

ZAHVALJUJEMO VAM NA KUPOVINI PROIZVODA INDESIT

Kako bismo vam mogli pružiti potpuniju pomoć, registrirajte svoj uređaj na adresi [www.indesit.com/register](http://www.indesit.com/register)

UPRAVLJAČKA PLOČA

1. Tipka ON/OFF
2. Tipka i kontrolno svjetlo START/PAUSE
3. Tipka TEMPERATURA
4. ZASLON
5. Tipka BLOKADA TIPKI
6. Tipka OPCIJE
7. Tipka ODGOĐENO POKRETANJE
8. Tipka CENTRIFUGA
9. SELEKTOR CIKLUSA PRANJA



**Pažljivo pročitajte sigurnosne upute prije upotrebe uređaja.**

Prije upotrebe stroja morate izvaditi transportne vijke. Detaljnije upute o načinu uklanjanja pogledajte u Vodiču za postavljanje.

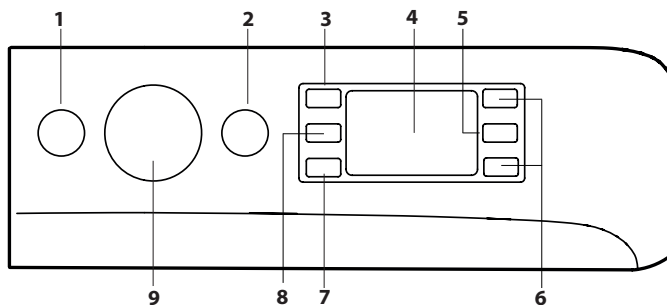

TABLICA CIKLUSA PRANJA

Maksimalna količina 7 kg Potrošnja kada je perilica isključena 0,5 W / u stanju pripravnosti 8 W						Deterdženti i dodaci			Preporučeni deterdžent		Preostala vlažnost u % (***)	Potrošnja energije u kWh	Ukupno vode u l	Temperatura pranja rublja °C
Ciklus pranja	Temperatura		Maksimalna brzina vrtnje (okretaja)	Maksimalna količina (kg)	Trajanje (h : m)	Pretpiranje	Pranje	Omekšivač	Prašak	Tekući deterdžent				
	Postavka	Raspon				1	2	3						
1 Miješano	40°C	☼ - 40°C	1000	7	**	-	●	○	-	✓	-	-	-	-
2 Pamuk	60°C	☼ - 60°C	1000	7	**	-	●	○	✓	✓	-	-	-	-
3 Pamuk	40°C	☼ - 40°C	1200	7	**	-	●	○	-	✓	-	-	-	-
4 Pamuk	30°C	☼ - 30°C	800	3,5	0:30	-	●	○	-	✓	73	0,19	31	27
5 Sintetika	30°C	☼ - 30°C	1000	4	**	-	●	○	-	✓	-	-	-	-
6 Svila/Osjetljivo rublje	30°C	☼ - 30°C	0	1,5	**	-	●	○	-	✓	-	-	-	-
7 Vuna	40°C	☼ - 40°C	800	1,5	**	-	●	○	-	✓	-	-	-	-
8 Brzo pranje	20°C	☼ - 20°C	800	1,5	**	-	●	○	-	✓	-	-	-	-
9 Pamuk (2)	40°C	☼ - 60°C	1200	7	3:40	-	●	○	✓	✓	53	0,98	75	45
10 Sintetika (3)	40°C	☼ - 60°C	1200	4	2:35	-	●	○	✓	✓	53	0,86	60	43
11 Bijelo Pranje	60°C	☼ - 90°C	1200	7	2:30	●+90°	●	○	✓	✓	53	1,36	74,8	55
12 Sport	30°C	☼ - 30°C	600	3,5	**	-	●	○	-	✓	-	-	-	-
13 20°C	20°C	☼ - 20°C	1200	7	1:50	-	●	○	-	✓	52	0,16	64	22
14 Eco 40-60 (1)	40 °C	40°C	1151	7	3:25	-	●	○	✓	✓	53	1,04	48	38
			1151	3,5	2:40	-	●	○	✓	✓	53	0,68	45	36
			1151	1,75	2:10	-	●	○	✓	✓	53	0,52	39	36
15 Ispiranje+Centrifugiranje	-	-	1200	7	**	-	-	○	-	-	-	-	-	-
16 Centrifugiranje + ispuštanje vode *	-	-	1200	7	**	-	-	-	-	-	-	-	-	-
9 Eko pamuk (4)	60 °C	60 °C	1200	7	4:30	-	●	○	✓	✓	53	1,00	43,6	-
	40 °C	40 °C	1200	7	3:40	-	●	○	✓	✓	53	0,98	75	-

● Obvezno doziranje ○ Opcijsko doziranje

Trajanje ciklusa naznačeno na zaslonu ili u korisničkom priručniku procjena je koja se temelji na standardnim uvjetima. Stvarno se trajanje može razlikovati ovisno o raznim čimbenicima kao što su temperatura i tlak vode, temperatura okruženja, količina deterdženta, količina i vrsta rublja, uravnoteženost rublja i dodatne odabrane opcije. Vrijednosti navedene za programe osim programa Eco 40-60, samo su informativne

1) Eco 40-60 - Ctestiranje ciklusa pranja u skladu s uredbom EU-a o ekološkom dizajnu proizvoda 2019/2014. Najučinkovitiji program u pogledu potrošnje električne energije i vode za pranje uobičajeno zaprljanog pamučnog rublja.

Napomena: brzine vrtnje centrifuge na zaslonu mogu se neznatno razlikovati od vrijednosti navedenih u tablici.

**Za sve ustanove za testiranje:**

- 2) Dugi ciklus za pamuk: ciklus 9 postavite na temperaturu 40 °C.
- 3) Dugi ciklus za sintetiku: ciklus 10 postavite na temperaturu 40 °C.

4) **Eko pamuk** - testiranje ciklusa pranja u skladu s uredbom 1061/2010. Postavite ciklus pranja 9 pri temperaturi od 40 °C ili 60 °C kako biste pristupili ovim ciklusima.

\* Ako odaberete ciklus 16 i isključite ciklus centrifugiranja, stroj će obaviti samo ispuštanje vode.

\*\* Trajanje ciklusa pranja možete provjeriti na zaslonu.

\*\*\* Nakon završetka programa i centrifugiranja pri maksimalnoj brzini dostupnoj za odabir u zadanoj postavci programa.

OPIS PROIZVODA

1. Gore
2. Ladica za deterdžent
3. Upravljačka ploča
4. Ručka
5. Vrata
6. Pumpa za ispuštanje vode (iza ploče)
7. Ploča (uklonjiva)
8. Podesive nožice (2)

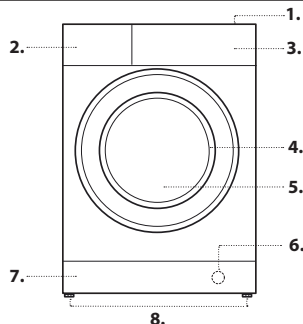

LADICA ZA DETERDŽENT

**Odjeljak 1: Deterdžent za pretpiranje (u prahu)**  
**Odjeljak 2: Deterdžent za pranje (prašak ili tekući)**

Ako upotrebljavate tekući deterdžent, upotrijebite uklonjivi plastični odjeljak A (priložen) za precizno doziranje.

Ako upotrebljavate prašak, odjeljak umetnite u utor B.

**Odjeljak 3: Dodaci (omekšivači itd.)**

Omekšivač nikako ne smije premašiti maksimalnu razinu ("max") označenu na središnjoj pregradi.

! Upotrebljavajte deterdžent u prahu za bijelo pamučno rublje, za pretpiranje te za pranje na temperaturama iznad 60 °C.

! Slijedite upute na pakiranju deterdženta.

! Da biste uklonili pretinac, pritisnite polugu C i izvucite ga.

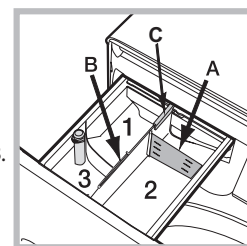

## CIKLUSI PRANJA

Sljedite upute prikazane simbolima na etiketama za održavanje odjeće. Vrijednost označena na simbolu maksimalna je preporučena temperatura za pranje odjeće.



### Miješano

Za pranje miješanih i obojenih komada rublja zajedno.

#### Pamuk 60°

Ciklus proučavan za pranje pamučnih, pretežno bijelih komada rublja.

Možete ga koristiti i s deterdžentom u prahu.

#### Pamuk 40°

Kratki ciklus proučavan za pranje osjetljivih pamučnih komada rublja.

#### Pamuk 30°

Kratki ciklus proučavan za pranje miješanog pamučnog rublja i sintetičkih tkanina, bijelog i obojenog, zajedno.

#### Sintetika 30°

Prikladno za pranje umjereno prljave odjeće izrađene od sintetičkih vlakana (npr. poliester, poliakrila, viskoze itd.) ili kombiniranih sintetičkih-pamučnih vlakana.

#### Svila/Osjetljivo rublje

Prikladno za pranje svila i izrazito osjetljivog rublja. Za najučinkovitije pranje osjetljivog rublja upotrijebite tekući deterdžent.

#### Vuna

Na programu 7 možete prati u perilici svo vuneno rublje, čak i ono s etiketom "samo za ručno pranje". Za postizanje boljih rezultata, koristite specifičan deterdžent i nemojte prijeći 1,5 kg rublja za pranje.

#### Brzo pranje

Ovaj će ciklus osvježiti rublje u svega 15 minuta.

#### Pamuk 40°-60°

Prikladno za pranje umjereno do vrlo prljavih ručnika, donjeg rublja, stolnjaka itd. od čvrstog lana i pamuka.

#### Sintetika 40°-60°

Specifičan za pranje sintetičkih komada rublja. Ako je prisutna otpornija prljavština, možete povisiti temperaturu sve do 60° te koristiti i deterdžent u prahu.

#### Bijelo Pranje

Izuzetno prljavo bijelo rublje.

#### Sport

Ciklus namijenjen pranju malo zaprljane sportske odjeće (trenirke, kratke hlače itd.); za najučinkovitije pranje preporučujemo da ne premašujete maksimalnu količinu navedenu u "TABLICA CIKLUSA PRANJA".

Preporučujemo upotrebu tekućeg deterdženta u količini dovoljnoj za polovicu maksimalne količine rublja.

#### 20°C

Za pranje lagano zaprljanih pamučnih odjevnih predmeta pri temperaturi od 20 °C.

#### Eco 40-60

Za pranje uobičajeno zaprljanih pamučnih odjevnih predmeta deklariranih za pranje pri 40 °C ili 60 °C zajedno u istom ciklusu. Ovo je standardni program za pamuk te je najučinkovitiji u pogledu potrošnje vode i električne energije.

#### Ispiranje+Centrifugiranje

Dizajnirano za ispiranje i centrifugu.

#### Centrifugiranje + ispuštanje vode

Dizajnirano za centrifugu i ispuštanje vode.

#### Eko Pamuk

Za pranje uobičajeno zaprljanih pamučnih odjevnih predmeta. Pri 40 °C i 60 °C.

## ZASLON

Zaslon je koristan prilikom programiranja stroja i pruža mnogo informacija.

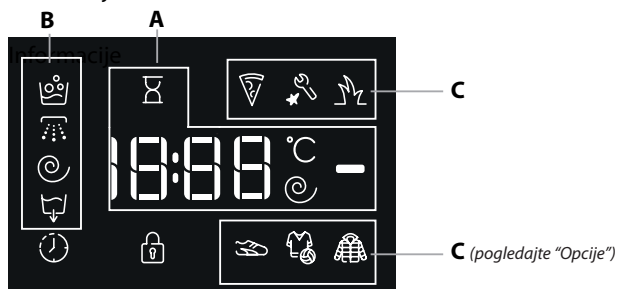

Trajanje dostupnih ciklusa pranja i preostalo vrijeme ciklusa u tijeku pojavljuju se u dijelu A; ako je postavljena opcija ODGOĐENO POKRETANJE, pojaviti će se odbrojavanje do početka odabranog ciklusa. Pritisak na odgovarajuću tipku omogućuje prikaz maksimalnih vrijednosti brzine centrifugiranja i temperature koje je stroj postigao tijekom postavljenog ciklusa pranja ili zadnje odabrane vrijednosti, ako su one kompatibilne s postavljenim ciklusom pranja. Ikona pješčanog sata trepće dok stroj obrađuje podatke na temelju odabranog ciklusa. Nakon najviše 10 minuta ikona nastavlja stalno svijetliti i prikazuje se konačno preostalo vrijeme. Ikona pješčanog sata zatim će se isključiti približno 1 minutu nakon što se prikaže konačno preostalo vrijeme.

"Faza ciklusa pranja" koje odgovaraju odabranom ciklusu te "faza pranja" ciklusa u tijeku pojavljuju se u dijelu B:

- Pranje
- Ispiranje
- Centrifuga
- Ispuštanje vode

Simbol odgode, kada svijetli, označava da se postavljena vrijednost odgođenog pokretanja prikazala na zaslonu.

U dijelu C postoje tri razine povezane s opcijama pranja.

## INDIKATOR ZAKLJUČANIH VRATA

Osvjetljeni simbol pokazuje da su vrata zaključana. Kako biste spriječili bilo kakvo oštećenje, prije otvaranja vrata pričekajte da se simbol isključi. Ako biste otvorili vrata dok se ciklus odvija, pritisnite tipku START/PAUSE kako biste kontrolno svjetlo isključili, možete otvoriti vrata.

## PRVA UPOTREBA

Nakon postavljanja perilice, a prije njezine prve uporabe, obavite ciklus pranja s deterdžentom, ali bez rublja, postavljanjem ciklusa Samočišćenja.

## SVAKODNEVNA UPOTREBA

Pripremite rublje prateći prijedloge iz odjeljka "SAVJETI I PREPORUKE".

- Pritisnite tipku ON/OFF; kontrolno svjetlo START/PAUSE sporo trepće zelenom bojom.

- Otvorite vrata. Stavite rublje pazeći da ne prijeđete maksimalnu količinu koja se navodi u tablici ciklusa pranja.

- Izvucite ladicu za deterdžent i uspite/ulijte deterdžent u odgovarajuće odjeljke kao što se opisuje u odjeljku "LADICA ZA DETERDŽENT".

- Zatvorite vrata.

- Selektorom CIKLUSA PRANJA odaberite željeni ciklus pranja: pridružiti će mu se određena temperatura i brzina centrifuge koje možete mijenjati. Na zaslonu se pojavljuje trajanje ciklusa.

- Mijenanje temperature i/ili brzine centrifuge: stroj automatski prikazuje maksimalne vrijednosti temperature i brzine centrifugiranja postavljene za odabrani ciklus ili postavke koje ste posljednje upotrijebili – ako su one kompatibilne s odabranim ciklusom. Pritiskom tipke temperatura će se postupno spuštati do postavke hladnog pranja (postavka "OFF").

Pritiskom tipke brzina centrifuge postupno će se smanjivati sve dok se potpuno ne isključi (postavka "OFF"). Ponovnim pritiskom tih tipki vratit će se maksimalne vrijednosti.

- Odaberite željene opcije.

- Pritisnite tipku START/PAUSE kako biste pokretanje ciklusa pranja; kontrolno svjetlo zasvijetliti će zelenom bojom, a vrata će se zatvoriti (kontrolno svjetlo uključeno).

## STANKA CIKLUSA

Kako biste privremeno zaustavili ciklus pranja, ponovno pritisnite tipku START/PAUSE; kontrolno svjetlo trepće narančastom bojom. Ako kontrolno svjetlo nije osvijetljeno, možete otvoriti vrata. Za pokretanje ciklusa pranja od točke u kojem ste ga prekinuli ponovno pritisnite tipku START/PAUSE.

## PREMA POTREBI OTVORITE VRATA

Kad se ciklus pokrene, kontrolno svjetlo pretvorit će se u signal da ne možete otvoriti vrata. Za vrijeme ciklusa pranja vrata ostaju zaključana. Da biste otvorili vrata za vrijeme trajanja ciklusa, npr., kako biste dodali ili izvadili odjevni predmet, pritisnite tipku START/PAUSE kako biste zaustavili ciklus; kontrolno svjetlo trepće narančastom bojom. Ako kontrolno svjetlo nije osvijetljeno, možete otvoriti vrata. Ponovo pritisnite tipku START/PAUSE kako biste nastavili ciklus.

## PROMJENA POKRENUTOG CIKLUSA PRANJA

Kako biste promijenili ciklus pranja u tijeku, privremeno zaustavite perilicu rublja tipkom START/PAUSE (odgovarajuće kontrolno svjetlo trepće narančastom bojom), a zatim odaberite željeni ciklus i ponovno pritisnite tipku START/PAUSE.

! Ako želite poništiti ciklus koji se već pokrenuo, držite pritisnutu tipku ON/OFF. Ciklus će se zaustaviti i stroj će se isključiti.

## KRAJ CIKLUSA

Ciklus je završio kada se na zaslonu prikaže "END"; kada se isključi simbol, možete otvoriti vrata. Ako ne pritisnete tipku ON/OFF, perilica će se automatski isključiti nakon otprilike 10 minuta. Zatvorite slavinu, otvorite vrata i ispraznite perilicu. Ostavite vrata pritrvorena kako bi se bubanj osušio.

## OPCIJE

- Ako odabrana opcija nije kompatibilna s postavljenim ciklusom pranja, kontrolno svjetlo trepće i opcija se neće aktivirati.
- Ako odabrana opcija nije kompatibilna s nekom drugom prethodno odabranom opcijom, kontrolno svjetlo će zatrepitati i oglasiti će se zvučni signal (3 puta) te će se aktivirati samo zadnja odabrana opcija; uključiti će se kontrolno svjetlo koje odgovara aktiviranoj opciji.

### Uklanjanje mrlja

Ova opcija omogućuje odabir vrste prljavštine kako bi se ciklus optimalno prilagodio za uklanjanje mrlja. Moguće je odabrati sljedeće vrste prljavštine:

- **hrana**: za mrlje od, primjerice, hrane i pića.
- **posao**: za mrlje od, primjerice, masti i tinte.
- **priroda**: za mrlje od, primjerice, blata i trave.

! Trajanje ciklusa pranja razlikuje se ovisno o odabranoj vrsti prljavštine.

## Sport

Ova opcija omogućuje odabir najprikladnijeg programa za svu športsku odjeću, proučavanog u svrhu uklanjanja prljavštine i što boljeg očuvanja njenih tehničkih karakteristika. Različite razine opcije Sport nude cikluse pranja koji slijede:

- **Športska obuća**, ciklus proučavan za potpuno sigurno pranje do 2 para patika zajedno.

- **Športska odjeća i ručnici**, ciklus omogućuje istovremeno pranje bilo koje vrste športske odjeće pomiješane s ručnicima iz gimnastičke dvorane.

- **Tehnička odjeća**, proučavan za pranje na specifičan način vodoodbojnih komada rublja ili komada rublja s posebnim tehničkim vlaknima kao što je Gore-tex, kako bi se optimizirala djelotvornost pranja i dugo očuvala nepromijenjenost tehničkih svojstava. Za komade rublja s tehničkim vlaknima nemojte koristiti omekšivač.

## Odgođeno pokretanje

Kako biste za odabrani ciklus postavili odgođeno pokretanje, pritisnite odgovarajuću tipku više puta uzastopno sve do dostizanja željenog vremena odgođe. Kada se ta opcija aktivira, simbol  zasvijetlit će na zaslonu. Za poništavanje postavke odgođenog pokretanja pritisnite tipku sve dok se na zaslonu ne pojavi riječ "OFF".



## Temperatura

Svaki ciklus pranja ima unaprijed definiranu temperaturu. Za izmjenu temperature pritisnite tipku . Na zaslonu se prikazuje vrijednost.

## Centrifuga

Svaki ciklus pranja ima unaprijed definiranu brzinu centrifuge. Za izmjenu brzine centrifuge pritisnite tipku . Na zaslonu se prikazuje vrijednost.

## **BLOKADA TIPKI**

Za aktiviranje blokade upravljačke ploče držite tipku  pritisnutu otprilike 2 sekunde. Osvijetljeni simbol "■" signalizira da je upravljačka ploča zaključana. To sprječava nehotičnu izmjenu ciklusa pranja (osim tipkom ON/OFF ) , naročito ako u kući ima djece. Za deaktiviranje blokade upravljačke ploče držite tipku  pritisnutu otprilike 2 sekunde.

## **SAVJETI I PREPORUKE**

### **Razdijelite rublje prema:**

Vrsti tkanine (pamuk, kombinirana vlakna, sintetika, vuna, komadi koje treba ručno prati). Boji (odvojite obojenu rublje od bijeloga, zasebno operite nove obojene komade). Osjetljivosti (mali komadi – poput najlonki – i odjevni predmeti s kukicama – poput grudnjaka: njih perite u platnenoj vrećici).

### **Ispraznite džepove:**

Predmeti poput kovanica ili upaljača mogu oštetiti perilicu rublja i bubanj. Provjerite sve gumbе.

### **Pridržavajte se preporuka za doziranje / aditive**

Preporuke služe kako bi se optimizirali rezultati pranja, izbjeglo taloženje viška deterdženta na vašem rublju što može izazvati iritacije te uštedio novac izbjegavanjem nepotrebnog trošenja viška deterdženta.

### **Primijenite niže temperature i duže trajanje pranja**

Programi koji su najučinkovitiji u pogledu potrošnje električne energije su uglavnom oni tijekom kojih se primjenjuju niže temperature i duže trajanje pranja.

### **Pridržavajte se ograničenja kapaciteta**

Kako biste štedjeli vodu i električnu energiju, količinu rublja koje stavljate u perilicu ograničite prema kapacitetu navedenom u TABLICA CIKLUSA PRANJA.

### **Buka i količina preostale vlage**

Oboje ovisе o brzini centrifuge: što je brzina veća tijekom faze centrifugiranja, razina buke bit će viša, a količina preostale vlage bit će manja.

## **ČIŠĆENJE I ODRŽAVANJE**

*Prije čišćenja i održavanja isključite perilicu rublja i iskopčajte je iz napajanja.*

*Za čišćenje perilice nemojte koristiti zapaljive tekućine.*

*Periodično čistite i održavajte perilicu rublja (najmanje 4 puta godišnje).*

### **Prekinite dotok vode i iskopčajte iz struje**

Nakon svakog pranja zatvorite dotok vode. Time ćete ograničiti habanje hidrauličnog sustava u perilici i spriječiti curenje vode.



Prilikom čišćenja i održavanja perilicu iskopčajte iz struje.

### **Čišćenje perilice**

Vanjske i gumene dijelove perilice možete čistiti mekom krpom umočenom u mlaku vodu sa sapunicom. Nemojte koristiti otapala i abrazivne predmete.

Perilica rublja ima ciklus Samočišćenja  unutarnjih dijelova; morate ga pokrenuti s praznim bubnjem.

Kako biste optimizirali taj ciklus, možete koristiti deterdžent (10 % količine navedene za slabo zaprljanu odjeću) ili posebne dodatke za čišćenje perilice rublja. Preporučujemo pokretanje ciklusa čišćenja svakih 40 ciklusa pranja.

Za pokretanje ciklusa istovremeno pritisnite tipke  i  na 5 sekundi.

Ciklus će se pokrenuti automatski i trajat će oko 70 minuta. Kako biste zaustavili ciklus, pritisnite tipku START/PAUSE .

### **Čišćenje ladice za deterdžent**

Operite je pod mlazom vode i to činite često.

### **Vrata i bubanj**

Vrata uvijek ostavite otvorenima kako biste onemogućili stvaranje neugodnih mirisa.

### **Čišćenje pumpe**

Perilica rublja opremljena je pumpom za samočišćenje koja ne zahtijeva održavanje. Mali predmeti (poput kovanica ili gumba) ponekad mogu upasti u zaštitnu predkomoru koja se nalazi u podnožju pumpe.

! Provjerite je li ciklus pranja završen i iskopčajte perilicu.

Za pristup predkomori:

1. Skinite ploču s prednje strane perilice tako da je prvo pritisnete na sredini, a zatim povučete prema dolje s obje strane kako biste je odvojili.
2. Otpustite poklopac pumpe za ispuštanje vode tako da ga okrenete u smjeru suprotnom od smjera kazaljki sata: isteći će manja količina vode.
3. Temeljito očistite unutrašnjost.
4. Vratite poklopac na mjesto i učvrstite ga.
5. Vratite ploču, pazeći da utori za držače budu na mjestu prije no što je gurnete na perilicu.

### **Provjerite dovodnu cijev vode**

Dovodnu cijev vode provjeravajte najmanje jednom godišnje. Ako je napukla ili slomljena, morate je zamijeniti: visok pritisak vode za vrijeme ciklusa pranja može potpuno rastvoriti oštećenu cijev.

! Nikad nemojte koristiti rabljene cijevi.

## **SUSTAV URAVNOTEŽENJA RUBLJA**

Prije svakog ciklusa centrifugiranja, kako bi se izbjegle pretjerane vibracije prije svake centrifuge te rublje što ravnomjernije rasporedilo, bubanj se neprekidno okreće pri brzini malo većoj od brzine okretanja pri pranju. Ako se, nakon nekoliko pokušaja, rublje nije dobro rasporedilo, bubanj se okreće pri smanjenoj brzini centrifuge. Ako je rublje pretjerano neuravnoteženo, perilica rublja umjesto centrifugiranja obavlja postupak raspoređivanja rublja. Kako bi se rublje što bolje rasporedilo i uravnotežilo, preporučujemo miješanje velikih i malih komada rublja u bubnju.

## **DODATNA OPREMA**

*Kako biste provjerili koja je dodatna oprema dostupna za vaš model perilice rublja, nazovite našu službu za tehničku podršku.*

### **Komplet za slaganje**

Ova oprema omogućit će vam da učvrstite sušilicu na perilicu rublja, čime štedite prostor te olakšavate punjenje i pražnjenje sušilice.





## **TRANSPORT I RUKOVANJE**

*Perilicu rublja ne podižite tako da je hvatate za gornju ploču.*

Iskopčajte perilicu iz struje i zatvorite dovod vode. Provjerite jesu li vrata i ladica za deterdžent čvrsto zatvoreni. Odvojite dovodnu cijev vode od priključka na zidu, a zatim odvojite i odvodno crijevo. Ispustite svu vodu iz cijevi i crijeva i osigurajte ih kako se ne bi oštetili u transportu. Postavite vijke za transport. Obrnutim redoslijedom ponovite postupak uklanjanja vijaka za transport opisan u "Uputama za instalaciju".

## RJEŠAVANJE PROBLEMA

Perilica rublja ponekad vam možda neće raditi. Prije no što nazovete postprodajni servis podršku provjerite sljedeći popis kako biste saznali možete li problem riješiti i sami.

Nepravilnosti	Mogući uzroci / rješenje
<b>Ne pokreće se perilica rublja.</b>	Perilica nije ukopčana u utičnicu ili je nedovoljno čvrsto ukopčana.
	U kući nema struje.
<b>Ciklus pranja ne kreće.</b>	Vrata perilice rublja nisu do kraja zatvorena.
	Niste pritisnuli tipku ON/OFF  .
	Niste pritisnuli tipku START/PAUSE  .
	Dovod vode nije otvoren.
<b>Perilica rublja ne pušta vodu (na zaslonu trepće "H2O").</b>	Postavljena je odgoda za vrijeme početka.
	Dovodna cijev vode nije spojena na dovod.
	Cijev je presavijena.
	Dovod vode nije otvoren.
	U kući nema vode.
<b>Perilica rublja neprestano povlači i ispušta vodu.</b>	Pritisak je prenizak.
	Niste pritisnuli tipku START/PAUSE  .
	Odvodno crijevo nije postavljeno na visinu od 65 do 100 cm od poda.
	Završni dio crijeva uronjen je u vodu.
	Sustav za ispuštanje vode u zidu nema cijev za odzračivanje.
<b>Perilica rublja ne ispušta vodu i ne centrifugira.</b>	Ako se problem nastavi i nakon ovih provjera, zatvorite dovod vode, isključite perilicu i nazovite službu za tehničku podršku. Ako ne živite u prizemlju, problemi mogu biti povezani s povratnom sifonažom koja može uzrokovati neprestano povlačenje i ispuštanje vode. Mogu se kupiti posebni nepovratni ventili koji sprječavaju tu pojavu.
	Ciklus ne uključuje ispuštanje vode: kod određenih ciklusa morate ga pokrenuti ručno.
	Odvodno crijevo je presavijeno.
<b>Perilica rublja jako se tresse tijekom centrifuge.</b>	Odvodni kanal je zaštopan.
	Bubanj nije pravilno otkočen tijekom montaže.
	Perilica rublja nije na ravnom.
<b>Iz perilice rublja curi voda.</b>	Perilica rublja stiješnjena je između namještaja i zida.
	Dovodna cijev vode nije pravilno pričvršćena.
	Ladica za deterdžent nije na svom mjestu.
<b>Indikatori "Opcije" i START/PAUSE  trepću brzo, a na zaslonu se prikazuje šifra pogreške (npr.: F-01, F-...).</b>	Odvodno crijevo nije pravilno pričvršćeno.
	Isključite perilicu i iskopčajte je, pričekajte otprilike 1 minutu i zatim je ponovno uključite. Ako se problem nastavi, nazovite službu za tehničku podršku.
<b>Perilica previše pjeni.</b>	Deterdžent nije prikladan za perilicu rublja (treba biti označen oznakom "za perilice" ili "za ručno pranje i perilice" ili slično).
	Stavili ste previše deterdženta.



### Sigurnosne upute, obrazac proizvođača i podatke o potrošnji energije možete preuzeti tako da:

- posjetite naše web-mjesto <http://docs.indesit.eu>
- upotrebom QR koda
- Možete i **kontaktirati naš postprodajni servis** (broj telefona potražite u knjižici jamstva). Kada se obraćate našem postprodajnom servisnu navedite kodove navedene na identifikacijskoj pločici proizvođača.

Informacije o korisničkim popravcima i održavanju potražite na [www.indesit.com](http://www.indesit.com)

