

**INSTRUCTION FOR USE
GEBRAUCHSANWEISUNG
NOTICE D'UTILISATION
ISTRUZIONI PER L'USO
GEBRUIKSAANWIJZING**

EN	Instruction for use	3
DE	Gebrauchsanweisung	16
FR	Notice d'utilisation	29
IT	Istruzioni per l'uso	42
NL	Gebruiksaanwijzing	55



THANK YOU FOR PURCHASING A BAUKNECHT PRODUCT.

To receive more comprehensive help and support, please register your product at:
www.bauknecht.eu/register



Before using the appliance carefully read Safety Instructions guide.

The control panel of this dishwasher activates pushing by ON/OFF button.

For energy saving the control panel deactivates automatically after 10 minutes if no cycle has started.

PRODUCT DESCRIPTION

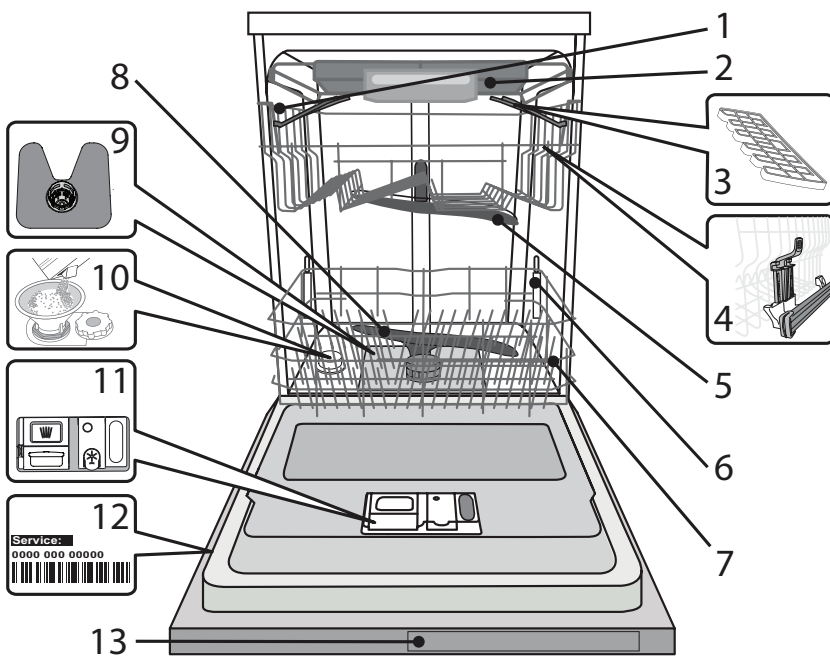

- 1. Upper rack
- 2. Cutlery rack
- 3. Foldable flaps
- 4. Upper rack height adjuster
- 5. Upper sprayer arm
- 6. PowerClean® Supports
- 7. Lower rack
- 8. Lower sprayer arm
- 9. Filter Assembly
- 10. Salt reservoir
- 11. Detergent and Rinse Aid dispensers
- 12. Rating plate
- 13. Control panel

CONTROL PANEL

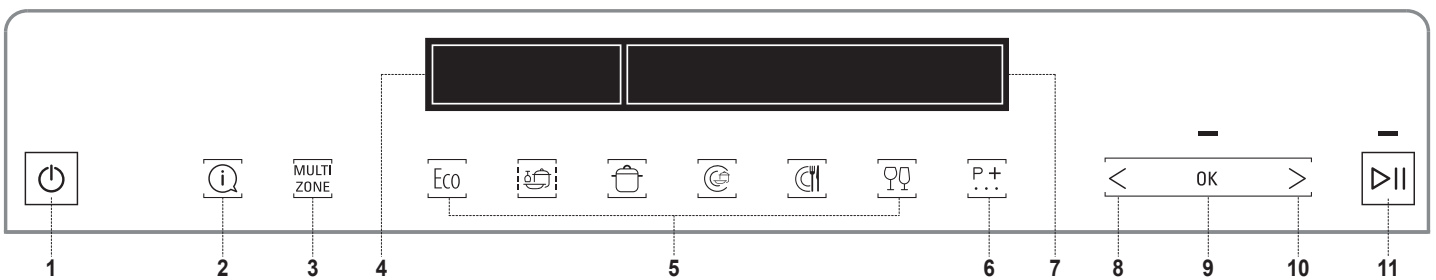

- 1. ON-OFF button
- 2. INFO button. Provide info for selected cycle
- 3. MULTIZONE button
- 4. DISPLAY - Indicators area
- 5. CYCLES 6 buttons for direct access popular cycles
- 6. EXTRA CYCLES button. Access to other cycles
- 7. DISPLAY - Information area
- 8. PREVIOUS button for options/settings
- 9. OK button. Select/change options and settings
- 10. NEXT button for options/settings
- 11. START/PAUSE button

DISPLAY - INDICATORS

- A. START DELAY
- B. ECO CYCLE
- C. MULTIZONE - Cutlery rack
- D. CLOSED WATER TAP
- E. ADD SALT
- F. MULTIZONE - Upper Rack
- G. MULTIZONE - Lower Rack
- H. ADD RINSE AID
- I. TABLET

FIRST TIME USE

After connecting the appliance to the power supply for the first time, the display will guide you to set up the appliance for first use.

1. The language selection

LANGUAGE: ENGLISH? ◁> = CHANGE OK = YES	To select preferred language please press button „<“ or „>“.
ENGLISH SELECTED	Confirm by pressing „OK“ button.

After language confirmation, the appliance will go through the first time use configuration menu.

2. Setting the water hardness

WATER HARDNESS (1=MIN, 5=MAX)	The water hardness is by default set to level 3. To change water hardness level press button „<“ or „>“ repeatedly.
WATER HARDNESS = 3 ◁> = CHANGE OK = YES	To confirm your choice press „OK“ button. The level must be set according to the table below.

To allow the water softener to work in a perfect way, it is essential that the water hardness setting is based on the actual water hardness in your house. This information can be obtained from your local water supplier.

Water Hardness Table				
Level		°dH German degrees	°fH French degrees	°Clark English degrees
1	Soft	0 - 6	0 - 10	0 - 7
2	Medium	7 - 11	11 - 20	8 - 14
3	Average	12 - 16	21 - 29	15 - 20
4	Hard	17 - 34	30 - 60	21 - 42
5	Very hard	35 - 50	61 - 90	43 - 62

3. Filling the water softener

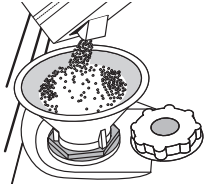
POUR WATER OPERATION	When water hardness is set, it is required to fill water softener with water and special regeneration salt.
INSERT 1,5 LITER OF OK = DONE	Remove the lower rack and unscrew the reservoir cap (anticlockwise)
WATER IN THE OK = DONE	As a first step it is needed to fill reservoir with water (~1.5 litres).
WATER SOFTENER OK = DONE	Once done, proceed to the next step by pressing „OK“ button.
INSERT SALT OPERATION	
ADD 1KG OF SALT OK = DONE	
IN THE SALT DISPENSER OK = DONE	

Position the funnel (see figure) and fill the salt reservoir right up to its edge (approximately 1 kg); it is not unusual for some water will spill out. Remove the funnel and wipe any salt residue away from the opening.

Make sure the cap is screwed on tightly, so that no detergent can get into the container during the wash program (this could damage the water softener beyond repair).

Once done, proceed to the next step by pressing „OK“ button. Only use salt that has been specifically designed for dishwashers.

Whenever you need to add salt, it is mandatory to complete the procedure before the beginning of the washing cycle to avoid corrosion. Residual saline solution or grains of salt can lead to corrosion, irreparably damaging the stainless steel components. The guarantee is not applicable if faults are caused by such circumstances. If the salt container is not filled, the water softener and the heating element may be damaged as a result of limescale accumulation. Using of Salt is recommended with any type of dishwasher detergent.

4. Setting the brightness level

ADJUST BRIGHTNESS (1=MIN, 5=MAX)	The brightness level is by default set to level 5. To change brightness level press button „<“ or „>“ repeatedly.
BRIGHTNESS = 5 ◁> = CHANGE OK = YES	To confirm Your choice press „OK“ button.

5. Detergent type operation

DETERGENT TYPE OPERATION	In this step it is very important to choose what type of detergent will be used (tablet/capsule or gel/powder).
DO YOU USE ◁> = NO OK = YES	If you prefer to use All-in-one detergent in tablet or capsule for washing - press „OK“, then go to step 7. Open tap operation on the next page.
“ALL IN ONE” ◁> = NO OK = YES	
DETERGENT? ◁> = NO OK = YES	

The symbol  on display will be lit. If you prefer to use gel or powder detergent for washing, press „<“ or „>“, then go to step 6. **Rinse aid operation.**

6. Rinse aid operation*

*If All-in-one detergent was chosen in the previous step, this step will be skipped by the appliance.

RINSE AID OPERATION
INSERT RINSE AID OK = DONE
IN THE DISPENSER OK = DONE

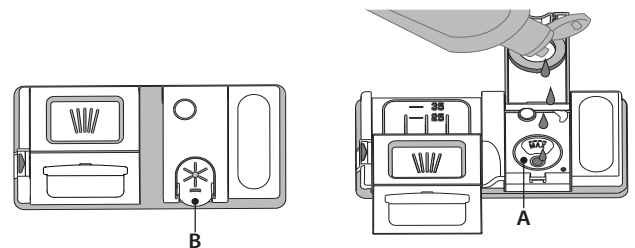

1. Open the dispenser **B** by pressing and pulling up the tab on the lid.
2. Carefully introduce the rinse aid as far as the maximum (110 ml) reference notch of the filling space **A** - avoid spilling it.
If this happens, clean the spill immediately with a dry cloth.
3. Press the lid down until you hear a click to close it.
4. Confirm operation by pressing „OK” button.

NEVER pour the rinse aid directly into the tub.

Setting rinse aid level

(not necessary when using tablets/capsules)

The rinse aid dosage can be adjusted to the detergent used. The lower the setting, the less rinse aid is dispensed. The factory setting is for (5) level.

To change, follow instructions in section “SETTINGS / MENU”.

7. Open tap operation

OPEN TAP OPERATION	
OPEN THE WATER TAP	OK = DONE
	OK = DONE



Check water tap is open. If closed, open it then confirm by pressing „OK” button.

8. First cycle operation

FIRST CYCLE OPERATION	Before normal use of appliance it is recommended to run Intensive cycle first, to calibrate the appliance.
REMEMBER TO RUN THE INTENSIVE CYCLE WITH EMPTY BASKETS TO COMPLETE THE FIRST SET UP	Insert a detergent into dispenser chamber D (see below), then press „OK” button. Intensive cycle will be selected automatically. Press „START/PAUSE” button. This first cycle can be up to 20 minutes longer as a result of the automatic calibration process.
OK = EXIT	
OK = EXIT	
OK = EXIT	
OK = EXIT	

After this process the appliance is ready for normal use.

ADDING A DETERGENT

Usage of detergent not designed for dishwashers may cause malfunction or damage to the appliance.

To achieve the best washing and drying results, the combined use of detergent, rinse aid liquid and refined salt is required. We recommend using detergents that do not contain phosphates or chlorine, as these products are harmful to the environment. Good washing results also depend on the correct amount of detergent being used. Exceeding the stated amount does not result in a more effective wash and increases environmental pollution. The amount can be adjusted to the soil level. In the case of normally soiled items, use approximately either 35g (powder detergent) or 35ml (liquid detergent) and additional tea spoon of detergent directly inside the tub. If tablets are used, one tablet will be enough. If the crockery is only lightly soiled or if it has been rinsed with water before being placed in the dishwasher, reduce the amount of detergent used accordingly (minimum 25 g/ml) e.g. skip the powder/gel putted inside the tub.

To open the detergent dispenser, press button **C**. Introduce the detergent into the dry dispenser **D** only. Place the amount of detergent for pre-washing directly inside the tub.

1. When measuring out the detergent refer to the mentioned earlier information to add the proper quantity. Inside the dispenser **D** there are indications to help the detergent dosing.
2. Remove detergent residues from the edges of the dispenser and close the cover until it clicks.
3. Close the lid of the detergent dispenser by pulling it up until the closing device is secured in place.

The detergent dispenser automatically opens up at the right time according to the program.

If you are using a All-in-one detergents, we recommend that you add salt in any case, especially if the water is hard or very hard (follow the instructions given on the packaging).

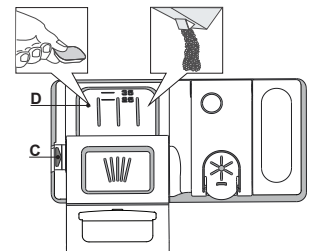

ADVICE AND TIPS

TIPS

Before loading the baskets, remove all food residues from the crockery and empty the glasses. You do not need to rinse beforehand under running water.

Arrange the crockery so that it is held in place firmly and does not tip over; and arrange the containers with the openings facing downwards and the concave/convex parts placed obliquely, thus allowing the water to reach every surface and flow freely.

Warning: lids, handles, trays and frying pans do not prevent the sprayer arms from rotating.

Place any small items in the cutlery basket.

Very soiled dishes and pans should be placed in the lower basket because in this sector the water sprays are stronger and allow a higher washing performance.

After loading the appliance, make sure that the sprayer arms can rotate freely.

UNSUITABLE CROCKERY

- Wooden crockery and cutlery.
- Delicate decorated glasses, artistic handicraft and antique crockery. Their decorations are not resistant.
- Parts in synthetic material which do not withstand high temperatures.
- Copper and tin crockery.
- Crockery soiled with ash, wax, lubricating grease or ink.

The colours of glass decorations and aluminium/silver pieces can change and fade during the washing process. Some types of glass (e.g. crystal objects) can become opaque after a number of wash cycles too.

DAMAGE TO GLASS AND CROCKERY

- Only use glasses and porcelain guaranteed by the manufacturer as dishwasher safe.
- Use a delicate detergent suitable for crockery
- Collect glasses and cutlery from the dishwasher as soon as the wash cycle is over.

TIPS ON ENERGY SAVING

- When the household dishwasher is used according to the manufacturer's instructions, **washing tableware in a dishwasher usually consumes less energy and water than hand dishwashing.**
- In order to maximize dishwasher efficiency it is recommended to **initiate the wash cycle once dishwasher is fully loaded.** Loading the household dishwasher up to the capacity indicated by the manufacturer will contribute to energy and water savings. Information on correct loading of tableware can be found in Loading chapter. In case of partial loading it is recommended to use dedicated wash options if available (Half load/ Zone Wash, Multizone), filling up only selected racks. Incorrect loading or overloading the dishwasher may increase resources usage (such as water, energy and time, as well as increase noise level), reducing cleaning and drying performance.
- Manual pre-rinsing of tableware items leads to increased water and energy consumption and is not recommended.

HYGIENE

To avoid odour and sediment which can be accumulated in the dishwasher **please run a high temperature program at least once a month.** Use a tea spoon of detergent and run it without the loading to clean your appliance.

LOADING THE RACKS

CUTLERY RACK

The third rack was designed to house the cutlery.

Arrange the cutlery as shown in the figure.

A separate arrangement of the cutlery makes collection easier after washing and improves washing and drying performance.

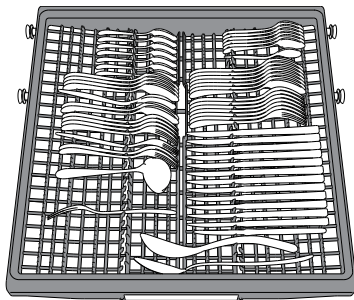

The cutlery basket is equipped with two sliding side trays to make the most of the height of the space below and enable the loading of high items into upper rack.

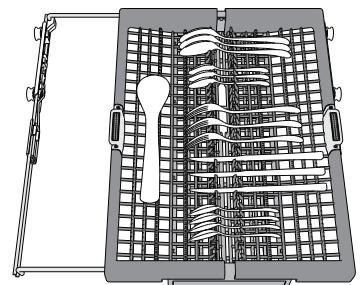

Knives and other utensils with sharp edges must be positioned with the blades facing downwards.

The geometry of the rack makes it possible to place such small items as coffee cups in the area in the middle.

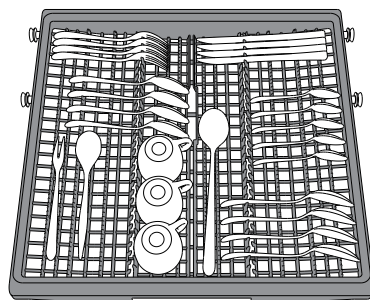

UPPER RACK

Load delicate and light dishes: glasses, cups, saucers, low salad bowls.

The upper rack has tip-up supports which can be used in a vertical position when arranging tea/ dessert saucers or in a lower position to load bowls and food containers.

(loading example for the upper rack)

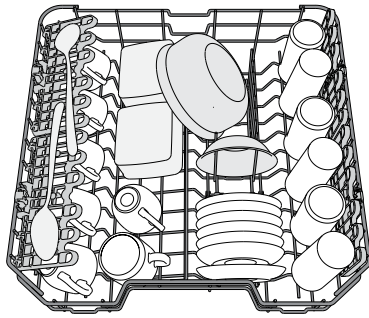

FOLDABLE FLAPS WITH ADJUSTABLE POSITION

The side foldable flaps can be fold or unfold to optimize the arrangement of crockery inside the rack. Wine glasses can be placed safely in the foldable flaps by inserting the stem of each glass into the corresponding slots.

Depending on the model:

- to unfold the flaps there is needed to slide it up and rotate or release it from the snaps and pull it down.
- to fold the flaps there is needed to rotate it and slide flaps down or pull it up and attach flaps to the snaps.

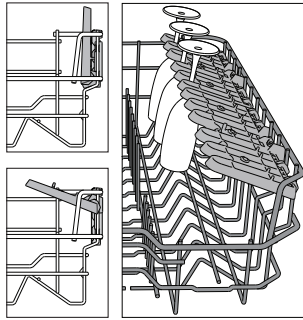

ADJUSTING THE HEIGHT OF THE UPPER RACK

The height of the upper rack can be adjusted: high position to place bulky crockery in the lower basket and low position to make the most of the tip-up supports by creating more space upwards and avoid collision with the items loaded into lower rack.

The upper rack is equipped with a **Upper Rack height adjuster** (see figure), without pressing the levers, lift it up by simply holding the rack sides, as soon as the rack is stable in its upper position.

To restore to the lower position, press the levers **A** at the sides of the rack and move the basket downwards.

We strongly recommend that you do not adjust the height of the rack when it is loaded.

NEVER raise or lower the basket on one side only.

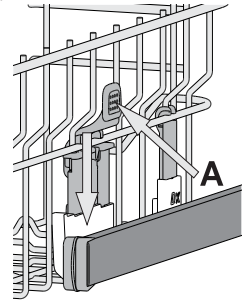

LOWER RACK

For pots, lids, plates, salad bowls, cutlery etc. Large plates and lids should ideally be placed at the sides to avoid interferences with the spray arm. The lower rack has tip-up supports which can be used in a vertical position when arranging plates or in a horizontal position (lower) to load pans and salad bowls easily.

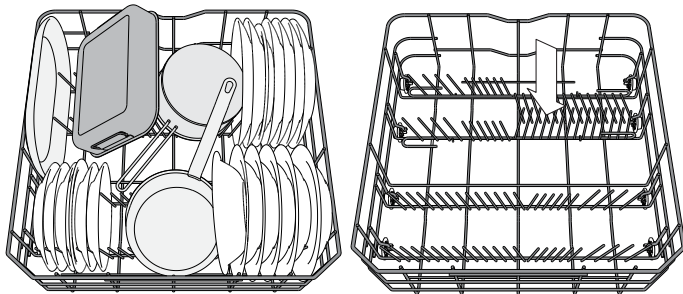

(loading example for the lower rack)

POWER CLEAN®

Power Clean® uses the special water jets in the rear of cavity to wash more intensively the high dirty items. The lower rack has a Space Zone, a special pull-out support in the rear of the rack that can be used to support frying pans or baking pans in upright position, thus taking up less space.

Placing the pots/casseroles faced to the Power Clean® component please activate the **POWER CLEAN®** on the panel.

How to use Power Clean®:

1. Adjust the Power Clean® area **G** folding down the rear plate holders to load pots.
2. Load pots and casseroles inclined vertically in Power Clean® area. Pots have to be inclined towards the power water jets.

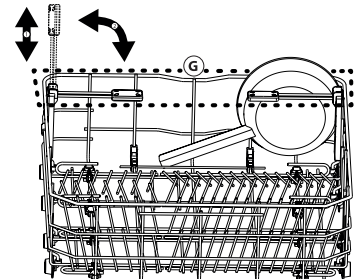
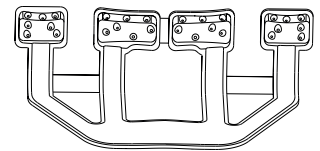

SELECTING A CYCLE AND OPTIONS

The list of available cycles and options can be found in **Cycle Table** on next page. Eco cycle is selected by default. If you want to have Last Used cycle selected by default, you can change it in „Settings Menu“.

It is possible to select a cycle by pressing 1 of 6 cycles direct access buttons or by pressing „Extra Cycles“ $P+$ button repeatedly. When the last one is reached a further press goes back to the first.

Press cycle button to choose cycle in accordance with the level of soiling of the dishes and with Cycle Table. Information will be shown on the display:

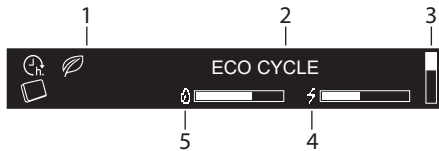

1. Indicators
2. Name of the selected cycle
3. Vertical bar showing the position of the extra cycle list only
4. Energy consumption of the selected cycle
5. Water consumption of the selected cycle

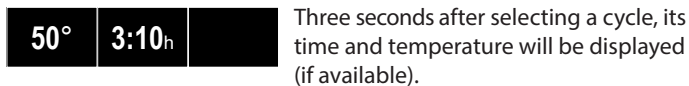

Press „INFO“ i button to display a brief description of the cycle and its water / energy consumption.



During the selection phase the „START/PAUSE“ $\triangleright||$ LED blinks.

Additional options are available for most cycles (see „Options and Settings“ section). When any option is selected, its name is shown on the display on the right.

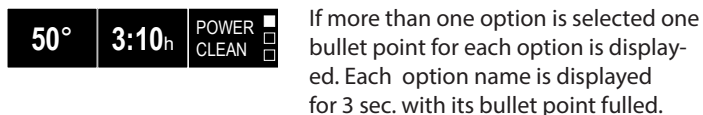

When the cycle and option selection is complete, press „START/PAUSE“ $\triangleright||$ button and close the door to start chosen cycle.

During the cycle, the progress is shown on the display (as bar) as well as phase of cycle, and time to the end of the cycle with “:” blinking:



Depending at the selected cycle, the display may provide additional information:

- SENSOR - sensor is adjusting time and energy and water consumption to the level of soil amount on the dishes. Present only in **AUTO SENSOR** cycle.
- PRE-WASH - extra items can be added.
- WASHING - main washing.
- DRYING - drying phase of cycle.

After the cycle finishes, there is an acoustic signal and the display shows:



On the display additional information can be shown:

- ADD SALT - refill salt reservoir.
- ADD RINSE AID - refill rinse aid.
- DEGREASE AND CLEAN MACHINE WE RECOMMEND WPRO - every 50 cycle, will be recommended to use the WPRO cleaner (according to instruction on the consumable).

Open appliance door (beware of hot steam!) and unload the racks, starting from the lower rack first. If it is needed to refill salt reservoir or rinse aid dispenser, it is recommended to do this operations right before start of the next cycle.

After 10 minutes the appliance switches off.

WATER SOFTENING SYSTEM

Water softener automatically reduces water hardness, consequently preventing scale buildup on heater, contributing also to better cleaning efficiency.

This system regenerates itself with salt, therefore it is required to refill salt container when empty.

Frequency of regeneration depends on water hardness level setting - regeneration takes place once per 6 Eco cycles with water hardness level set to 3.

Regeneration process starts in final rinse and finishes in drying phase, before cycle ends.

- Single regeneration consumes: ~3.5L of water;
- Takes up to 5 additional minutes for the cycle;
- Consumes below 0.005kWh of energy.

MODIFYING A RUNNING PROGRAM

If a wrong program was selected, it is possible to change it, provided that it has only just begun: press and hold the „ON/OFF“ \odot button, the machine will switch off.

Switch the machine back on using the „ON/OFF“ \odot button and select the new wash cycle and any desired options; start the cycle by pressing the „START/PAUSE“ $\triangleright||$ button.







TO PAUSE THE CYCLE (ADDING EXTRA ITEMS)

Open the door and place the crockery inside the dishwasher, (**beware of HOT steam!**). Close the door and press „START/PAUSE“ $\triangleright||$ button to resume the cycle from the point at which it was interrupted.

ACCIDENTAL INTERRUPTIONS

If the door is opened during the wash cycle, or if there is a power cut, the cycle stops. To resume the cycle from where it was interrupted, close the door and press the „START/PAUSE“ $\triangleright||$ button.

CYCLES TABLE

CYCLE		Available options *	Drying phase	Active-Dry	Duration of wash cycle (h:min)*	Water consumption (l/cycle)	Energy consumption (kWh/cycle)
	ECO 50°	TABLET, START DELAY, POWER CLEAN	✓	✓	3:10	9.5	0.75
	AUTO SENSOR 50-60°	TABLET, START DELAY, MULTIZONE, POWER CLEAN, TURBO	✓	✓	1:25 - 3:00	7.0 - 14.0	0.90 - 1.40
	INTENSIVE 65°	TABLET, START DELAY, MULTIZONE, POWER CLEAN, TURBO	✓	✓	2:50	16.0	1.60
	MIXED 60°	TABLET, START DELAY, MULTIZONE	✓	✓	2:30	16.0	1.30
	FAST WASH&DRY 50°	TABLET, START DELAY, MULTIZONE	✓	✓	1:25	11.5	1.10
	GLASS 45°	TABLET, START DELAY, MULTIZONE	✓	✓	1:40	11.5	1.20
EXTRA CYCLES - available by pressing  button							
EXPRESS 30'	50°	TABLET, START DELAY, MULTIZONE	-	-	0:30	9.0	0.50
GOOD NIGHT	50°	TABLET, START DELAY	✓	✓	3:30	15.0	1.15
HYGIENE	65°	START DELAY	✓	-	1:40	10.0	1.30
PRE-WASH	cold	START DELAY, MULTIZONE	-	-	0:12	4.5	0.01
SELF CLEAN	65°	START DELAY	-	-	0:50	8.0	0.85

- ECO** - Eco programme is suitable to clean normally soiled tableware, that for this use, it is the most efficient programme in terms of its combined energy and water consumption, and that it is used to assess compliance with the EU Ecodesign legislation.
- AUTO SENSOR** - For normally soiled dishes with dried food residues. Senses the level of soiling on the dishes and adjusts the program accordingly.
- INTENSIVE** - Program recommended for heavily soiled crockery, especially suitable for pans and saucepans (not to be used for delicate items).
- MIXED** - Mixed soil. For normally soiled dishes with dried food residues.
- FAST WASH&DRY** - Normally soiled crockery. Everyday cycle, that ensures optimal cleaning performance in shorter time.
- GLASS** - Program for delicate items, which are more sensitive to high temperatures, for example glasses and cups..

EXTRA CYCLES

- EXPRESS 30'** - Program to be used for half load of lightly-soiled dishes with no dried food residues. Does not include drying phase.
- GOOD NIGHT** - Suitable for night-time operation of the appliance. Ensures optimal cleaning and drying performance with the lowest noise emission.
- HYGIENE** - Normally or heavily soiled crockery, with additional antibacterial wash. Can be used to perform maintenance of the dishwasher.
- PRE-WASH** - Use to refresh crockery planned to be washed later. No detergent to be used with this program
- SELF CLEAN** - Program to be used to perform maintenance of the dishwasher, to be carried out only when the dishwasher is EMPTY using specific detergents designed for dishwasher maintenance.

Notes:

Please note that cycle Express 30' is dedicated for lightly soiled dishes.

ECO program data is measured under laboratory conditions according to European Standard EN 60436:2020.

Note for Test Laboratories: for information on comparative EN testing conditions, please send an email to the following address: dw_test_support@whirlpool.com

Pre-treatment of the dishes is not needed before any of the programs.

* Not all options can be used simultaneously.

** Values given for programs other than the program Eco are indicative only. The actual time may vary depending on many factors such as temperature and pressure of the incoming water, room temperature, amount of detergent, quantity and type of load, load balancing, additional selected options and sensor calibration. The sensor calibration can increase program duration up to 20 min.

OPTIONS AND SETTINGS

With each cycle additional options can be used. A full list of available options working with specific cycles can be found in the **Cycle Table** on the previous page. All active options are shown on the display.

To set an option press „OK” button. SET OPTIONS message is shown for a few seconds. Then use „<” or „>” button to navigate through the option list. Press „OK” to select the option, in the setting menu the LED above „OK” button is lit.

If the option is not available, it will be still visible in its position but with „☒”

TABLET (All-in-one)

This setting allows you to optimise the performance of the cycle according to the type of detergent used. Enable it if you use combined detergents in tablet form (rinse aid, salt and detergent in 1 dose).

TABLET	OFF
TABLET	ON
TABLET	ON

To set the Tablet, enter in the setting menu by pressing „OK” button and navigate with „< , >” until „TABLET” is shown, then press „OK” button.

START DELAY

The start of the cycle may be delayed for a selected period of time.



To set a delay, enter in the setting menu by pressing „OK” button and navigate with „< , >” until „START DELAY” is shown, then press „OK” button.

With each press of the button „>” or „<”, the delay start increases by:

- every 0:30 if selection below 4 hours,
- every 1:00 if selection is below 12 hours,
- every 2 hours if selection is above 12 hours.

START DELAY	OFF
<STARTS IN h>	OFF
<STARTS IN h>	4:00
<STARTS IN h>	4:00

Default value is OFF.

If delay is selected, the is  lit. Once „OK” button is pressed the delay is confirmed and the machine comes back to the cycle selection screen with delay value visible. Press „START/PAUSE”  button to start the delay.

To remove the delay, press „<” or „>” button until „OFF” is displayed.

MULTIZONE

If there are not many dishes to be washed it can be loaded in one rack only. Using this option you can select which rack you want to wash.

Select a compatible cycle (see “Cycles table”), and then press the MULTIZONE ^{MULTI} _{ZONE} button: the symbol of the chosen rack will appear on the display.



By default the MULTIZONE is not active and all racks icons are lit.



Selected only lower rack



Selected only upper rack



Selected only cutlery rack

Remember to load the upper or lower rack only, and to reduce the amount of detergent accordingly.

If upper rack is removed, please apply detergent directly to the tub instead of detergent dispenser.

POWER CLEAN

Thanks to additional water jets this option provides a more intensive and powerful wash in the specific area of lower rack.

POWER CLEAN	OFF
POWER CLEAN	ON
POWER CLEAN	ON

Default value is OFF.

To set the Power Clean, enter in the setting menu by pressing „OK” button and navigate with „< , >” until „POWER CLEAN” is shown, then press „OK” button.

TURBO

This option can be used to reduce the duration of the main cycles while maintaining washing and drying performance levels.

TURBO	OFF
TURBO	ON
TURBO	ON

To set the Turbo, enter in the setting menu by pressing „OK” button and navigate with „< , >” until „TURBO” is shown, then press „OK” button.

With each press of the button „>” or „<” option will be ON or OFF. Confirm by pressing „OK” button.

KEYLOCK

KEYLOCK ACTIVATED PRESS “OK” FOR 3 SEC.
KEEP PRESSED... 
KEYLOCK DEACTIVATED

The KEYLOCK function blocks the control panel except the „ON/OFF”  button.

To activate the Keylock, enter in the setting menu by pressing „OK” button and navigate with „< , >” until „KEYLOCK” is shown, then press OK.

Once set, to deactivate it keep pressing „OK” button for a few seconds.

TUB LIGHT

When the feature is active the LEDs in the tub are automatically switched on/off as soon as the user open/close the door respectively. If the door remains opened for more than 10 min, the LEDs in the tub switch off (to turn them on again, the door has to be closed and opened again).

This feature is active by default, but it is possible to deactivate it in the “SETTINGS MENU”.

SETTINGS MENU

To change machine settings you need to enter into the Settings Menu.

Press „OK“ button and navigate with „<, >“ until **SETTINGS** is shown, then press „OK“ button.

To exit the setting menu, press any cycle button or press „<, >“ button until **EXIT** is shown, then press „OK“ button.

Language

1.LANGUAGE	OK	To change language, enter in the setting menu by pressing „OK“ button and navigate with „<, >“ until „LANGUAGE“ is shown, then press „OK“ button.
1.ITALIANO	< >	
1.ENGLISH		

First cycle

2.FIRST CYCLE	OK	You can choose which cycle is selected by default when switching on the appliance: <i>ECO</i> or the <i>LAST USED</i> one.
2.<ECO>	< >	
2.<LAST USED>		To change first cycle, enter in the setting menu by pressing „OK“ button and navigate with „<, >“ until „FIRST CYCLE“ is shown, then press „OK“ button.

Sounds

3.SOUNDS	OK	To change sounds, enter in the setting menu by pressing „OK“ button and navigate with „<, >“ until „SOUNDS“ is shown, then press „OK“ button.
3.<HIGHT>	< >	
3.<OFF>		Choose between 2 levels: <i>High</i> ; <i>Low</i> . Can be also <i>OFF</i> .

Water Hardness

4.WATER HARDNESS	3	To change water hardness level, enter in the setting menu by pressing „OK“ button and navigate with „<, >“ until „WATER HARDNESS“ is shown, then press „OK“ button.
4.WATER HARDNESS	4	

To setup correct level according to water hardness, see table on page 4.

Screen Brightness

5.SCREEN BRIGHT.	5	To change screen brightness level, enter in the setting menu by pressing „OK“ button and navigate with „<, >“ until „SCREEN BRIGHT.“ is shown, then press „OK“ button.
5.SCREEN BRIGHT.	3	

Choose between five levels: 1, 2, 3, 4 and 5.

Tub Light

6.TUB LIGHT	ON	To change tub light, enter in the setting menu by pressing „OK“ button and navigate with „<, >“ until „TUB LIGHT“ is shown, then press „OK“ button.
6.TUB LIGHT	OFF	

ActiveDry

ActiveDry is a convection drying system which automatically opens the door during/after drying phase to ensure exceptional drying performance every day. Door opens at the temperature that is safe to your kitchen furniture, thus door will not be opened when the option of TURBO is on.

As additional steam protection, special designed protection foil is added together with the dishwasher (depending on the model type - can be the need to buy it). To see how to mount protection foil please refer to (INSTALLATION GUIDE).

ActiveDry functionality could be disabled by the user as follows:

7.ACTIVEDRY	ON	To set ActiveDry on or off, enter in the setting menu by pressing „OK“ button and navigate with „<, >“ until „ActiveDry“ is shown, then press „OK“ button.
7.ACTIVEDRY	OFF	

Rinse Aid level

8.RINSE AID LEV.	5	To change rinse aid level, enter in the setting menu by pressing „OK“ button and navigate with „<, >“ until „RINSE AID LEV.“ is shown, then press „OK“ button.
8.RINSE AID LEV.	4	

Choose between five levels: 1, 2, 3, 4 and 5.

If the rinse aid level is set to 1, no rinse aid will be supplied. The LOW RINSE AID indicator light will not be lit if you run out of rinse aid.

The factory setting is for (5) level .

- If you see bluish streaks on the dishes, set a low number (2-3).
- If there are drops of water or limescale marks on the dishes, set a high number (4-5).

Demo mode

9.DEMO MODE	SET	To see the demo mode, enter in the setting menu by pressing „OK“ button and navigate with „<, >“ until „DEMO MODE“ is shown, then press „OK“ button.
9.DEMO MODE	OFF	

Reset to factory default

10.RESET TO DEF.	OK	To reset to factory default, enter in the setting menu by pressing „OK“ button and navigate with „<, >“ until „RESET TO DEF.“ is shown, then press „OK“ button.
10.ON	< >	
10.OFF		

Exit

11.EXIT	< >	To exit the setting menu, press any cycle button or press „<, >“ button until EXIT is shown, then press „OK“ button.
---------	-----	---

CARE AND MAINTENANCE

ATTENTION: Always unplug the appliance when cleaning it and when performing maintenance work. Do not use flammable liquids to clean the machine.

CLEANING THE DISHWASHER

Any marks on the inside of the appliance may be removed using a cloth dampened with water and a little vinegar.

The external surfaces of the machine and the control panel can be cleaned using a non-abrasive cloth which has been dampened with water. Do not use solvents or abrasive products.



PREVENTING UNPLEASANT ODOURS

Always keep the door of the appliance ajar in order to avoid moisture from forming and being trapped inside the machine. Clean the seals around the door and detergent dispensers regularly using a damp sponge. This will avoid food becoming trapped in the seals, which is the main cause behind the formation of unpleasant odours.

CHEKING THE WATER SUPPLY HOSE

Check the inlet hose regularly for brittleness and cracks. If damaged, replace it by a new hose available through our After-Sales Service or your specialist dealer. Depending on the hose type:

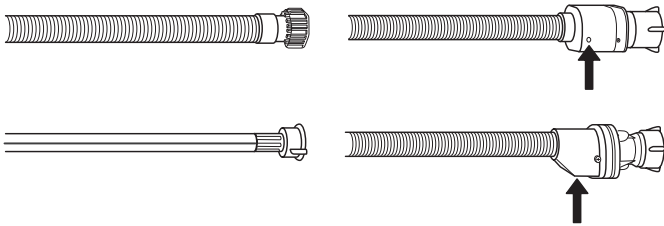

If the inlet hose has a transparent coating, periodically check if the colour intensifies locally. If yes, the hose may have a leak and should be replaced.

For water stop hoses: check the small safety valve inspection window (see arrow). If it is red, the water stop function was triggered, and the hose must be replaced by a new one.

For unscrewing this hose, press the release button while unscrewing the hose.

CLEANING THE WATER INLET HOSE

If the water hoses are new or have not been used for an extended period of time, let the water run to make sure it is clear and free of impurities before performing the necessary connections. If this precaution is not taken, the water inlet could become blocked and damage the dishwasher.

CLEANING THE FILTER ASSEMBLY

Regularly clean the filter assembly so that the filters do not clog and that the waste water flows away correctly.

Using dishwasher with clogged filters or foreign objects inside filtration system or sprayarms may cause unit malfunction resulting in lose of performance, noisy work or higher resources usage.

The filter assembly consists of three filters which remove food residues from the washing water and then recirculate the water.

The dishwasher must not be used without filters or if the filter is loose.

At least once per month or after each 30 cycles, check the filter assembly and if necessary clean it thoroughly under running water, using a non-metallic brush and following the instructions below:

1. Turn the cylindrical filter **A** in an anti-clockwise direction and pull it out (Fig 1).
2. Remove the cup filter **B** by exerting a slight pressure on the side flaps (Fig 2).
3. Slide out the stainless-steel plate filter **C** (Fig 3).
4. In case you find foreign objects (such as broken glass, porcelain, bones, fruit seeds etc.) **please remove them carefully**.
5. Inspect the trap and remove any food residues. **NEVER REMOVE** the wash-cycle pump protection (black detail) (Fig 4).

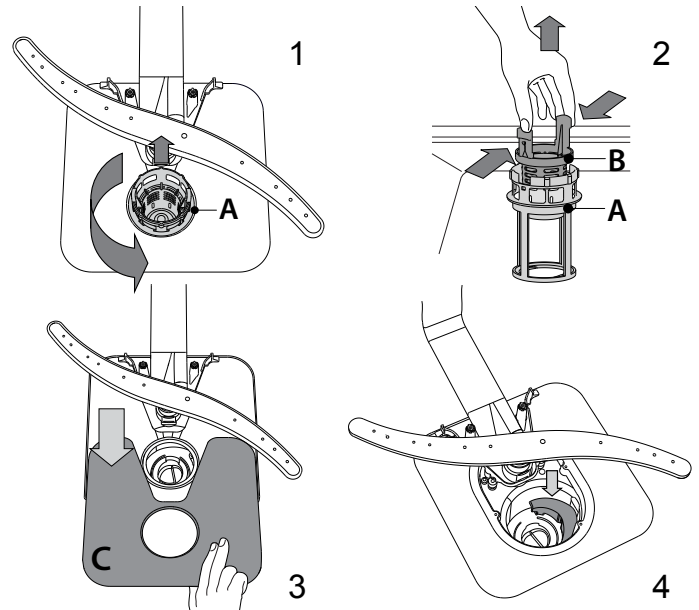

After cleaning the filters, re-place the filter assembly and fix it in position correctly; this is essential for maintaining the efficient operation of the dishwasher.

CLEANING THE SPRAY ARMS

On occasions, food residue may become encrusted onto the spray arms and block the holes used to spray the water. It is therefore recommended that you check the arms from time to time and clean them with a small non-metallic brush.

To remove the upper spray arm, turn the plastic locking ring in an anti-clockwise direction. The upper spray arm should be replaced so that the side with the greater number of holes is facing upwards.

The lower spray arm may be removed by pulling it upwards.

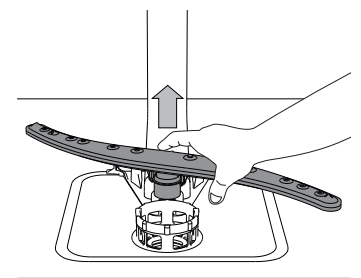
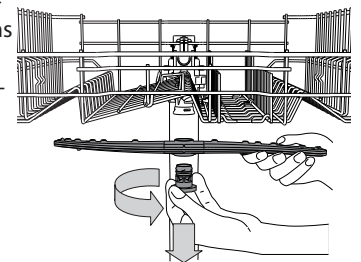

INSTALLATION

ATTENTION: If the appliance must be moved at any time, keep it in an upright position; if absolutely necessary, it may be tilted onto its back.

CONNECTING THE WATER SUPPLY

Adaptation of the water supply for installation should only be performed by a qualified technician.

The water inlet and outlet hoses may be positioned towards the right or the left in order to achieve the best possible installation.

Make sure the dishwasher does not bend or squash the hoses.

CONNECTING THE WATER INLET HOSE

- Run the water until it is perfectly clear.
 - Screw the inlet hose tightly into position and turn on the tap.
- If the inlet hose is not long enough, contact a specialist store or an authorised technician.

The water pressure must be within the values indicated in the Technical Data table - otherwise the dishwasher may not function properly.

Make sure the hose is not bent or compressed.

SPECIFICATIONS FOR THE CONNECTION OF THE WATER SUPPLY HOSE:

WATER SUPPLY	cold or hot (max. 60°C)
WATER INTAKE	3/4"
POWER OF WATER PRESSURE	0,05 ÷ 1 MPa (0.5 ÷ 10 bar) 7,25 – 145 psi

CONNECTING THE WATER OUTLET HOSE

Connect the outlet hose to a drain duct with a minimum diameter of 2 cm **A**.

The outlet hose connection must be at a height ranging from 40 to 80 cm from the floor or surface where the dishwasher rests.

Before connecting the water outlet hose to the sink drain, remove the plastic plug **B**.

ANTI-FLOODING PROTECTION

Anti-flooding protection. To ensure floods do not occur, the dishwasher:

- is provided with a special system which blocks the water supply in the event of anomalies or leaks from inside the appliance.

Some models are also equipped with the supplementary safety device **New Aqua Stop**, which guarantees anti-flooding protection even in the event of a supply hose rupture.

Under no circumstances should the water inlet hose be cut as it contains live electrical parts.

ELECTRICAL CONNECTION

⚡ WARNING: Under no circumstances should the water inlet hose be cut as it contains live electrical parts.

Before inserting the plug into the electrical socket, make sure that:

- The socket is **earth** \perp and complies with current regulations;
- The socket can withstand the maximum load of the appliance as shown on the data plate located on the inside of the door (see *PRODUCT DESCRIPTION*).
- The power supply voltage falls within the values indicated on the data plate on the inside of the door.
- The socket is compatible with the plug of the appliance.

If this is not the case, ask an authorised technician to replace the plug (see *AFTER-SALES SERVICE*). Do not use extension cables or multiple sockets. Once the appliance has been installed, the power supply cable and the electrical socket should be easily accessible.

The cable should not be bent or compressed.

If the power supply cable is damaged, have it replaced by the manufacturer or its authorised Technical Assistance Service in order to prevent all potential hazards.

The Company shall not be held responsible for any incidents, if these regulations are not observed.

POSITIONING AND LEVELLING

1. Position the dishwasher on a level sturdy floor. If the floor is uneven, the front feet of the appliance may be adjusted until it reaches a horizontal position. If the appliance is levelled correctly, it will be more stable and much less likely to move or cause vibrations and noise while it is operating.
2. Before recessing the dishwasher, stick the adhesive transparent strip under the wooden shelf in order to protect it from any condensation which may form.
3. Place the dishwasher so that its sides or back panel are in contact with the adjacent cabinets or the wall. This appliance can also be recessed under a single worktop.
4. To adjust the height of the rear foot, turn the red hexagonal bushing on the lower central part at the front of the dishwasher using a hexagonal spanner with an opening of 8 mm. Turn the spanner in a clockwise direction to increase the height and in an anticlockwise direction to decrease it.

DIMENSIONS AND CAPACITY:

WIDTH	600 mm
HEIGHT	850 mm
DEPTH	590 mm
CAPACITY	14 standard place-settings

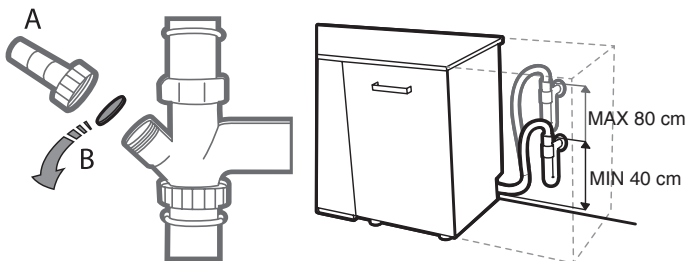

TROUBLESHOOTING

In case your dishwasher doesn't work properly, check if the problem can be solved by going through the following list. For other errors or issues please contact authorized After-sales Service which contact details can be found in the warranty booklet. The manufacturer ensures the availability of spare parts for at least 10 years after production date of this appliance.

PROBLEMS	POSSIBLE CAUSES	SOLUTIONS
Display shows: CHECK SALT! or ADD SALT	Salt reservoir is empty.	Refill reservoir with salt (see page 4). Adjust water hardness (see page 4).
Display shows: CHECK RINSE AID! or ADD RINSE AID	Rinse aid dispenser is empty.	Refill dispenser with rinse aid (see page 4).
... is not working / will not Start.	The appliance must be switched on.	Check the household circuit fuse if there is no power supply.
	The appliance door doesn't close.	Check if the appliance door is closed.
	"Start Delay" option is ON.	Check whether the „Start Delay“ option has been selected. If it has, the appliance will start once the set time has elapsed. If necessary, Reset the current cycle by switching OFF the dishwasher, then switch it on again, select a new cycle, press START/PAUSE and close the door.
Display shows: F6  symbol on the display indicators	Water pressure is too low.	The water tap must be fully open during water inlet (minimum capacity: 0.5 litres per minute).
	Kinked water inlet hose or clogged inlet filters.	The water inlet hose must not be kinked and the inlet filter in the water tap connector must not be dirty or clogged.
Display shows: F3	Dirty filters.	Clean the filters.
	Kinked drain hose.	The drain hose must not be kinked.
	Syphon hose connection closed.	The closure disk of the syphon hose connection must be removed.
Display shows: F2	Dirty filters or spray arms.	Clean filters and spray arms.
	Too little water in the appliance system.	Concave items (e.g. bowls, cups) must be arranged facing downwards in the rack.
	Drain hose incorrectly fitted.	The drain hose must be fitted correctly (for high mounted appliances, leave min. 200 - 400mm from the lower edge of the appliance) - see Installation.
	High level of foam inside.	Repeat without detergent or wait until foam disappears.
	Water pressure is too low.	The water tap must be fully open during water inlet (minimum capacity: 0.5 litres per minute).
Display shows: PRESS START AND CLOSE THE DOOR	Door is not closed within 4 seconds of button press.	Press again and close the appliance door within 4 seconds.
		Display shows: OPEN AND CLOSE THE DOOR
Display shows: Fx	Appliance has technical defect.	Call customer service (state fault displayed). Close the water tap.

TROUBLESHOOTING

PROBLEMS	POSSIBLE CAUSES	SOLUTIONS
The door doesn't lock.	Racks are not fit to the end.	Verify that racks are fit to the end.
	The door is not lock.	Vigorously push the door until you hear the "clack" sound.
The dishwasher makes excessive noise.	The dishes are rattling against each.	Arrange the crockery correctly (see <i>Loading the Racks</i>).
	An excessive amount of foam has been produced.	The detergent has not been measured out correctly or it is not suitable for use in dishwashers (see <i>Filling the Detergent Dispenser</i>). Reset the current cycle by switching OFF the dishwasher, then switch it on again, select a new program, press START/PAUSE and close the door. Please do not add any detergent.
The dishes have not been dried.	The selected program hasn't any drying phase.	Verify on the programs table if the selected program has the drying phase.
	The rinse aid has run out or the resolution is not adequate.	Add the rinse aid or adjust the dosage levels higher (see <i>Filling the Rinse Aid Dispenser</i>).
	The dishes are made of non-stick or plastic.	It is normal the presence of drops of water (see <i>Tips</i>).
The dishes are not clean.	The crockery has not been arranged properly.	Arrange the crockery correctly (see <i>Loading the Racks</i>).
	The spray arms cannot rotate freely, being hindered by the dishes.	Arrange the crockery correctly (see <i>Loading the Racks</i>).
	The wash cycle is too gentle and/or detergent efficiency is low.	Select an appropriate wash cycle (see <i>Programs Table</i>).
	An excessive amount of foam has been produced (see <i>AFTER-SALES SERVICE</i>).	The detergent has not been measured out correctly or it is not suitable for use in dishwashers (see <i>Filling the Detergent Dispenser</i>). Reset the current cycle by switching OFF the dishwasher, then switch it on again, select a new program, press START/PAUSE and close the door. Please do not add any detergent.
	The cap on the rinse aid compartment has not been shut correctly.	Make sure the cap of the rinse aid dispenser is closed.
	The filter is soiled or clogged.	Clean the filter assembly (see <i>Care and Maintenance</i>).
	There is no salt.	Fill the salt reservoir (see <i>Filling the Salt Reservoir</i>).
The dishes and glasses show calcination or a whitish film.	The salt level is too low.	Fill the salt reservoir (see <i>Filling the Salt Reservoir</i>).
	The adjustment of the water hardness is not adequate.	Increase the values (see <i>Water Hardness Table</i>).
	The cap of the salt reservoir is not properly closed.	Check to have properly closed the salt reservoir cap.
	The rinse aid is used up or the dosage is insufficient.	Add the rinse aid or adjust the dosage levels higher.
The dishes and glasses are blue streaked or have a bluish tinge.	The rinse aid dosage is excessive.	Adjust the dosage rates below.

Policy and standard documentation and additional product information can be found by:



- Visiting our website: docs.bauknecht.eu
- Using QR Code
- Alternatively, contact our After-sales Service (See phone number in the warranty booklet). When contacting our After-sales Service, please state the codes provided on your product's identification plate.

The model information can be retrieved using the QR-Code reported in the energy label.

The label also includes the model identifier that can be used to consult the portal of the registry at <https://eprel.ec.europa.eu> (available only on certain models).

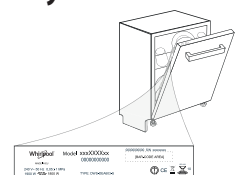



DANKE, DASS SIE SICH FÜR EIN BAUKNECHT-PRODUKT ENTSCHEIDEN HABEN.

Für eine umfassende Hilfe und Unterstützung, registrieren Sie bitte Ihr Gerät unter: www.bauknecht.eu/register

**Lesen Sie vor Gebrauch des Geräts die Sicherheitshinweise aufmerksam durch.
Die Bedienblende des Geschirrspülers wird durch Drücken der AN/AUS Taste eingeschaltet.
Zur Energieeinsparung schaltet sich die Bedienblende automatisch ab, wenn innerhalb von 10 Minuten kein Programm gestartet wird.**

PRODUKTBESCHREIBUNG

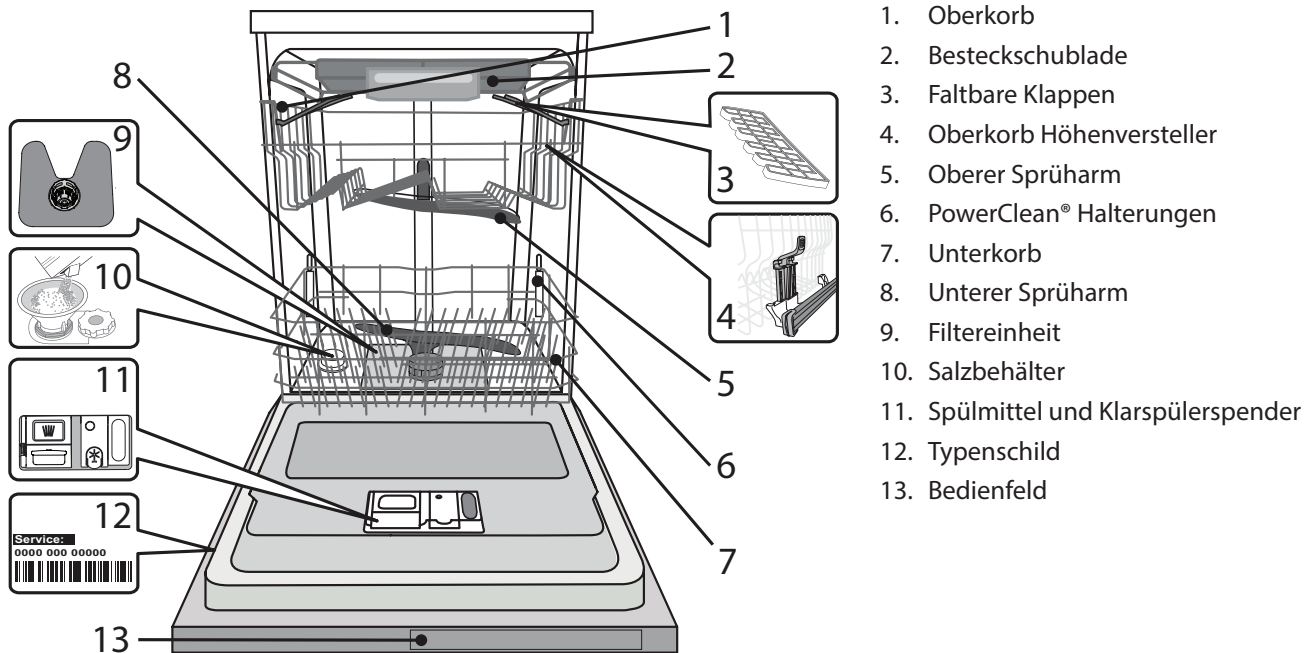

1. Oberkorb
2. Besteckschublade
3. Faltbare Klappen
4. Oberkorb Höhenversteller
5. Oberer Sprüharm
6. PowerClean® Halterungen
7. Unterkorb
8. Unterer Sprüharm
9. Filtereinheit
10. Salzbehälter
11. Spülmittel und Klarspülerspender
12. Typenschild
13. Bedienfeld

BEDIENFELD

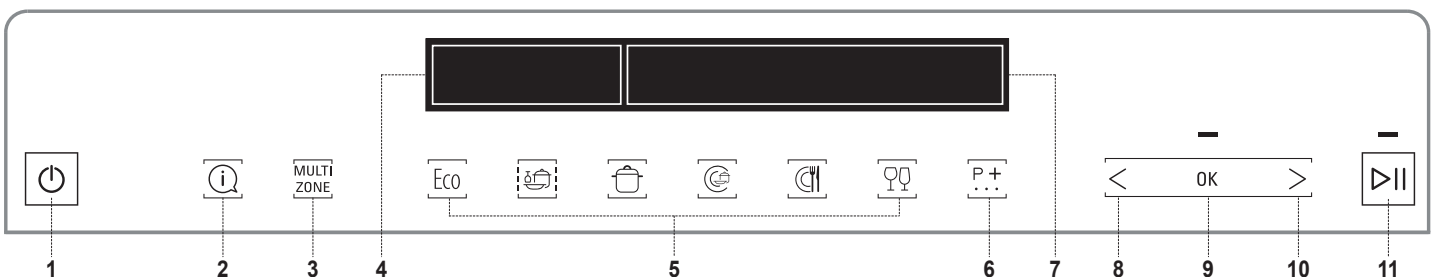

1. AN-AUS Taste
2. INFO Taste. Liefert Infos über das gewählte Programm
3. MULTIZONE-Taste
4. ANZEIGE - Anzeigebereich
5. PROGRAMME 6 Tasten für direkten Zugriff auf gängige Programme
6. EXTRA-Taste. Zugriff auf andere Programme
7. ANZEIGE - Informationsbereich
8. ZURÜCK-Taste für Optionen/Einstellungen
9. OK-Taste. Wählen/ändern von Optionen und Einstellungen
10. WEITER-Taste für Optionen/Einstellungen
11. START/PAUSE-Taste

DISPLAY - ANZEIGEN

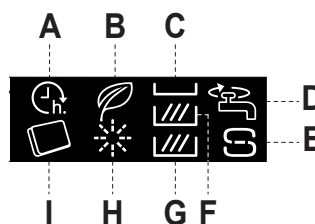

- A. STARTVERZÖGERUNG
- B. ECO
- C. MULTIZONE - Besteckschublade
- D. GESCHLOSSENER WASSERHAHN
- E. SALZ AUFFÜLLEN
- F. MULTIZONE - Oberkorb
- G. MULTIZONE - Unterkorb
- H. KLARSPÜLER EINFÜLLEN
- I. TAB

ERSTER SPÜLGANG

Nachdem das Gerät zum ersten Mal an die Stromversorgung angeschlossen wurde, werden Sie vom Display zur Einstellung des Geräts für den ersten Spülgang geführt.

1. Sprachauswahl

DEUTSCH EINSTELLEN? <> = ÄNDERN OK = JA	Drücken Sie zur Auswahl Ihrer bevorzugten Sprache bitte die Taste „<“ oder „>“.
DEUTSCH GEWÄHLT	Bestätigen Sie mit der „OK“-Taste.

Nach der Bestätigung der Sprache durchläuft das Gerät das Konfigurationsmenü für den ersten Spülgang.

2. Wasserhärte einstellen

WASSERHÄRTE (1=MIN., 5=MAX.)	Die Wasserhärte ist standardmäßig auf Stufe 3 eingestellt. Drücken Sie zur Änderung des Härtegrades des Wassers die Taste „<“ oder „>“ wiederholt.
WASSERHÄRTE = 3 <> = ÄNDERN OK = JA	Bestätigen Sie die getroffene Auswahl durch Drücken der „OK“-Taste. Die Stufe muss gemäß der Tabelle unten eingestellt werden.

Damit der Wasserenthärter perfekt arbeiten kann, muss die Wasserhärte je nach der aktuellen Wasserhärte in Ihrem Haus eingestellt werden. Diese Information erhalten sie bei Ihrem örtlichen Wasserversorger.

Wasserhärte-Tabelle

Stufe	°dH Deut. Härtegr.	°fH Französischer Härtegr.	°Clark Engl. Härtegr.
1 Weich	0 - 6	0 - 10	0 - 7
2 Mittel	7 - 11	11 - 20	8 - 14
3 Durchschnittlich	12 - 16	21 - 29	15 - 20
4 Hart	17 - 34	30 - 60	21 - 42
5 Sehr hart	35 - 50	61 - 90	43 - 62

3. Wasserenthärter befüllen

WASSER NACHFÜLLEN	Nach der Einstellung der Wasserhärte muss der Wasserenthärter mit Wasser und speziellem Regeneriersalz befüllt werden.
1,5L WASSER IN OK = FERTIG	Ziehen Sie den Unterkorb heraus und schrauben Sie den Salzbehälterdeckel gegen den Uhrzeigersinn ab.
DAS SALZFACH OK = FERTIG	Der Behälter muss zunächst mit Wasser (1,5 Liter) befüllt werden.
FÜLLEN OK = FERTIG	Danach gehen Sie durch Drücken der „OK“-Taste zum nächsten Schritt weiter.

SALZ AUFFÜLLEN
1KG SALZ IN DAS OK = FERTIG
SALZFACH FÜLLEN OK = FERTIG

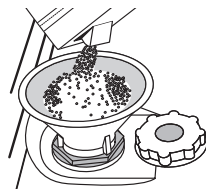

Setzen Sie den Trichter auf (siehe Abbildung) und füllen Sie den Behälter bis zum Rand mit Salz (ca. 1 kg); es ist nicht ungewöhnlich, dass etwas Wasser überläuft.

Den Trichter abnehmen und die Salzreste vom Öffnungsrand entfernen.

Sicherstellen, dass der Deckel fest angeschraubt ist, so dass kein Spülmittel während dem Waschprogramm in den Behälter gelangt (dies könnte den Wasserenthärter irreparabel beschädigen).

Danach gehen Sie durch Drücken der „OK“-Taste zum nächsten Schritt weiter.

Verwenden Sie bitte nur Speziessalz für Geschirrspüler.

Immer wenn Sie Salz zugeben müssen, ist es zwingend vorgeschrieben, diesen Vorgang vor dem Beginn des Spülgangs auszuführen, um Korrosion zu vermeiden.

Übergelaufene Salzlösung bzw. Salzkörner können zu Korrosion führen und den Edelstahlbehälter beschädigen.

Für Reklamationen in diesem Zusammenhang, kann von uns keine Garantieleistung übernommen werden.

Wenn der Salzbehälter nicht gefüllt ist, könnten Kesselsteinablagerungen den Wasserenthärter und das Heizelement beschädigen. Die Verwendung von Salz wird bei jeder Art von Geschirrspülmittel empfohlen.

4. Helligkeitsstufe einstellen

DISPLAYHELLIGKEIT (1=MIN., 5=MAX.)	Die Helligkeitsstufe ist standardmäßig auf Stufe 5 eingestellt. Drücken Sie zur Änderung der Helligkeitsstufe die Taste „<“ oder „>“ wiederholt.
HELLIGKEIT = 5 <> = ÄNDERN OK = JA	Bestätigen Sie die getroffene Auswahl durch Drücken der „OK“-Taste.

5. Art des verwendeten Waschmittels

REINIGUNGSMITTEL	Bei diesem Schritt ist es wichtig, die Art des verwendeten Geschirrspülmittels auszuwählen (Tabs/Kapseln oder Gel/Pulver).
VERWENDEN SIE <> = NEIN OK = JA	Wenn Sie die Verwendung von Kombispülmittel in Form von Tabs oder Kapseln zum Geschirrspülen bevorzugen, drücken Sie „OK“ und fahren Sie anschließend mit Schritt
"ALL IN ONE" <> = NEIN OK = JA	
TABS? <> = NEIN OK = JA	

7. Öffnen des Wasserhahns auf der nächsten Seite fort.

Das Symbol  auf der Anzeige leuchtet. Wenn Sie die Verwendung von Spülmittel in Form von Gel oder Pulver zum Geschirrspülen bevorzugen, drücken Sie „<“ oder „>“ und fahren Sie anschließend mit Schritt 6. Klarspüler nachfüllen fort.

6. Klarspüler nachfüllen*

*Wenn im vorherigen Schritt Kombispülmittel gewählt wurde, wird dieser Schritt vom Gerät übersprungen.

KLARSPÜLER AUFFÜLLEN
KLARSPÜLER IN DAS OK = FERTIG
DOSIERFACH GEBEN OK = FERTIG

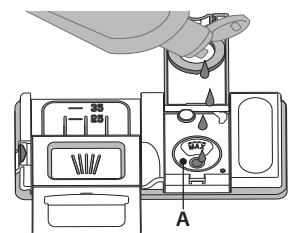
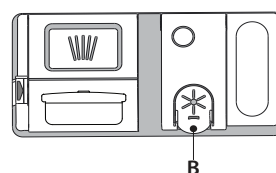

1. Den Behälter **B** durch Drücken und Anheben der Zunge am Deckel öffnen.
2. Den Klarspüler vorsichtig bis zur maximalen Füllstandsmarkierung (110 ml) an der Füllöffnung **A** einfüllen und ein Überlaufen vermeiden. Andernfalls sofort mit einem trockenen Tuch abwischen.
3. Den Deckel schließen bis er einrastet.
4. Bestätigen Sie den Vorgang mit der „OK“-Taste.

Füllen Sie den Klarspüler NIEMALS direkt ins Innere des Geschirrspülers.

Dosierstufe des Klarspülers einstellen

(bei Verwendung von Tabs/Kapseln nicht notwendig)

Die Dosiermenge des Klarspülers kann dem verwendeten Waschmittel angepasst werden. Je niedriger die Einstellung, desto weniger Klarspüler wird dosiert. Der Auslieferungszustand ist Stufe (5).

Zum Ändern befolgen Sie die Anweisungen im Abschnitt „EINSTELLUNGEN/MENÜ“.

7. Öffnen des Wasserhahns

WASSERHAHN AUFDREHEN

WASSERHAHN
OK = FERTIG

AUFDREHEN
OK = FERTIG



Stellen Sie sicher, dass der Wasserhahn geöffnet ist. Ist dieser geschlossen, öffnen Sie ihn und bestätigen Sie dann durch Drücken der „OK“-Taste.

SPÜLMITTEL HINZUFÜGEN

Die Verwendung von Reinigungsmitteln, die nicht für Geschirrspüler bestimmt sind, kann zu Fehlfunktionen oder Schäden am Gerät führen.

Die besten Spül- und Trockenergebnisse erhalten Sie nur durch den kombinierten Einsatz von Spülmittel, flüssigem Klarspüler und Regeneriersalz.

Es wird dringend empfohlen, phosphat- und chlorfreie Spülmitteln zu verwenden, die Umwelt nicht zu sehr belasten.

Ein gutes Spülergebnis hängt auch von einer korrekten Spülmitteldosierung ab.

Eine zu hohe Dosierung ist nicht gleichzusetzen mit einem besseren Spülergebnis, man belastet dadurch nur die Umwelt.

Die Dosierung kann dem jeweiligen Verschmutzungsgrad angepasst werden. Bei einer normalen Verschmutzung ca. 35 g (in Pulverform) bzw. 35 ml (flüssig) verwenden und einen zusätzlichen Teelöffel Spülmittel direkt in den Geschirrspüler geben. Werden Spülmitteltabs verwendet, reicht ein Tab aus.

Für nur leicht verschmutztes Geschirr, oder für Geschirr, das vorher unter laufendem Wasser abgespült wurde, kann die Spülmittelmenge erheblich reduziert werden (Minimum 25 g/ml) z.B. das Pulver/Gel nicht in das Gerät geben.

8. Erster Spülgang

ERSTER SPÜLGANG

BITTE WÄHLEN SIE
OK = FERTIG

DEN INTENSIV-SPÜLGANG
OK = FERTIG

OHNE GESCHIRR
OK = FERTIG

ZUM BEENDEN
OK = FERTIG

DER INSTALLATION
OK = FERTIG

Vor der normalen Verwendung des Geräts wird empfohlen, zunächst das Intensivprogramm laufen zu lassen, um das Gerät zu kalibrieren.

Füllen Sie Geschirrspülmittel in die Spülmittelkammer **D** (siehe unten) und drücken Sie anschließend die „OK“-Taste.

Das Intensivprogramm wird automatisch gewählt. Drücken Sie die Taste „START/PAUSE“  und schließen Sie die Tür.

Dieser erste Zyklus kann aufgrund des automatischen Kalibrierungsprozesses bis zu 20 Minuten länger dauern.

Nach diesem Prozess ist das Gerät bereit für die normale Verwendung.

Drücken Sie zum Öffnen des Spülmittelfachs Taste **C**. Füllen Sie das Spülmittel ausschließlich in das trockene Fach **D** ein. Die für den Vorspülgang benötigte Spülmittelmenge wird direkt in den Geschirrspüler gegeben.

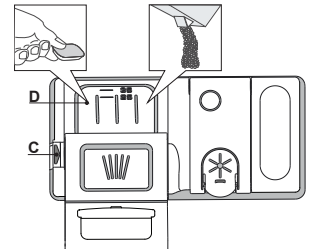

1. Hinsichtlich der Dosierung verweisen wir auf die zuvor erwähnte Information, in der die richtige Menge angegeben ist. Im Fach **D** sind Anzeigen die bei der Spülmitteldosierung helfen.
2. Entfernen Sie eventuelle Spülmittelrückstände von den Kanten der Kammern und schließen Sie den Deckel so, dass er einrastet.
3. Schieben Sie den Deckel der Spülmittelkammer zum Schließen nach oben, bis er einrastet.

Die Spülmittelkammer öffnet sich automatisch zum richtigen Zeitpunkt des jeweils gewählten Programms.

Sollten Sie ein Kombispülmittel verwenden, empfehlen wir dennoch den Zusatz von Regeneriersalz, besonders bei hartem oder sehr hartem Wasser. (Bitte befolgen Sie die auf der Verpackung befindlichen Anweisungen).

HINWEISE UND TIPPS

EMPFEHLUNGEN

Bevor Sie das Geschirr in den Geschirrspüler einräumen, befreien Sie es von Speiserückständen und entleeren Sie Gläser und Behälter von Flüssigkeitsresten. Es ist nicht notwendig, das Geschirr unter fließendem Wasser vorzuspülen.

Stellen Sie das Geschirr so ein, dass es fest steht und nicht umfallen kann. Behälter müssen mit der Öffnung nach unten eingestellt werden und hohle oder gewölbte Teile müssen schräg stehen, damit das Wasser alle Oberflächen erreicht und dann abfließen kann.

Achtung: Achten Sie darauf, dass Deckel, Griffe, Töpfe und Tablett die Drehung der Sprüharme nicht behindern.

Stellen Sie kleine Gegenstände in den Besteckkorb.

Stark verschmutztes Geschirr und Töpfe sollten in dem Unterkorb untergebracht werden, da in diesem Bereich die Wasserstrahlen stärker sind und eine höhere Spülleistung garantieren.

Stellen Sie nach Einräumen des Geschirrs sicher, dass sich die Sprüharme frei bewegen können.

UNGEEIGNETES GESCHIRR

- Besteck und Geschirr aus Holz.
- Empfindliche Dekorgläser, handgemachte Teller und antikes Geschirr. Die Dekore sind nicht spülmaschinenfest.
- Nicht temperaturbeständige Kunststoffteile.
- Geschirr aus Kupfer und Zinn.
- Mit Asche, Wachs, Schmieröl oder Tinte verschmutztes Geschirr. Glasdekore, Aluminium- und Silberteile können während des Spülgangs die Farbe verändern und ausbleichen. Auch einige Glasarten (z.B. Kristallgegenstände) können nach mehreren Spülgängen matt werden.

SCHÄDEN AN GLAS UND GESCHIRR

- Spülen Sie nur Gläser und Geschirr in Ihrem Geschirrspüler, die vom Hersteller als spülmaschinenfest ausgezeichnet sind.
- Verwenden Sie ein Feinspülmittel für Geschirr
- Nehmen Sie Gläser und Besteck so bald wie möglich nach Ablauf des Programms aus der Spülmaschine.

ENERGIESPARTIPPS

- Sofern man die Herstelleranweisungen beim Einsatz beachtet, **verbraucht das Waschen von Geschirr im Geschirrspüler in der Regel WENIGER ENERGIE und Wasser als Handspülen.**
- Um die Effizienz des Geschirrspülers zu maximieren, empfiehlt es sich, **das Spülprogramm bei voll beladenem Gerät zu starten.** Wenn der Geschirrspüler bis zur vom Hersteller angegebenen Kapazität beladen wird, hilft dies, Energie und Wasser zu sparen. Angaben über die korrekte Beladung von Geschirr finden Sie im Kapitel BELADEN DER KÖRBE. Bei Teilbeladung empfiehlt es sich, die speziellen Spülprogramme (Halbe Beladung / Zone Wash / Multizone) zu verwenden und nur die entsprechenden Körbe zu beladen. Bei einer fehlerhaften Beladung oder Überladung des Geschirrspülers könnten mehr Ressourcen verbraucht (z. B. Wasser, Energie und Zeit), der Geräuschpegel erhöht und die Reinigungs- und Trocknungsleistung verringert werden.
- Das manuelle Vorspülen von Geschirr führt zu erhöhtem Wasser- und Energieverbrauch und wird nicht empfohlen.

HYGIENE

Um Gerüche und Ablagerung, die sich in dem Geschirrspüler ansetzen können zu vermeiden, **bitte mindestens einmal monatlich ein Hochtemperaturprogramm laufen lassen.** Einen Teelöffel Spülmittel verwenden und ohne Geschirr laufen lassen, um Ihr Gerät zu reinigen.

KÖRBE BELADEN

BESTECKSCHUBLADE

Die dritte Schublade wurde für das Hineinlegen von Besteck entwickelt.

Platzieren Sie das Besteck wie abgebildet.

Eine getrennte Anordnung des Bestecks macht das Sortieren nach dem Spülen einfacher und verbessert die Spül- und Trockenleistung.

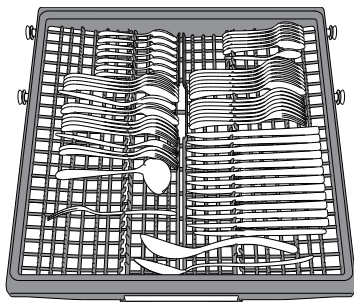

Der Besteckkorb hat zwei seitlichen Schubladen, um die Höhe des darunter liegenden Bereichs bestmöglich zu nutzen und das Laden von hohen Teilen in den Unterkorb zu ermöglichen.

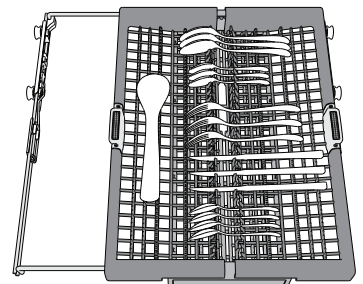

Messer und andere Küchenutensilien mit scharfen Spitzen sind mit nach unten gerichteter Schneide in einzuordnen.

Die Geometrie des Korbes macht es möglich auch kleine Teile wie Kaffeetassen in den mittleren Bereich zu stellen.

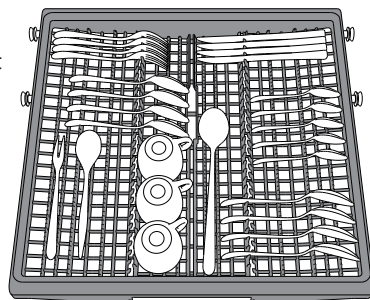

OBERSKORB

Hier sortieren Sie empfindliches und leichtes Geschirr ein: Gläser, Tassen, kleine Teller, flache Schüsseln. Der Oberkorb verfügt über klappbare Halterungen, die in vertikaler Stellung für Untertassen oder Dessertteller oder in einer tieferen Stellung für Schüsseln und sonstige Behältnisse verwendet werden können.

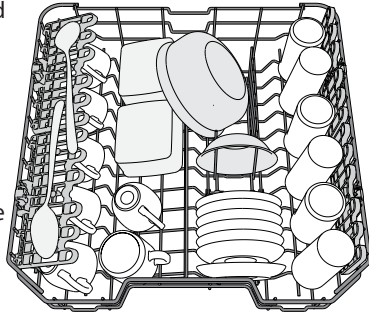

(Sortierbeispiel für den Oberkorb)

KLAPPBARE KLAPPEN MIT VERSTELLBARER POSITION

Die seitlich, klappbaren Ablagen können ein- oder aufgeklappt werden, um die Anordnung des Geschirrs im Korb zu optimieren. Stielgläser können an den Ablagen stabilisiert werden, indem sie mit dem Stiel in die vorgesehene Aussparung gestellt werden.

Je nach Modell:

- Zum Ausklappen der Ablagen, müssen diese nach oben geschoben und gedreht oder aus den Schnappern gelöst und nach unten gezogen werden.
- Zum Einklappen der Ablagen, müssen diese gedreht und nach unten geschoben oder nach oben gezogen und an den Schnappern befestigt werden.

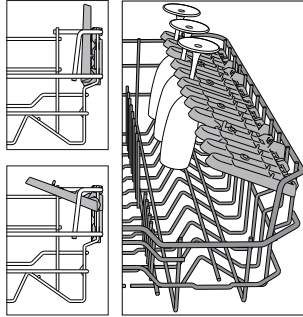

HÖHENEINSTELLUNG DES OBERSKORBES

Der Oberkorb kann in der Höhe verstellt werden: stellen Sie ihn in die oberste Position, wenn Sie großes Geschirr in den Unterkorb einräumen wollen. Wenn Sie eher die klappbaren Bereiche nutzen wollen, dann stellen Sie ihn in die untere Position. Somit vermeiden Sie Zusammenstoßen mit dem Geschirr im Unterkorb.

Der Oberkorb ist mit einem **Oberkorb Höhenversteller** (siehe Abbildung) ausgestattet. Ohne Drücken der Hebel kann er einfach durch Heben der Korbseiten angehoben werden, sobald der Korb stabil in seiner unteren Stellung ist. Um den Korb zurück in die untere Stellung zu bringen, drücken Sie die Hebel **A** an den Seiten des Korbs und schieben Sie ihn nach unten.

Es empfiehlt sich, die Höhe des Oberkorbes bei leerem Korb zu regulieren.

Heben oder senken Sie den Korb NIEMALS nur an einer Seite.

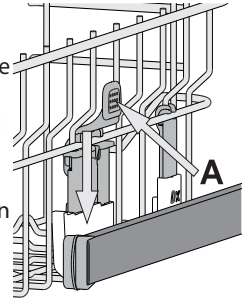

UNTERKORB

Für Töpfe, Deckel, Teller, Salatschüsseln, Besteck usw. Große Teller und Deckel sollten idealerweise an die Seiten gelegt werden, um nicht mit dem Sprüharm in Kontakt zu kommen.

Der Unterkorb verfügt über klappbare Ablagen, die in vertikaler Stellung für Teller oder in horizontaler (niedriger) Position für Pfannen und Salatschüsseln verwendet werden können.

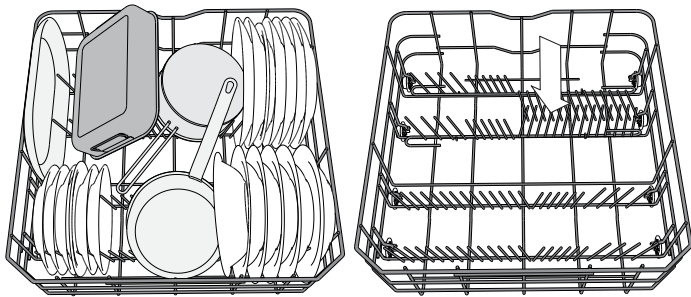

(Sortierbeispiel für den Unterkorb)

POWER CLEAN IM UNTERKORB

Bei Power Clean® sorgen spezielle Wasserdüsen hinten im Gerät für eine verstärkte Reinigung von stark verschmutztem Geschirr.

Wenn die Töpfe/Bräter in Richtung Power Clean® eingelegt werden, bitte **POWER CLEAN** auf der Bedienblende aktivieren.

Der Unterkorb hat Power Clean, eine spezielle Halterung zum Herausziehen an der Korbhinterseite, welche benutzt werden kann um Pfannen oder Backbleche in senkrechter Position zu halten, und so weniger Raum zu beanspruchen.

Verwendung von Power Clean®:

1. Passen Sie Power Clean®-Bereich (G) an, indem Sie die hinteren Tellerhalterungen herunterklappen, um Töpfe einzuladen.
2. Laden Sie Töpfe und Bräter senkrecht im Power Clean®-Bereich ein. Die Töpfe müssen mit der offenen Seite zu den Power-Sprühdüsen geneigt sein.

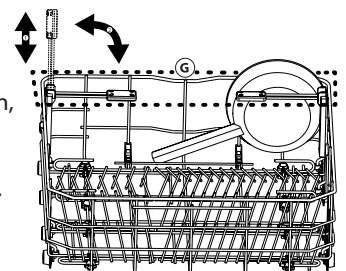
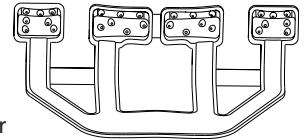

AUSWAHL DES PROGRAMMS UND DER OPTIONEN

Die Liste mit den verfügbaren Programmen und Optionen befindet sich in der **Programmübersicht** auf der nächsten Seite. Eco ist standardmäßig gewählt. Wenn Sie das letzte verwendete Programm standardmäßig gewählt haben möchten, können Sie dies im „Einstellungsmenü“ ändern.

Ein Programm kann durch Drücken einer der 6 Direktzugriffstasten der Programme oder durch wiederholtes Drücken der „Extra“-Taste  gewählt werden. Wenn das letzte erreicht wurde, führt ein weiterer Druck wieder zum ersten Programm. Drücken Sie die Programmtaste, um ein Programm gemäß dem Verschmutzungsgrad des Geschirrs und der Programmübersicht auszuwählen. Folgende Informationen werden auf dem Display angezeigt:

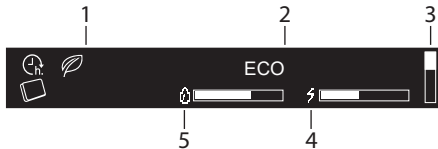

1. Anzeigen
2. Name des gewählten Programms
3. Vertikaler Balken, der nur die Position der Extra-Liste zeigt
4. Energieverbrauch des gewählten Programms
5. Wasserverbrauch des gewählten Programms

 Drei Sekunden nach Programmauswahl werden dessen Zeit und Temperatur angezeigt (falls vorhanden).

Drücken Sie die „INFO“-Taste , um eine kurze Beschreibung des Programms und seines Wasser-/Energieverbrauchs anzuzeigen.



Während der Auswahlphase blinkt die „START/PAUSE“-LED. 



Für die meisten Programme sind zusätzliche Optionen vorhanden (siehe Abschnitt „Optionen und Einstellungen“). Wenn eine beliebige Option gewählt ist, wird ihr Name auf der rechten Anzeige angezeigt.

 Wenn mehr als eine Option gewählt ist, wird ein Aufzählungspunkt für jede Option angezeigt. Der Name jeder Option wird 3 Sekunden lang gemeinsam mit ihrem vollen Aufzählungspunkt angezeigt.

Wenn die Programm- und Optionsauswahl abgeschlossen ist, die „START/PAUSE“-Taste  drücken und die Tür innerhalb von 4 Sekunden schließen, um das gewählte Programm zu starten.

EIN LAUFENDES PROGRAMM ÄNDERN

Wenn ein falsches Programm ausgewählt wurde, kann es geändert werden, wenn es gerade erst gestartet wurde: die „EIN/AUS“-Taste  drücken und gedrückt halten, um die Maschine auszuschalten.

Die Maschine mit der „EIN/AUS“-Taste  wieder einschalten und das neue Spülprogramm und die gewünschten Optionen auswählen; das Spülprogramm durch Drücken der Taste „START/PAUSE“  starten.

UNTERBRECHEN DES PROGRAMMS (HINZUFÜGEN WEITERER GEGENSTÄNDE)

Die Tür öffnen und das Geschirr in den Geschirrspüler geben (Vorsicht vor HEISSEM Dampf!). Schließen Sie die Tür und drücken Sie die Taste „START/PAUSE“ , damit das Programm automatisch weiterläuft, wo es unterbrochen wurde.

UNBEABSICHTIGTES UNTERBRECHEN DES SPÜLPROGRAMMS

Wird während des Spülgangs die Gerätetür geöffnet, oder sollte ein Stromausfall stattfinden, wird der Spülgang unterbrochen. Damit das Programm wieder an dem Punkt startet, an dem es unterbrochen wurde, die Taste „START/PAUSE“  drücken und die Tür schließen.

Während das Programm ausgeführt wird, wird der Fortschritt auf dem Display (als Balken) sowie die Programmphase und die Zeit bis zum Ende des Programms angezeigt mit „:“ blinkt:



Je nach ausgewähltem Programm, kann das Display zusätzliche Informationen anzeigen:

- SENSOR - Der Sensor passt Zeit, Energie und Wasserverbrauch dem Verschmutzungsgrad des Geschirrs an. Ausschließlich im Programm **SENSOR+** verfügbar.
- VORWASCHGANG - zusätzliches Geschirr kann zugefügt werden.
- WASCHEN - Hauptwaschgang.
- TROCKNEN - Trockengang des Programms.

Nach Programmende ertönt ein akustisches Signal und die Anzeige zeigt:



Auf dem Display können zusätzliche Informationen angezeigt werden:

- SALZ AUFFÜLLEN - Salzbehälter befüllen.
- KLARSPÜLER EINFÜLLEN - Klarspüler nachfüllen.
- DEN GESCHIRRSÜLER ENTKALKEN U. REINIGEN WIR EMPFEHLEN WPRO - nach 50 Zyklen wird empfohlen den WPRO-Reiniger zu verwenden (entsprechend den Anweisungen am Reinigungsprodukt).

Öffnen Sie die Tür des Geräts (Vorsicht vor heißem Dampf) und entleeren Sie die Körbe, wobei Sie mit dem unteren Korb beginnen. Wenn Salz oder Klarspüler nachgefüllt werden muss, wird empfohlen, dies direkt vor Beginn des nächsten Zyklus zu tun.

Das Gerät schaltet nach 10 Minuten ab.

WASSERENTHÄRTUNG

Der Wasserenthärter reduziert automatisch die Wasserhärte, verhindert Kesselsteinablagerungen am Heizelement und trägt somit zu einer höheren Reinigungsleistung bei.







Dieses System regeneriert sich mit Salz, daher ist es erforderlich, Salz in den Behälter zu füllen, wenn dieser leer ist.

Die Regenerierungshäufigkeit hängt von eingestellter Stufe für die Wasserhärte ab - die Regenerierung findet einmal alle **6** Eco-Zyklen bei Wasserhärte auf **3** statt.

Der Regenerationsprozess beginnt in der Endspülung und endet in der Trocknungsphase, bevor der Zyklus endet.

- Eine einzelne Regeneration verbraucht: ~3,5 l Wasser;
- Das Programm dauert bis zu 5 Minuten länger;
- Energieverbrauch unter 0,005 kWh.

PROGRAMMÜBERSICHT

PROGRAMM	Verfügbare Optionen*	Trocken- phase	Active- Dry	Dauer des Spülgangs (h:min)**	Wasser- verbrauch (l/Spülgang)	Energie- verbrauch (kWh/Spülgang)
 ECO 50°	TAB, STARTVERZÖGER, POWER CLEAN	✓	✓	3:10	9,5	0,75
 SENSOR+ 50-60°	TAB, STARTVERZÖGER, MULTIZONE, POWER CLEAN, TURBO	✓	✓	1:25 - 3:00	7,0 - 14,0	0,90 - 1,40
 INTENSIV 65°	TAB, STARTVERZÖGER, MULTIZONE, POWER CLEAN, TURBO	✓	✓	2:50	16,0	1,60
 MISCH-PROG. 60°	TAB, STARTVERZÖGER, MULTIZONE	✓	✓	2:30	16,0	1,30
 SCHNELL WASH.&TROCK. 50°	TAB, STARTVERZÖGER, MULTIZONE	✓	✓	1:25	11,5	1,10
 GLAS 45°	TAB, STARTVERZÖGER, MULTIZONE	✓	✓	1:40	11,5	1,20
EXTRA - verfügbar durch Drücken der Taste 						
EXPRESS 30' 50°	TAB, STARTVERZÖGER, MULTIZONE	-	-	0:30	9,0	0,50
NACHT 50°	TAB, STARTVERZÖGER	✓	✓	3:30	15,0	1,15
HYGIENE+ 65°	STARTVERZÖGER	✓	-	1:40	10,0	1,30
VORSPÜLEN kalt	STARTVERZÖGER, MULTIZONE	-	-	0:12	4,5	0,01
SELBSTREINIGEN 65°	STARTVERZÖGER	-	-	0:50	8,0	0,85

- ECO** - Das ECO-Programm eignet sich, um normal verschmutztes Geschirr zu reinigen. In Bezug auf den kombinierten Energie- und Wasserverbrauch ist es das effizienteste Programm, das auch zur Prüfung der Einhaltung der Ökodesign-Richtlinie verwendet wird.
- SENSOR+** - Für normal verschmutztes Geschirr mit trockenen Speiseresten. Erfasst den Grad der Verschmutzung auf dem Geschirr und passt das Programm entsprechend an. Wenn der Sensor den Grad der Verschmutzung erfasst, wird im Display eine Animation angezeigt und die Programmdauer wird aktualisiert.
- INTENSIV** - Programm empfohlen für stark verschmutztes Geschirr, besonders Töpfe und Pfannen (nicht für empfindliche Teile verwenden).
- MISCH-PROG.** - Vermischte Verschmutzung. Für normal verschmutztes Geschirr mit trockenen Speiseresten.
- SCHNELL WASH.&TROCK.** - Normal verschmutztes Geschirr. Täglicher Zyklus, der optimale Reinigungs- und Trockenleistung in kürzester Zeit garantiert.
- GLAS** - Programm für empfindliches Geschirr, das empfindlicher auf hohe Temperaturen ist, zum Beispiel Gläser und Becher.

 **EXTRA**

- EXPRESS 30'** - Programm ideal für eine halbe Beladung mit leicht verschmutztem Geschirr ohne getrocknete Speisereste. Hat keine Trocknungsphase.
- NACHT** - Geeignet für den Nachtbetrieb des Gerätes. Garantiert optimale Reinigungs- und Trockenleistung bei niedrigstem Lärmpegel.
- HYGIENE+** - Normal oder stark verschmutztes Geschirr mit zusätzlichem antibakteriellen Spülgang. Kann für die Wartung des Geschirrspülers verwendet werden.
- VORSPÜLEN** - Verwendet, um Geschirr einzuweichen, das später gespült werden soll. Für dieses Programm wird kein Spülmittel verwendet.
- SELBSTREINIGEN** - Programm, das für die Pflege des Geschirrspülers zu verwenden ist. Es ist nur bei LEEREM Geschirrspüler und mit speziellen Reinigungsmitteln für die Pflege des Geschirrspülers auszuführen.

Hinweise:

Bitte beachten Sie, dass das Programm Express 30' für leicht verschmutztes Geschirr geeignet ist.

Die ECO-Programmdaten sind Labormessdaten, die gemäß der europäischen Vorschrift EN 60436:2020 erfasst wurden.

Hinweis für die Prüflabors: Informationen hinsichtlich der Bedingungen des EN-Vergleichstests sind unter nachfolgender Adresse anzufordern:

dw_test_support@whirlpool.com

Eine Vorbehandlung des Geschirrs ist vor keinem Programm erforderlich.

*) Nicht alle Optionen können gleichzeitig verwendet werden.

**) Werte, die für andere Programme als das ECO-Programm angegeben werden, sind nur Richtwerte. Die aktuelle Zeit kann auf Grundlage von mehreren Faktoren, wie Temperatur und Druck des eintretenden Wassers, Raumtemperatur, Spülmittelmenge, Menge und Art der Beladung, Lastausgleich, zusätzlich gewählte Optionen und Sensoreichung variieren. Die Sensoreichung kann die Programmdauer bis zu 20 Min. erhöhen.

OPTIONEN UND EINSTELLUNGEN

Mit jedem Spülgang können Zusatzfunktionen verwendet werden. Die **Programmübersicht** auf der vorherigen Seite enthält eine vollständige Liste der verfügbaren Optionen für spezifische Spülgänge. Alle aktiven Optionen werden auf der Anzeige angezeigt.

Zum Einstellen einer Option die „OK“-Taste drücken. Die **OPTIONEN WÄHLEN** Meldung erscheint einige Sekunden. Dann mit der Taste „<“ oder „>“ die Optionenliste durchlaufen, „OK“ drücken, um die Option zu wählen. Im Einstellungsmenü leuchtet die LED über der „OK“-Taste auf.

Wenn die Option nicht verfügbar ist, wird diese weiter in ihrer Position angezeigt, jedoch mit „“

TAB (Alles-in-einem)

Diese Einstellung erlaubt, die Spülleistung des Programms je nach verwendetem Spülmitteltyp zu optimieren. Aktivieren Sie diese Einstellung, wenn Sie kombinierte Reinigungsmittel in Tablettenform verwenden (Klarspüler, Salz und Reinigungsmittel in 1 Dosis).

TAB	AUS	Zum Einstellen von Tab das Einstellungsmenü durch Drücken der „OK“-Taste aufrufen und mit „<“, >“ durchlaufen, bis „TAB“ angezeigt wird, dann die „OK“-Taste drücken.
TAB	AN	
TAB	AN	

STARTVERZÖGER.

Der Start des Spülgangs kann um eine gewählte Zeit verzögert werden. Zum Einstellen einer Verzögerung das Einstellungsmenü durch Drücken der „OK“-Taste aufrufen und mit „<“, >“ durchlaufen, bis „STARTVERZÖGER.“ angezeigt wird, dann die „OK“-Taste drücken.

Mit jedem Tastendruck von „>“ oder „<“ wird der verzögerte Start wie folgt erhöht:

- alle 0:30, wenn die Auswahl unter 4 Stunden liegt,
- alle 01:00, wenn die Auswahl unter 12 Stunden liegt,
- alle 2 Stunden, wenn die Auswahl über 12 Stunden liegt.

STARTVERZÖGER.	AUS	Der Standardwert ist AUS.
<START IN h>	AUS	Wenn die Verzögerung gewählt ist,  leuchtet.
<START IN h>	4:00	Nachdem die „OK“-Taste gedrückt wurde, ist die Verzögerung bestätigt und das Gerät kehrt zur Spülgangauswahlanzeige zurück, auf der der Verzögerungswert sichtbar ist.
<START IN h>	4:00	

Drücken Sie „START/PAUSE“  um die Verzögerung zu starten. Um die Verzögerung zu beseitigen, drücken Sie die Taste „<“ oder „>“, bis „AUS“ angezeigt wird.

MULTIZONE

Wenn wenig Geschirr zu spülen ist, kann es in nur einen Korb geladen werden. Bei der Verwendung dieser Option können Sie wählen, welchen Korb Sie spülen möchten. Wählen Sie ein passendes Programm (siehe „Programmtabelle“) und drücken Sie dann die Taste **MULTIZONE** ^{MULTI} _{ZONE} : Das Symbol des gewählten Korbes erscheint auf dem Display:

 Standardmäßig ist MULTIZONE nicht aktiv und alle Korbsymbole leuchten.

 Das Multizone-Symbol leuchtet auf.

 Das Multizone-Symbol leuchtet auf.

 Das Multizone-Symbol leuchtet auf.

Denken Sie daran, nur den Ober- oder Unterkorb zu füllen, und die Menge an Spülmittel entsprechend zu reduzieren. Wenn der obere Korb herausgenommen wird, gießen Sie das Reinigungsmittel bitte direkt in die Wanne statt in den Waschmittelpender.

POWER CLEAN

Mit den zusätzlichen Wasserdüsen bietet diese Option im dafür vorgesehenen Bereich im Unterkorb einen intensiveren und stärkeren Spülvorgang.



POWER CLEAN	AUS	Der Standardwert ist AUS.
POWER CLEAN	AN	Zum Einstellen von Power Clean das Einstellungsmenü durch Drücken der „OK“-Taste aufrufen und mit „<“, >“ durchlaufen, bis „POWER CLEAN“ angezeigt wird, dann die „OK“-Taste drücken.
POWER CLEAN	AN	

TURBO

Diese Option kann verwendet werden um die Dauer der Hauptspülgänge zu reduzieren, unter Beibehaltung der Spül- und Trockenleistungsgrade.

TURBO	AUS	Zum Einstellen von Turbo das Einstellungsmenü durch Drücken der „OK“-Taste aufrufen und mit „<“, >“ durchlaufen, bis „TURBO“ angezeigt wird, dann die „OK“-Taste drücken.
TURBO	AN	
TURBO	AN	

TASTENSPERRE

TASTENSPERRE AN DRÜCKEN SIE 3 SEK. „OK“	Die TASTENSPERRE blockiert die Bedienblende, außer der „AN/AUS“-Taste  . Zum Aktivieren der Tastensperre das Einstellungsmenü durch Drücken der „OK“-Taste aufrufen und mit „<“, >“ durchlaufen, bis „TASTENSPERRE“ angezeigt wird, dann die „OK“-Taste drücken.
GEDRÜCKT HALTEN 	
TASTENSPERRE AUS	

Nach der Einstellung zum Deaktivieren die „OK“-Taste einige Sekunden gedrückt halten.

INNENBELEUCHTUNG

Wenn die Funktion aktiv ist, werden die LEDs im Innern des Geschirrspülers ein-/ausgeschaltet, sobald der Bediener die Tür öffnet bzw. schließt.

Bleibt die Tür länger als 10 min offen, schalten sich die LEDs im Innern des Geschirrspülers aus (zum Wiedereinschalten muss die Tür geschlossen und erneut geöffnet werden). Diese Funktion ist standardmäßig aktiv, sie kann jedoch im „EINSTELLUNGSMENÜ“ deaktiviert werden.

EINSTELLUNGSMENÜ

Zum Ändern der Geräteeinstellungen müssen Sie das Einstellungsmenü aufrufen.

Drücken Sie die „OK“-Taste und mit „< , >“ durchlaufen, bis **EINSTELLUNGEN** angezeigt wird, dann die „OK“-Taste drücken.

Zum Beenden des Einstellungsmenüs eine beliebige Programmtaste drücken oder die Taste „< , >“ drücken, bis **ENDE** angezeigt wird, dann die „OK“-Taste drücken.

Sprache

1. SPRACHE	OK	Zum Ändern der Sprache das Einstellungsmenü durch Drücken der „OK“-Taste aufrufen und mit „< , >“ durchlaufen, bis „SPRACHE“ angezeigt wird, dann die „OK“-Taste drücken.
1. ENGLISH	< >	
1. DEUTSCH		

Erster Spülgang

2. ERSTER SPÜLG.	OK	Sie können wählen, welches Programm beim Einschalten des Geräts als Standard gewählt wird: ECO oder das ZULETZT GEWÄHLTE . Zum Ändern des ersten Spülgangs das Einstellungsmenü durch Drücken der „OK“-Taste aufrufen und mit „< , >“ durchlaufen, bis „ERSTER SPÜLGANG“ angezeigt wird, dann die „OK“-Taste drücken.
2. <ECO>	< >	
2. <ZUL. GEWÄHLT>		

Geräusche

3. GERÄUSCHE	OK	Zum Ändern der Töne das Einstellungsmenü durch Drücken der „OK“-Taste aufrufen und mit „< , >“ durchlaufen, bis „GERÄUSCHE“ angezeigt wird, dann die „OK“-Taste drücken. Wählen Sie zwischen 2 Stufen: LAUT ; LEISE . Kann auch AUS sein.
3. <LAUT>	< >	
3. <AUS>		

Wasserhärte

4. WASSERHÄRTE	3	Zum Ändern der Wasserhärtestufe das Einstellungsmenü durch Drücken der „OK“-Taste aufrufen und mit „< , >“ durchlaufen, bis „WASSERHÄRTE“ angezeigt wird, dann die „OK“-Taste drücken.
4. WASSERHÄRTE	4	

Verwenden Sie die Tabelle auf Seite 17 zur Einstellung des korrekten Wertes gemäß der Wasserhärte.

Helligkeit des Displays

5. DISPL. HELLIGK.	5	Zum Ändern der Helligkeitsstufe des Displays das Einstellungsmenü durch Drücken der „OK“-Taste aufrufen und mit „< , >“ durchlaufen, bis „DISPL.HELLIGK.“ angezeigt wird, dann die „OK“-Taste drücken.
5. DISPL. HELLIGK.	3	

Wählen Sie zwischen fünf Stufen: 1, 2, 3, 4 und 5.

Innenbeleuchtung

6. INNENBELEUCHT.	AN	Zum Ändern der Innenbeleuchtung das Einstellungsmenü durch Drücken der „OK“-Taste aufrufen und mit „< , >“ durchlaufen, bis „INNENBELEUCHT.“ angezeigt wird, dann die „OK“-Taste drücken.
6. INNENBELEUCHT.	AUS	

ActiveDry

ActiveDry ist ein Heißlufttrocknungssystem, das die Tür während/ nach der Trockenphase automatisch öffnet, um täglich hervorragende Trockenleistung sicherzustellen. Die Tür öffnet sich bei einer für Ihre Küchenmöbel sicheren Temperatur, daher wird die Tür nicht geöffnet, wenn die Option **TURBO** eingeschaltet ist.

Als zusätzlicher Dampfschutz wird dem Geschirrspüler eine speziell entwickelte Schutzfolie beigelegt (je nach Modelltyp - kann es erforderlich sein, es zu kaufen). Für die Montage der Schutzfolie siehe (**INSTALLATIONSANLEITUNG**).

Die **ActiveDry**-Funktion könnte wie folgt durch den Benutzer deaktiviert werden:

7. ACTIVE DRY	AN	Zum Ändern der Innenbeleuchtung das Einstellungsmenü durch Drücken der „OK“-Taste aufrufen und mit „< , >“ durchlaufen, bis „ACTIVE DRY“ angezeigt wird, dann die „OK“-Taste drücken.
7. ACTIVE DRY	AUS	

Dosierstufe des Klarspülers

8. MENGE KLARSP.	5	Zum Ändern der Dosierstufe des Klarspülers das Einstellungsmenü durch Drücken der „OK“-Taste aufrufen und mit „< , >“ durchlaufen, bis „MENGE KLARSP.“ angezeigt wird, dann die „OK“-Taste drücken.
8. MENGE KLARSP.	4	

Wählen Sie zwischen fünf Stufen: 1, 2, 3, 4 und 5.

Die Klarspülerstufe kann auf 1 eingestellt werden. In diesem Fall wird kein Klarspüler ausgegeben. Die Anzeigeleuchte zur **ANZEIGE DES FEHLENDEN KLARSPÜLERS** leuchtet nicht mehr auf.

Der Auslieferungszustand ist Stufe (5).

- Wenn Sie bläuliche Streifen auf dem Geschirr sehen, stellen Sie eine niedrigere Zahl ein (2-3).
- Wenn Wassertropfen oder Kalkablagerungen auf dem Geschirr sind, eine höhere Zahl einstellen (4-5).

Demo

9. DEMO	OK	Zum Anzeigen von Demo das Einstellungsmenü durch Drücken der „OK“-Taste aufrufen und mit „< , >“ durchlaufen, bis „DEMO“ angezeigt wird, dann die „OK“-Taste drücken.
9. DEMO	AUS	

Auf Werkseinstellung zurücksetzen

10. WERKSEINTELL.	OK	Zum Zurücksetzen auf Werkseinstellung das Einstellungsmenü durch Drücken der „OK“-Taste aufrufen und mit „< , >“ durchlaufen, bis „WERKSEINTELL.“ angezeigt wird, dann die „OK“-Taste drücken.
10. AN	< >	
10. AUS		

Verlassen

11. ENDE	< >	Zum Beenden des Einstellungsmenüs eine beliebige Programmtaste drücken oder die Taste „< , >“ drücken, bis ENDE angezeigt wird, dann die „OK“-Taste drücken.
----------	-----	---

REINIGUNG UND PFLEGE

ACHTUNG: Ziehen Sie den Netzstecker aus der Steckdose, bevor Sie Ihren Geschirrspüler reinigen oder Wartungsmaßnahmen getroffen werden. Keine brennbaren Flüssigkeiten zur Reinigung der Maschine verwenden.

REINIGUNG DES GESCHIRRSÜLERS

Zur Beseitigung von evtl. Flecken im Innenraum des Gerätes verwenden Sie ein feuchtes Tuch, auf das Sie etwas weißen Essig träufeln. Die Gehäuseteile und die Bedienblende können mit einem mit Wasser angefeuchteten, weichen Tuch gereinigt werden. Vermeiden Sie Löse- und Scheuermittel.



VERMEIDUNG VON GERUCHSBILDUNG

Lassen Sie die Gerätetür stets nur angelehnt; auf diese Weise kann sich keine Feuchtigkeit ansammeln. Die Dichtungen der Tür und der Spülmittelfächer sollten regelmäßig mit einem feuchten Tuch gereinigt werden. Sie vermeiden so die Ansammlung von Speiseresten, der hauptsächlichen Ursache von Geruchsbildung im Geschirrspüler.

DEN WASSERZULAUFSCHLAUCH PRÜFEN

Den Zulaufschlauch regelmäßig auf Sprödigkeit und Risse prüfen. Bei Beschädigung, den Schlauch mit einem neuen ersetzen. Dieser ist bei unserem Kundendienst oder Ihrem Händler verfügbar. Je nach Schlauchart:

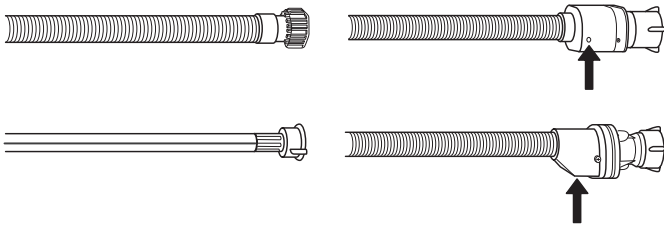

Wenn der Zulaufschlauch eine transparente Beschichtung hat, regelmäßig prüfen, ob die Farbe sich örtlich verstärkt. Wenn ja, könnte der Schlauch eine undichte Stelle haben und muss ausgetauscht werden. Für Wasserstoppschläuche: Das kleine Sicherheitsventil-Kontrollfenster prüfen (siehe Pfeil). Wenn es rot ist, wurde die Wasserstoppfunktion ausgelöst und der Schlauch muss durch einen neuen ersetzt werden. Um diesen Schlauch abzuschrauben, die Entriegelungstaste drücken und dabei den Schlauch abschrauben.

WASSERZULAUFSCHLAUCH REINIGEN

Wenn der Wasserschlauch neu ist oder für längere Zeit nicht in Betrieb war, das Warmwasser laufen lassen, um sicherzustellen, dass es klar und frei von Verschmutzungen ist, bevor die erforderlichen Anschlüsse vorgenommen werden. Bei Nichtbeachtung dieser Vorsichtsmaßnahme, kann die Wasserzufuhr blockieren und den Geschirrspüler beschädigen.

REINIGUNG DER FILTEREINHEIT

Die Filtereinheit regelmäßig reinigen, damit die Filter nicht verstopfen und das Abwasser korrekt abfließen kann. Wenn die Filter beim Einsatz des Geschirrspülers verstopft sind oder falls Fremdkörper im Filtersystem oder in den Spülarmen gelangen, könnten Störungen im Gerät auftreten, was zu Leistungseinbußen, lautem Betrieb oder höherer Ressourcennutzung führt. Die Filtereinheit setzt sich aus drei Filtern zusammen, die Spülwasser reinigen, von Speiseresten befreien und wieder in Umlauf bringen. **Der Geschirrspüler darf nie ohne Filtersiebe oder mit ausgehängten Filtern in Betrieb genommen werden.**

Kontrollieren Sie einmal monatlich oder nach 30 Zyklen die Filtersiebgruppe. Bei Bedarf ist diese sorgfältig unter laufendem Wasser auszuspülen. Nehmen Sie hierzu ein kleines Bürstchen (das nicht aus Metall sein darf) zu Hilfe. Gehen Sie wie folgt vor:

1. Drehen Sie das zylindrische Filtersieb **A** gegen den Uhrzeigersinn heraus (Abb. 1).
2. Ziehen Sie den Siebbecher **B** durch leichten Druck auf die seitlichen Flügel heraus (Abb. 2).
3. Nehmen Sie den Stahl-Siebteller **C** ab (Abb. 3).
4. Falls Sie Fremdkörper (wie Glasscherben, Porzellan, Knochen, Fruchtsamen usw.) finden, **entfernen Sie diese bitte sorgfältig**.
5. Kontrollieren Sie den Hohlraum und befreien Sie diesen von eventuellen Speiseresten. Das Spülpumpenschutzteil (schwarzes Teil) **NICHT ABGENOMMEN WERDEN** (Abb 4).

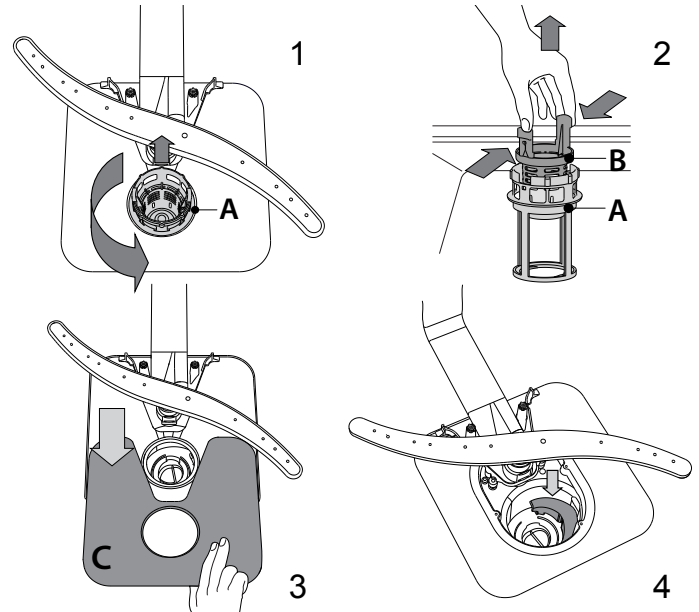

Setzen Sie die Filtereinheit nach der Reinigung der Filtersiebe wieder korrekt in ihren Sitz ein, dies ist äußerst wichtig, um eine ordnungsgemäße Betriebsweise des Geschirrspülers zu gewährleisten.

REINIGUNG DER SPRÜHARME

Es kann vorkommen, dass Speisereste an den Sprüharmlen hängen bleiben und die Wasserdüsen verstopfen. Prüfen Sie die Sprüharmlen daher regelmäßig und reinigen Sie sie bei Bedarf mit einer Kunststoffbürste. Zur Abnahme des oberen Sprüharms drehen Sie den Kunststoffring gegen den Uhrzeigersinn ab. Der obere Sprühharm ist mit jener Seite nach oben wieder einzusetzen, die die meisten Löcher aufweist.

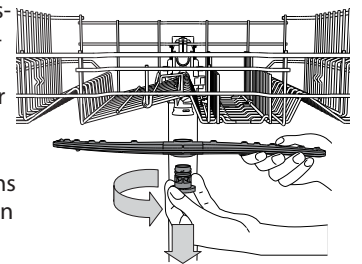

Um den unteren Sprühharm abzunehmen, ihn nach oben ziehen.

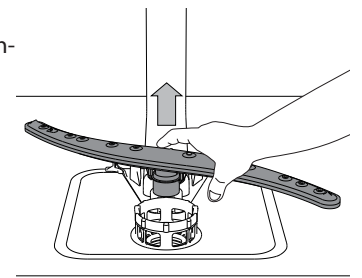

INSTALLATION

ACHTUNG: Im Falle eines Umzugs sollte das Gerät möglichst in vertikaler Position transportiert werden; falls erforderlich, neigen Sie das Gerät zur Rückseite hin.

WASSERANSCHLÜSSE

Die Anpassung der Elektro- und Wasseranlagen zur Installation des Gerätes darf nur durch Fachpersonal erfolgen. Der Wasserzulaufschlauch und der Wasserablaufschlauch können sowohl nach rechts als auch nach links ausgerichtet werden, wodurch eine optimale Installation gewährleistet wird. Die Schläuche dürfen nicht geknickt oder von der Spülmaschine gequetscht werden.

ANSCHLUSS DES ZULAUFSCHLAUCHS

- Das Wasser laufen lassen, bis es klar ist.
- Den Zulaufschlauch fest anschließen und den Wasserhahn öffnen. Sollte der Zulaufschlauch nicht lang genug sein, dann wenden Sie sich bitte an einen Fachhändler oder an einen autorisierten Techniker. Der Wasserleitungsdruck muss innerhalb der in der Tabelle der technischen Daten angegebenen Werte liegen, da sonst der Geschirrspüler möglicherweise nicht richtig funktioniert. Der Schlauch darf nicht eingeklemmt oder abgeknickt werden. SPEZIFIKATIONEN FÜR DEN ANSCHLUSS DES WASSERZULAUF-SCHLAUCHS:

WASSERZULAUF	kalt oder warm (max. 60°C)
WASSEREINLAUF	3/4"
LEISTUNG DES WASSERDRUCKS	0,05 ÷ 1 MPa (0,5 ÷ 10 bar) 7,25 – 145 psi

ANSCHLUSS DES ABLAUFSCHLAUCHS

Schließen Sie den Ablaufschlauch an eine Ablaufleitung mit Mindestdurchmesser von 2 cm **A** an. Der Anschluss des Ablaufschlauchs muss sich in einer Höhe von 40 bis 80 cm vom Boden oder von der Standfläche der Spülmaschine befinden. Vor dem Anschließen des Ablaufschlauchs an den Siphon des Spülbeckens den Plastikdeckel **B** abnehmen.

SCHUTZ VOR ÜBERSCHWEMMUNGEN

Schutz vor Überschwemmungen. Um Überschwemmungen auszuschließen, wurde der Geschirrspüler:
- mit einem System versehen, dank dessen der Wasserzulauf bei Anomalien oder internem Wasserverlust unterbrochen wird. Einige Modelle sind auch mit einem zusätzlichen **New Aqua Stop-Sicherheitssystem** ausgestattet, das auch bei Schlauchdefekten vor Überschwemmung schützt. Der Versorgungsschlauch darf auf keinen Fall abgeschnitten werden: er enthält nämlich Strom führende Teile.

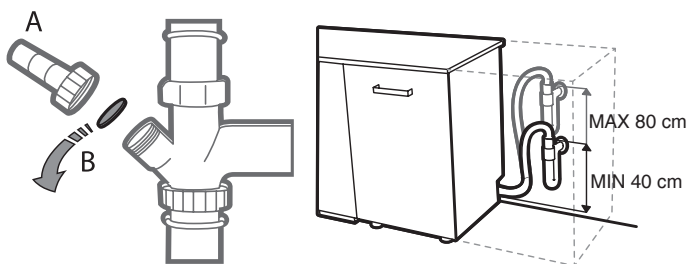

ELEKTRISCHER ANSCHLUSS

⚡ WARNUNG: Der Versorgungsschlauch darf auf keinen Fall abgeschnitten werden: er enthält nämlich Strom führende Teile.

Vor Einfügen des Netzsteckers in die Steckdose ist sicherzustellen, dass:

- die Netzsteckdose **geerdet ist** \perp und den gesetzlichen Bestimmungen entspricht;
- die Netzsteckdose die auf dem Typenschild (befindlich auf der Innentür) angegebene max. Leistungsaufnahme des Gerätes trägt (siehe *PRODUKTBESCHREIBUNG*).
- die Versorgungsspannung den auf dem Typenschild (auf der Innentür) vermerkten Werten entspricht;
- die Steckdose mit dem Netzstecker kompatibel ist.

Andernfalls muss der Netzstecker von einem autorisierten Techniker ausgetauscht werden (siehe *KUNDENDIENST*). verwenden Sie bitte keine Verlängerungen oder Vielfachstecker. Der Netzstecker, das Netzkabel und die Steckdose sollten bei installiertem Gerät leicht zugänglich sein.

Das Netzkabel darf nicht gebogen oder eingeklemmt werden. Sollte das Speisekabel beschädigt sein, muss es vom Hersteller oder seiner technischen Kundendienststelle ausgetauscht werden, um Unfallrisiken vorzubeugen.

Der Hersteller übernimmt keinerlei Haftung, sollten diese Vorschriften nicht genau beachtet werden.

POSITIONIERUNG UND NIVELLIERUNG

1. Stellen Sie den Geschirrspüler auf einem ebenen und festen Boden auf. Gleichen Sie eventuelle Unregelmäßigkeiten durch Anziehen oder Losschrauben der vorderen Stellfüße aus, bis das Gerät eben ausgerichtet ist. Mit einer präzisen Nivellierung verleiht Stabilität und vermeidet Vibrationen und Betriebsgeräusche.
2. Bringen Sie vor dem Einbau des Geschirrspülers den transparenten Klebestreifen unter der Arbeitsplatte an, um sie vor eventuellem Kondenswasser zu schützen.
3. Stellen Sie das Gerät so auf, dass es mit den Seitenteilen oder mit der Rückwand an den anliegenden Möbeln oder an der Wand anlehnt. Das Gerät kann auch unter einer durchlaufenden Arbeitsplatte eingebaut werden.
4. Regulieren Sie den hinteren Stellfuß durch Einwirken mittels eines 8 mm-Sechskantschlüssels auf die rote Sechskantbuchse (befindlich unter der Frontseitenmitte des Geschirrspülers). Durch Drehen nach rechts wird die Höhe erhöht, durch Drehen nach links wird sie herabgesetzt.

ABMESSUNGEN UND FASSUNGSVERMÖGEN:

BREITE	600 mm
HÖHE	850 mm
TIEFE	590 mm
FASSUNGSVERMÖGEN	14 Maßgedecke

LÖSEN VON PROBLEMEN

Falls Ihr Geschirrspüler nicht richtig funktioniert, versuchen Sie, das Problem anhand der folgenden Liste zu beheben. Für andere Fehler oder Probleme wenden Sie sich bitte an den autorisierten Kundendienst, dessen Kontaktdaten im Garantieheft aufgeführt sind. Der Hersteller stellt die Verfügbarkeit von Ersatzteilen für mindestens 10 Jahre nach Produktionsende dieses Geräts sicher.

STÖRUNGEN	MÖGLICHE URSACHEN	LÖSUNG
Das Display zeigt: SALZ PRÜFEN oder SALZ AUFFÜLLEN	Salzbehälter ist leer.	Salz nachfüllen (siehe Seite 17). Wasserhärte einstellen (siehe Seite 17).
Das Display zeigt: KLARSPÜLER PRÜFEN oder KLARSPÜLER EINFÜLLEN	Klarspülbehälter ist leer.	Klarspüler nachfüllen (siehe Seite 17).
...läuft nicht an/startet nicht.	Das Gerät muss eingeschaltet sein.	Die Sicherung im Haushalt prüfen, wenn kein Strom vorhanden ist.
	Die Tür des Geräts lässt sich nicht schließen.	Prüfen, ob die Tür fest geschlossen ist.
	„Startverzögerung“ ist AN.	Prüfen, ob die Option „Startverzögerung“ gewählt wurde. Falls ja, startet das Gerät nach Ablauf der Verzögerungszeit. Falls notwendig, das laufende Programm durch Ausschalten des Geschirrspülers zurücksetzen. Das Gerät wieder einschalten, ein neues Programm wählen, START/PAUSE“ drücken und die Tür schließen.
Das Display zeigt: F6  Symbol am Anzeige-display	Wasserdruck ist zu niedrig.	Der Wasserhahn muss während des Wassereinflusses ganz aufgedreht sein (Mindestförderung: 0,5 Liter pro Minute).
	Wasserzulaufschlauch geknickt oder Zulaufsieb verstopft.	Der Wasserzulaufschlauch darf nicht geknickt und das Zulaufsieb am Wasserhahn muss sauber sein.
Das Display zeigt: F3	Filter verschmutzt.	Filter reinigen.
	Ablaufschlauch geknickt.	Der Ablaufschlauch muss knickfrei verlegt sein.
	Ablaufschlauchanschluss am Siphon blockiert.	Schließscheibe des Ablaufschlauchanschlusses muss entfernt werden.
Das Display zeigt: F2	Verschmutzte Filter oder Sprüharme.	Filter und Sprüharme reinigen.
	Zu wenig Wasser im Gerätesystem.	Hohle Gegenstände (z. B. Schüsseln, Becher, Tassen) müssen mit der Öffnung nach unten in den Korb einsortiert werden.
	Ablaufschlauch falsch montiert.	Der Ablaufschlauch muss korrekt montiert werden (bei hoch stehenden Geräten min. 200- 400 mm unterhalb der Geräteunterkante montieren) - siehe Installation.
	Große Schaumbildung im Inneren.	Ohne Spülmittel wiederholen oder warten, bis sich der Schaum gesetzt hat.
	Wasserdruck ist zu niedrig.	Der Wasserhahn muss während des Wassereinflusses ganz aufgedreht sein (Mindestförderung: 0,5 Liter pro Minute).
Das Display zeigt: START DRÜCKEN UND TÜRE SCHLIESSEN	Wasserzulaufschlauch geknickt oder Zulaufsieb verstopft.	Der Wasserzulaufschlauch darf nicht geknickt und das Zulaufsieb am Wasserhahn muss sauber sein.
	Die Tür wurde nicht innerhalb von 4 Sekunden nach Drücken der Taste geschlossen.	Erneut drücken und Gerätetür innerhalb von 4 Sekunden schließen.
Das Display zeigt: DIE TÜR SCHLIESSEN UND ÖFFNEN	Die Tür wurde zwischen den Zyklen nicht geöffnet.	Gerät entleeren (falls es zuvor nicht entleert wurde) und Tür öffnen und schließen.
Das Display zeigt: Fx	Technischer Defekt liegt am Gerät vor.	Kundendienst kontaktieren (angezeigten Fehler angeben). Den Wasserhahn schließen.

STÖRUNGEN	MÖGLICHE URSACHEN	LÖSUNG
Das Schloss der Tür rastet nicht ein.	Körbe rasten nicht ganz ein.	Prüfen, dass die Körbe ganz einrasten.
	Die Tür ist nicht verriegelt.	Drücken Sie die Tür energisch, bis ein „Klacklaut“ zu hören ist.
Der Geschirrspüler ist zu laut.	Das Geschirr schlägt aneinander.	Positionieren Sie das Geschirr korrekt (siehe <i>Körbe beladen</i>).
	Es hat sich zu viel Schaum gebildet.	Das Spülmittel wurde nicht richtig dosiert oder ist für Geschirrspüler ungeeignet (siehe <i>Einfüllen des Spülmittels</i>). Das laufende Programm durch Ausschalten des Geschirrspülers zurücksetzen. Das Gerät wieder einschalten, ein neues Programm wählen, START/PAUSE“ drücken und die Tür schließen. Kein Spülmittel zufügen.
Das Geschirr ist nicht ganz trocken.	Es wurde ein Spülprogramm gewählt, das keinen Trockengang vorsieht.	Auf der Programmtabelle prüfen, ob das ausgewählte Programm einen Trockengang vorsieht.
	Kein Klarspülmittel oder der Klarspüler wurde unkorrekt dosiert.	Klarspüler auffüllen oder die Dosierung höher einstellen (siehe <i>Klarspüler-spender auffüllen</i>).
	Das Geschirr besteht aus Antihafmaterial oder aus Kunststoff.	In diesem Fall sind Wassertropfen normal (siehe <i>Empfehlungen</i>).
Das Geschirr ist nicht sauber geworden.	Das Geschirr wurde nicht korrekt eingeräumt.	Positionieren Sie das Geschirr korrekt (siehe <i>Körbe beladen</i>).
	Die Sprüharme können nicht frei drehen, werden durch das Geschirr blockiert.	Positionieren Sie das Geschirr korrekt (siehe <i>Körbe beladen</i>).
	Das Spülprogramm ist zu schwach und/oder das Spülmittel ist nicht für den Geschirrspüler geeignet.	Ein geeignetes Spülprogramm wählen (siehe <i>Programmübersicht</i>).
	Es hat sich zu viel Schaum gebildet (siehe <i>KUNDENDIENST</i>).	Das Spülmittel wurde nicht richtig dosiert oder ist für Geschirrspüler ungeeignet (siehe <i>Einfüllen des Spülmittels</i>). Das laufende Programm durch Ausschalten des Geschirrspülers zurücksetzen. Das Gerät wieder einschalten, ein neues Programm wählen, START/PAUSE“ drücken und die Tür schließen. Kein Spülmittel zufügen.
	Der Stöpsel des Klarspülerbehälters wurde nicht korrekt geschlossen.	Sicherstellen, dass der Stöpsel des Klarspülerbehälters geschlossen ist.
	Das Filtersieb ist schmutzig oder verstopft.	Die Filtereinheit reinigen (siehe <i>Pflege und Wartung</i>).
	Fehlendes Regeneriersalz.	Füllen Sie den Salzbehälter (siehe <i>Salzbehälter befüllen</i>).
Auf dem Geschirr und auf den Gläsern befinden sich Kalkablagerungen oder ein weißer Belag.	Fehlendes Salz.	Füllen Sie den Salzbehälter (siehe <i>Salzbehälter befüllen</i>).
	Die Dosierung entspricht nicht der Wasserhärte.	Die Werte erhöhen (siehe <i>Wasserhärte-tabelle</i>).
	Der Deckel des Salzbehälters ist nicht richtig geschlossen.	Sicherstellen, dass der Salzbehälterdeckel richtig verschlossen ist.
	Kein oder unzureichend dosiertes Klarspülmittel.	Klarspüler auffüllen oder die Dosierung höher einstellen.
Das Geschirr und die Gläser weisen blaue Streifen bzw. bläuliche Schattierungen auf.	Der Klarspüler wurde zu hoch dosiert.	Die Dosierung unten anpassen.

Richtlinien und Standarddokumentation sowie zusätzliche Produktinformationen finden Sie wie folgt:



- Besuchen Sie unsere Website **docs.bauknecht.eu**
- Verwenden Sie den QR-Code
- Alternativ können Sie **unsere Kundendienst kontaktieren** (Siehe Telefonnummer in dem Garantieheft). Wird unser Kundendienst kontaktiert, bitte die Codes auf dem Typenschild des Produkts angeben.

Die Modellinformation ist über den QR-Code auf der Energieverbrauchskennzeichnung aufrufbar. Die Kennzeichnung enthält auch die Modellnummer, die den Zugang zum Verzeichnisportal unter <https://eprel.ec.europa.eu> ermöglicht (nur für bestimmte Modelle erhältlich).





MERCI D'AVOIR CHOISI UN PRODUIT BAUKNECHT.

Afin de recevoir une assistance et un soutien plus complet, merci d'enregistrer votre appareil sur : www.bauknecht.eu/register

Avant d'utiliser l'appareil, lisez attentivement les Consignes de sécurité.

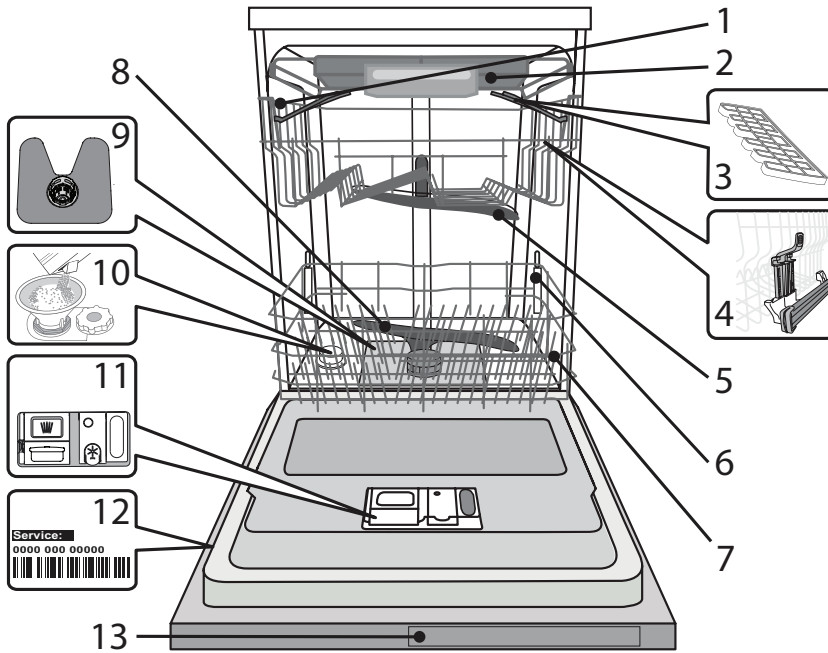
Le panneau de commande de ce lave-vaisselle s'active en appuyant sur le bouton MARCHÉ/ARRÊT. Pour réduire la consommation d'énergie, le bandeau de commande s'éteint automatiquement après 10 minutes si aucun cycle n'a été démarré.

DESCRIPTION DU PRODUIT

1. Panier supérieur
2. Compartiment à couvert
3. Volets pliables
4. Bouton de réglage de la hauteur du panier supérieur
5. Bras d'aspersion supérieur
6. Support Power Clean
7. Panier inférieur
8. Bras d'aspersion inférieur
9. Ensemble filtre
10. Réservoir à sel
11. Distributeurs de détergent et liquide de rinçage
12. Plaque signalétique
13. Panneau de commande

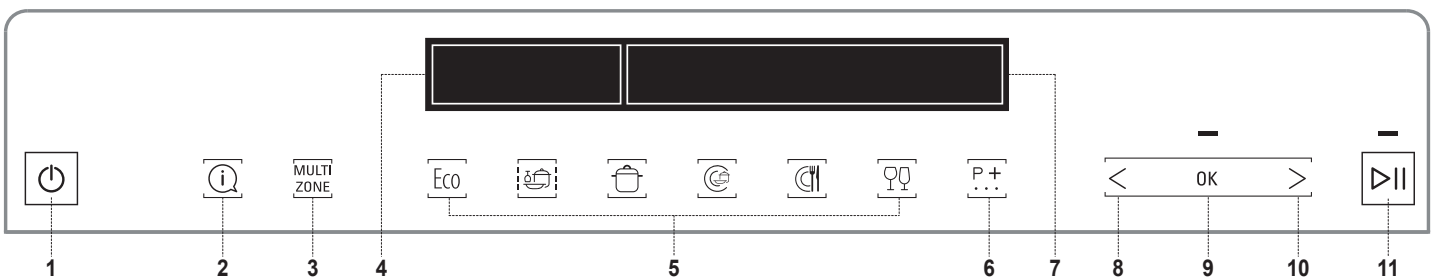
PANNEAU DE COMMANDE

1. Bouton MARCHÉ/ARRÊT
2. Bouton INFO. Fournit des informations pour le cycle sélectionné
3. Bouton MULTIZONE
4. AFFICHEUR - Zone indicateurs
5. 6 boutons de CYCLES pour un accès direct aux cycles populaires
6. Bouton CYCLES EXTRA. Accès aux autres cycles
7. AFFICHEUR - Zone d'information
8. Bouton PRÉCÉDENT pour les options/réglages
9. Bouton OK. Permet de sélectionner/modifier les options et réglages
10. Bouton SUIVANT pour les options/réglages
11. Touche DÉPART/PAUSE

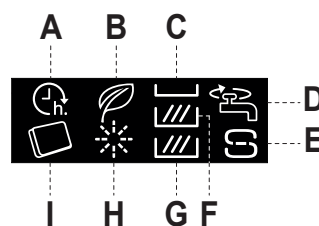
ÉCRAN - Indicateurs

- A. DÉPART DIFFÉRÉ
- B. CYCLE ECO / VEILLE
- C. MULTIZONE - Compartiment a couvert
- D. ROBINET D'EAU FERMÉ
- E. VERSER LE SEL
- F. MULTIZONE - Panier supérieur
- G. MULTIZONE - Panier inférieur
- H. VERSER LE LIQ. RINÇAGE
- I. TABLETTES

PREMIÈRE UTILISATION

Après avoir branché l'appareil à l'alimentation électrique pour la première fois, l'écran vous guidera pour paramétrer l'appareil pour la première utilisation.

1. Sélection de la langue

SÉLECTIONNER FRANÇAIS? ⇐ = MODIF. OK = OUI	Pour sélectionner la langue préférée, appuyez sur la touche „<” ou „>”.
FRANÇAIS SÉLECTIONNÉS	Confirmez en appuyant sur la touche „OK”.

Après confirmation du choix de la langue, l'appareil affiche le menu de configuration lors de la première utilisation.

2. Réglage de la dureté de l'eau

DURETÉ DE L'EAU 1=MIN, 5=MAX	Par défaut, le niveau de dureté de l'eau est réglé sur 3. Pour modifier le niveau de dureté de l'eau, appuyez sur la touche „<” ou „>” plusieurs fois.
---------------------------------	--

DURETÉ DE L'EAU = 3 ⇐ = MODIF. OK = OUI	Pour confirmer votre choix, appuyez sur la touche „OK”. Le niveau doit être défini conformément au tableau ci-après.
--	--

Pour que l'adoucisseur d'eau fonctionne à la perfection, il est important de régler la dureté de l'eau aux conditions existantes dans votre résidence. Cette information peut être obtenue de votre fournisseur d'eau local.

Tableau de dureté de l'eau

Level	°dH Degrés allemand	°fH Degrés français	°Clark Degrés anglais
1 Très douce	0 - 6	0 - 10	0 - 7
2 Moyenne	7 - 11	11 - 20	8 - 14
3 Douce	12 - 16	21 - 29	15 - 20
4 Dure	17 - 34	30 - 60	21 - 42
5 Très dure	35 - 50	61 - 90	43 - 62

3. Remplissage de l'adoucisseur d'eau

AJOUTER DE L'EAU	Lorsque la dureté de l'eau est réglée, il est demandé de remplir l'adoucisseur d'eau avec de l'eau et un sel régénérant spécial.
VERSER 1,5L OK = PRÊT	
D'EAU DANS OK = PRÊT	Enlevez le panier inférieur et dévissez le bouchon du réservoir (sens antihoraire).
LE RÉSERVOIR À SEL OK = PRÊT	En premier lieu, il est nécessaire de remplir le réservoir d'eau (~1,5 litre). Une fois cette opération effectuée, passez à l'étape suivante en appuyant sur le bouton „OK”.

AJOUTER DU SEL
VERSER 1KG DE SEL DANS OK = PRÊT
LE RÉSERVOIR À SEL OK = PRÊT

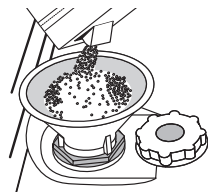

Placez l'entonnoir (voir figure) et remplissez le réservoir de sel jusqu'au bord (environ 1 kg) ; il n'est pas inhabituel qu'un peu d'eau déborde.

Enlevez l'entonnoir et essuyez les résidus de sel autour de l'ouverture.

Assurez-vous que le bouchon est bien serré pour éviter que du détergent pénètre dans le réservoir durant le cycle de lavage (le réservoir pourrait s'endommager au point de ne plus être réparable).

Une fois cette opération effectuée, passez à l'étape suivante en appuyant sur le bouton „OK”.

Utilisez seulement le sel spécialement conçu pour les lave-vaisselles.

Après chaque ajout de sel dans le réservoir, il est obligatoire de lancer immédiatement un cycle de lavage afin d'éviter toute corrosion de la cuve.

La solution saline ou les grains de sel résiduels peuvent engendrer une corrosion marquée et endommager de façon irréversible les composants en acier inoxydable.

La garantie ne couvre pas les dommages imputables à une situation de ce type.

Si le contenant de sel n'est pas rempli, l'adoucisseur et l'élément chauffant peuvent être endommagés à cause de l'accumulation de calcaire. L'utilisation de sel est recommandée avec n'importe quel type de lessive pour lave-vaisselle.

4. Réglage du niveau de brillance

LUMINOSITÉ DE L'ÉCRAN 1=MIN, 5=MAX	Le niveau de brillance est réglé par défaut au niveau 5. Pour changer le niveau de brillance, appuyer sur le bouton „<” ou „>” de manière répétée.
LUMINOSITÉ = 5 ⇐ = MODIF. OK = OUI	Pour confirmer votre choix, appuyer sur le bouton „OK”.

5. Type de détergent utilisé

TYPE DE DÉTERGENT	Au cours de cette étape, il est très important de choisir le type de détergent utilisé (tablette/capsule ou gel/poudre).
UTILISEZ-VOUS ⇐ = NON OK = OUI	
DES PASTILLES ⇐ = NON OK = OUI	Si vous préférez utiliser un détergent « tout en un » en tablette ou capsule, appuyez sur « OK », puis passer à l'étape 7. Ouverture de du robinet d'eau décrite à la page suivante.
"ALL IN ONE" ? ⇐ = NON OK = OUI	

Le symbole  sur l'écran sera allumé. Si vous préférez utiliser un détergent en gel ou en poudre pour le lavage, appuyer sur „<” ou „>”, puis passer à l'étape 6. **Remplissage du liquide de rinçage.**

6. Remplissage du liquide de rinçage*

*Cette étape sera ignorée par l'appareil si vous avez choisi un détergent « tout en un » à l'étape précédente.

AJOUT DE LIQ. DE RINÇAGE
VERSER DU LIQ. RINÇAGE OK = PRÊT
DANS LE DOSEUR OK = PRÊT

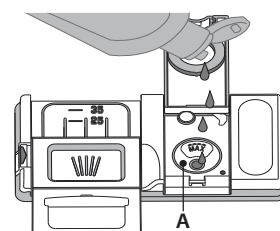
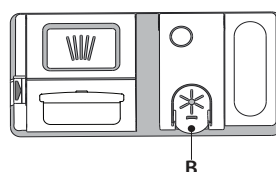

1. Ouvrez le distributeur **B** en appuyant et en tirant sur la languette sur le couvercle.
2. Versez doucement du liquide de rinçage jusqu'à la marque de référence (110 ml) du réservoir de remplissage **A** - évitez les débordements. Si cela se produit, nettoyez les dégâts immédiatement avec un linge sec.
3. Appuyez sur le bouchon pour le fermer; un clic se fait entendre.
4. Confirmez en appuyant sur la touche „OK”.

Ne JAMAIS verser le liquide de rinçage directement dans la cuve.

Réglage du dosage de liquide de rinçage

(inutile lors de l'utilisation de tablettes/capsules)

La quantité de liquide de rinçage peut être adaptée au détergent utilisé. Plus le réglage est bas, plus la quantité de liquide de rinçage utilisée sera faible. Le réglage en usine est pour le niveau (5). Pour changer, suivre les instructions dans la section « RÉGLAGES / MENU ».

7. Ouverture du robinet d'eau

OUVERTURE ROBINET D'EAU

OUVRIR

OK = PRÊT

LE ROBINET D'EAU

OK = PRÊT



Vérifiez si le robinet d'eau est ouvert. S'il est fermé, ouvrez-le puis confirmez en appuyant sur la touche „OK”.

8. Premier cycle de lavage

PREMIER CYCLE DE LAVAGE

METTRE EN MARCHÉ

OK=PRÊT

LE CYCLE INTENSIF

OK=PRÊT

SANS VAISSELLE

OK=PRÊT

POUR TERMINER

OK=PRÊT

L'INSTALLATION

OK=PRÊT

Avant d'utiliser l'appareil, il est recommandé d'exécuter un cycle intensif. Cela permet de calibrer l'appareil.

Insérez un détergent dans le compartiment de distribution **D** (voir ci-dessous), puis appuyez sur le bouton « OK ».

Le cycle intensif sera automatiquement sélectionné. Appuyez sur la touche « DÉPART/PAUSE »  et fermez la porte de l'appareil.

Ce premier cycle peut durer 20 minutes de plus, suite au processus de calibration automatique.

Une fois ce processus terminé, l'appareil est prêt à être utilisé normalement.

AJOUT DE DÉTERGENT

L'utilisation d'un détergent non-conçu pour les lave-vaisselles peut provoquer un dysfonctionnement ou des dommages à l'appareil.

Pour obtenir de meilleurs résultats avec les cycles de lavage et de séchage, il est nécessaire de combiner l'utilisation du détergent, du liquide de rinçage, et du sel raffiné.

Nous vous conseillons d'utiliser des détergents qui ne contiennent pas de phosphate ou de chlore, ces produits peuvent endommager l'environnement.

Pour obtenir de bon résultats durant le lavage, vous devez aussi utiliser la bonne quantité de détergent.

Dépasser la quantité recommandée ne garantit pas de meilleurs résultats et augmente la pollution de l'environnement.

La quantité peut être ajustée selon le degré de saleté. Pour les articles normalement sales, utilisez environ 35g (détergent en poudre) ou 35ml (de détergent liquide) et ajoutez une cuillère à thé de détergent directement dans la cuve. Si vous utilisez des pastilles, une est suffisante.

Si la vaisselle est légèrement sale ou si elle a été rincée avant de la placer dans le lave-vaisselle, réduisez la quantité de détergent utilisée en conséquence (minimum 25 g/ml) c.-à-d. ne placez pas de détergent à l'intérieur de la cuve.

Pour ouvrir le distributeur de détergent, appuyez sur le bouton **C**. Insérez le détergent dans le distributeur sec **D** seulement. Placez la quantité de détergent pour le pré-lavage directement dans la cuve.

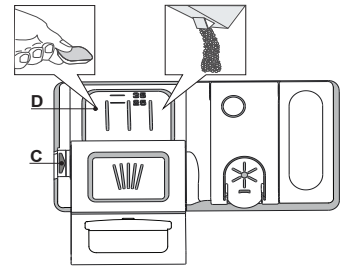

1. Lorsque vous mesurez le détergent, reportez-vous à l'information mentionnée plus haut pour ajouter la bonne quantité. À l'intérieur du distributeur **D** se trouvent des indications pour aider au dosage de détergent.
2. Enlevez les résidus de détergent sur le bord des récipients avant de fermer le couvercle; un clic se fait entendre.
3. Fermez le couvercle du distributeur de détergent en le tirant vers le haut jusqu'à ce que le dispositif soit fermement en place. Le distributeur de détergent s'ouvre automatiquement, au moment déterminé par le programme.

Si vous utilisez un produit Tout en un, nous vous conseillons de toujours ajouter du sel, surtout si l'eau est dure ou très dure (suivez les consignes sur l'emballage).

TRUCS ET CONSEILS

CONSEILS

Avant de charger les paniers, enlevez tous les résidus de nourriture sur la vaisselle et videz les verres. Vous n'avez pas besoin de rincer la vaisselle avant de la placer dans le lave-vaisselle.

Placez la vaisselle pour qu'elles tiennent bien en place et ne risquent pas de tomber ; et placez les récipients avec les ouvertures vers le bas et les parties concaves/convexes de côté pour permettre à l'eau d'atteindre toutes les surfaces et couler librement.

Avertissement : les couvercles, poignées, plaques et poêles à frire n'empêchent pas les gicleurs de tourner.

Placez les petits articles dans le panier à couvert.

La vaisselle et les casseroles très sales devraient être placées sur le panier inférieur car les jets d'eau sont plus forts dans cette section et permet un meilleur rendement lors du lavage.

Après avoir chargé l'appareil, assurez-vous que les bras de gicleurs peuvent bouger librement.

VAISSELLE QUI NE CONVIENT PAS

- Vaisselle et couverts en bois.
- Verres décoratifs délicats, produits artisanaux, et vaisselle antique. Les garnitures ne sont pas résistantes.
- Les pièces en matériel synthétique qui ne supportent pas les hautes températures.
- La vaisselle en cuivre ou en étain.
- La vaisselle tachée de cendre, de cire, de graisse lubrifiante, ou d'encre.

Les couleurs des garnitures de verre et des pièces d'aluminium/argent peuvent changer et ternir durant le cycle de lavage. Certains types de verre (p. ex. les objets en cristal) peuvent aussi devenir opaque après plusieurs cycles de lavage.

VERRES ET VAISSELLE ENDOMMAGÉS

- Seulement utiliser des verres ou de la porcelaine qui sont lavable au lave-vaisselle conformément aux recommandations du fabricant.
- Utilisez un détergent doux, adéquat pour la vaisselle.
- Retirez les verres et les couverts du lave-vaisselle aussitôt que le cycle de lavage est terminé.

ASTUCES SUR L'ÉCONOMIE D'ÉNERGIE

- Lorsque le lave-vaisselle domestique est utilisé conformément aux instructions du fabricant, **le lavage de la vaisselle dans un lave-vaisselle consomme habituellement MOINS D'ÉNERGIE et d'eau que le lavage à la main.**

- Afin d'optimiser l'efficacité du lave-vaisselle, il est recommandé de **débuter le cycle de lavage une fois que le lave-vaisselle est totalement chargé.** Le chargement du lave-vaisselle domestique jusqu'à la capacité indiquée par le fabricant contribuera à économiser de l'énergie et de l'eau. Vous trouverez des informations sur le chargement correct de la vaisselle dans le chapitre CHARGEMENT DES PANIERS.

En cas de chargement partiel, il est recommandé d'utiliser des options de lavage spécifiques si elles sont disponibles (Demi-charge / Zone Wash/ Multi Zone), en remplissant uniquement les paniers sélectionnés. Un chargement incorrect ou une surcharge du lave-vaisselle peut augmenter l'utilisation des ressources (telles que l'eau, l'énergie et le temps, et augmenter le niveau de bruit), en réduisant les performances de nettoyage et de séchage.

- Un pré-rinçage manuel des éléments de vaisselle provoque une augmentation de la consommation d'eau et d'énergie et n'est pas recommandé.

HYGIÈNE

Pour éviter les odeurs et les dépôts qui pourraient s'accumuler dans le lave-vaisselle, **lancer un programme à haute température au moins une fois par mois.** Utilisez une cuillère à thé de détergent et lancez le programme sans vaisselle pour nettoyer l'appareil.

CHARGEMENT DES PANIERS

PLATEAU À COUVERT

Le troisième panier a été conçu pour contenir les couverts. Placez les couverts comme illustré sur la figure. Séparer les couverts facilite le rangement après le cycle de lavage et améliore les programmes de lavage et de séchage.

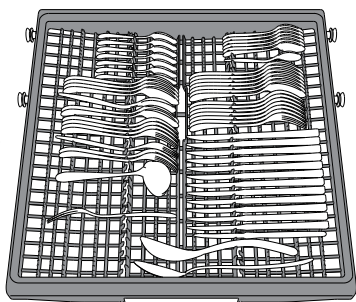

Les couteaux et autres ustensiles avec des bords tranchants doivent être placés dans le panier à couvert avec la pointe vers le bas.

La géométrie du panier permet de placer des petits articles comme les tasses à cafés dans l'espace au centre.

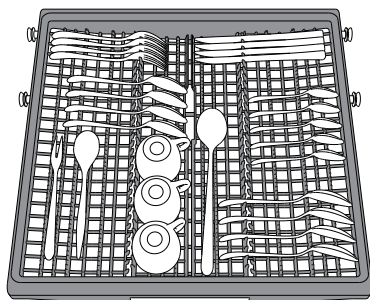

Le panier à couvert comprend deux paniers coulissants sur les côtés pour optimiser l'utilisation de l'espace disponible et permettre le chargement de longs articles sur le panier supérieur.

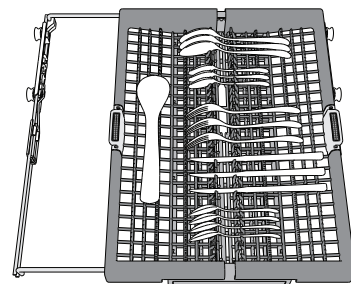

PANIER SUPÉRIEUR

Chargez la vaisselle délicate et légère : verres, tasses, soucoupes, saladiers bas.

Le panier supérieur comprend des supports rabattables qui peuvent être utilisés dans une position verticale lorsque vous placez les soucoupes à thé et à dessert, ou abaissé pour charger les bols et les récipients de nourriture.

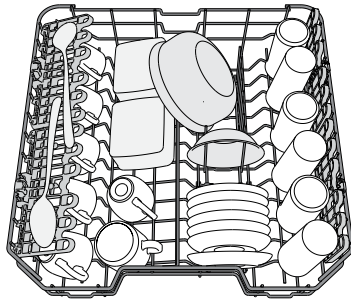

(exemple de chargement du panier supérieur)

VOLETS PLIABLES À POSITION RÉGLABLE

Les volets pliables latéraux peuvent être pliés ou dépliés afin d'optimiser la disposition de la vaisselle à l'intérieur du rack.

Les verres de vin peuvent être placés de façon sécuritaire dans les volets pliables en insérant le pied de chaque verre dans la fente correspondante. Selon le modèle :

- pour déplier les volets, il est nécessaire de les coulisser vers le haut et de les tourner ou de les libérer des griffes et de les tirer vers le bas.
- pour replier les volets, il est nécessaire de les tourner et de les faire coulisser vers le bas ou de les tirer vers le haut et de fixer les pattes aux griffes

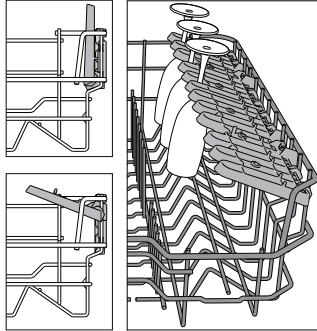

AJUSTER LA HAUTEUR DU PANIER SUPÉRIEUR

Vous pouvez ajuster la hauteur du panier supérieur : position élevée pour placer la vaisselle encombrante sur le panier inférieur, et la position basse pour profiter au maximum des supports rabattables et créant plus d'espace vers le haut et éviter les chocs avec les articles sur le panier inférieur.

Le panier supérieur comprend un **dispositif de réglage de la hauteur du panier supérieur** (voir figure), sans appuyer sur les leviers, simplement soulever en tenant le panier sur les côtés jusqu'à ce qu'il soit stable en position élevée.

Pour abaisser le panier, appuyez sur les leviers **A** sur les côtés du panier et déplacez-le vers le bas.

Nous vous conseillons fortement de ne pas ajuster la hauteur du panier lorsqu'il est chargé.

Ne JAMAIS soulever ou abaisser un seul côté du panier.

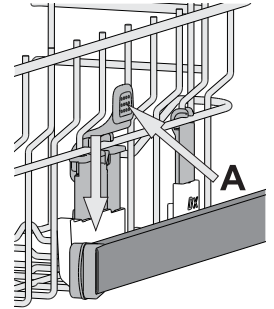

PANIER INFÉRIEUR

Pour les poêles, les couvercles, les plats, les saladiers, les couverts, etc. Les grands plats et les grands couvercles devraient être placés sur le côté pour éviter qu'ils n'entravent le fonctionnement des bras d'aspersion.

Le panier inférieur comprend des supports rabattables qui peuvent être placés en position verticale pour charger des plaques, ou en position horizontale (bas) pour faciliter le chargement des casseroles et des bols de salade.

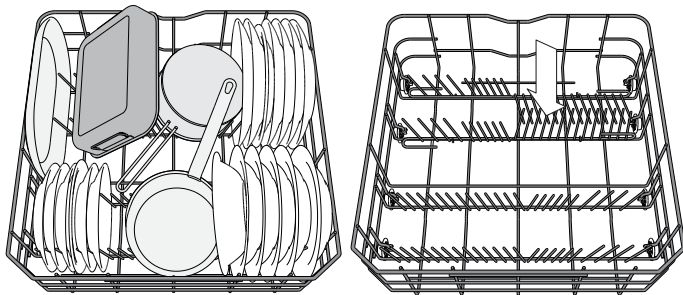

(exemple de chargement du panier inférieur)

POWER CLEAN SUR LE PANIER INFÉRIEUR

Power Clean® utilise des jets d'eau spéciaux, situés à l'arrière de la cavité, pour laver les articles très sales avec une intensité plus élevée. Le panier inférieur comprend une zone d'espace, un support spécial qui se trouve à l'arrière du panier, qui peut être utilisé pour supporter les poêles à frire et les moules dans une position verticale, prenant ainsi moins de place. Placez les poêles et les casseroles face à la composante Power Clean® et activez **POWER CLEAN** sur le panneau.

Comment utiliser Power Clean® :

1. Réglez la zone Power Clean® (G) en rabattant les supports pour assiettes arrières pour charger des casseroles.
2. Chargez les grands plats et les casseroles en les inclinant à la verticale dans la zone Power Clean®. Les casseroles doivent être inclinées dans la direction des jets d'eau haute pression.

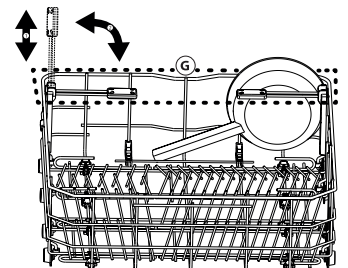
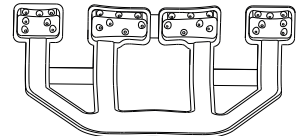

SÉLECTION D'UN PROGRAMME ET DES OPTIONS

Les programmes et options disponibles sont répertoriés dans le **Tableau des Programmes** à la page suivante. Le programme Eco est choisi par défaut. Si vous voulez sélectionner le Dernier programme utilisé par défaut, vous pouvez le changer dans « Menu Réglages ». Il est possible de sélectionner un programme en appuyant sur l'un des 6 boutons d'accès direct aux programmes ou en appuyant sur le bouton « Cycle Extra » de manière répétée. Quand le dernier programme est atteint, une pression supplémentaire permet de revenir au premier.

Appuyez sur la touche programme pour choisir le programme adapté au degré de saleté de la vaisselle, selon le Tableau des programmes. L'afficheur indique diverses informations :

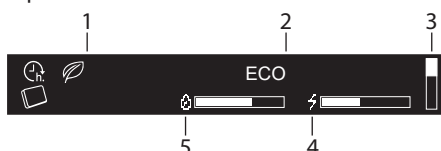

1. Indicateurs
2. Nom du programme sélectionné
3. Barre verticale montrant la position de la liste de programmes supplémentaires uniquement
4. Consommation d'énergie du programme sélectionné
5. Consommation d'eau du programme sélectionné

50° 3:10h Trois secondes après avoir sélectionné un programme, son heure et sa température seront affichées (si disponible).

Appuyez sur le bouton « INFO » pour afficher une ève description du programme et de sa consommation en eau / énergie.



Pendant la phase de sélection, le voyant « DÉPART/PAUSE » clignote.

Des options supplémentaires sont disponibles pour la plupart des programmes (voir « Options et Réglages »). Lorsqu'une option est sélectionnée, son nom s'affiche sur l'écran à droite.

50° 3:10h **POWER CLEAN** Si plusieurs options sont sélectionnées, un point pour chaque option est affiché. Chaque nom d'option est affiché 3 sec. avec le point rempli.

Quand la sélection du programme et des options est terminée, appuyer sur le bouton « DÉPART/PAUSE » et fermer la porte un démarrer le programme choisi.

MODIFIER UN PROGRAMME EN COURS

Si vous avez sélectionné le mauvais programme, vous pouvez le changer si c'est fait au début du cycle : ouvrir la porte, appuyer sur le bouton « MARCHÉ/ARRÊT » et le maintenir enfoncé, la machine s'éteindra. Rallumez l'appareil en appuyant sur la touche MARCHÉ/ARRÊT et sélectionnez le nouveau cycle de lavage et les options désirées ; lancer le cycle en appuyant sur le bouton « DÉPART/PAUSE » et en fermant la porte.

POUR COUPER LE CYCLE (EN AJOUTANT DES ÉLÉMENTS SUPPLÉMENTAIRES)

Ouvrir la porte et placer la vaisselle à l'intérieur du lave-vaisselle, (**attention à la vapeur CHAUDE !**). Appuyer sur le bouton « DÉPART/PAUSE » et fermer la porte dans un reprendre le programme là où il a été interrompu.

INTERRUPTIONS IMPRÉVUES

Si la porte est ouverte durant le cycle de lavage, ou s'il y a une panne de courant, le cycle s'interrompt. Appuyer sur le bouton « DÉPART/PAUSE » et fermer la porte dans un reprendre le programme là où il a été interrompu.

Au cours de l'exécution du programme, l'afficheur indique la progression (à l'aide d'une barre), de même que la phase du programme et le temps restant avec « : » clignotant :



En fonction du programme choisi, l'afficheur peut montrer des informations supplémentaires :

- CAPTEUR - le capteur règle le temps, la consommation d'énergie et d'eau selon le niveau de saleté de la vaisselle. Présent uniquement en cycle **SENSOR AUTO**.
- PRÉLAVAGE - d'autres éléments peuvent être ajoutés.
- LAVAGE - lavage principal.
- SECHAGE - phase de séchage du programme.

Après la fin du programme, un signal sonore retentit et l'écran affiche :



Des informations supplémentaires peuvent être visibles sur l'afficheur :

- VERSER LE SEL - remplissez le réservoir de sel.
- VERSER LE LIQ. RINÇAGE - remplissez de liquide de rinçage.
- DÉTARTREUR ET NETTOYER LAVE-VAISSELLE NOUS CONSEILLONS WPRO - tous les 50 cycles, il sera recommandé d'utiliser le détergent WPRO (selon les instructions sur le consommable).

Ouvrez la porte de l'appareil (attention à la vapeur brûlante !) et déchargez les paniers, en commençant par celui du bas. S'il est nécessaire d'ajouter du sel régénérant ou du liquide de rinçage, il est recommandé d'effectuer cette opération juste avant le prochain cycle.

Après 10 minutes, l'appareil s'éteint.

SYSTÈME ADOUCISSEUR D'EAU

L'adoucisseur d'eau réduit automatiquement la dureté de l'eau, en empêchant ainsi la formation de calcaire sur la résistance, et en contribuant également à une meilleure performance de nettoyage.







Ce système se régénère avec du sel, il est donc nécessaire de remplir le bac de sel lorsqu'il est vide.

La fréquence de régénération dépend du réglage du niveau de dureté de l'eau - la régénération a lieu une fois tous les 6 Cycles ECO avec un niveau de dureté de l'eau réglé à 3.

Le processus de régénération débute lors du rinçage final et se termine en phase de séchage avant la fin du cycle.

- Une régénération simple consomme : ~3,5 L d'eau ;
- Prend jusqu'à 5 minutes supplémentaires pour le cycle ;
- Consomme moins de 0,005 kWh d'énergie.

TABLEAU DES PROGRAMMES

PROGRAMME	Options disponibles *	Drying phase	ActiveDry	Durée du programme de lavage (h:min)**	Consommation d'eau (l/programme)	Consommation d'électricité (kWh/programme)
 ÉCO 50°	TABLETTES, DÉPART DIFFÉRÉ, POWER CLEAN	✓	✓	3:10	9,5	0,75
 SENSOR AUTO 50-60°	TABLETTE, DÉPART DIFFÉRÉ, MULTIZONE, POWER CLEAN, TURBO	✓	✓	1:25 - 3:00	7,0 - 14,0	0,90 - 1,40
 INTENSIF 65°	TABLETTE, DÉPART DIFFÉRÉ, MULTIZONE, POWER CLEAN, TURBO	✓	✓	2:50	16,0	1,60
 MIXTE 60°	TABLETTE, DÉPART DIFFÉRÉ, MULTIZONE	✓	✓	2:30	16,0	1,30
 LAVAGE & SECHAGE RAPID 50°	TABLETTE, DÉPART DIFFÉRÉ, MULTIZONE	✓	✓	1:25	11,5	1,10
 FRAGILE 45°	TABLETTE, DÉPART DIFFÉRÉ, MULTIZONE	✓	✓	1:40	11,5	1,20
CYCLES EXTRA - disponible en appuyant sur la touche 						
EXPRESS 30' 50°	TABLETTE, DÉPART DIFFÉRÉ, MULTIZONE	-	-	0:30	9,0	0,50
BONNE NUIT 50°	TABLETTE, DÉPART DIFFÉRÉ	✓	✓	3:30	15,0	1,15
HYGIÈNE 65°	DÉPART DIFFÉRÉ	✓	-	1:40	10,0	1,30
PRÉLAVAGE froid	DÉPART DIFFÉRÉ, MULTIZONE	-	-	0:12	4,5	0,01
AUTO-NETTOYAGE 65°	DÉPART DIFFÉRÉ	-	-	0:50	8,0	0,85

- ECO** - Le programme Eco est adapté pour nettoyer la vaisselle normalement sale, et pour cette utilisation, c'est le programme le plus efficace en termes d'énergie combinée et de consommation d'eau, et il est utilisé pour évaluer la conformité à la législation européenne en matière d'éco-conception.
 - SENSOR AUTO** - Pour la vaisselle normalement sale avec des résidus séchés. Détermine le degré de saleté de la vaisselle et règle le programme en fonction de celui-ci.
 - INTENSIF** - Programme conseillé pour la vaisselle très sale, surtout les poêles et les casseroles (ne pas utiliser pour la vaisselle délicate).
 - MIXTE** - Saleté mixte. Pour la vaisselle normalement sale avec des résidus de nourriture secs.
 - LAVAGE & SECHAGE RAPID** - Vaisselle sale. Cycle quotidien, assure un rendement de nettoyage optimal et des performances de séchage en moins de temps.
 - FRAGILE** - Programme pour la vaisselle délicate, plus sensible aux températures élevées, comme les verres et les tasses.
-  **CYCLE EXTRA**
- EXPRESS 30'** - Programme à utiliser pour la demi-charge de vaisselle légèrement sale sans résidus alimentaires séchés. N'a pas de phase de séchage.
 - BONNE NUIT** - Adéquat lorsque l'appareil fonctionne la nuit. Assure un nettoyage et des performances de séchage optimaux avec les plus faibles émissions de bruit.
 - HYGIENE** - Vaisselle sale ou très sale, avec lavage antibactérien supplémentaire. Peut être utilisé pour effectuer l'entretien du lave-vaisselle.
 - PRÉLAVAGE** - Utilisez ce programme pour rafraîchir la vaisselle qui sera lavée plus tard. N'utilisez pas de détergent avec ce programme.
 - AUTO-NETTOYAGE** - Programme à utiliser pour effectuer l'entretien du lave-vaisselle, à réaliser uniquement lorsque le lave-vaisselle est VIDE en utilisant des détergents spécifiques conçus pour l'entretien du lave-vaisselle.

Remarques :

Il convient de noter que le cycle *Express 30'* est destiné uniquement à la vaisselle légèrement sale.

Les données du programme *Éco* sont mesurées sous des conditions en laboratoire conformément à la norme européenne EN 60436:2020.

Note pour les laboratoires d'essai : pour toutes informations sur les conditions d'essai comparatif EN, s'adresser à : dw_test_support@whirlpool.com

Aucun prétraitement de la vaisselle n'est nécessaire avant l'un quelconque des programmes.

*) Les options ne peuvent pas toutes être utilisées en même temps.

**) Les valeurs indiquées pour des programmes différents du programme *Éco* sont fournis à titre indicatif uniquement. Le temps réel peut varier selon des facteurs comme la température et la pression de l'eau, la température de la pièce, la quantité de détergent, la quantité et le type de vaisselle, l'équilibre de la charge, les options supplémentaires sélectionnées, et la calibration du capteur. La calibration du capteur peut augmenter la durée du programme jusqu'à 20 minutes.

OPTIONS ET RÉGLAGES

Il est possible d'utiliser des options supplémentaires avec chaque programme. Les options disponibles pour chaque programme sont répertoriées dans le **Tableau des programmes** à la page précédente. Toutes les options actives sont indiquées à l'écran.

Pour régler une option, appuyez sur le bouton « OK ». Le message SÉLECTION DES OPTIONS s'affiche pendant quelques secondes. Puis utilisez le bouton „<” ou „>” pour naviguer à travers la liste d'options. Appuyez sur „OK” pour sélectionner l'option, dans le menu réglages, le témoin au-dessus du bouton „OK” est allumé.

Si l'option n'est pas disponible, elle sera encore visible dans sa position mais avec „☒”

TABLETTES (Tout en un)

Ce réglage vous permet d'optimiser le rendement du programme selon le type de détergent utilisé. Activez-le si vous utilisez des tablettes 3 en 1 (produit de rinçage + sel + détergent).

TABLETTES	NON	Pour régler la tablette, entrez dans le menu réglage en appuyant sur le bouton « OK », et naviguez avec les touches « < , > » jusqu'à ce que le mot TABLETTE apparaisse, puis appuyez sur le bouton « OK ».
TABLETTES	OUI	
TABLETTES	OUI	

DÉPART DIFFÉRÉ

Le début du cycle peut être retardé pendant un laps de temps sélectionné. Pour régler un départ différé, entrez dans le menu réglage en appuyant sur le bouton « OK » et naviguez avec « < », « > » jusqu'à ce que le message "DÉPART DIFFÉRÉ" s'affiche, puis appuyez sur le bouton « OK ». Chaque fois que vous appuyez sur la touche « < » ou « > » le départ différé augmente est retardé de :

- 0:30 si la sélection est inférieure à 4 heures,
- 1:00 si la sélection est inférieure à 12 heures,
- 2 heures si la sélection est supérieure à 12 heures.

DÉPART DIFFÉRÉ	NON	La valeur par défaut est ARRÊT.
<DÉP. DANS h>	NON	Si le départ différé est sélectionné,  le est allumé.
<DÉP. DANS h>	4:00	Une fois que le bouton « OK » est enfoncé, le départ différé est confirmé et la machine revient à l'écran de sélection de programme avec la valeur de départ différé visible.
<DÉP. DANS h>	4:00	



Appuyez sur le bouton « DÉPART/PAUSE »  pour démarrer le retard.

Pour supprimer le différé, appuyez sur le bouton « < » ou « > » jusqu'à ce que « NON » soit affiché.

MULTIZONE

S'il n'y a pas trop de vaisselle à laver, elle peut être chargée sur un seul panier. En utilisant cette option, vous pouvez sélectionner quel panier vous voulez laver.

Sélectionnez un programme compatible (voir « Tableau des programmes »), puis appuyez sur le bouton MULTIZONE  : le symbole du rack choisi apparaîtra à l'écran :

 Par défaut, la MULTIZONE n'est pas active et tous les icônes des paniers  sont allumés.

 Seul le panier inférieur est sélectionné

 Seul le panier supérieur est sélectionné

 Seul le compartiment à couvert est sélectionné

Chargez seulement le panier supérieur ou inférieur, et réduisez la quantité de détergent en conséquence.

Si le panier supérieur est enlevé, appliquez le détergent directement dans la cuve au lieu du distributeur de détergent.

POWER CLEAN

Grâce aux jets haute pression supplémentaires, cette option fournit un lavage plus intensif et puissant dans le panier inférieur, dans la zone spécifique.

POWER CLEAN	NON	La valeur par défaut est ARRÊT.
POWER CLEAN	OUI	Pour régler le Power Clean, entrez dans le menu réglages en appuyant sur le bouton "OK" et naviguez avec "< , >" jusqu'à l'affichage de "POWER CLEAN", puis appuyez sur le bouton « OK ».
POWER CLEAN	OUI	



TURBO

Cette option permet de réduire la durée des programmes principaux tout en conservant les niveaux de rendement du lavage et du séchage.

TURBO	NON	Pour régler le Turbo, entrez dans le menu réglages en appuyant sur le bouton "OK" et naviguez avec "< , >" jusqu'à l'affichage de "TURBO", puis appuyez sur le bouton « OK ».
TURBO	OUI	
TURBO	OUI	

À chaque pression du bouton ">" ou "<", l'option sera MARCHE ou ARRÊT. Confirmez en appuyant sur la touche « OK ».

VERR. CLAV.

VERROUILLAGE CLAV. ACT. PRESSER „OK” PENDANT 3 s		La fonction VERROUILLAGE désactive le panneau de commande à l'exception de la touche MARCHE/ARRÊT  ; Pour régler le Verrouillage, entrez dans le menu réglage en appuyant sur le bouton « OK » et naviguez avec « < , > » jusqu'à ce que le message « VERR. CLAV. » s'affiche, puis appuyez sur OK.
MAINTENIR PRESSÉ...		
VERROUILL. CLAV. DÉFACT.		

Une fois réglé, pour le désactiver, maintenez la pression sur le bouton « OK » pendant quelques secondes.

ECLAIRAGE INT.

Quand la fonction est active, les témoins sont automatiquement allumés/éteints dès que l'utilisateur ouvre/ferme la porte respectivement. Si la porte reste ouverte pendant plus de 10 minutes, les témoins s'éteignent (pour les rallumer, la porte doit être fermée et rouverte). Cette fonction est active par défaut, mais il est possible de la désactiver dans le « MENU RÉGLAGES ».

MENU RÉGLAGES

Pour changer les réglages de la machine, vous devez entrer dans le Menu Réglages.

Appuyez sur le bouton "OK" et naviguez avec "< , >" jusqu'à ce que le message RÉGLAGES s'affiche, puis appuyez sur le bouton « OK ». Pour sortir du menu réglages, appuyez sur n'importe quel bouton du programme ou appuyez sur le bouton "< , >" jusqu'à ce que le message SORTIE s'affiche, puis appuyez sur le bouton « OK ».

Langue

1. LANGUE	OK	Pour changer de langue, entrer dans le menu réglages en appuyant sur le bouton « OK » et naviguez avec "< , >" jusqu'à ce que le message "LANGUE" soit affiché, puis appuyez sur « OK ».
1. ENGLISH	< >	
1. FRANÇAIS		

Premier cycle de lavage

2. CYCLE DÉFAUT	OK	Vous pouvez choisir quel programme est sélectionné par défaut en allumant l'appareil : ECO ou le DERN. CHOISI.
2. <ECO>	< >	
2. <DERN. CHOISI>		Pour changer le premier cycle, entrez dans le menu réglages en appuyant sur « OK » et naviguez avec "< , >" jusqu'à ce que le message "CYCLE DÉFAUT" s'affiche, puis appuyez sur « OK ».

Sons

3. SONS	OK	Pour changer les sons, entrez dans le menu réglages en appuyant sur OK et naviguez avec "< , >" jusqu'à ce que le message "SONS" s'affiche, puis appuyez sur le bouton « OK ».
3. <FORT>	< >	
3. <DÉSACTIVÉ>		Choisissez l'option requise parmi les 2 disponibles : FORT; SILENCIEUX. Il peut également être DÉSACTIVÉ.

Dureté de l'eau

4. DUR. DE L'EAU	3	Pour changer le niveau de dureté de l'eau, entrez dans le menu réglages en appuyant sur « OK » et naviguez avec "< , >" jusqu'à ce que le message "DURETÉ DE L'EAU", puis appuyez sur « OK ».
4. DUR. DE L'EAU	4	

Pour régler le niveau correct, selon la dureté de l'eau, voir le tableau à page 30.

Luminosité de l'afficheur

5. LUMIN. ÉCRAN.	5	Pour changer le niveau de luminosité, entrez dans le menu réglage en appuyant sur le bouton « OK » et naviguez avec "< , >" jusqu'à affichage de l'inscription "LUMIN. ÉCRAN", puis appuyez sur le bouton « OK ».
5. LUMIN. ÉCRAN.	3	

Choisissez l'option requise parmi les cinq disponibles : 1, 2, 3, 4 et 5.

Éclairage int.

6. ÉCLAIRAGE INT.	OUI	Pour changer l'éclairage int, entrez dans le menu réglages en appuyant sur le bouton «OK» et naviguez avec «< , >» jusqu'à ce que le message «ÉCLAIRAGE INT.» apparaisse, puis appuyez sur le bouton «OK».
6. ÉCLAIRAGE INT.	NON	

ActiveDry

ActiveDry est un système de séchage à convection qui ouvre automatiquement la porte pendant/après la phase de séchage pour assurer une performance de séchage exceptionnelle chaque jour. La porte s'ouvre à la température qui est sûre pour les meubles de votre cuisine, donc la porte ne sera pas ouverte quand l'option TURBO sera activée.

À titre de protection supplémentaire contre la vapeur, une feuille de protection spécifiquement conçue est ajoutée avec le lave-vaisselle (en fonction du type de modèle - il peut être nécessaire de l'acheter). Pour voir comment monter la feuille de protection, consulter le (GUIDE D'INSTALLATION).

La fonctionnalité ActiveDry pourrait être désactivée par l'utilisateur comme suit:

7. ACTIVEDRY	OUI
7. ACTIVEDRY	NON

Pour changer l'éclairage int, entrez dans le menu réglages en appuyant sur le bouton «OK» et naviguez avec «< , >» jusqu'à ce que le message «ACTIVEDRY» apparaisse, puis appuyez sur le bouton «OK».

Niveau de liquide de rinçage

8. NIV. LIQ. RIN.	5	Pour changer le niveau de liquide de rinçage, entrez dans le menu réglages en appuyant sur le bouton "OK" et naviguez avec "< , >" jusqu'à ce que "NIV. LIQ. RIN." s'affiche, puis appuyez sur le bouton « OK ».
8. NIV. LIQ. RIN.	4	

Choisissez l'option requise parmi les cinq disponibles : 1, 2, 3, 4 et 5.

Si le niveau de liquide de rinçage est à 1, il n'y a pas de liquide de rinçage distribué. Le voyant LIQUIDE DE RINÇAGE BAS ne s'allumera pas s'il ne reste plus de liquide de rinçage.

Le réglage en usine est pour le niveau (5).

- Si vous observez des traces bleuâtres sur la vaisselle, placez sur un niveau plus bas (2 - 3).
- Si vous observez des gouttelettes d'eau ou des traces de calcaire sur la vaisselle, placez sur un niveau plus haut (4 - 5).

Mode Démo

9. DEMO	OUI	Pour voir le mode démo, entrez dans le menu réglage en appuyant sur le bouton « OK » et naviguez avec «< , >» jusqu'à ce que « DEMO » s'affiche, puis appuyez sur la touche « OK ».
9. DEMO	NON	

Rétablissement des préréglages

10. RÉGL. DÉFAUT.	OK	Pour réinitialiser les valeurs d'usine par défaut, entrez dans le menu réglages en appuyant sur OK et naviguez avec "< , >" jusqu'à ce que le message "RÉGL. DÉFAUT" s'affiche, puis appuyez sur « OK ».
10. OUI	< >	
10. NON		

Quitter

11. SORTIE	< >	Pour sortir du menu réglages, appuyez sur n'importe quel bouton du programme ou appuyez sur le bouton "< , >" jusqu'à ce que le message SORTIE s'affiche, puis appuyez sur le bouton « OK ».
------------	-----	--

NETTOYAGE ET ENTRETIEN

ATTENTION : Toujours débrancher l'appareil pour le nettoyer et effectuer de l'entretien. N'utilisez pas de liquides inflammables pour nettoyer la machine.

NETTOYER LE LAVE-VAISSELLE

Les marques sur les côtés de l'appareil peuvent être enlevées en utilisant un linge humide, de l'eau, et un peu de vinaigre.

Les surfaces externes de l'appareil et le panneau de contrôle peuvent être nettoyés en utilisant un linge non abrasif humide. N'utilisez pas de solvants ou de produits abrasifs.



PRÉVENIR LES MAUVAISES ODEURS

Gardez toujours la porte de l'appareil entrouverte pour éviter que la moisissure ne se forme et ne s'accumule à l'intérieur de l'appareil. Nettoyez régulièrement les joints autour de la porte et des distributeurs de détergent en utilisant une éponge humide. Ainsi, les résidus de nourriture ne s'accumuleront pas dans les joints (principale cause de la formation de mauvaises odeurs).

VÉRIFIER LE TUYAU D'ALIMENTATION D'EAU

Vérifiez régulièrement le tuyau d'arrivée pour déceler de la friabilité et des fissures. S'il est endommagé, remplacez-le avec un nouveau tuyau disponible auprès de notre Service Après-vente ou votre détaillant spécialisé. Selon le type de tuyau :

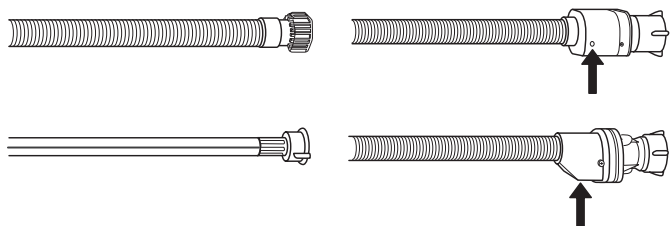

Si le tuyau d'arrivée a un revêtement transparent, vérifiez si la couleur est plus prononcée à certains endroits. Si c'est le cas, il pourrait y avoir une fuite et il doit être remplacé.

Pour les tuyaux d'arrêt d'eau : vérifiez la petite fenêtre d'inspection de la soupape de sécurité (voir la flèche). Si elle est rouge, la fonction d'arrêt d'eau a été déclenchée et le tuyau doit être remplacé avec un nouveau.

Pour dévisser ce tuyau, appuyez le bouton déclencheur tout en dévissant le tuyau.

NETTOYER LE TUYAU D'ARRIVÉE D'EAU

Si les tuyaux d'eau sont neufs ou s'ils n'ont pas été utilisés depuis longtemps, laissez l'eau couler pour vous assurer qu'il n'y a pas d'impureté ou de saleté avant de les brancher. Si vous n'effectuez pas cette opération, l'arrivée d'eau pourrait se boucher et endommager le lave-vaisselle.

NETTOYER L'ENSEMBLE FILTRE

Nettoyez régulièrement l'ensemble filtre pour éviter qu'il ne se bouche et pour permettre aux eaux usées de bien s'éliminer.

L'utilisation du lave-vaisselle avec des filtres obstrués ou des objets étrangers à l'intérieur du système de filtration ou des bras de pulvérisation peut provoquer un dysfonctionnement de l'unité provoquant une perte de performances, un fonctionnement bruyant ou une utilisation supérieure des ressources.

L'ensemble filtre comprend trois filtres qui séparent les résidus de nourriture de l'eau de lavage pour ensuite faire circuler l'eau.

N'utilisez pas le lave-vaisselle sans les filtres ou si un filtre est mal ajusté.

Au moins une fois par mois ou tous les 30 cycles, vérifiez l'assemblage du filtre et si nécessaire, nettoyez-le minutieusement sous l'eau courante, en utilisant une brosse non-métallique et en suivant les instructions ci-dessous :

1. Tournez le filtre cylindrique **A** dans le sens antihoraire et retirez-le (Fig. 1).
2. Enlevez le panier du filtre **B** en appliquant une légère pression sur les volets latéraux (Fig. 2).
3. Retirez la plaque du filtre en acier inoxydable **C** (Fig. 3).
4. Si vous trouvez des objets étrangers (comme du verre brisé, de la porcelaine, des os, des pépins de fruits, etc), enlevez-les minutieusement.
5. Inspecter la cavité et enlever les résidus de nourriture. **NE JAMAIS ENLEVER** la protection de la pompe du cycle de lavage (détails en couleur noir) (Fig 4).

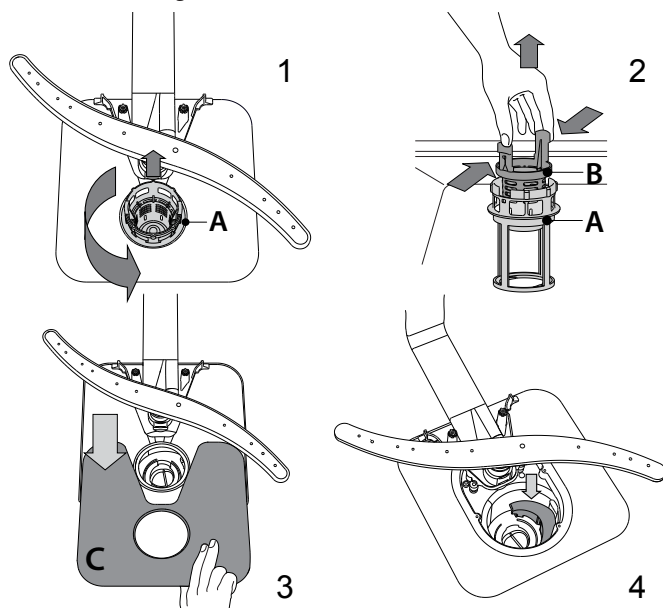

Après avoir nettoyé les filtres, assemblez de nouveau l'ensemble filtre et remettez-le en place correctement ; c'est très important pour que le lave-vaisselle garde son efficacité.

NETTOYER LES GICLEURS

À l'occasion, des résidus de nourriture s'incrustent dans les gicleurs et bloquent les trous utilisés pour asperger de l'eau. Il est donc conseillé de vérifier les gicleurs de temps en temps et de les nettoyer avec une petite brosse non métallique.

Pour enlever le bras d'aspersion supérieur, tournez l'anneau de verrouillage en plastique dans le sens antihoraire. Le bras d'aspersion supérieur doit être remplacé de façon que le côté avec le plus grand nombre de trous est placé vers le haut.

Le gicleur inférieur peut être enlevé en le tirant vers le haut.

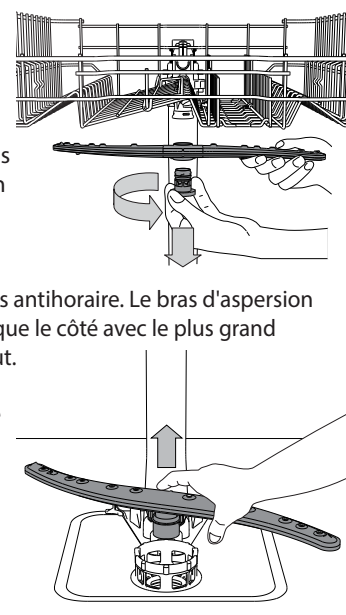

INSTALLATION

ATTENTION : Si l'appareil doit être déplacé à un moment ou un autre, gardez-le en position debout ; si c'est absolument nécessaire, il peut être incliné vers l'arrière.

BRANCHER L'ALIMENTATION D'EAU

Lors de l'installation, le branchement de l'alimentation d'eau doit être effectué par un technicien qualifié.

Les tuyaux d'arrivée et de sortie d'eau peuvent être placés vers la gauche ou la droite dans le but d'obtenir la meilleure installation. Assurez-vous que le lave-vaisselle ne plie pas ou n'écrase pas les tuyaux.

BRANCHER LE TUYAU D'ARRIVÉE D'EAU

- Faire couler l'eau jusqu'à ce qu'elle soit parfaitement claire.
- Vissez le tuyau d'alimentation en place et ouvrez le robinet.

Si le tuyau d'alimentation n'est pas assez long, contactez un magasin spécialisé ou un technicien agréé.

La pression d'eau doit être entre les valeurs indiquées dans le tableau des données techniques - sinon le lave-vaisselle ne fonctionnera pas bien.

Assurez-vous que le tuyau n'est pas plié ou écrasé.

CARACTÉRISTIQUES POUR LE BRANCHEMENT DU TUYAU D'ALIMENTATION D'EAU :

ALIMENTATION D'EAU	chaud ou froid (max. 60°C)
ARRIVÉE D'EAU	3/4"
PUISSANCE DE LA PRESSION D'EAU	0,05 ÷ 1 MPa (0,5 ÷ 10 bars) 7,25 – 145 psi

BRANCHER LE TUYAU DE SORTIE D'EAU

Branchez le tuyau de sortie à un conduit de drainage qui a un diamètre d'au moins 2 cm **A**.

La connexion du tuyau de sortie doit se trouver à une hauteur variant entre 40 et 80 cm du plancher ou de la surface sur laquelle le lave-vaisselle est installé.

Avant de brancher le tuyau de sortie à l'évier, assurez-vous d'enlever le bouchon de plastique **B**.

DISPOSITIF ANTI-REFOULEMENT

Dispositif anti-refoulement. Pour éviter les inondations, le lave-vaisselle : - est muni d'un système spécial qui bloque l'alimentation d'eau en cas de problème ou de fuites à l'intérieur de l'appareil.

Certain modèles sont aussi munis du dispositif de sécurité supplémentaire **New Aqua Stop**, qui garantit une protection anti-refoulement en cas de bris du tuyau d'alimentation.

Le tuyau d'arrivée d'eau ne doit jamais être coupé, il comprend des pièces électrique sous tension.

BRANCHEMENT ÉLECTRIQUE

⚡ ATTENTION : Le tuyau d'arrivée d'eau ne doit jamais être coupé, il comprend des pièces électrique sous tension.

Avant de brancher la fiche dans la prise de courante, assurez-vous que :

- La prise est **mise à la terre** \perp et est conforme aux règlements en vigueur ;
- La prise peut résister à la charge maximum de l'appareil qui est indiquée sur la plaque signalétique située à l'intérieur de la porte (voir *DESCRIPTION DU PRODUIT*).
- La tension de l'alimentation électrique se trouve entre les valeurs indiquées sur la plaque signalétique située à l'intérieur de la porte.
- La prise est compatible avec la fiche de l'appareil.

Si ce n'est pas le cas, demandez à un technicien qualifié de remplacer la fiche (voir le *SERVICE APRÈS-VENTE*). N'utilisez ni rallonge, ni multiprise. Une fois que l'appareil est installé, le câble d'alimentation électrique et la prise de courant doivent être facilement accessibles. Le câble ne doit pas être plié ou écrasé.

Si le câble d'alimentation électrique est endommagé, demandé au fabricant ou un Centre d'assistance technique de le remplacer pour éviter de possibles dangers.

L'entreprise décline toute responsabilité en cas d'incident si ces règles ne sont pas observées.

POSITIONNEMENT ET NIVELAGE

1. Placez le lave-vaisselle sur un plancher solide et au niveau. Si le plancher est inégale, les supports avant de l'appareil peuvent être ajustés pour atteindre la bonne position horizontale. Si l'appareil est bien nivelé, il sera plus stable et moins enclin à ce déplacer ou vibrer et faire du bruit lors du fonctionnement.
2. Avant d'encastrer le lave-vaisselle, collez la pellicule adhésive transparente sous la tablette de bois afin de la protéger de la condensation qui pourrait se former.
3. Placez le lave-vaisselle de façon à ce que les panneaux latéraux ou le panneau arrière soient en contact avec les meubles ou le mur adjacent. Cet appareil peut aussi être encastré sous un comptoir.
4. Pour ajuster la hauteur du support arrière, tournez la douille hexagonale rouge située sur la partie centrale inférieure à l'avant du lave-vaisselle en utilisant une clé hexagonale avec une ouverture de 8 mm. Tournez la clé dans le sens horaire pour le soulever et dans le sens antihoraire pour l'abaisser.

DIMENSIONS ET CAPACITÉ :

LARGEUR	600 mm
HAUTEUR	850 mm
PROFONDEUR	590 mm
CAPACITÉ	14 réglages en place standards

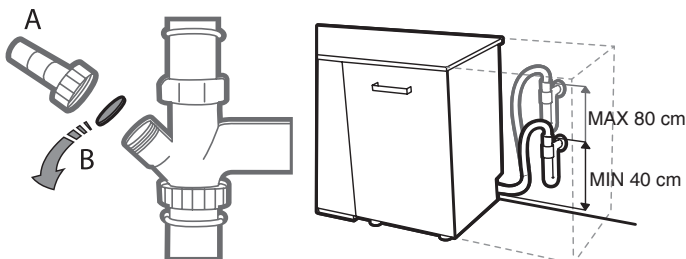

DÉPANNAGE

Si votre lave-vaisselle ne fonctionne pas correctement, vérifiez si le problème peut être résolu en suivant la liste ci-après. Pour d'autres erreurs ou problèmes, contactez le Service après-vente agréé dont les coordonnées peuvent être trouvées dans le livret de garantie. Le fabricant assure la disponibilité des pièces détachées pendant au moins 10 ans après la date de production de cet appareil.

PROBLÈMES	CAUSES POSSIBLES	SOLUTIONS
L'afficheur indique : VÉRIFIER LE SEL! ou VERSER LE SEL	Le réservoir à sel est vide.	Remplissez le récipient de sel régénérant (voir page 30). Réglez la dureté de l'eau (voir page 30).
L'afficheur indique : VÉRIFIER LE LIQ. RINÇAGE! ou VERSER LE LIQ. RINÇAGE	Le distributeur de liquide de rinçage est vide.	Ajoutez du liquide de rinçage (voir page 30).
... ne fonctionne pas/ne démarre pas.	L'appareil doit être mis sous tension.	En l'absence de courant, contrôlez le fusible du domicile.
	La porte de l'appareil ne se ferme pas.	Vérifiez si la porte de l'appareil est bien fermée.
	L'option « Départ différé » est activée.	Vérifiez si l'option « Départ différé » a été sélectionnée. Si tel est le cas, l'appareil se mettra en marche après écoulement du temps programmé. Si nécessaire, réinitialisez le cycle en cours en éteignant le lave-vaisselle, puis en le rallumant, sélectionnez un nouveau cycle, appuyez sur DÉPART/PAUSE et fermez la porte.
L'afficheur indique : F6  symbole sur les témoins de l'afficheur	La pression d'eau est insuffisante. Le tuyau d'arrivée d'eau est plié ou les filtres d'alimentation sont bouchés.	Le robinet d'eau doit être ouvert à fond pendant l'alimentation en eau (débit minimal : 0,5 litre par minute). Le tuyau d'arrivée d'eau ne doit pas être plié et le filtre d'alimentation situé dans le raccordement au robinet d'eau ne doit pas être encrassé ou bouché.
L'afficheur indique : F3	Les filtres sont encrassés.	Nettoyez les filtres.
	Le tuyau de vidange est plié.	Le tuyau de vidange ne doit pas être plié.
	Le raccordement du siphon est fermé.	En cas de raccordement à un siphon sous évier, retirez le disque obturateur situé dans ce siphon.
L'afficheur indique : F2	Les filtres ou les bras d'aspersion sont encrassés.	Nettoyez les filtres et les bras d'aspersion.
	La quantité d'eau présente dans le circuit de l'appareil est insuffisante.	Les pièces creuses (bols et tasses, par exemple) doivent être tournées vers le bas dans le panier.
	Le tuyau de vidange n'est pas installé correctement.	Le tuyau de vidange doit être posé et monté correctement (pour les appareils rehaussés, veillez à laisser un espace d'au moins 200 à - 400 mm à partir du bord inférieur de l'appareil) - voir les instructions d'installation.
	Beaucoup de mousse à l'intérieur.	Répétez le lavage sans détergent ou attendez que toute la mousse ait disparu.
	La pression d'eau est insuffisante.	Le robinet d'eau doit être ouvert à fond pendant l'alimentation en eau (débit minimal : 0,5 litre par minute).
	Le tuyau d'arrivée d'eau est plié ou les filtres d'alimentation sont bouchés.	Le tuyau d'arrivée d'eau ne doit pas être plié et le filtre d'alimentation situé dans le raccordement au robinet d'eau ne doit pas être encrassé ou bouché.
L'afficheur indique : APPUYER SUR DÉPART ET FERMER LA PORTE	La porte n'a pas été fermée dans un délai de 4 secondes après sélection de la touche.	Appuyez de nouveau sur la touche et fermez la porte de l'appareil dans un délai de 4 secondes.
L'afficheur indique : OUVRIR ET FERMER LA PORTE	La porte n'a pas été ouverte entre les cycles.	Déchargez l'appareil (au besoin), puis ouvrez et fermez la porte.
L'afficheur indique : Fx	L'appareil a un défaut technique.	Appelez le service client de l'usine (en indiquant le message d'erreur affiché). Fermez la valve d'eau.

PROBLÈMES	CAUSES POSSIBLES	SOLUTIONS
La porte ne se verrouille pas.	Les paniers ne sont pas assez remplis.	Assurez-vous que les paniers sont bien remplis.
	La porte n'est pas verrouillée.	Poussez vigoureusement la porte pour entendre le « <i>claquement</i> ».
Le lave-vaisselle fait beaucoup de bruit.	La vaisselle s'entrechoque.	Remplacez la vaisselle correctement (voir <i>Chargement des paniers</i>).
	Il y a une trop grande quantité de mousse.	Le détergent a été mal mesuré ou il n'est pas adéquat pour les lave-vaisselles (voir <i>Remplir le Distributeur de Détergent</i>), réinitialisez le cycle en cours en éteignant le lave-vaisselle, puis en le rallumant, sélectionnez un nouveau programme, appuyez sur DÉPART/PAUSE et fermez la porte. Merci de ne pas ajouter de détergent.
La vaisselle n'est pas sèche.	Le programme sélectionné ne comprend pas de phase de séchage.	Vérifiez sur le tableau de programme si le programme sélectionné comprend une phase de séchage.
	Il ne reste plus de liquide de rinçage ou les résultats ne se pas satisfaisants.	Ajouter le liquide de rinçage ou ajuster les niveaux de dosage supérieurs (voir <i>Remplir le distributeur de liquide de rinçage</i>).
	La vaisselle est antiadhésive ou en plastique.	La présence de gouttelettes d'eau est normale (voir <i>Astuces</i>).
La vaisselle n'est pas propre.	La vaisselle n'est pas bien placée.	Remplacez la vaisselle correctement (voir <i>Chargement des paniers</i>).
	Les gicleurs ne bougent pas librement, ils sont gênés par la vaisselle.	Remplacez la vaisselle correctement (voir <i>Chargement des paniers</i>).
	Le cycle de lavage est trop délicat et/ou l'efficacité du détergent est faible.	Sélectionnez un cycle de lavage approprié (voir <i>Tableau des Programmes</i>).
	Il y a une trop grande quantité de mousse (voir <i>SERVICES APRÈS-VENTE</i>).	Le détergent a été mal mesuré ou il n'est pas adéquat pour les lave-vaisselles (voir <i>Remplir le Distributeur de Détergent</i>), réinitialisez le cycle en cours en éteignant le lave-vaisselle, puis en le rallumant, sélectionnez un nouveau programme, appuyez sur DÉPART/PAUSE et fermez la porte. Merci de ne pas ajouter de détergent.
	Le bouchon du compartiment de liquide de rinçage n'est pas bien fermé.	Assurez-vous que le bouchon du distributeur de liquide de rinçage est fermé.
	Le filtre est sale ou bouché.	Nettoyez l'ensemble de filtre (voir <i>Nettoyage et Entretien</i>).
	Il n'y a pas de sel.	Remplir le réservoir de sel (voir <i>Remplir le réservoir de sel</i>).
Des traces de calcination ou une pellicule blanchâtre sont présentes sur la vaisselle et les verres.	Le niveau de sel est trop bas.	Remplir le réservoir de sel (voir <i>Remplir le réservoir de sel</i>).
	Le réglage de la dureté de l'eau n'est pas bon.	Augmentez les valeurs (voir <i>Tableau de dureté de l'eau</i>).
	Le bouchon du réservoir de sel n'est pas bien fermé.	Assurez-vous d'avoir bien fermé le réservoir de sel.
	Le liquide de rinçage est tout utilisé ou le dosage n'est pas adéquat.	Ajoutez du liquide de rinçage ou augmentez le niveau de dosage.
La vaisselles et les verres ont une trace ou une teinte bleuâtre.	Le dosage du liquide de rinçage est trop élevé.	Diminuez le taux de dosage.

Vous trouverez la documentation en matière de politique et de norme et les informations supplémentaires sur le produit :



- En visitant notre site Internet docs.bauknecht.eu
- En utilisant le code QR.
- Vous pouvez également **contacter notre Service après-vente** (voir numéro de téléphone dans le livret de garantie). Lorsque vous contactez notre Service après-vente, veuillez indiquer les codes figurant sur la plaque signalétique de l'appareil.

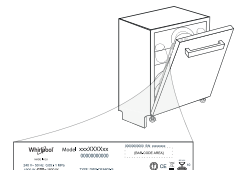

Les informations relatives au modèle peuvent être trouvées en utilisant le QR-Code figurant sur l'étiquette énergétique. L'étiquette comprend également l'identifiant du modèle qui peut être utilisé pour consulter le portail du registre sur le site <https://eprel.ec.europa.eu> (disponible en determinados modelos solamente).



GRAZIE PER AVER ACQUISTATO UN PRODOTTO BAUKNECHT.
Per ricevere un'assistenza più completa, registrare il prodotto su:
www.bauknecht.eu/register

Prima di utilizzare l'apparecchio, leggere attentamente le Istruzioni per la sicurezza.
Il pannello comandi di questa lavastoviglie si attiva premendo il tasto di accensione/spegnimento.
Per risparmiare energia il pannello comandi si disattiva automaticamente dopo 10 minuti se non è stato avviato nessun ciclo.

DESCRIZIONE PRODOTTO

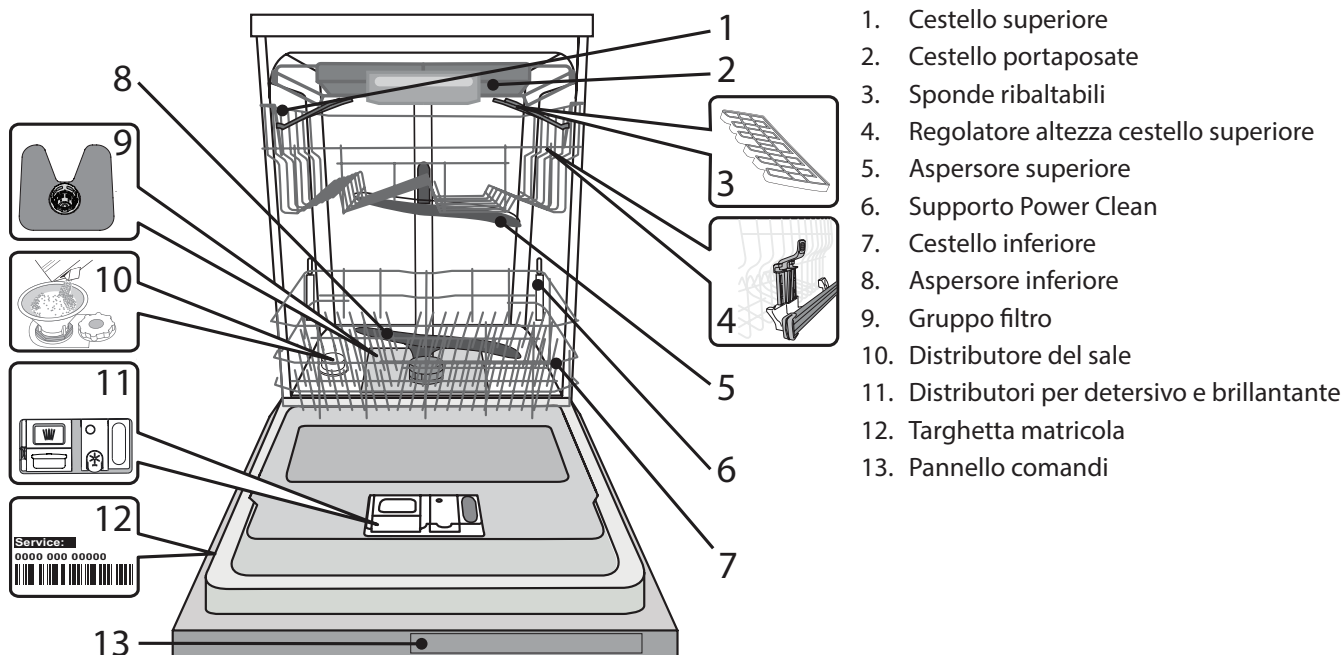

1. Cestello superiore
2. Cestello portaposate
3. Sponde ribaltabili
4. Regolatore altezza cestello superiore
5. Aspersore superiore
6. Supporto Power Clean
7. Cestello inferiore
8. Aspersore inferiore
9. Gruppo filtro
10. Distributore del sale
11. Distributori per detersivo e brillantante
12. Targhetta matricola
13. Pannello comandi

PANNELLO COMANDI

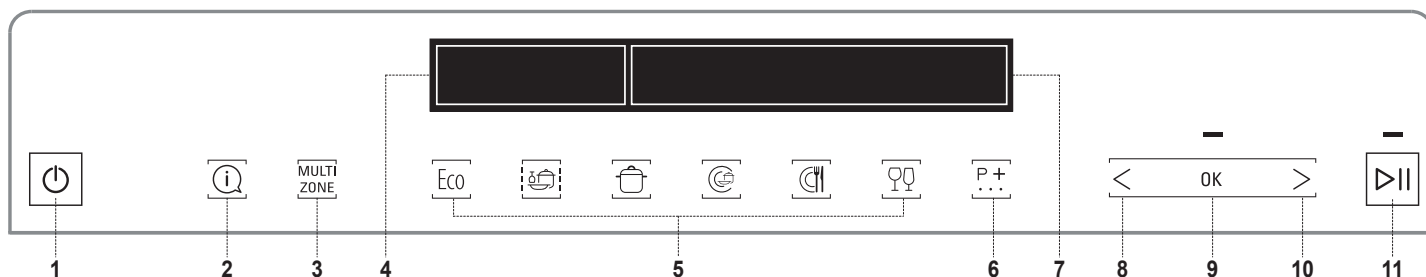

1. Tasto di accensione/spegnimento
2. INFO: tasto che fornisce informazioni sul ciclo selezionato
3. Tasto MULTIZONE
4. DISPLAY - Area degli indicatori
5. CICLI: sei tasti per l'accesso diretto ai cicli più usati
6. CICLI ULTERIORI: tasti per l'accesso ad altri cicli
7. DISPLAY - Area delle informazioni
8. INDIETRO: torna alle opzioni/impostazioni precedenti
9. OK. Tasto per la selezione o la modifica di opzioni e impostazioni
10. AVANTI: passa alle opzioni/impostazioni successive
11. Tasto AVVIO/PAUSA

DISPLAY - Indicatori

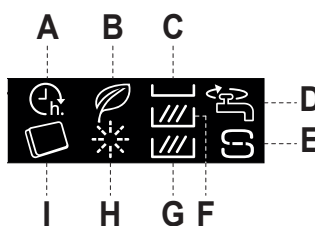

- A. AVVIO RITARDATO
- B. CICLO ECO / STANDBY
- C. MULTIZONE - Cestello per le posate
- D. RUBINETTO ACQUA CHIUSO
- E. AGGIUNGERE SALE
- F. MULTIZONE - Cestello superiore
- G. MULTIZONE - Cestello inferiore
- H. AGGIUNGERE BRILLANTANTE
- I. TABLET

PRIMA ACCENSIONE

Dopo avere collegato l'apparecchio per la prima volta alla rete elettrica, sul display compaiono le opzioni per la configurazione iniziale dell'apparecchio.

1. Selezione della lingua

LINGUA: ITALIANO?
< > = CAMBIA OK = SÌ

Per selezionare la lingua di propria scelta, premere il tasto "<" o ">".

ITALIANO
SELEZIONATO

Confermare premendo il tasto "OK".

Dopo avere confermato la lingua, viene presentato il menu per la configurazione iniziale dell'apparecchio.

2. Impostazione della durezza dell'acqua

DUREZZA ACQUA
1=MIN, 5=MAX

Per impostazione predefinita, la durezza dell'acqua è impostata sul livello 3. Per cambiare il grado di durezza dell'acqua, premere ripetutamente il tasto "<" o ">".

DUREZ. ACQUA = 3
< > = CAMBIA OK = SÌ

Per confermare la selezione, premere il tasto "OK". Impostare il livello in base alla tabella riportata di seguito.

Per ottimizzare l'azione di addolcimento dell'acqua, è essenziale che l'impostazione relativa alla durezza dell'acqua tenga conto del grado di durezza effettiva dell'acqua domestica. È possibile ottenere il valore di durezza dell'acqua domestica rivolgendosi al proprio fornitore.

Tabella di durezza dell'acqua

Livello		°dH Gradi tedeschi	°fH Gradi francesi	°Clark Gradi inglesi
1	Dolce	0 - 6	0 - 10	0 - 7
2	Moderatamente dolce	7 - 11	11 - 20	8 - 14
3	Medio	12 - 16	21 - 29	15 - 20
4	Dura	17 - 34	30 - 60	21 - 42
5	Molto dura	35 - 50	61 - 90	43 - 62

3. Riempimento del serbatoio del sale

RIEMPIMENTO DELL'ACQUA

Dopo aver impostato la durezza dell'acqua, riempire il serbatoio con acqua e sale rigenerante speciale.

INSERIRE 1,5 LITRI
OK = FATTO

Togliere il cestello inferiore e svitare il tappo del serbatoio (ruotare in senso antiorario).

DI ACQUA NEL
OK = FATTO

All'inizio è necessario riempire il serbatoio con acqua (~1,5 litri).

CONTENITORE
OK = FATTO

Procedere quindi al passaggio successivo premendo il tasto "OK".

INSERIRE IL SALE

AGGIUNGERE 1 KG DI SALE
OK = FATTO

NEL DISPENSER DEL SALE
OK = FATTO

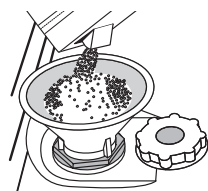

Sistemare opportunamente l'imbuto (vedere figura) e riempire il serbatoio del sale fino all'orlo (circa 1 kg); non è infrequente che una parte dell'acqua fuoriesca.

Togliere l'imbuto ed eliminare qualsiasi residuo di sale dall'area circostante l'apertura.

Accertarsi che il tappo sia adeguatamente serrato per evitare l'ingresso di detersivo all'interno della vaschetta durante il programma di lavaggio (ciò potrebbe causare il danneggiamento del dispositivo addolcente senza possibilità di riparazione).

Al termine, procedere al passaggio successivo premendo il tasto "OK".

Utilizzare soltanto sale di tipo specifico per lavastoviglie.

Ogni volta che occorre aggiungere sale, la procedura deve essere necessariamente eseguita prima dell'inizio del ciclo di lavaggio per evitare rischi di corrosione.

Le fuoriuscite di soluzione salina o di grani di sale possono causare corrosione e danneggiare irrimediabilmente i componenti in acciaio inox.

Eventuali danni risultanti non saranno coperti da garanzia. La mancanza di sale nel serbatoio potrebbe danneggiare l'addolcitore d'acqua e la resistenza per effetto dell'accumulo di calcare. L'uso del sale è consigliato con qualsiasi tipo di detersivo per lavastoviglie.

4. Regolazione della luminosità

LUMINOSITA' SCHERMO
1=MIN, 5=MAX

Il livello di luminosità predefinito è il livello 5. Per cambiare il livello di luminosità, premere ripetutamente il tasto "<" o ">".

LUMINOSITA' = 5
< > = CAMBIA OK = SÌ

Per confermare la selezione, premere il tasto "OK".

5. Scelta del tipo di detersivo

TIPO DI DETERSIVO

In questa fase, è molto importante scegliere il tipo di detersivo (pastiglie/comprese o gel/polvere).

UTILIZZI UN TIPO
< > = NO OK = SÌ

Se si preferisce utilizzare pastiglie di detersivo ad azione combinata, premere "OK" e passare al punto

DI DETERGENTE
< > = NO OK = SÌ

"TUTTO IN UNO"?
< > = NO OK = SÌ

7. Controllo valvola acqua sulla pagina seguente.

Sul display si accenderà il simbolo . Se si preferisce utilizzare detersivi in gel o in polvere, premere "<" o ">" e passare al punto **6. Inserimento brillantante**.

6. Inserimento brillantante*

*Se al passo precedente è stato scelto il detersivo in pastiglie, l'apparecchio ignorerà questa fase.

BRILLANTANTE

INSERIRE IL BRILLANTANTE
OK = FATTO

NEL DISPENSER
OK = FATTO

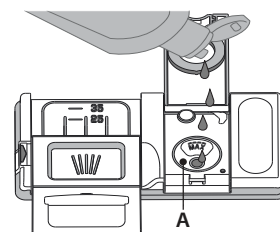
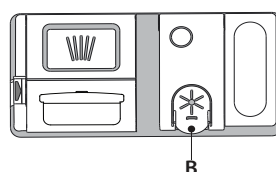

1. Aprire il distributore **B** premendo e sollevando la linguetta sul coperchio
2. Versare con attenzione il brillantante fino al segno **A** che indica il livello di riferimento massimo (110 ml), facendo attenzione a evitarne la fuoriuscita. Nel caso in cui ciò si verifici, asciugare immediatamente il liquido fuoriuscito mediante un panno asciutto.
3. Abbassare il coperchio fino ad avvertire lo scatto che ne segnala la chiusura.
4. Confermare premendo il tasto "OK".

Non versare MAI il brillantante direttamente all'interno della vaschetta.

Regolazione del livello di brillantante

(non necessario per il detersivo in pastiglie)

La dose di brillantante può essere adattata al prodotto utilizzato. Quanto minore è la regolazione, tanto minore è la quantità di brillantante utilizzata. L'impostazione di fabbrica è il livello (5). Per modificarla, seguire le istruzioni della sezione "MENU IMPOSTAZIONI".

7. Controllo valvola acqua

APERTURA RUBINETTO

APRIRE IL
OK = FATTO

RUBINETTO DELL'ACQUA
OK = FATTO

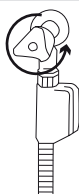

Controllare che la valvola dell'acqua sia aperta. Se è chiusa, aprirla e confermare l'operazione premendo il tasto "OK".

8. Primo ciclo di lavaggio

PRIMO CICLO

RICORDARSI DI AVVIARE
OK= ESCI

IL CICLO INTENSIVO
OK= ESCI

CON I CESTI VUOTI
OK= ESCI

PER COMPLETARE
OK= ESCI

L'IMPOSTAZIONE INIZIALE
OK= ESCI

Prima dell'uso, si raccomanda di eseguire un ciclo Intensivo per calibrare l'apparecchio.

Introdurre il detersivo nel comparto **D** (vedere sotto), quindi premere il tasto "OK".

Sarà selezionato automaticamente il ciclo intensivo. Premere il tasto "AVVIO/PAUSA"  e chiudere la porta dell'apparecchio.

Il primo ciclo di lavaggio può durare fino a 20 minuti in più come conseguenza del processo di calibrazione automatica.

Al termine di questo processo, l'apparecchio è pronto per l'uso.

AGGIUNTA DEL DETERSIVO

L'uso di un detersivo non specifico per lavastoviglie potrebbe causare malfunzionamenti o danni all'apparecchio.

Per ottenere i migliori risultati nel lavaggio come nell'asciugatura dei piatti, è necessario l'utilizzo combinato di detersivo, brillantante e sale. Si raccomanda l'utilizzo di detersivi privi di fosfati o di cloro, poiché tali sostanze sono dannose per l'ambiente.

Un buon lavaggio dipende anche dalla corretta dose di detersivo da utilizzare.

Una dose eccessiva non comporta un lavaggio più efficace ma aumenta il livello di inquinamento presente nell'ambiente. È possibile regolare la dose corretta in base alla qualità di sporcizia da eliminare. Per stoviglie mediamente sporche, utilizzare una dose di circa 35g (detersivo in polvere) o 35ml (detersivo liquido) e aggiungere un cucchiaino di detersivo direttamente nella vaschetta. Se si utilizzano le pastiglie, una di esse corrisponde alla dose sufficiente.

Se le stoviglie sono soltanto leggermente sporche oppure sono state risciacquate prima di essere poste nella lavastoviglie, ridurre in proporzione la dose di detersivo da utilizzare (dose minima: 25 g/ml), es. tralasciare l'aggiunta di detersivo in polvere/liquido direttamente nella vaschetta.

Per aprire la vaschetta del detersivo premere il tasto **C**. Versare il detersivo solo nella vaschetta **D** asciutta. Mettere la dose di detersivo per il prelavaggio direttamente all'interno del distributore.

1. Per il dosaggio corretto del detersivo fare riferimento ai dati sopra riportati. La vaschetta **D** contiene indicatori di livello per facilitare il dosaggio del detersivo.

2. Eliminare eventuali residui di detersivo dai bordi della vaschetta e chiudere il coperchio fino ad avvertire lo scatto caratteristico.
3. Chiudere il coperchio della vaschetta sollevandolo fino a portare il dispositivo di chiusura in sede.

Il distributore del detersivo si apre automaticamente quando previsto dal programma in uso.

Se si utilizzano detersivi ad azione combinata si raccomanda di aggiungere ugualmente il sale, specialmente in presenza di acqua dura o molto dura (seguire le istruzioni riportate sulla confezione).

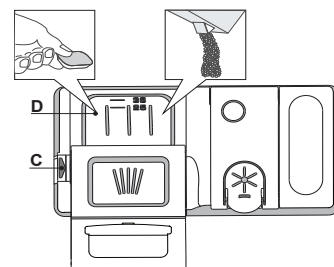

AVVISI E CONSIGLI

CONSIGLI

Prima di caricare i cestelli, eliminare tutti i residui di cibo dalle stoviglie e vuotare i bicchieri. Non occorre il risciacquo sotto acqua corrente prima del caricamento.

Sistemare le stoviglie in modo che rimangano in sede e non si possano ribaltare; e sistemare le vaschette con le aperture rivolte verso il basso e le parti concave/complesse disposte obliquamente, per consentire all'acqua di lavaggio di raggiungere ogni superficie e scorrervi liberamente.

Avvertenza: coperchi, maniglie, vassoi e padelle non devono ostacolare la rotazione degli aspersori.

Riporre tutti gli oggetti di piccole dimensioni nel cestello portaposate. Quando molto sporche, riporre piatti e pentole nel cestello inferiore poiché nel relativo settore gli aspersori svolgono un'azione più intensa e consentono migliori prestazioni nel lavaggio.

Una volta completata la procedura di carico, accertarsi che gli aspersori possano ruotare liberamente.

STOVIGLIE DI TIPO NON ADATTO

- Stoviglie e posate in legno.
- Bicchieri decorati, stoviglie artigianali e piatti antichi. Le decorazioni non sono sufficientemente resistenti.
- Componenti in materiali sintetici che non resistono alle temperature elevate.
- Stoviglie in rame e stagno.
- Stoviglie sporche di cenere, cera, grasso lubrificante o inchiostro.

Durante la fase di lavaggio i colori delle decorazioni di bicchieri e pezzi in alluminio/argento possono sbiadire. Alcuni tipi di bicchieri (es. i bicchieri in cristallo) possono divenire opachi anche soltanto dopo un certo numero di lavaggi.

DANNEGGIAMENTO DI BICCHIERI E STOVIGLIE

- Utilizzare soltanto bicchieri e porcellane garantite dal produttore per il lavaggio in lavastoviglie.
- Utilizzare un detersivo delicato e adatto al tipo di stoviglie.
- Togliere i bicchieri e gli altri elementi dalla lavastoviglie non appena sia terminato il ciclo di lavaggio.

CONSIGLI PER IL RISPARMIO ENERGETICO

- Se la lavastoviglie viene usata secondo le istruzioni del produttore, **il lavaggio delle stoviglie a macchina comporta normalmente un MINORE CONSUMO DI ENERGIA e acqua rispetto al lavaggio a mano.**
- Per ottimizzare l'efficienza della lavastoviglie si raccomanda di **avviare il ciclo di lavaggio con l'apparecchio a pieno carico.** Caricando la lavastoviglie fino alla capacità indicata dal produttore si contribuirà a ridurre i consumi d'acqua e di energia. Per informazioni sul caricamento corretto delle stoviglie, leggere la sezione CARICAMENTO DEI CESTELLI. In caso di carico parziale, si raccomanda di usare le apposite opzioni di lavaggio, se disponibili (Mezzo carico/ Zone Wash/ Multizona), caricando solo i cestelli selezionati. Un caricamento non corretto o eccessivo della lavastoviglie può aumentare il consumo di risorse (acqua, energia e tempo, oltre a una maggiore rumorosità) e ridurre le prestazioni di lavaggio e asciugatura.
- Il pre-risciacquo delle stoviglie comporta un maggiore consumo di acqua ed energia e non è consigliato.

IGIENIZZANTE

Per evitare la formazione di cattivi odori e sedimenti all'interno della lavastoviglie, **si raccomanda di avviare un programma ad alta temperatura almeno una volta al mese.** Per eseguire la pulizia dell'apparecchio utilizzare un cucchiaino di detersivo e avviare il ciclo in assenza di carico.

CARICAMENTO DEI CESTELLI

CESTELLO PORTAPOSATE

Il terzo cestello è progettato per alloggiare le posate durante il lavaggio.

Disporre le posate come illustrato nella figura.

La possibilità di sistemare le posate a parte ne rende più semplice la raccolta dopo il lavaggio e migliora le prestazioni sia nella fase di lavaggio che in quella di asciugatura.

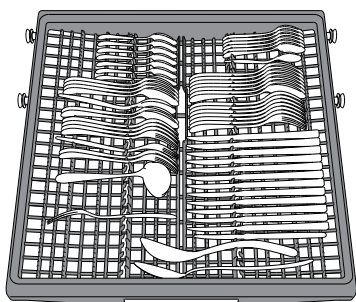

Il cestello portaposate è munito di due carrelli scorrevoli per ottimizzare anche lo spazio del cestello inferiore e consentire il caricamento nel cestello superiore di oggetti di una certa altezza.

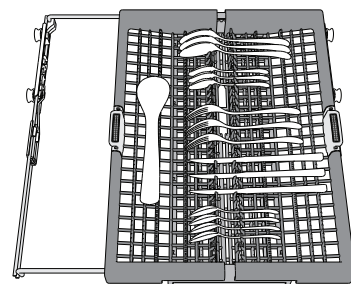

Coltelli e altri utensili con bordi affilati devono essere sistemati con le lame rivolte verso il basso.

La geometria del cestello prevede anche la possibilità di alloggiare oggetti di piccole dimensioni, come nel caso delle tazzine da caffè per le quali è adibita la zona centrale.

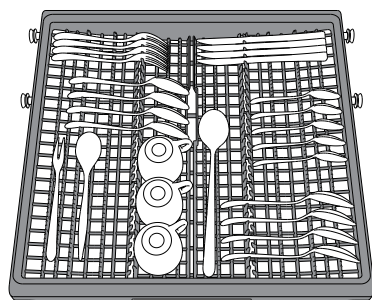

CESTELLO SUPERIORE

Riporvi i piatti poco resistenti e le stoviglie delicate: vetri, tazze, piattini, insalatiere dai bordi bassi. Il cestello superiore è munito di sponde ribaltabili da utilizzare in posizione verticale per la sistemazione di piattini per tea/dessert oppure in posizione abbassata per consentire il carico di scodelle e recipienti per alimenti.

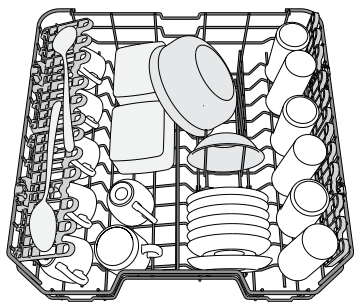

(esempio di carico del cestello superiore)

SPONDE RIBALTABILI CON POSIZIONE REGOLABILE

Le sponde ribaltabili laterali possono essere estese o ripiegate per ottimizzare la disposizione delle stoviglie nel cestello.

Si possono disporre i bicchieri da vino nelle sponde ribaltabili in modo assolutamente sicuro, inserendone lo stelo negli appositi spazi.

In base al modello:

- per estendere le sponde occorre farle scorrere verso l'alto e ruotarle oppure sganciarle dai fermi e abbassarle.
- per ripiegare le sponde occorre ruotarle e farle scorrere verso il basso oppure sollevarle e agganciarle ai

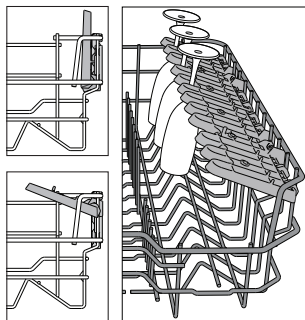

REGOLAZIONE IN ALTEZZA DEL CESTELLO SUPERIORE

È possibile regolare del cestello superiore nel senso dell'altezza: la posizione rialzata consente di sfruttare al massimo il cestello inferiore per riporvi le stoviglie di dimensioni ingombranti, mentre la posizione ribassata consente di utilizzare le sponde ribaltabili creando lo spazio che esse richiedono e di evitare urti con gli oggetti caricati nel cestello inferiore.

Il cestello superiore è munito di **regolatore in altezza** (vedere figura) che non richiede pressione sulle leve; sollevarlo tenendolo

per i lati, non appena si trovi in posizione rialzata. Per ripristinare la posizione ribassata, agire sulle leve **A** poste ai lati del cestello e abbassare il cestello.

Si raccomanda di non regolare l'altezza dei cestelli dopo averli caricati.

Non rialzare o ribassare MAI il cestello agendo su un lato soltanto.

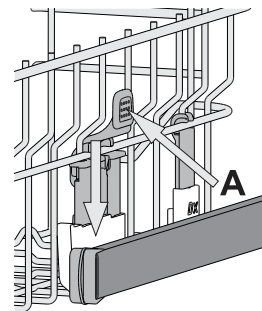

CESTELLO INFERIORE

Per pentole, coperchi, piatti, insalatiere, stoviglie, ecc. In teoria conviene disporre piatti e coperchi di grandi dimensioni ai lati, per evitare interferenze con l'elemento aspersore.

Il cestello inferiore è munito di sponde ribaltabili da utilizzare in posizione verticale per la migliore sistemazione dei piatti oppure in posizione orizzontale (abbassata) per consentire il facile carico di scodelle e recipienti per alimenti.

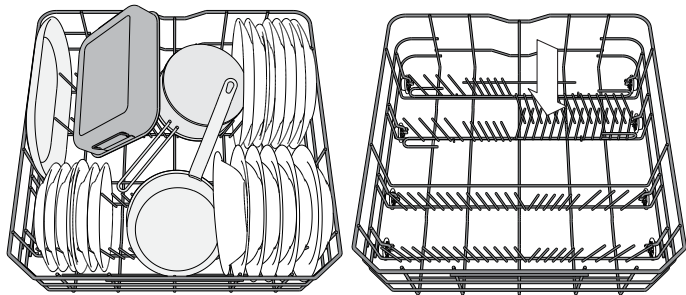

OPZIONE POWER CLEAN NEL CESTELLO INFERIORE

L'opzione Power Clean® utilizza specifici getti d'acqua nel retro della cavità per ottenere un lavaggio più intensivo delle stoviglie molto sporche.

Lo speciale sostegno estraibile Power Clean posto nella parte posteriore del

cestello può essere usato per sostenere in posizione verticale pentole e tegami e ottimizzare in tal modo lo spazio.

Nel disporre pentole e casseruole rivolte verso l'elemento Power Clean® attivare la corrispondente opzione **POWER CLEAN** dal pannello comandi.

Uso dell'opzione Power Clean®:

1. Regolare l'area Power Clean® (G) ripiegando verso il basso i supporti posteriori piatti per caricare le pentole.
2. Caricare le pentole e le casseruole in posizione inclinata verticale nell'area Power Clean®. Le pentole devono essere inclinate verso i potenti getti d'acqua.

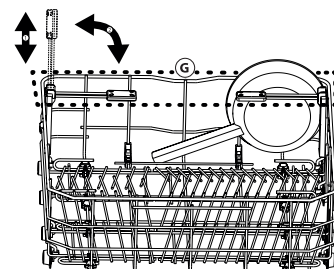
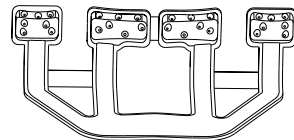

SELEZIONE DEL CICLO DI LAVAGGIO E DELLE OPZIONI

L'elenco dei cicli e delle opzioni disponibili si trova nella **Tabella dei cicli di lavaggio** alla pagina successiva. Come impostazione predefinita è selezionato il ciclo Eco. Se si desidera che, come impostazione predefinita, venga selezionato il ciclo di lavaggio utilizzato per ultimo, è possibile modificare l'opzione corrispondente nel menu "Impostazioni".

Per selezionare un ciclo è possibile premere uno dei sei tasti diretti oppure premere più volte il tasto "Cicli ulteriori" $P.+$. Una volta raggiunto l'ultimo ciclo, premendo nuovamente il tasto viene ripresentato il primo ciclo dell'elenco.

Scegliere il ciclo in base al grado di sporco delle stoviglie e alla Tabella dei cicli di lavaggio. Le informazioni vengono visualizzate sul display:

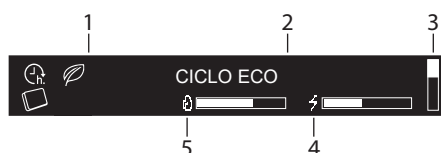

1. Indicatori
2. Nome del ciclo selezionato
3. Barra verticale indicante la posizione nell'elenco dei cicli ulteriori
4. Consumo di energia del ciclo selezionato
5. Consumo d'acqua del ciclo selezionato

50° **3:10_h** Tre secondi dopo la selezione del ciclo, sul display vengono indicati la durata e la temperatura di lavaggio (se disponibili).

Premere il tasto "INFO" i per visualizzare una breve descrizione del ciclo e il suo consumo d'acqua e di energia.



Durante la fase di selezione, il LED del tasto "AVVIO/PAUSA" $\triangleright||$ lampeggia.

Per la maggior parte dei cicli di lavaggio sono disponibili opzioni aggiuntive (vedere la sezione "Opzioni e impostazioni"). Quando viene selezionata un'opzione, il suo nome compare nella parte destra del display.

50° **3:10_h** **POWER CLEAN** Se vengono selezionate più opzioni, per ognuna viene visualizzato un quadratino. Ogni opzione viene visualizzata per 3 secondi con il quadratino corrispondente pieno.

Dopo avere selezionato il ciclo e le opzioni di lavaggio, premere il tasto "AVVIO/PAUSA" $\triangleright||$ e chiudere la porta per avviare il ciclo prescelto.

MODIFICA DEI PROGRAMMI DURANTE IL FUNZIONAMENTO

Nel caso in cui sia stato selezionato il programma sbagliato, è possibile cambiarlo a condizione che sia appena iniziato: aprire lo sportello e premere a lungo il tasto di accensione/spegnimento \odot ; l'apparecchio si spegnerà. Riaccendere l'apparecchio agendo sul tasto di accensione/spegnimento \odot e selezionare il nuovo ciclo di lavaggio con le opzioni desiderate; avviare il ciclo chiudendo lo sportello e premendo il tasto "AVVIO/PAUSA" $\triangleright||$.

INTERRUZIONE TEMPORANEA DEL CICLO (AGGIUNTA DI ALTRE STOVIGLIE)

Aprire lo sportello e introdurre le stoviglie nell'apparecchio (**attenzione: il vapore è MOLTO CALDO!**). Chiudere lo sportello e premere il tasto "AVVIO/PAUSA" $\triangleright||$ riprendere il ciclo dal punto in cui era stato interrotto.

INTERRUZIONI INVOLONTARIE DEL CICLO

In caso di apertura della porta durante il ciclo di lavaggio, o in caso di mancanza dell'alimentazione elettrica, il ciclo si interrompe. Per riprendere il ciclo dal punto in cui si era interrotto, chiudere lo sportello e premere il tasto "AVVIO/PAUSA" $\triangleright||$.

Durante lo svolgimento del ciclo di lavaggio, sul display viene visualizzato l'avanzamento (in barre), la fase e il tempo rimanente alla fine del programma mentre il simbolo „-" lampeggia:



A seconda del ciclo di lavaggio selezionato, il display può fornire ulteriori informazioni:

- **SENSORE** - il sensore regola la durata e il consumo di acqua ed elettricità in base al livello di sporco rilevato sulle stoviglie. Disponibile solo per il ciclo di lavaggio **SENSORE AUTO**.
- **PRELAVAGGIO** - consente di aggiungere ulteriori capi.
- **LAVAGGIO** - ciclo di lavaggio principale.
- **ASCIUGATURA** - drying phase of cycle.

Al termine del ciclo viene emesso un segnale acustico e sul display compare:



Sul display possono essere visualizzate altre informazioni:

- **AGGIUNGERE SALE** - rabboccare il serbatoio del sale.
- **AGGIUNGERE BRILLANTANTE** - rabboccare il brillantante.
- **SGRASSARE E PULIRE LAVASTOVIGLIE RACCOMANDIAMO DI USARE PRODOTTO WPRO** - ogni 50 cicli, si raccomanda di usare il detergente WPRO (seguendo le istruzioni sulla confezione).

Aprire lo sportello dell'apparecchio (pericolo di fuoriuscita di vapore molto caldo!) e rimuovere le stoviglie dai cestelli, iniziando dal cestello inferiore. In caso sia necessario rabboccare il serbatoio del sale o il distributore del brillantante, si raccomanda di eseguire questa operazione appena prima di un nuovo ciclo.

Dopo 10 minuti l'apparecchio si spegne.

SISTEMA DI ADDOLCIMENTO DELL'ACQUA

L'addolcitore riduce automaticamente la durezza dell'acqua, impedendo la formazione di calcare sulla serpentina e contribuendo a migliorare l'efficienza di lavaggio.







Questo sistema si rigenera con il sale, che deve essere perciò rabboccato quando il serbatoio del sale è vuoto.

La frequenza di rigenerazione dipende dal livello di durezza impostato - con la durezza dell'acqua impostata al livello **3**, la rigenerazione avviene ogni **6** cicli Eco.

Il processo di rigenerazione inizia durante il risciacquo finale e termina nella fase di asciugatura, prima del termine del ciclo.

- Ogni rigenerazione comporta: un consumo di ~3,5 litri d'acqua;
- Un prolungamento di 5 minuti della normale durata del ciclo;
- Un consumo di energia minore di 0,005 kWh.

TABELLA DEI CICLI DI LAVAGGIO

CICLO	Opzioni disponibili *	Fase di asciugatura	ActiveDry	Durata del ciclo di lavaggio (h:min)*	Consumo d'acqua (l/ciclo)	Consumo energetico (kWh/ciclo)
 ECO 50°	TABLET, RITARDA AVVIO, POWER CLEAN	✓	✓	3:10	9,5	0,75
 SENSORE AUTO 50-60°	TABLET, RITARDA AVVIO, MULTIZONE, POWER CLEAN, TURBO	✓	✓	1:25 - 3:00	7,0 - 14,0	0,90 - 1,40
 INTENSIVO 65°	TABLET, RITARDA AVVIO, MULTIZONE, POWER CLEAN, TURBO	✓	✓	2:50	16,0	1,60
 MISTO 60°	TABLET, RITARDA AVVIO, MULTIZONE	✓	✓	2:30	16,0	1,30
 LAVA & ASCIUGA RAPIDO 50°	TABLET, RITARDA AVVIO, MULTIZONE	✓	✓	1:25	11,5	1,10
 CRISTALLI 45°	TABLET, RITARDA AVVIO, MULTIZONE	✓	✓	1:40	11,5	1,20
CICLI ULTERIORI - disponibili premendo il tasto 						
ESPRESSO 30' 50°	TABLET, RITARDA AVVIO, MULTIZONE	-	-	0:30	9,0	0,50
BUONANOTTE 50°	TABLET, RITARDA AVVIO	✓	✓	3:30	15,0	1,15
HYGIENE 65°	RITARDA AVVIO	✓	-	1:40	10,0	1,30
PRELAVAGGIO a freddo	RITARDA AVVIO, MULTIZONE	-	-	0:12	4,5	0,01
AUTO PULIZIA 65°	RITARDA AVVIO	-	-	0:50	8,0	0,85

- ECO** - Il programma Eco è indicato per le stoviglie mediamente sporche; è il programma più efficiente in termini di consumo combinato di acqua ed energia per questo tipo di stoviglie e viene usato per valutare la conformità dell'apparecchio alla legislazione UE in materia di progettazione ecocompatibile.
- SENSORE AUTO** - Per piatti con sporco normale e residui secchi di cibo. Rileva il livello di sporco delle stoviglie e seleziona il programma adeguato.
- INTENSIVO** - Programma consigliato per stoviglie molto sporche, particolarmente indicato per padelle e tegami (non adatto per oggetti delicati).
- MISTO** - Programma da usare per piatti leggermente sporchi e senza residui secchi di cibo.
- LAVA & ASCIUGA RAPIDO** - Stoviglie normalmente sporche. Ciclo quotidiano; permette di ottenere risultati di lavaggio e asciugatura ottimali in un tempo inferiore.
- CRISTALLI** - Programma per oggetti delicati che sono sensibili alle alte temperature, come ad esempio bicchieri e tazze.

CICLI ULTERIORI

- ESPRESSO 30'** - Programma indicato per un mezzo carico di stoviglie poco sporche e prive di residui secchi. Non è prevista una fase di asciugatura.
- BUONANOTTE** - Adatto al funzionamento nelle ore notturne. Permette di ottenere risultati di lavaggio e asciugatura ottimali con una minima emissione sonora.
- HYGIENE** - Sporco normale e molto sporco, con azione antibatterica supplementare. Ciclo utilizzabile per la manutenzione della lavastoviglie.
- PRELAVAGGIO** - Da utilizzare per sciacquare le stoviglie da lavare successivamente. Questo programma non richiede detersivo.
- AUTO PULIZIA** - Programma da utilizzare per la manutenzione della lavastoviglie; deve essere eseguito solo con l'apparecchio VUOTO e usando un detersivo specifico per la manutenzione della lavastoviglie.

Note:

Sil ciclo Espresso 30' è indicato per stoviglie poco sporche.

La misurazione dei dati per la creazione del programma ECO avviene in condizioni di laboratorio secondo quanto prescritto dalle norme europee EN 60436:2020.

Nota per i laboratori di Prove: per informazioni sulle condizioni della prova comparativa EN. farne richiesta all'indirizzo: dw_test_support@whirlpool.com. Questi programmi non richiedono un pre-trattamento delle stoviglie.

* Non è possibile selezionare tutte le opzioni contemporaneamente.

** La durata effettiva può dipendere da molti fattori, quali la temperatura e la pressione dell'acqua di alimentazione. La durata effettiva può dipendere da molti fattori, quali la temperatura e la pressione dell'acqua di alimentazione, la temperatura ambiente, la dose di detersivo utilizzata, la quantità e il tipo di carico e il suo bilanciamento, la selezione di determinate opzioni e la taratura dei sensori. La taratura dei sensori può prolungare la durata dei programmi anche di 20 minuti.

OPZIONI E IMPOSTAZIONI

Per ogni ciclo è possibile utilizzare opzioni supplementari. L'elenco completo delle opzioni disponibili per i singoli cicli è riportato nella **Tabella dei cicli di lavaggio** alla pagina precedente. Tutte le opzioni attive vengono visualizzate sul display.

Per impostare un'opzione premere il tasto "OK". Compare il messaggio IMPOSTA OPZIONI per alcuni secondi. Usare quindi i tasti "<" o ">" per spostarsi nell'elenco delle opzioni. Premere "OK" per selezionare l'opzione desiderata; nel menu Impostazioni si accende il LED sopra il tasto "OK".

Se un'opzione non è disponibile, accanto al suo nome compare il simbolo "☒"

TABLET („tutto in uno“)

Questa impostazione permette di ottimizzare le prestazioni del programma in base al tipo di detersivo usato. Abilitare l'impostazione se si utilizzano più detersivi in forma di unico tablet (brillantante, sale e detergente in un'unica dose).

TABLET	NO
TABLET	SI
TABLET	SI

Per impostare l'opzione Tablet, accedere al menu Impostazioni premendo il tasto "OK", spostarsi con "< , >" fino a visualizzare "TABLET" e quindi premere il tasto "OK".

RITARDA AVVIO

È possibile posticipare l'avvio di un ciclo per eseguire il lavaggio in un secondo momento.

Per impostare il ritardo desiderato, accedere al menu Impostazioni premendo il tasto "OK", spostarsi con "< , >" fino a visualizzare "RITARDA AVVIO" e quindi premere il tasto "OK".

A ogni pressione dei tasti "<" o ">" il ritardo di avvio aumenta di:

- 30 minuti se la selezione è inferiore alle 4 ore,
- 1 ora se la selezione è inferiore alle 12 ore,
- 2 ore se la selezione è superiore alle 12 ore.

RITARDA AVVIO	NO
<PARTI FRA h>	NO
<PARTI FRA h>	4:00
<PARTI FRA h>	4:00

Il valore predefinito è NO.

Se viene selezionato un ritardo, si accende il simbolo .

Dopo avere confermato il ritardo premendo il tasto "OK", l'apparecchio torna a mostrare la schermata di selezione del ciclo con il tempo di ritardo visibile.

Premere "AVVIO/PAUSA"  per avviare il conteggio del ritardo impostato.

Per annullare il ritardo impostato, premere "<" o ">" finché non compare "NO".

MULTIZONE

Se le stoviglie da lavare sono poche, è possibile caricarle in un solo cestello. Questa opzione permette di scegliere il cestello in cui eseguire il lavaggio.

Selezionare un ciclo compatibile (vedere la "Tabella dei cicli di lavaggio") e quindi premere il tasto MULTIZONE ^{MULTI} _{ZONE} : sul display compare il simbolo del cestello prescelto.

 Come impostazione predefinita, l'opzione MULTIZONE non è attiva e sono accese le icone di tutti i cestelli.

 Solo cestello inferiore selezionato

 Solo cestello superiore selezionato

 Solo cestello portaposate selezionato

Ricordarsi di riempire soltanto i cestelli superiore e inferiore e di ridurre conseguentemente la dose di detersivo.

Se il cestello superiore viene rimosso, introdurre il detersivo direttamente nell'apparecchio anziché nell'apposita vaschetta.

POWER CLEAN

Questa funzione utilizza getti d'acqua supplementari per eseguire un lavaggio più intenso ed efficace nell'area del cestello inferiore.

POWER CLEAN	NO
POWER CLEAN	SI
POWER CLEAN	SI

Il valore predefinito è NO.

Per impostare l'opzione Power Clean, accedere al menu Impostazioni premendo il tasto "OK", spostarsi con "< , >" fino a visualizzare "POWER CLEAN" e quindi premere il tasto "OK".

TURBO

Questa opzione consente di ridurre la durata dei cicli principali mantenendo le stesse prestazioni di lavaggio e asciugatura.

TURBO	NO
TURBO	SI
TURBO	SI

Per impostare l'opzione Turbo, accedere al menu Impostazioni premendo il tasto "OK", spostarsi con "< , >" fino a visualizzare "TURBO" e quindi premere il tasto "OK".

A ogni pressione dei tasti "<" o ">" l'impostazione cambia tra SI e NO. Confermare premendo il tasto "OK".

BLOCCO TASTI

BLOCCO TASTI ATTIVO PREMERE „OK“ PER 3 SEC.
MANTENERE PREMUTO...
BLOCCO TASTI DISATTIVO

La funzione BLOCCO TASTI blocca il pannello comandi ad eccezione del tasto di accensione/spengimento .

Per attivare il blocco dei tasti, accedere al menu Impostazioni premendo il tasto "OK", spostarsi con "< , >" fino a visualizzare "BLOCCO TASTI" e quindi premere il tasto "OK".

Per disattivare il blocco, premere il tasto "OK" per alcuni secondi.

LUCE INTERNA

Attivando questa funzione, i LED all'interno dell'apparecchio si accendono automaticamente all'apertura della porta e si spengono automaticamente alla sua chiusura.

Se la porta rimane aperta per più di 10 minuti, i LED interni si spengono (per riaccenderli si dovrà chiudere e riaprire la porta). Nell'impostazione predefinita questa funzione è attiva, ma è possibile disattivarla nel "MENU IMPOSTAZIONI".

MENU IMPOSTAZIONI

Per cambiare le impostazioni dell'apparecchio è necessario accedere al menu Impostazioni.

Premere "OK" e spostarsi con "< , >" fino a visualizzare IMPOSTAZIONI, quindi premere il tasto "OK".

Per uscire dal menu Impostazioni, premere il tasto di un ciclo qualsiasi, oppure premere "< , >" fino a visualizzare ESCI e quindi premere il tasto "OK".

Lingua

1. LINGUA	OK	Per cambiare la lingua del display, accedere al menu Impostazioni premendo il tasto "OK", spostarsi con "< , >" fino a visualizzare "LINGUA" e quindi premere il tasto "OK".
1. ENGLISH	< >	
1. ITALIANO		

Primo ciclo

2. PRIMO CICLO	OK	È possibile scegliere quale ciclo deve essere selezionato come impostazione predefinita all'accensione dell'apparecchio: il ciclo ECO oppure ULTIMO USATO.
2. <ECO>	< >	
2. <ULTIMO USATO>		

Per cambiare il primo ciclo, accedere al menu Impostazioni premendo il tasto "OK", spostarsi con "< , >" fino a visualizzare "PRIMO CICLO" e quindi premere il tasto "OK".

Suoni

3. SUONI	OK	Per cambiare i suoni, accedere al menu Impostazioni premendo il tasto "OK", spostarsi con "< , >" fino a visualizzare "SUONI" e quindi premere il tasto "OK".
3. <ALTO>	< >	
3. <SPENTO>		È possibile scegliere tra due livelli: ALTO; BASSO. L'opzione può anche essere impostata su SPENTO.

Durezza dell'acqua

4. DUREZZA ACQUA	3	Per cambiare il grado di durezza dell'acqua, accedere al menu Impostazioni premendo il tasto "OK", spostarsi con "< , >" fino a visualizzare "DUREZZA ACQUA" e quindi premere il tasto "OK".
4. DUREZZA ACQUA	4	

Per impostare il grado corretto in base alla durezza effettiva dell'acqua, vedere la tabella a pagina 43.

Luminosità dello schermo

5. LUMIN. SCHERMO	5	Per cambiare il livello di luminosità dello schermo, accedere al menu Impostazioni premendo il tasto "OK", spostarsi con "< , >" fino a visualizzare "LUMIN. SCHERMO" e quindi premere il tasto "OK".
5. LUMIN. SCHERMO	3	

È possibile scegliere tra cinque livelli: 1, 2, 3, 4 e 5.

Luce interna

6. LUCE INTERNA	SI	Per cambiare la luce interna, accedere al menu Impostazioni premendo il tasto "OK", spostarsi con "< , >" fino a visualizzare "LUCE INTERNA" e quindi premere il tasto "OK".
6. LUCE INTERNA	NO	

ActiveDry

ActiveDry è una funzione di asciugatura a convezione che apre automaticamente la porta durante/dopo la fase di asciugatura per garantire stoviglie perfettamente asciutte dopo ogni lavaggio. La porta può essere aperta quando la temperatura è tale da non poter danneggiare i mobili della cucina; ciò significa che non si apre se è attiva l'opzione TURBO. Come ulteriore protezione dal vapore, la lavastoviglie viene fornita con una speciale lamina di protezione aggiuntiva (in base al modello - può essere necessario l'acquisto). Per istruzioni sul montaggio della lamina protettiva, vedere le (ISTRUZIONI PER L'INSTALLAZIONE). La funzionalità ActiveDry può essere disabilitata come segue:

7. ACTIVE DRY	SI	Per cambiare la luce interna, accedere al menu Impostazioni premendo il tasto "OK", spostarsi con "< , >" fino a visualizzare "ACTIVE DRY" e quindi premere il tasto "OK".
7. ACTIVE DRY	NO	

Livello del brillantante

8. LIV. BRILLANT.	5	Per cambiare il livello del brillantante, accedere al menu Impostazioni premendo il tasto "OK", spostarsi con "< , >" fino a visualizzare "LIV. BRILLANT." e quindi premere il tasto "OK".
8. LIV. BRILLANT.	4	

È possibile scegliere tra cinque livelli: 1, 2, 3, 4 e 5.

Se il livello è impostato su 1, il brillantante non viene erogato. In caso di esaurimento del brillantante la spia BRILLANTANTE INSUFFICIENTE non è illuminata.

L'impostazione di fabbrica è il livello (5).

- In presenza di strisce bluastre sui piatti, impostare un dosaggio basso (2-3).
- In presenza di gocce d'acqua o di calcare sui piatti, impostare un dosaggio alto (4-5).

Demo mode

9. DEMO MODE	SETTA	Per vedere la modalità Demo mode, accedere al menu Impostazioni premendo il tasto "OK", spostarsi con "< , >" fino a visualizzare "DEMO MODE" e quindi premere il tasto "OK".
9. DEMO MODE	NO	

Ripristino delle impostazioni di fabbrica

10. REIMP. VALORI	OK	Per ripristinare le impostazioni di fabbrica, accedere al menu Impostazioni premendo il tasto "OK", spostarsi con "< , >" fino a visualizzare "REIMP. VALORI" e quindi premere il tasto "OK".
10. SI	< >	
10. NO		

Uscita

10. ESCI	< >	Per uscire dal menu Impostazioni, premere il tasto di un ciclo qualsiasi, oppure premere "< , >" fino a visualizzare ESCI e quindi premere il tasto "OK".
----------	-----	---

Manutenzione e pulizia

ATTENZIONE: Prima di eseguire gli interventi di manutenzione, scollegare sempre l'apparecchio dall'alimentazione elettrica. Non utilizzare liquidi infiammabili per la pulizia dell'apparecchio.

PULIZIA DELLA LAVASTOVIGLIE

È possibile eliminare qualsiasi segno all'interno dell'apparecchio con l'ausilio di un panno inumidito con acqua e aceto.

Le superfici esterne e il pannello comandi dell'apparecchio possono essere puliti usando un panno non abrasivo precedentemente inumidito con acqua. Non utilizzare solventi o prodotti abrasivi.



PREVENZIONE DEGLI ODORI SGRADAVOLI

Tenere sempre aperta la porta dell'apparecchio per evitare la formazione e la conservazione dell'umidità al suo interno. Pulire regolarmente le guarnizioni lungo il perimetro della porta e il distributore del detersivo con una spugna inumidita. Ciò impedisce che resti di cibo rimangano intrappolati nelle guarnizioni, che è la principale causa di formazione di odori sgradevoli.

CONTROLLO DEL TUBO DI ALIMENTAZIONE IDRICA

Controllare periodicamente l'integrità del tubo di carico. Se fosse danneggiato, sostituirlo con un tubo nuovo reperibile presso il Servizio Assistenza o un rivenditore specializzato. In base al tipo di tubo:

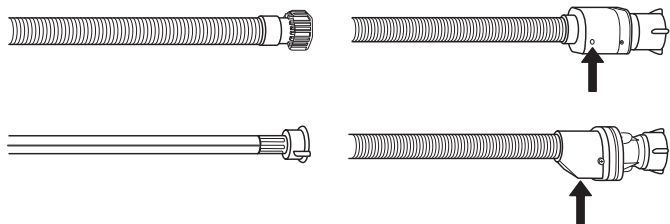

Se il tubo di carico ha un rivestimento trasparente, controllare periodicamente che non vi siano zone di colore più intenso. In questo caso, è possibile che il tubo presenti una perdita e debba essere sostituito.

Per i tubi anti-allagamento: controllare la finestrella di ispezione della valvola di sicurezza (vedere la freccia). Se è rossa, significa che la funzione anti-allagamento si è attivata; in questo caso il tubo deve essere sostituito con uno nuovo.

Per staccare il tubo, premere il tasto di sblocco e svitare il tubo.

PULIZIA DEL TUBO DI CARICO ACQUA

Se i tubi dell'acqua sono nuovi o sono rimasti inutilizzati per un periodo prolungato, prima di eseguire i raccordi necessari far scorrere l'acqua per controllare che sia pulita e priva di impurità. In assenza di tale precauzione, il tubo di carico acqua può risultare ostruito con conseguente danneggiamento della lavastoviglie.

PULIZIA DEL GRUPPO FILTRO

Pulire regolarmente il gruppo filtro in modo che nei relativi elementi non si formino ostruzioni e che l'acqua vi scorra regolarmente. L'uso della lavastoviglie con i filtri ostruiti, o con oggetti estranei nel sistema filtrante o nei bracci irroratori, può causare malfunzionamenti e determinare una perdita di prestazioni, un aumento della rumorosità o un maggiore consumo di risorse.

Il gruppo filtro è composto da tre elementi filtranti che eliminano la presenza di residui di cibo dall'acqua di lavaggio, rimettendola in circolo ai fini del programma; per ottenere le migliori prestazioni durante il lavaggio è necessario che tali elementi siano sempre puliti.

Non utilizzare mai la lavastoviglie priva dei filtri o con i filtri allentati.

Almeno una volta al mese o ogni 30 cicli di lavaggio, verificare lo stato del gruppo filtro e se necessario pulirlo completamente sotto getto di acqua corrente, servendosi di spazzola metallica e seguendo le istruzioni sotto riportate:

1. Ruotare il filtro cilindrico **A** in senso antiorario, quindi estrarlo (Fig. 1).
2. Smontare il filtro a tazza **B** esercitando una leggera pressione sulle sponde laterali (Fig. 2).
3. Far scorrere il filtro a piastra in acciaio inossidabile **C**, fino ad estrarlo (Fig. 3).
4. Se si trovano oggetti estranei (frammenti di vetro, porcellana, ossa, semi di frutta, ecc.), rimuoverli con attenzione.
5. Esaminare il sifone ed eliminare la presenza di qualsiasi residuo di cibo. **NON TOGLIERE MAI** l'elemento di protezione della pompa di lavaggio (dettaglio di colore nero) (Fig. 4).

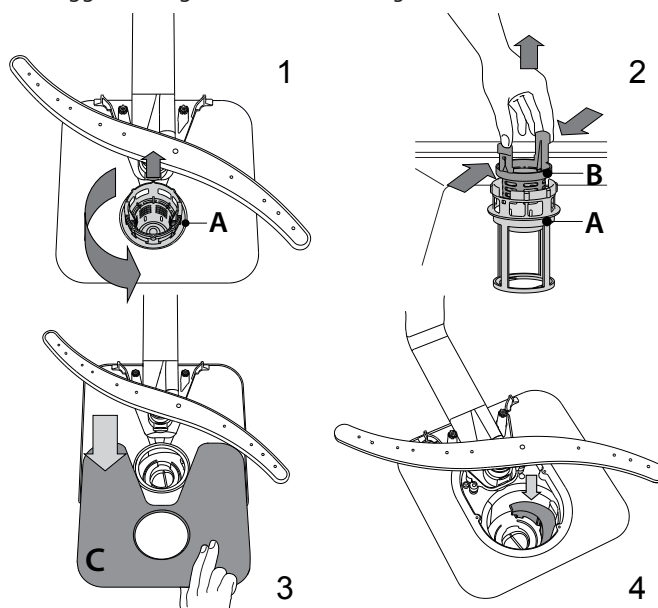

Dopo aver pulito i filtri, rimontare il gruppo e fissarlo correttamente in sede ciò è fondamentale per garantire l'efficienza della lavastoviglie.

PULIZIA DEI BRACCI ASPERSORI

I residui di cibo possono occasionalmente formare incrostazioni sui bracci aspersori e bloccare i fori utilizzati per l'irrorazione dell'acqua. Si raccomanda pertanto di ispezionare di volta in volta i bracci e di pulirli mediante piccola spazzola metallica. Per smontare il braccio aspersore superiore, ruotare l'anello di bloccaggio in plastica in senso antiorario. Il rimontaggio del braccio aspersore deve avvenire in modo che il lato con il maggior numero di fori sia rivolto verso l'alto.

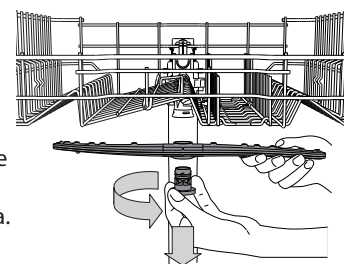

È possibile smontare l'elemento aspersore del cestello inferiore sollevandolo verso l'alto.

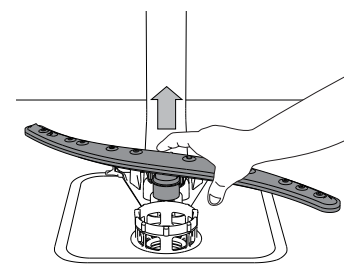

INSTALLAZIONE

ATTENZIONE: Nel caso in cui si renda improvvisamente necessario spostare l'apparecchio, mantenerlo in ogni caso in posizione verticale; solo se assolutamente necessario, ribaltarlo sulla schiena.

COLLEGAMENTO DELL'ALIMENTAZIONE IDRICA

L'adattamento dell'alimentazione idrica a fini di installazione deve essere eseguito soltanto da tecnici qualificati.

I tubi di carico e scarico dell'acqua possono essere orientati verso destra oppure verso sinistra, a seconda di quanto necessario per ottenere la migliore installazione possibile.

Accertarsi che la lavastoviglie non presenti tubi piegati o schiacciati.

RACCORDO DEL TUBO DI CARICO ACQUA

- Far scorrere l'acqua fino a quando sia perfettamente pulita.
- Fissare saldamente in posizione il tubo di carico e aprire il rubinetto.

Nel caso in cui il tubo di carico non sia sufficientemente lungo, contattare il distributore o un tecnico specializzato.

La pressione dell'acqua deve essere compresa nei valori riportati nella tabella con le caratteristiche tecniche; in caso contrario la lavastoviglie potrebbe non funzionare correttamente.

Accertarsi che i tubi non siano piegati né schiacciati.

SPECIFICHE PER IL RACCORDO DEL TUBO DI ALIMENTAZIONE ACQUA:

ALIMENTAZIONE ACQUA	fredda o caldo (valore max. 60°C)
CARICO ACQUA	3/4"
PRESSIONE ACQUA	0,05 ÷ 1 MPa (0,5 ÷ 10 bar) 7,25 – 145 psi

RACCORDO DEL TUBO DI SCARICO ACQUA

Collegare il tubo di scarico a un apposito condotto con diametro minimo di 2 cm **A**.

L'altezza del raccordo del tubo di scarico deve essere compresa tra 40 e 80 cm dal livello del pavimento o dalla superficie di appoggio della lavastoviglie.

Prima di collegare il tubo di scarico dell'acqua allo scarico del lavandino, togliere il tappo di plastica **B**.

DISPOSITIVO DI PROTEZIONE ANTIRIFLUSSO

Dispositivo antiriflusso. Per evitare il verificarsi di riflussi, la lavastoviglie: - è munita di specifico dispositivo per l'interruzione del flusso di alimentazione dell'acqua in caso di anomalie di funzionamento o di perdite all'interno dell'apparecchio.

Alcuni modelli sono muniti anche del dispositivo di sicurezza supplementare **New Aqua Stop**, che garantisce la protezione antiriflusso anche in caso di rottura del tubo di alimentazione.

Non tagliare il tubo di carico dell'acqua per nessun motivo poiché esso contiene anche componenti elettrici sotto tensione.

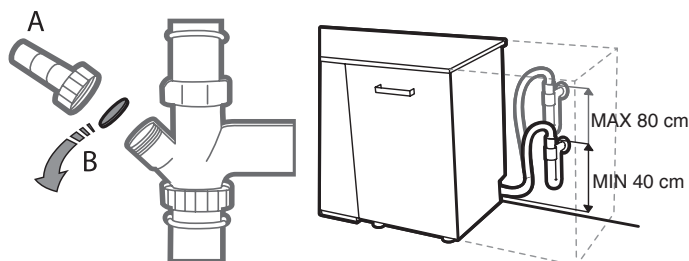

COLLEGAMENTO ALLA RETE ELETTRICA

⚡ Avvertenza: Non tagliare il tubo di carico dell'acqua per nessun motivo poiché esso contiene anche componenti elettrici sotto tensione.

Prima di inserire la spina nella presa elettrica, verificare quanto segue:

- la presa elettrica è munita di **collegamento a massa** \perp ed è conforme alle normative vigenti;
- la presa elettrica è in grado di sopportare il valore massimo di carico previsto per l'apparecchio, riportato sulla targhetta posta all'interno della porta (vedere *DESCRIZIONE DEL PRODOTTO*).
- la tensione di alimentazione corrisponde all'intervallo di valori riportato sulla targhetta posta all'interno della porta.
- la presa elettrica è compatibile con la spina dell'apparecchio.

Nel caso in cui non vi sia compatibilità, rivolgersi a un tecnico autorizzato affinché sostituisca la spina (vedere *SERVIZIO ASSISTENZA*).

Non utilizzare cavi di prolunga o prese multiple. Dopo aver completato l'installazione dell'apparecchio, verificare che il cavo di alimentazione e la presa elettrica siano facilmente accessibili.

Il cavo non deve risultare né eccessivamente piegato né schiacciato.

Per scongiurare la possibilità di qualsiasi rischio, in caso di danneggiamento del cavo di alimentazione elettrica è necessario affidare la sua sostituzione al costruttore o al relativo Servizio di assistenza tecnica.

In caso di inosservanza della precedente raccomandazione la Società non è in alcun modo responsabile di eventuali incidenti.

POSA E LIVELLAMENTO

1. Sistemare la lavastoviglie su superficie solida e piana. In presenza di pavimentazione non in piano, è possibile regolare l'altezza del piedino anteriore dell'apparecchio fino a ottenere il livellamento corretto. Il corretto livellamento dell'apparecchio rende la sua installazione più stabile e molto meno soggetta a spostamenti o a vibrazioni con eccessiva rumorosità durante il funzionamento.
2. Prima di incassare la lavastoviglie nel relativo vano, applicare la striscia adesiva trasparente sotto il ripiano in legno per proteggerlo da eventuali formazioni di condensa.
3. Sistemare la lavastoviglie in modo che i pannelli laterali o il lato posteriore siano a contatto con i mobiletti adiacenti o con il muro. L'apparecchio in questione può essere incassato anche sotto un singolo piano di lavoro.
4. Per regolare l'altezza del piedino posteriore, ruotare la boccola esagonale di colore rosso posta nel centro della parte inferiore del lato anteriore mediante chiave esagonale da 8 mm. Per aumentare l'altezza del piedino ruotare la chiave in senso orario e ruotarla invece in senso antiorario per diminuirlo.

DIMENSIONI E CAPACITÀ:

LARGHEZZA	600 mm
ALTEZZA	850 mm
PROFONDITÀ	590 mm
CAPIENZA	14 coperti standard

RISOLUZIONE DEI PROBLEMI

Se la lavastoviglie non funziona correttamente, provare a risolvere il problema consultando l'elenco sotto riportato. Per errori o problemi di altro tipo, contattare un Servizio Assistenza Tecnica autorizzato; i dati di contatto sono riportati nel libretto di garanzia. Il produttore garantisce la disponibilità delle parti di ricambio per almeno 10 anni dalla data di produzione dell'apparecchio.

PROBLEMA	POSSIBILI CAUSE	SOLUZIONI
Sul display viene visualizzato: CONTROLLA IL SALE! o AGGIUNGERE SALE	Il serbatoio del sale è vuoto.	Rabbonciare il serbatoio del sale (vedere pagina 43). Regolare la durezza dell'acqua (vedere pagina 43).
Sul display viene visualizzato: CONTROLLA BRILLANTANTE! o AGGIUNGERE BRILLANTANTE	Il distributore del brillantante è vuoto.	Rabbonciare il brillantante (vedere pagina 43).
... non funziona/non si avvia.	L'apparecchio deve essere acceso.	Se manca corrente, controllare il fusibile del circuito domestico.
	La porta dell'apparecchio non è chiusa.	Verificare che la porta dell'apparecchio sia chiusa.
	È attiva l'opzione "Ritarda avvio".	Controllare che non sia selezionata l'opzione "Ritarda avvio". In tal caso, l'apparecchio si avvierà una volta trascorso il tempo impostato. Se necessario, resettare il ciclo in corso spegnendo e riaccendendo la lavastoviglie, scegliere un nuovo ciclo, premere "AVVIO/PAUSA" e chiudere la porta.
Sul display viene visualizzato: F6  simbolo sul display	La pressione dell'acqua è troppo bassa.	Il rubinetto deve essere completamente aperto durante il carico dell'acqua (portata minima: 0,5 litri al minuto).
	Il flessibile di mandata dell'acqua è piegato o i filtri sono intasati.	Il flessibile di alimentazione dell'acqua non deve essere piegato e il filtro nel raccordo del rubinetto non deve essere sporco o intasato.
Sul display viene visualizzato: F3	I filtri sono sporchi.	Pulire i filtri.
	Il tubo di scarico è piegato.	Il tubo di scarico non deve essere piegato.
	Il raccordo di collegamento al sifone è chiuso.	Il disco di chiusura sul raccordo del sifone deve essere rimosso.
Sul display viene visualizzato: F2	I filtri o i bracci aspersori sono sporchi.	Pulire i filtri e i bracci aspersori.
	Acqua insufficiente nel sistema dell'apparecchio.	Le stoviglie concave (ad esempio ciotole, tazze) devono essere sistemate nel cestello rivolte verso il basso.
	Il tubo di scarico non è montato correttamente.	Il tubo di scarico deve essere montato correttamente (per gli apparecchi montati in posizione sopraelevata, lasciare almeno 200 - 400 mm dal bordo inferiore dell'apparecchio) - vedere la sezione Installazione.
	Alto livello di schiuma all'interno.	Ripetere il ciclo senza detersivo o attendere fino alla scomparsa della schiuma.
	La pressione dell'acqua è troppo bassa.	Il rubinetto deve essere completamente aperto durante il carico dell'acqua (portata minima: 0,5 litri al minuto).
	Il flessibile di mandata dell'acqua è piegato o i filtri sono intasati.	Il flessibile di alimentazione dell'acqua non deve essere piegato e il filtro nel raccordo del rubinetto non deve essere sporco o intasato.
Sul display viene visualizzato: PREMERE START E CHIUDERE LA PORTA	Lo sportello non viene chiuso entro 4 secondi dalla pressione del tasto.	Premere di nuovo e chiudere lo sportello dell'apparecchio entro 4 secondi.
Sul display viene visualizzato: APRIRE E CHIUDERE LA PORTA	La porta non è stata aperta tra i cicli.	Svuotare l'apparecchio (se necessario), quindi aprire e chiudere la porta.
Sul display viene visualizzato: Fx	L'apparecchio ha un difetto tecnico.	Chiamare il Servizio Assistenza (viene visualizzato uno stato di guasto). Chiudere il rubinetto dell'acqua.

PROBLEMA	POSSIBILI CAUSE	SOLUZIONI
La porta non si chiude.	Mancato inserimento dei cestelli fino a fondo corsa.	Verificare che i cestelli siano inseriti fino a fondo corsa.
	La porta non è bloccata.	Spingere con decisione la porta fino ad avvertire il caratteristico scatto.
La rumorosità della lavastoviglie è eccessiva.	Urto dei piatti tra loro durante il lavaggio.	Sistemare le stoviglie nel modo corretto (vedere <i>Caricamento dei cestelli</i>).
	Produzione eccessiva di schiuma.	Il detersivo non è stato dosato in modo corretto oppure non è del tipo adatto alle lavastoviglie (vedere <i>Riempimento della vaschetta del detersivo</i>). Resettare il ciclo in corso spegnendo e riaccendendo la lavastoviglie, quindi scegliere un nuovo programma, premere "AVVIO/PAUSA" e chiudere la porta. Non aggiungere altro detersivo.
I piatti non sono asciutti.	Programma privo di ciclo di asciugatura.	Verificare nella tabella dei programmi che il programma selezionato preveda il ciclo di asciugatura.
	Brillantante esaurito oppure dosaggio non adeguato.	Aggiungere il brillantante o aumentare il livello di dosaggio (vedere <i>Riempimento del distributore di brillantante</i>).
	Piatti in materiale antiaderente o in plastica.	La presenza di gocce d'acqua è normale (vedere <i>Consigli</i>).
I piatti non risultano puliti.	Errata disposizione delle stoviglie.	Sistemare le stoviglie nel modo corretto (vedere <i>Caricamento dei cestelli</i>).
	Impedimento nella rotazione dei bracci aspersori a causa dell'interferenza dei piatti.	Sistemare le stoviglie nel modo corretto (vedere <i>Caricamento dei cestelli</i>).
	Ciclo di lavaggio eccessivamente delicato e/o detersivo di scarsa efficacia.	Selezionare il programma adatto (vedere <i>la Tabella dei cicli di lavaggio</i>).
	Produzione eccessiva di schiuma (vedere <i>SERVIZIO ASSISTENZA</i>).	Il detersivo non è stato dosato in modo corretto oppure non è del tipo adatto alle lavastoviglie (vedere <i>Riempimento della vaschetta del detersivo</i>). Resettare il ciclo in corso spegnendo e riaccendendo la lavastoviglie, quindi scegliere un nuovo programma, premere "AVVIO/PAUSA" e chiudere la porta. Non aggiungere altro detersivo.
	Tappo sul vano brillantante non correttamente chiuso.	Accertarsi che il tappo sul distributore brillantante sia chiuso.
	Filtro sporco oppure ostruito.	Pulire il gruppo filtro (vedere <i>Cura e manutenzione</i>).
	Mancanza di sale.	Riempire il serbatoio del sale (vedere <i>Riempimento del serbatoio del sale</i>).
Piatti e bicchieri mostrano tracce di calcare o presentano una patina biancastra.	Livello del sale insufficiente.	Riempire il serbatoio del sale (vedere <i>Riempimento del serbatoio del sale</i>).
	Impostazione errata della durezza dell'acqua.	Aumentare i valori impostati (vedere <i>la tabella Durezza dell'acqua</i>).
	Tappo del serbatoio sale non correttamente chiuso.	Verificare che il coperchio del serbatoio del sale sia chiuso saldamente.
	Brillantante esaurito oppure dosaggio insufficiente.	Rabboccare il brillantante o adottare dosaggi superiori.
Piatti e bicchieri mostrano striature o colorazioni bluastre.	Dose di brillantante eccessiva.	Diminuire il dosaggio.

Per le linee guida, la documentazione standard e altre informazioni sui prodotti:



- Visitare il sito web **docs.bauknecht.eu**
- Usare il codice QR
- Oppure, **contattare il Servizio Assistenza Tecnica** (al numero di telefono riportato sul libretto di garanzia). Quando si contatta il Servizio Assistenza Tecnica, fornire i codici presenti sulla targhetta matricola del prodotto.

I dati del modello possono essere richiamati usando il codice QR riportato sull'etichetta energetica. L'etichetta riporta anche il codice identificativo del modello che può essere utilizzato per consultare il portale di registrazione su <https://eprel.ec.europa.eu> disponibile solo su alcuni modelli).

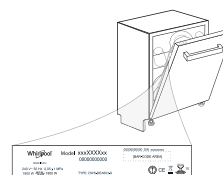



DANK U WEL VOOR UW AANKOOP VAN EEN BAUKNECHT PRODUCT.

Voor meer informatie en support, gelieve uw product te registreren op:
www.bauknecht.eu/register



Voordat u het apparaat gebruikt leest u de Veiligheidsvoorschriften zorgvuldig door.

Het bedieningspaneel van de afwasmachine wordt geactiveerd door het indrukken van de AAN/UIT-toets. Om energie te besparen wordt het bedieningspaneel na 10 minuten automatisch uitgeschakeld als er geen wascyclus is gestart.

PRODUCTBESCHRIJVING

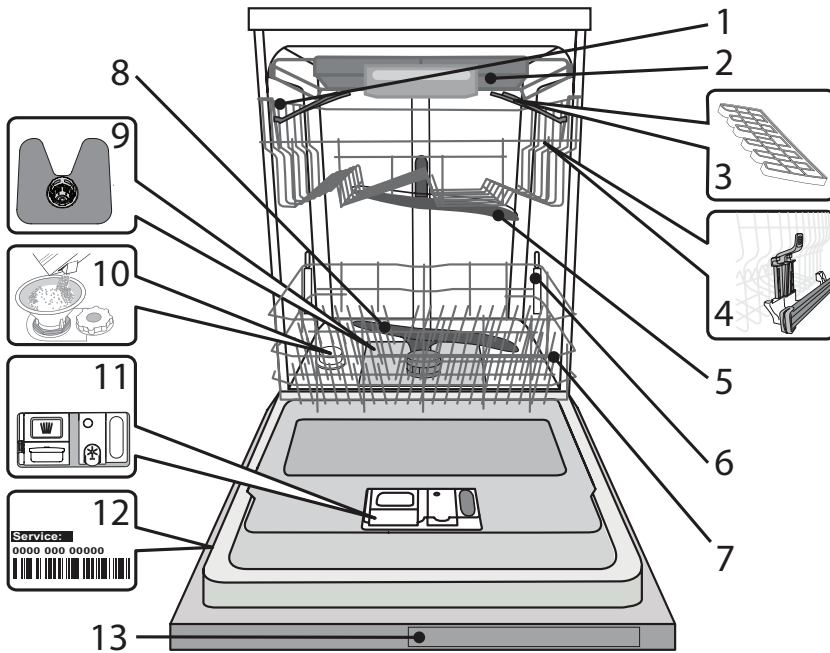

1. Bovenste rek
2. Bestekmand
3. Opvouwbare kleppen
4. Afsteller hoogte bovenste rek
5. Bovenste sproeierarm
6. Power Clean steun
7. Onderste rek
8. Onderste sproeierarm
9. Filtersysteem
10. Zoutreservoir
11. Doseerbakjes vaatwasmiddel en glansspoelmiddel
12. Typeplaatje
13. Bedieningspaneel

BEDIENINGSPANEEL

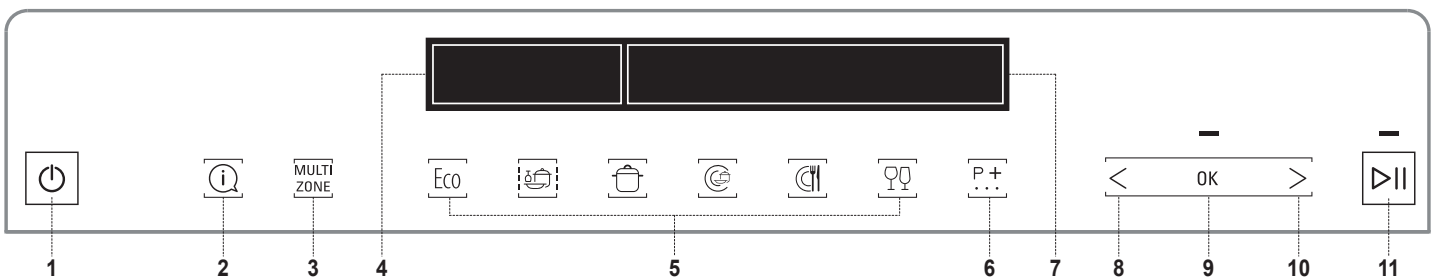

1. AAN-UIT-toets
2. INFO-toets. Geeft info over de geselecteerde wascyclus
3. MULTIZONE toets
4. DISPLAY - Zone met indicatoren
5. PROGRAMMA'S 6 toetsen voor directe toegang tot veelgevraagde wascyclussen's
6. EXTRA PROGRAMMA'S toets. Toegang tot andere programma's
7. DISPLAY - Informatiezone
8. TERUG toets voor opties/instellingen
9. OK-toets. Selecteren/veranderen van opties en instellingen
10. VOLGENDE toets voor opties/instellingen
11. START/PAUZE toets

DISPLAY - INDICATOREN

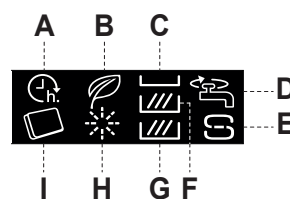

- A. STARTUITSTEL
- B. ECO
- C. MULTIZONE - Bestekmand
- D. WATERKRAAN GESLOTEN
- E. VOEG ZOUT TOE
- F. MULTIZONE - Bovenste rek
- G. MULTIZONE - Onderste rek
- H. VOEG SPOELMIDD. TOE
- I. TABLET

EERSTE GEBRUIK

Na de eerste aansluiting van het apparaat op het stroomnet geeft het display de informatie weer voor het instellen van het apparaat voor het eerste gebruik.

1. De taal selecteren

NEDERLANDS INSTELLEN?
< > = WIJZIG OK = JA

Druk op de toets „<“ of „>“ om de gewenste taal te selecteren.

NEDERLANDS
GEKOZEN

Bevestig dit door op de OK-toets te drukken.

Nadat de taal bevestigd is, doorloopt het apparaat het menu van de configuratie voor het eerste gebruik.

2. De waterhardheidsgraad instellen

WATERHARDHEID
(1=MIN, 5=MAX)

De waterhardheidsgraad is standaard ingesteld op 3. Druk meerdere malen op de toets „<“ of „>“ om de waterhardheidsgraad te wijzigen.

WATERHARDHEID = 3
< > = WIJZIG OK = JA

Bevestig dit door op de OK-toets te drukken. De waterhardheidsgraad moet worden ingesteld volgens de onderstaande tabel.

Als u de waterontharder perfect wilt laten werken is het essentieel dat de instelling van de waterhardheid is gebaseerd op de werkelijke waterhardheid in uw huis. Deze informatie kan bij uw lokale waterleverancier worden opgevraagd.

Tabel waterhardheid				
Niveau		°dH Duitse graden	°fH Franse graden	°Clark Engelse graden
1	Zacht	0 - 6	0 - 10	0 - 7
2	Gemiddeld	7 - 11	11 - 20	8 - 14
3	Gemiddeld	12 - 16	21 - 29	15 - 20
4	Hard	17 - 34	30 - 60	21 - 42
5	Zeer hard	35 - 50	61 - 90	43 - 62

3. Het waterontharderbakje vullen

WATER BIJVULLEN

Wanneer de waterhardheidsgraad is ingesteld, moet het waterontharderbakje worden gevuld met water en speciaal regenererzout.

GIET 1,5 LITER
OK = KLAAR

WATER IN
OK = KLAAR

Verwijder het onderste rek en draai de dop van het reservoir los (linksom)

HET ZOUTVAKJE
OK = KLAAR

Eerst moet het reservoir worden gevuld met water (~1,5 liter).

Druk vervolgens op de OK-toets om de volgende stap uit te voeren.

ZOUT BIJVULLEN

STROOI 1 KG ZOUT IN
OK = KLAAR

HET ZOUTVAKJE
OK = KLAAR

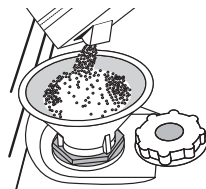

Plaats de trechter (zie afbeelding) en vul het zoutreservoir tot aan de rand (ongeveer 1 kg); het is niet ongewoon dat er wat water uitstroomt. Verwijder de trechter en veeg alle zoutresten weg van de opening.

Zorg ervoor dat de dop strak is aangedraaid, zodat geen vaatwasmiddel in de container kan komen tijdens het wasprogramma (dit kan de waterontharder onherstelbaar beschadigen).

Druk vervolgens op de OK-toets om de volgende stap uit te voeren.

Gebruik alleen zout dat speciaal voor afwasmachines is bestemd.

Wanneer u zout moet toevoegen, is u verplicht om de procedure helemaal uit te voeren alvorens de wascyclus te starten om corrosie te voorkomen.

Achtergebleven zoutoplossing of zoutkorrels kunnen leiden tot corrosie waardoor de roestvrijstalen onderdelen onherstelbaar beschadigd worden.

Er wordt geen enkele garantie verleend in geval van klachten die hierop betrekking hebben.

Als het zoutreservoir niet gevuld wordt, kunnen de waterverzachter en het verwarmingselement beschadigd raken als gevolg van de accumulatie van ketelsteen.

Het gebruik van zout wordt aanbevolen met elk type vaatwasmiddel.

4. Het helderheidsniveau instellen

HELDERHEID AANPASSEN
(1=MIN, 5=MAX)

Het helderheidsniveau is standaard ingesteld op 5. Druk meerdere malen op de toets „<“ of „>“ om de helderheid te wijzigen.

HELDERHEID = 5
< > = WIJZIG OK = JA

Bevestig dit door op de OK-toets te drukken.

5. Bediening voor type afwasmiddel

SOORT AFWASMIDDEL

Bij deze stap is het zeer belangrijk om te kiezen welk type afwasmiddel er wordt gebruikt (tablet/capsule of gel/poeder).

GEBRUIKT U
< > = NEE OK = JA

Als u voor de afwas liever gebruik maakt van een Alles-in-een-afwasmiddel in de vorm van tabletten of capsules, drukt u op „OK“ en gaat u vervolgens naar stap 7. **Bediening voor openen kraan** op de volgende pagina.

„ALLES IN EEN“
< > = NEE OK = JA

TABLETTEN?
< > = NEE OK = JA

Het symbool  op het display gaat branden. Als u voor de afwas liever gebruik maakt van gel of poeder, drukt u op „<“ of „>“ en gaat u vervolgens naar stap 6. **Bediening voor glansspoelmiddel.**

6. Bediening voor glansspoelmiddel*

*Het apparaat slaat deze stap over als bij de voorgaande stap voor een Alles-in-een-afwasmiddel gekozen is.

GLANSMIDD. BIJVULLEN

VOEG SPOELMIDD. TOE
OK = KLAAR

IN HET RESERVOIR
OK = KLAAR

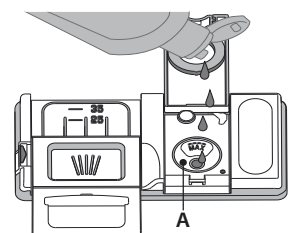
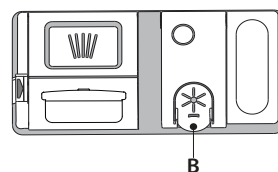

1. Open het doseerbakje **B** door de tab op het deksel in te drukken en omhoog te trekken.
2. Breng het glansspoelmiddel zorgvuldig in tot aan de referentiegroef van het maximum (110 ml) van de vulruimte **A** - voorkom morsen. Wanneer dit gebeurt het gemorste glansspoelmiddel onmiddellijk met een droge doek reinigen.
3. Om het te sluiten het deksel naar beneden drukken totdat u een klik hoort.
4. Bevestig dit door op de „OK” -toets te drukken.

Het glansspoelmiddel NOOIT rechtstreeks in de kuip gieten.

Peil glansspoelmiddel instellen

(niet nodig bij het gebruik van tabletten/capsules)

De dosering van het glansspoelmiddel kan worden aangepast aan het gebruikte afwasmiddel. Hoe lager de instelling, hoe minder glansspoelmiddel wordt gebruikt. De fabrieksinstelling is niveau (5).

Om het te wijzigen volgt u de aanwijzingen in het deel „INSTELLINGEN / MENU”.

7. Bediening voor openen kraan

KRAAN OPENEN	
OPEN	OK = KLAAR
DE WATERKRAAN	OK = KLAAR



Controleer of de waterkraan open is. Als de kraan dicht is, opent u de kraan en bevestigt u dit door op de „OK”-toets te drukken.

8. Bediening voor de eerste afwascyclus

EERSTE WASCYCLUS	
SVP DE INTENSIEVE	OK = KLAAR
CYCLUS INSCHAKELEN	OK = KLAAR
IN LEEG APPARAAT	OK = KLAAR
OM DE INSTALLATIE	OK = KLAAR
AF TE RONDEN	OK = KLAAR

Geadviseerd wordt om voorafgaand aan het normale gebruik van het apparaat eerst het afwasprogramma Intensive uit te voeren om het apparaat te kalibreren.

Voeg afwasmiddel toe in doseerbakje **B** (zie onder) en druk vervolgens op de „OK”-toets.

De intensieve wascyclus wordt automatisch geselecteerd. Druk op de „START/PAUZE”-toets .

De eerste afwascyclus kan vanwege de automatische kalibratieprocedure tot 20 minuten langer duren.

Na deze procedure is het apparaat gereed voor normaal gebruik.

AFWASMIDDEL TOEVOEGEN

Het gebruik van vaatwasmiddelen die niet bedoeld zijn voor vaatwasmachines kan de slechte werking van het apparaat veroorzaken of het beschadigen.

Voor de beste was- en droogresultaten wordt het gecombineerde gebruik van vaatwasmiddel, vloeibaar glansspoelmiddel en zout vereist. Het is raadzaam om vaatwasmiddelen zonder fosfaten of chloor te gebruiken, aangezien deze producten schadelijk voor het milieu zijn. Goede wasresultaten zijn ook afhankelijk van de juiste hoeveelheid vaatwasmiddel.

Het overschrijden van de aangegeven hoeveelheid leidt niet tot een meer effectieve afwas en doet de milieuvervuiling toenemen.

De hoeveelheid kan aan de mate van vuilheid worden aangepast. Gebruik bij normaal bevulde stukken ongeveer 35 g (vaatwasmiddel in poedervorm) of 35 ml (vloeibaar vaatwasmiddel) en een extra theelepeltje vaatwasmiddel direct in de kuip. Als er tabletten worden gebruikt is één tablet voldoende.

Als het serviesgoed slechts licht bevuld is of als het voordat het in de afwasmachine wordt geplaatst met water is afgespoeld kan de hoeveelheid vaatwasmiddel dienovereenkomstig worden verminderd (minimaal 25 g/ml) door bijv. poeder/gel in de kuip over te slaan.

Druk om de vaatwasmiddeldoseerbakje te openen op toets **C**. Voer het vaatwasmiddel alleen in het droge doseerbakje **D** in. Plaats de hoeveelheid vaatwasmiddel voor voorspoelen direct in de kuip.

1. Raadpleeg bij het afmeten van het vaatwasmiddel de eerder vermelde informatie om de juiste hoeveelheid toe te voegen. In het doseerbakje **D** zijn er indicaties die helpen het vaatwasmiddel te doseren.

2. Verwijder de resten vaatwasmiddel van de randen van het doseerbakje en sluit het deksel totdat het klikt.

3. Sluit het deksel van het vaatwasmiddeldoseerbakje door het omhoog te trekken tot het sluitingsmechanisme is vastgezet. Het vaatwasmiddeldoseerbakje opent automatisch op het juiste moment, volgens het programma.

Als u een Alles-in-een-afwasmiddel gebruikt, is het raadzaam om in ieder geval zout toe te voegen, vooral als het water hard of zeer hard is (volg de aanwijzingen op de verpakking).

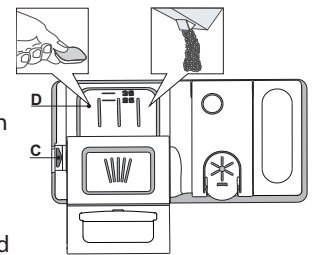

ADVIEZEN EN TIPS

ADVIEZEN

Verwijder alvorens de manden te laden alle voedselresten uit het serviesgoed en leeg de glazen. Het serviesgoed hoeft niet tevoren onder stromend water afgespoeld te worden.

Het serviesgoed zo rangschikken dat het stevig op zijn plaats staat en niet omslaat; rangschik de containers met de openingen naar beneden gericht en de holle/bolle onderdelen schuin geplaatst, waardoor het water elk oppervlak kan bereiken en vrij kan stromen.

Waarschuwing: zorg ervoor dat deksels, grepen, platen en koekenpannen de sproeierarmen niet belemmeren bij het draaien.

Plaats geen kleine voorwerpen in de bestekmand.

Erg vervuild vaatwerk en pannen moeten in de onderste mand worden geplaatst, omdat in deze ruimte de watersproeiers sterker zijn en hogere wasprestaties hebben.

Zorg ervoor dat na het laden van het apparaat de sproeierarmen vrij kunnen draaien.

ONGESCHIKT SERVIESGOED

- Houten servies en bestek.
- Kwetsbare gedecoreerde glazen, artistiek handwerk en antiek serviesgoed. Hun decoraties zijn hier niet tegen bestand.
- Delen van synthetisch materiaal die niet bestand zijn tegen hoge temperaturen.
- Koperen en tinnen serviesgoed.
- Serviesgoed bevuild met as, was, smevert of inkt.

De kleuren van glasdecoraties en aluminium/zilveren stukken kunnen wijzigen en vervagen tijdens het wasproces. Sommige soorten glas (bv. kristallen voorwerpen) kunnen na een aantal wascyclussen ook dof worden.

SCHADE AAN GLASWERK EN SERVIESGOED

- Gebruik alleen glas en porselein waarvan de fabrikant garandeert dat het veilig is voor de afwasmachine.
- Gebruik een zacht vaatwasmiddel dat geschikt is voor serviesgoed
- Haal glazen en bestek uit de afwasmachine zodra het wasprogramma afgelopen is.

TIPS VOOR ENERGIEBESPARING

- Wanneer de huishoudelijke vaatwasmachine gebruikt wordt volgens de aanwijzingen van de fabrikant, verbruikt het wassen van vaatwerk in een vaatwasmachine gewoonlijk MINDER ENERGIE en water dan met de hand afwassen.
- Om de efficiëntie van de vaatwasmachine te maximaliseren wordt aanbevolen om de wascyclus eerst te starten wanneer de vaatwasmachine helemaal gevuld is. De huishoudelijke vaatwasmachine vullen tot de hoeveelheid aangegeven door de fabrikant draagt bij tot het besparen van energie en water. Informatie over het correct laden van vaatwerk vindt u in het hoofdstuk DE REKKEN VULLEN. Als de machine gedeeltelijk is gevuld, wordt aanbevolen om de speciaal daarvoor bedoelde wasopties, indien voorzien, te gebruiken (Halve lading/ Zone Wash/ Multizone) en enkel geselecteerde rekken te vullen. De vaatwasmachine onjuist of overmatig vullen kan het gebruik van de hulpbronnen verhogen (zoals water, energie en tijd, en ook het geluidsniveau) en de reinigings- en droogprestaties verlagen.
- Vaatwerk vooraf met de hand spoelen verhoogt het water- en energieverbruik en wordt niet aanbevolen.

HYGIËNE

Om te voorkomen dat zich geur en afzetting ophoopt in de afwasmachine moet u ten minste eens per maand een programma met hoge temperatuur laten draaien. Gebruik een theelepelt vaatwasmiddel en laat het apparaat zonder lading draaien.

REKKEN VULLEN

BESTEKLADE

Het derde rek werd ontworpen om het bestek te herbergen. Rangschik het bestek zoals op de afbeelding.

Een aparte rangschikking voor het bestek maakt het oppakken na de afwas eenvoudiger en verbetert de was- en droogprestaties.

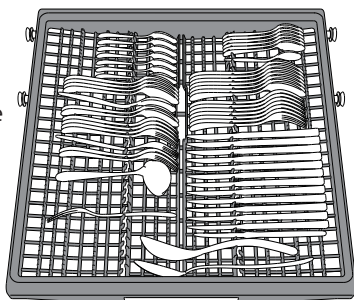

Messen en ander scherp keukengerei moeten met de scherpe kant naar beneden toe worden geschikt.

De geometrie van het rek maakt het mogelijk om kleine items als koffiekopjes in het midden te plaatsen.

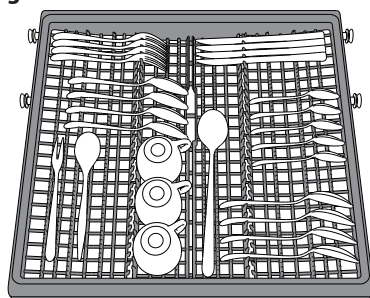

De bestekmand is uitgerust met twee schuifdeuren die u in staat stellen gebruik te maken van de hoogte van de ruimte eronder en om het laden van hoge items in het bovenste rek mogelijk te maken.

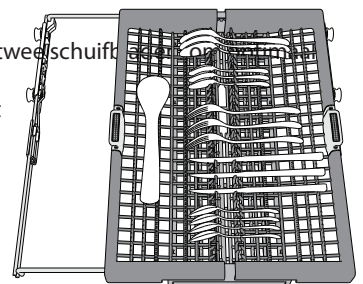

BOVENSTE REK

Laad delicaat en licht vaatwerk: glazen, kopjes, schoteltjes, lage saladekommen.

Het bovenste rek heeft opklapbare steunen die in een verticale positie kunnen worden gebruikt bij het schikken van thee/dessertschoteltjes of in een lagere positie om kommen en schalen te laden.

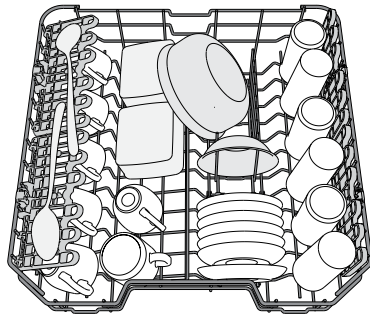

(laadvoorbeeld voor het bovenste rek)

OPVOUWBARE KLEPPEN MET VERSTELBARE STAND

De opvouwbare kleppen aan de zijkant kunnen worden opgevouwen of opengevouwen voor een optimale rangschikking van het serviesgoed in het rek.

Wijn glazen kunnen veilig in de opvouwbare kleppen worden geplaatst door de steel van elk glas in de overeenkomstige sleuven in te voeren.

Afhankelijk van het model:

- om de kleppen open te vouwen moet u ze omhoog schuiven en roteren of ze losmaken van de klemmen en omlaag trekken.
- om de kleppen op te vouwen moet u ze roteren en omlaag schuiven of ze omhoog trekken en aan de klemmen vastmaken.

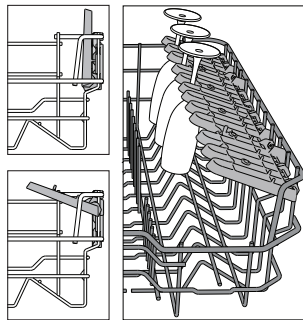

DE HOOGTE VAN HET BOVENSTE REK AFSTELLEN

De hoogte van het bovenste rek kan worden afgesteld: hoge stand voor groot serviesgoed in de onderste mand en lage stand om optimaal gebruik te maken van de opklapbare steunen, door het creëren van meer ruimte naar boven en botsen met de items die in het onderste rek zijn geladen te voorkomen. Het bovenste rek is uitgerust met een **hoogteversteller bovenste rek** (zie afbeelding), zonder op de hefboomen te hoeven drukken, opheffen door gewoon de zijkanten van het rek vast te houden, zodra het rek stabiel in de bovenste positie staat. Voor herstellen naar de lagere positie op de hefboomen **A** aan de zijkanten van het rek drukken en de mand naar beneden verplaatsen. **Het is raadzaam de hoogte van het rek niet aan te passen wanneer het is geladen.**

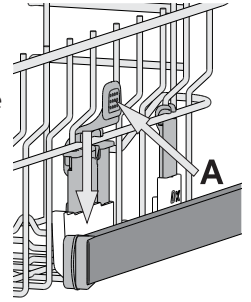

NOOIT de mand slechts aan één kant verhogen of verlagen.

ONDERSTE REK

Voor potten, deksels, platen, saladekommen, bestek enz. Grote platen en deksels moeten idealiter aan de zijkanten worden geplaatst, om aanraking met de sproeierarmen te voorkomen.

Het onderste rek heeft opklapbare steunen die in een verticale positie kunnen worden gebruikt bij het schikken van platen of in een horizontale positie (lager) om pannen en saladekommen te laden.

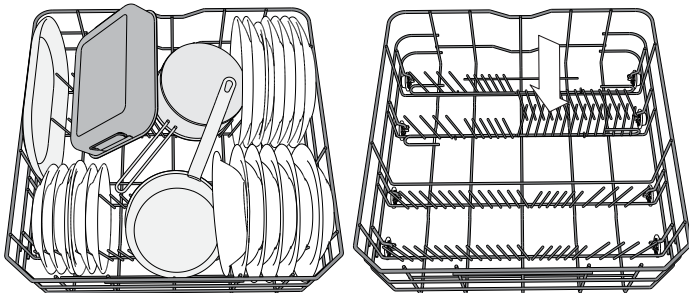

(laadvoorbeeld voor het onderste rek)

POWER CLEAN IN ONDERSTE REK

Power Clean® maakt gebruik van speciale waterstralen aan de achterzijde van de ruimte voor een intensievere reiniging van zeer vuile items.

Activeer **POWER CLEAN** op het paneel tijdens het plaatsen van de pannen/ovenshellen tegenover het Power Clean® component.

Het onderste rek heeft Power Clean, een speciale uittrekbare steun aan de achterzijde van het rek, die kan worden gebruikt ter ondersteuning van koekenpannen of braadpannen in verticale positie, zodat ze minder ruimte in beslag nemen.

Power Clean® gebruiken:

1. Pas het Power Clean gebied (G) aan door de achterste bordenhouders omlaag te klappen om potten en pannen te laden.
2. Laad potten, pannen en schalen verticaal gekanteld in het Power Clean gebied. Potten en pannen moeten naar de krachtige waterstralen toe gekanteld worden.

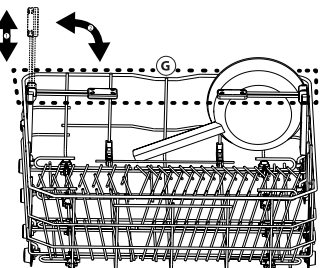
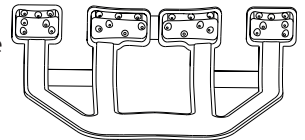

SELECTEREN VAN EEN WASCYCLUS EN OPTIES

De lijst met beschikbare wascyclussen en opties kunt u vinden in de **Wascyclusstabel** op de volgende pagina. De Ecocyclus is de defaultselectie. Als u de laatste gebruikte wascyclus als defaultselectie wenst, kunt u dat veranderen in het „Instellingenmenu“.

U kunt een wascyclus selecteren door op 1 van de 6 toetsen voor directe toegang tot wascyclussen te drukken of door herhaaldelijk op de toets **P+** voor „Extra programma's“ te drukken. Wanneer de laatste wordt bereikt, gaat u terug naar de eerste als u opnieuw op de toets drukt. Druk op de wascyclustoets om de wascyclus te kiezen dat op basis van de Wascyclusstabel past bij de mate van vervuiling van het serviesgoed. Informatie wordt op het display weergegeven:

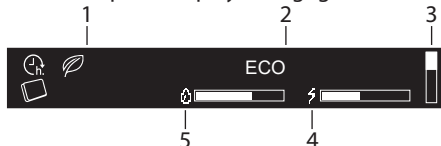

1. Indicatoren
2. Naam van de gekozen wascyclus
3. Verticaal staafje toont enkel de positie van de extra wascyclustabel
4. Energieverbruik van de gekozen wascyclus
5. Waterverbruik van de gekozen wascyclus

50° **3:10h** Drie seconden na de selectie van een wascyclus worden de duur en de temperatuur ervan weergegeven (indien beschikbaar).

Druk op de „INFO“-toets om een beknopte beschrijving weer te geven van de wascyclus en het water/energieverbruik.



Tijdens de selectiefase knippert de led van „START/PAUZE“.

Aanvullende opties zijn beschikbaar voor de meeste wascyclussen (zie het deel „Opties en Instellingen“). Wanneer een optie wordt gekozen, wordt de naam ervan weergegeven rechts op het display.

50° **3:10h** **POWER CLEAN** Als er meer dan een optie is gekozen, wordt een stip voor elke optie weergegeven. Elke optienaam wordt 3 sec. weergegeven met een volle stip.

Wanneer u de selectie van de wascyclus en de opties helemaal heeft uitgevoerd, drukt u op de „START/PAUZE“-toets en sluit u de deur om de gekozen wascyclus te starten.

WIJZIGEN VAN EEN LOPEND PROGRAMMA

Als er een verkeerd programma was geselecteerd is kan het worden gewijzigd, mits het nog maar net begonnen is: open de deur, houd de „AAN/UIT“-toets ingedrukt, de machine wordt uitgeschakeld. Schakel de machine weer in met de „AAN/UIT“-toets en selecteer het nieuwe wasprogramma en eventuele gewenste opties; start de wascyclus door de „START/PAUZE“-toets.

DE WASCYCLUS IN PAUZE ZETTEN (OM EXTRA STUKKEN IN TE BRENGEN)

Open de deur en plaats het vaatwerk in de afwasmachine, (**let op HETE stoom!**). Druk op de „START/PAUZE“-toets en sluit de deur om de cyclus te hernemen vanaf het punt waar op het was onderbroken.

ONGEWENSTE ONDERBREKINGEN

Als de deur tijdens het wasprogramma wordt geopend of als er een stroomstoring is wordt het wasprogramma gestopt. Om de cyclus te hernemen vanaf het punt waarop het was onderbroken, drukt u op de „START/PAUZE“-toets.

Tijdens de cyclus wordt de voortgang op het display (als balk) weergegeven, evenals de fase van de cyclus en de tijd tot het einde van de cyclus met „:“ knipperend:



Afhankelijk van de gekozen cyclus, kan de display extra informatie weergegeven:

- **SENSOR** - sensor past tijd, energie en waterverbruik aan aan het verontreinigingsniveau van het vaatwerk. Enkel aanwezig in **AUTOSENSOR**.
- **VOORWAS** - extra items kunnen toegevoegd worden.
- **AFWASSEN** - hoofdwash.
- **DROGEN** - droogfase-cyclus.

Nadat de wascyclus is beëindigd, gaat een geluidssignaal af en het display toont:



Op het display kan extra informatie worden weergegeven:

- **CONTROLEER ZOUT** - zoutreservoir bijvullen.
- **CONTR. SPOELMIDD.** - glansspoelmiddel bijvullen.
- **ONTVET EN REINIG DE MACHINE. WIJ BEVELEN WPRO AAN.** - elke 50 wascyclussen wordt aanbevolen om de WPRO-reiniger te gebruiken (volgens de aanwijzingen op de hulpstof).

Open de deur van het apparaat (er kan hete stoom uit komen!) en maak het apparaat leeg, te beginnen met het onderste rek. Als het zoutreservoir moet worden bijgevuld, dan wordt geadviseerd dit vlak voor de start van de volgende cyclus te doen.

Na 10 minuten wordt het apparaat uitgeschakeld.

WATERVERZACHTEND SYSTEEM

Waterverzachters reduceren automatisch de waterhardheid en voorkomen bijgevolg ketelsteenvorming op de verwarmers en dragen bij tot een efficiëntere reiniging.

Dit systeem wordt automatisch met zout geregenereerd, u dient dus het zoutreservoir te vullen wanneer het leeg is.

De frequentie van de regeneratie hangt af van de instelling van het waterhardheidsniveau - de regeneratie wordt uitgevoerd om de 6 Eco-cyclussen met het waterhardheidsniveau ingesteld op 3.

Het regeneratieproces start tijdens de laatste spoeling en eindigt tijdens de droogfase, voordat de cyclus beëindigt.

- Eén enkele regeneratie verbruikt: ~3,5 liter water;
- Doet de cyclus 5 minuten langer duren;
- Verbruikt minder dan 0,005 kWh energie.

WASCYCLUSSENTABEL

CYCLUS	Beschikbare opties *	Droog-fase	Active-Dry	Duur van wascyclus (h:min)**	Water verbruik (l/cyclus)	Energie verbruik (kWh/cyclus)
 ECO 50°	TABLET, STARTUITSTE, POWER CLEAN	✓	✓	3:10	9,5	0,75
 AUTOSENSOR 50-60°	TABLET, STARTUITSTEL, MULTIZONE, POWER CLEAN, TURBO	✓	✓	1:25 - 3:00	7,0 - 14,0	0,90 - 1,40
 INTENSIEF 65°	TABLET, STARTUITSTEL, MULTIZONE, POWER CLEAN, TURBO	✓	✓	2:50	16,0	1,60
 GEMENGD 60°	TABLET, STARTUITSTEL, MULTIZONE	✓	✓	2:30	16,0	1,30
 SNEL WAS & DROOG 50°	TABLET, STARTUITSTEL, MULTIZONE	✓	✓	1:25	11,5	1,10
 GLAS 45°	TABLET, STARTUITSTEL, MULTIZONE	✓	✓	1:40	11,5	1,20
EXTRA PROGR - ter beschikking wanneer u op de toets  drukt						
EXPRESS 30' 50°	TABLET, STARTUITSTEL, MULTIZONE	-	-	0:30	9,0	0,50
NACHT 50°	TABLET, STARTUITSTEL	✓	✓	3:30	15,0	1,15
HYGIËNISCH 65°	STARTUITSTEL	✓	-	1:40	10,0	1,30
VOORSPOELEN koud	STARTUITSTEL, MULTIZONE	-	-	0:12	4,5	0,01
ZELFREINIGING 65°	STARTUITSTEL	-	-	0:50	8,0	0,85

- ECO** - Het Eco-programma is geschikt voor het reinigen van normaal vervuild vaatwerk, dat voor dit gebruik het meest efficiënte programma is wat betreft de combinatie van energie- en waterverbruik en in overeenstemming is met de Europese Ecodesign-wetgeving.
- AUTOSENSOR** - Voor normaal vervuilde vaat zonder opgedroogde etensresten. Meet de mate van vervuiling van het serviesgoed af en past het programma dienovereenkomstig aan.
- INTENSIEF** - Aanbevolen programma voor sterk vervuild serviesgoed, met name geschikt voor pannen en koekenpannen (mag niet gebruikt worden voor kwetsbare stukken).
- GEMENGD** - Gemengde vervuiling. Voor normaal vervuilde vaat met opgedroogde etensresten.
- SNEL WAS & DROOG** - Normaal vervuild serviesgoed. Dagelijkse cyclus, die een optimale reinigende en drogende werking in kortere tijd garandeert..
- GLAS** - Programma voor kwetsbare stukken die gevoeliger zijn voor hoge temperaturen, bijvoorbeeld glazen en kopjes.

EXTRA PROGR

- EXPRESS 30'** - Programma dat kan worden gebruikt voor een halve lading licht vervuilde vaat zonder opgedroogde etensresten. Heeft geen droogfase.
- NACHT** - Geschikt voor werking van het apparaat in de nacht. Garandeert een optimale reinigende en drogende werking met de laagste geluidsemissie.
- HYGIËNISCH** - Normaal of sterk vervuild serviesgoed, met extra antibacteriële afwasfase. Kan gebruikt worden voor het uitvoeren van onderhoud aan de afwasmachine.
- VOORSPOELEN** - Gebruikt om servies vochtig te houden dat later gewassen moet worden. Met dit programma wordt er geen vaatwasmiddel gebruikt.
- ZELFREINIGING** - Programma te gebruiken voor het onderhoud van de afwasmachine, wordt enkel uitgevoerd wanneer de afwasmachine LEEG is met gebruik van specifieke reinigingsmiddelen die speciaal ontworpen zijn voor het onderhoud van de afwasmachine.

Opmerkingen:

Gelieve er rekening mee te houden dat de cyclus Express 30' bedoeld is voor licht vervuilde vaat.

De gegevens van het ECO-programma worden gemeten onder laboratoriumomstandigheden, volgens de Europese norm EN 60436:2020.

Aanwijzing voor de Proeflaboratoria: Voor gedetailleerde informatie over de omstandigheden van de EN-vergelijkingstest kunt u contact opnemen met: dw_test_support@whirlpool.com

Voorbehandeling van het vaatwerk vóór de programma's is niet nodig.

*) Niet alle opties kunnen tegelijkertijd gebruikt worden.

**) Waarden aangegeven voor andere programma's dan het Eco-programma zijn slechts indicatief. De werkelijke tijd is afhankelijk van vele factoren, zoals de temperatuur en de druk van het toevoerwater, de kamertemperatuur, hoeveelheid vaatwasmiddel, de hoeveelheid en soort lading, evenwicht van de lading, extra gekozen opties en de kalibratie van de sensor. De kalibratie van de sensor kan de duur van het programma met max. 20 min. verlengen.

OPTIES EN INSTELLINGEN

Bij elke wascyclus kan gebruik worden gemaakt van extra opties. Een volledige lijst met de beschikbare opties voor specifieke wascyclussen kunt u vinden in de **Wascyclustabel** op de vorige pagina. Alle actieve opties worden op het display weergegeven.

Om een optie in te stellen drukt u op de „OK”-toets. De melding OPTIES INSTELLEN wordt enkele seconden weergegeven. Gebruik vervolgens de toets „<” of „>” om de optielijst te doorlopen. Druk op „OK” om de optie te selecteren, in het menu van de instellingen gaat de led boven de „OK”-toets branden.

Als de optie niet beschikbaar is, blijft het zichtbaar op zijn plek maar met „”

TABLET (Alles-in-één)

Deze instelling laat u toe de cyclusprestatie te optimaliseren op basis van het gebruikte afwasmiddel. Activeer het indien u gecombineerd afwasmiddel in tabletvorm gebruikt (glansspoelmiddel, zout en afwasmiddel in 1 dosis).

TABLET	UIT	Om de Tablet in te stellen, drukt u op de „OK”-toets om het menu van de instellingen te openen, doorloop de instellingen met „< , >” tot „TABLET” wordt weergegeven en druk vervolgens op de „OK”-toets.
TABLET	AAN	
STARTUITSTEL	UIT	

STARTUITSTEL

De start van de wascyclus kan uitgesteld worden met een tijdspanne die u kiest. Om een uitstel in te stellen drukt u op de „OK”-toets om het menu van de instellingen te openen, doorloop de instellingen met „< , >” tot „STARTUITSTEL” wordt weergegeven en druk vervolgens op de „OK”-toets.

Bij elke druk op de toets „>” of „<” wordt de uitgestelde start vooruitgezet met:

- 0:30 als de selectie minder dan 4 uur is,
- 1:00 als de selectie minder dan 12 uur is,
- 2 uur als de selectie meer dan 12 uur is.

STARTUITSTEL	UIT	De defaultwaarde is UIT.
<START OVER h>	UIT	Als een uitstel is geselecteerd, gaat  branden
<START OVER h>	4:00	Zodra u op de „OK”-toets drukt, is het uitstel bevestigd. Op het display verschijnt opnieuw het cycluselectiescherm waar op de waarde van het uitstel te zien is.
<START OVER h>	4:00	

Druk op „START/PAUZE”  en sluit binnen 4 seconden de deur om het uitstel te starten

Om het uitstel te verwijderen drukt u op de toets „<” of „>” tot „UIT” wordt weergegeven.

MULTIZONE

Als er niet veel vaatwerk moet worden gewassen, kan het in een enkel rek geladen worden. Met deze optie kiest u in welk rek u wenst af te wassen.

Selecteer een compatibel programma (zie „Programmatabel”) en druk daarna op de MULTIZONE-toets : het symbool van het geselecteerde rek verschijnt op het display:

 De MULTIZONE is standaard niet actief en alle rekpictogrammen branden.

 Het pictogram van de multizone gaat branden.

 Het pictogram van de multizone gaat branden.

 Het pictogram van de multizone gaat branden.

Vergeet niet om alleen het bovenste of onderste rek te laden en de hoeveelheid vaatwasmiddel dienovereenkomstig te verlagen. Als het bovenste rek is verwijderd, breng dan het vaatwasmiddel rechtstreeks in de kuip aan in plaats van in het vaatwasmiddelreservoir.

POWER CLEAN

Dankzij de extra waterstralen biedt deze optie een intensiever en krachtiger afwasprogramma op de betreffende plek in het onderste rek.

POWER CLEAN	UIT	De defaultwaarde is UIT.
POWER CLEAN	AAN	Om de Power Clean in te stellen drukt u op de „OK”-toets om het menu van de instellingen te openen, doorloop de instellingen met „< , >” tot „POWER CLEAN” wordt weergegeven en druk vervolgens op de „OK”-toets.
POWER CLEAN	AAN	

TURBO

Deze optie kan worden gebruikt om de duur van de hoofdwascyclussen te verlagen, met behoud van de was- en droogprestaties.

TURBO	UIT	Om de Turbo in te stellen drukt u op de „OK”-toets om het menu van de instellingen te openen, doorloop de instellingen met „< , >” tot „TURBO” wordt weergegeven en druk vervolgens op de „OK”-toets.
TURBO	AAN	
TURBO	AAN	

Telkens als u op de toets „>” of „<” drukt, staat de optie AAN of UIT. Bevestig dit door op de „OK”-toets te drukken.

TOETSBLOKKADE

TOETSBLOKKADE AAN DRUK 3 SEC OP „OK”	Met de TOETSBLOKKADE-functie wordt het bedieningspaneel geblokkeerd, behalve de „AAN/UIT”-toets  . Om de Toetsblokkade in te stellen drukt u op de „OK”-toets om het menu van de instellingen te openen, doorloop de instellingen met „< , >” tot „TOETSBLOKKADE” wordt weergegeven en druk vervolgens op OK.
INGEDRUKT HOUDEN... 	
TOETSBLOKKADE UIT	

Om de ingestelde optie uit te schakelen drukt u enkele seconden lang op de „OK”-toets.

KUIPLICHT

Wanneer de functie actief is, worden de leds in de kuip automatisch aan/uitgeschakeld zodra de gebruiker de deur respectievelijk opent/sluit. Als de deur langer dan 10 min blijft openstaan, gaan de leds in de kuip uit (om ze terug in te schakelen moet u de deur sluiten en opnieuw openen). Deze functie is standaard actief maar kan worden uitgeschakeld in het „INSTELLINGENMENU”.

INSTELLINGENMENU

Om de machine-instellingen te veranderen dient u het Instellingenmenu te openen.

Druk op de toets „OK” en doorloop de instellingen met „< , >” tot **INSTELLINGEN** wordt weergegeven en druk vervolgens op de „OK”-toets.

Om het instellingenmenu af te sluiten drukt u op eender welke wascyclustoets of druk op de toets „< , >” tot **VERLATEN** wordt weergegeven, en druk vervolgens op de „OK”-toets.

Taal

1.TAAL	OK	Om de taal te veranderen drukt u op de „OK”-toets om het menu van de instellingen te openen, doorloop de instellingen met „< , >” tot „TAAL” wordt weergegeven en druk vervolgens op de „OK”-toets.
1.ENGLISH	< >	
1.NEDERLANDS		

Eerste wascyclus

2.EERSTE CYCLUS	OK	U kunt kiezen welke wascyclus standaard wordt geselecteerd wanneer u het apparaat aanzet: <i>ECO</i> of <i>LAATSTE KEUS</i> .
2.<ECO>	< >	Om de eerste wascyclus veranderen drukt u op de „OK”-toets om het menu van de instellingen te openen, doorloop de instellingen met „< , >” tot „EERSTE CYCLUS” wordt weergegeven en druk vervolgens op de „OK”-toets.
2.<LAATSTE KEUS>		

Geluiden

3.GELUIDEN	OK	Om de geluiden te veranderen drukt u op de „OK”-toets om het menu van de instellingen te openen, doorloop de instellingen met „< , >” tot „GELUIDEN” wordt weergegeven en druk vervolgens op de „OK”-toets.
3.<HOOG>	< >	Kies uit 2 niveaus: <i>HOOG</i> ; <i>LAAG</i> . <i>Kan ook UIT zijn.</i>
3.<UIT>		

Hardheidsgraad

4.WATERHARDHEID	3	Om de waterhardheid te veranderen drukt u op de „OK”-toets om het menu van de instellingen te openen, doorloop de instellingen met „< , >” tot „WATERHARDHEID” wordt weergegeven en druk vervolgens op de „OK”-toets.
4.WATERHARDHEID	4	

Om het juiste niveau in te stellen op basis van de waterhardheidsgraad, zie de tabel op pagina 56.

Schermhelderheid

5.SCHERMHELDERH.	5	Om de helderheid van het scherm te veranderen drukt u op de „OK”-toets om het menu van de instellingen te openen, doorloop de instellingen met „< , >” tot „SCHERMHELDERH.” wordt weergegeven en druk vervolgens op de „OK”-toets.
5.SCHERMHELDERH.	3	

Kies uit vijf niveaus: 1, 2, 3, 4 en 5.

Kuiplicht

6.KUIPLICHT	AAN	Om het kuiplicht te veranderen drukt u op de „OK”-toets om het menu van de instellingen te openen, doorloop de instellingen met „< , >” tot „KUIPLICHT” wordt weergegeven en druk vervolgens op de „OK”-toets.
6.KUIPLICHT	UIT	

ActiveDry

ActiveDry is een convectiedroogstelsysteem dat de deur tijdens/na de droogfase automatisch opent om elke dag voor buitengewone droogprestaties te zorgen. De deur gaat open wanneer de temperatuur veilig is voor uw keukenmeubelen, de deur gaat bijgevolg niet open wanneer de optie **TURBO** ingeschakeld is.

Als extra bescherming tegen stoom wordt een speciaal ontworpen beschermingsfolie geleverd met de vaatwasser (afhankelijk van het modeltype - het kan nodig zijn om het aan te kopen). Raadpleeg de **INSTALLATIEGIDS** om te zien hoe u de beschermingsfolie aanbrengt.

De *ActiveDry*-functie kan door de gebruiker als volgt worden uitgeschakeld:

7.ACTIVEDRY	ON	Om het kuiplicht te veranderen drukt u op de „OK”-toets om het menu van de instellingen te openen, doorloop de instellingen met „< , >” tot „ACTIVEDRY” wordt weergegeven en druk vervolgens op de „OK”-toets.
7.ACTIVEDRY	OFF	

Glansspoelmiddelpeil

8.PEIL SPOELMIDD.	5	Om het peil van het glansspoelmiddel te veranderen drukt u op de „OK”-toets om het menu van de instellingen te openen, doorloop de instellingen met „< , >” tot „PEIL SPOELMIDD.” wordt weergegeven en druk vervolgens op de „OK”-toets.
8.PEIL SPOELMIDD.	4	

Kies uit vijf niveaus: 1, 2, 3, 4 en 5.

Als het peil van het glansspoelmiddel is ingesteld op 1, wordt geen glansspoelmiddel afgegeven. Het controlelampje **LAAG GLANSSPOELMIDDEL** brandt als het glansspoelmiddel op is.

De fabrieksinstelling is niveau (5).

- Als u blauwe strepen op het vaatwerk ziet, stel dan een laag getal in (2-3).
- Als er druppels water of kalkaanslag op het vaatwerk zijn, stel dan een hoog getal in (4-5).

Demo

9.DEMO	OK	Om de demo te zien, drukt u op de „OK”-toets om het menu van de instellingen te openen, doorloop de instellingen met „< , >” tot „DEMO” wordt weergegeven en druk vervolgens op de „OK”-toets.
9.DEMO	UIT	

Standaard fabriekswaarden instellen

10.RESET INSTELL.	OK	Om de fabriekswaarden terug in te stellen drukt u op de „OK”-toets om het menu van de instellingen te openen, doorloop de instellingen met „< , >” tot „RESET INSTELL.” wordt weergegeven en druk vervolgens op de „OK”-toets.
10.AAN	< >	
10.UIT		

Afsluiten

11.VERLATEN	< >	Om het instellingenmenu af te sluiten drukt u op eender welke wascyclustoets of druk op de toets „< , >” tot VERLATEN wordt weergegeven, en druk vervolgens op de „OK”-toets.
-------------	-----	--

REINIGING EN ONDERHOUD

LET OP: Koppel het apparaat altijd los tijdens het reinigen en bij het uitvoeren van onderhoudswerkzaamheden. Gebruik geen ontvlambare vloeistoffen om de machine schoon te maken.

DE AFWASMACHINE SCHOONMAKEN

Alle aanslag op de binnenkant van het apparaat kunnen worden verwijderd met een doek die is bevochtigd met water en een beetje azijn.

De externe oppervlakken van de machine en het bedieningspaneel kunnen met een niet-schurende doek, bevochtigd met water worden gereinigd. Gebruik geen oplosmiddelen of schuurmiddelen.



VOORKOMEN VAN ONAANGENAME GEUREN

Houd de deur van het apparaat altijd open, om te voorkomen dat er vocht wordt gevormd dat niet uit de machine kan.

Reinig de afdichtingen rond de deur en de wasmiddeldoseerbakjes regelmatig met een vochtige spons. Dit zal voorkomen dat er voedsel in de afdichtingen blijft zitten, de belangrijkste oorzaak achter het vormen van onaangename geuren.

DE WATERTOEVOERSLANG CONTROLEREN

Controleer de toevoerslang regelmatig op barsten of scheuren. Als deze beschadigd is vervangen door een nieuwe slang, te verkrijgen via onze Consumentenservice of uw gespecialiseerde dealer. Afhankelijk van het type slang:

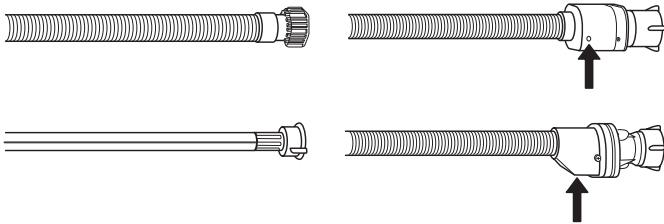

Als de toevoerslang een doorzichtige coating heeft, regelmatig controleren of de kleur plaatselijk wordt geïntensiveerd. Zo ja, is de slang wellicht lek en moet worden vervangen.

Voor waterstopslangen: controleer het kleine veiligheidsklepinspectievenster (zie pijl). Als het rood is werd de waterstopfunctie in gang gezet en moet de slang door een nieuwe worden vervangen. Om deze slang los te schroeven op de ontspanknop drukken, terwijl de slang wordt losgeschroefd.

DE TOEVOERSLANG REINIGEN

Als de waterslangen nieuw zijn of een langere periode niet zijn gebruikt laat dan, voordat de benodigde aansluitingen worden uitgevoerd, het water lopen, om ervoor te zorgen het helder is en vrij van onzuiverheden. Als deze voorzorgsmaatregel niet wordt genomen kan de waterinlaat geblokkeerd worden en kan de afwasmachine beschadigd raken.

HET FILTERSISTEEM REINIGEN

Reinig het filtersysteem regelmatig, zodat de filters niet verstopen en het afvalwater correct weg stroomt.

Het gebruik van vaatwasmachines met verstopte filters of vreemde voorwerpen in het filtersysteem of de sproeierarmen kan de slechte werking ervan en bijgevolg lagere prestaties, lawaai of een hoger verbruik van hulpbronnen veroorzaken.

Het filtersysteem bestaat uit drie filters die voedselresten uit het afwaswater verwijderen en vervolgens het water opnieuw laten circuleren.

De afwasmachine mag niet worden gebruikt zonder filters of als het filter is losgeraakt.

Controleer tenminste eens per maand of na elke 30 cyclussen het filtersysteem en reinig het eventueel grondig onder stromend water, met een niet-metalen borstel en volgens de onderstaande instructies:

1. Draai het cilindrische filter **A** linksom en trek het uit (Afb. 1).
2. Verwijder het houderfilter **B** door licht op de zijkleppen te drukken (Afb. 2).
3. Schuif de roestvrij stalen plaat filter **C** er uit (Afb. 3).
4. Als u vreemde voorwerpen vindt (gebroken glas, porselein, beenderen, zaden van vruchten, enz.), **verwijder u ze zorgvuldig**.
5. Inspecteer de sifon en verwijder eventuele voedselresten. **VERWIJDER NOOIT** de pompbescherming van het wasprogramma (zwart detail) (Afb. 4).

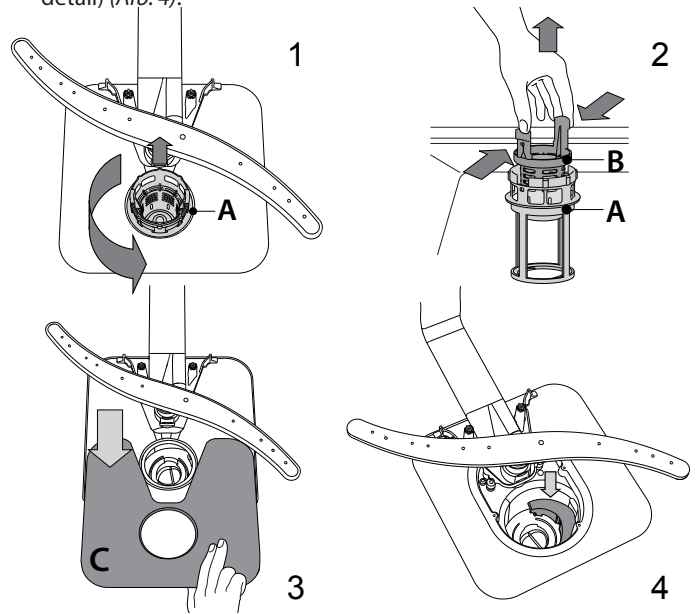

Na het schoonmaken van het filter het filtersysteem opnieuw plaatsen en goed op zijn plaats zetten; dit is essentieel voor het behoud van de efficiënte werking van de afwasmachine.

DE SPROEIERARMEN REINIGEN

Af en toe kunnen er voedselresten op de sproeierarmen vastzitten en worden de openingen voor het water sproeien geblokkeerd. Het is daarom raadzaam dat u de armen van tijd tot tijd controleert en ze met een kleine niet-metalen borstel schoonmaakt.

Voor het verwijderen van de bovenste sproeierarm de kunststof borgring linksom draaien. De bovenste sproeierarm moet worden vervangen, zodat de zijde met het grotere aantal openingen naar boven is gericht.

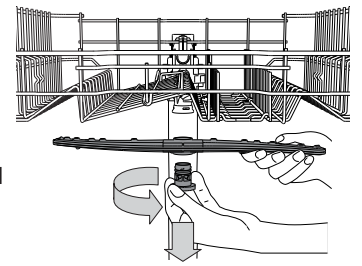

De onderste sproeierarm kan worden verwijderd door het omhoog te trekken.

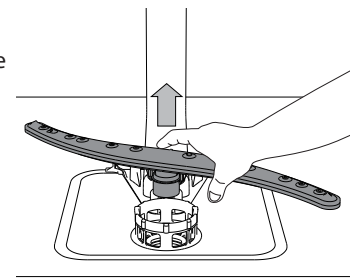

INSTALLATIE

LET OP: Als het apparaat op een bepaald moment moet worden verplaatst, houd het dan rechtop; als dit absoluut noodzakelijk is, kan het op de rug worden gekanteld.

DE WATERTOEVOER AANSLUITEN

Het aansluiten van de watertoevoer voor installatie mag alleen door een gekwalificeerde technicus worden uitgevoerd.

De watertoevoer- en afvoerslangen kunnen naar rechts of naar links worden geplaatst, voor een zo goed mogelijke installatie. Zorg ervoor dat er door de afwasmachine geen knikken in de slangen komen of dat de slangen geplet worden.

DE TOEVOERSLANG AANSLUITEN

- Het water laten lopen totdat het volkomen helder is.
- De toevoerslang strak aandraaien naar de gewenste positie en de kraan open draaien.

Als de toevoerslang niet lang genoeg is, neem dan contact op met een specialistische winkel of een erkende technicus.

De waterdruk moet binnen de waarden vallen die in de tabel Technische Gegevens staan aangegeven - dan kan de afwasmachine naar behoren functioneren.

Zorg ervoor dat er geen knik in de slang zit of dat de slang niet samengedrukt is.

SPECIFICATIES VOOR DE AANSLUITING VAN DE WATERTOEVOERSLANG :

WATERTOEVOER	koud of warm (max. 60°C)
WATERINLAAT	3/4"
KRACHT VAN WATERDRUK	0,05 ÷ 1 MPa (0,5 ÷ 10 bar) 7,25 – 145 psi

DE WATERAFVOERSLANG AANSLUITEN

Sluit de afvoerslang aan op een aftapleiding met een minimale diameter van 2 cm **A**.

De afvoerslangaansluiting dient zich op een hoogte te bevinden van 40 tot 80 cm ten opzichte van de vloer of het oppervlak waarop de afwasmachine staat.

Verwijder voordat u de waterafvoerslang aansluit op de gootsteenafvoer de plastic plug **B**.

ANTI-OVERSTROMINGBEVEILIGING

Anti-overstromingbeveiliging. Om te zorgen dat overstromingen niet voorkomen is de afwasmachine:

- voorzien van een speciaal systeem dat de watertoevoer blokkeert bij defecten of lekken binnen het apparaat.

Een aantal modellen zijn ook uitgerust met het extra veiligheidssysteem **New Aqua Stop**, dat anti-overstromingbeveiliging zelfs garandeert bij een breuk in de toevoerslang.

De watertoevoerslang mag onder geen beding worden doorgesneden, omdat het elektrische delen bevat.

ELEKTRISCHE AANSLUITING

⚡ WAARSCHUWING: De watertoevoerslang mag onder geen beding worden doorgesneden, omdat het elektrische delen bevat.

Voordat de stekker in het stopcontact wordt gestoken ervoor zorgen dat:

- De aansluiting **geaard** \perp is en aan de huidige regelgeving voldoet;
- Het stopcontact bestand is tegen de maximale belasting van het apparaat, zoals staat aangegeven op het typeplaatje aan de binnenkant van de deur (zie *PRODUCTBESCHRIJVING*).
- Het netspanningsvoltage binnen de waarden valt die staan aangegeven op het typeplaatje aan de binnenkant van de deur.
- Het stopcontact compatibel is met de stekker van het apparaat.

Als dit niet het geval is vraag dan een erkende monteur om de stekker te vervangen (zie *CONSUMENTENSERVICE*). Gebruik geen verlengkabels of meervoudige stopcontacten. Zodra het apparaat is geïnstalleerd moeten de stroomkabel en het stopcontact gemakkelijk toegankelijk zijn.

De kabel moet zonder knikken en niet samengeperst zijn.

Als de stroomkabel beschadigd is deze laten vervangen door de fabrikant of een erkende technische hulpdienst, om alle mogelijke gevaren te voorkomen.

Het bedrijf is niet aansprakelijk voor eventuele incidenten, als deze voorschriften niet worden nageleefd.

PLAATSEN EN WATERPAS ZETTEN

1. Plaats de afwasmachine op een vlakke stevige vloer. Als de vloer ongelijk is, kunnen de voorste poten van het apparaat worden afgesteld, totdat het horizontaal staat. Als het apparaat correct waterpas staat is het stabiel en is er veel minder kans dat het beweegt of trillingen en lawaai veroorzaakt tijdens de werking.
2. Voordat de afwasmachine in een nis wordt gezet, plakt u de zelfklevende transparante strip onder de houten plank vast, om het te beschermen tegen eventuele condensatievorming.
3. Plaats de afwasmachine zodanig dat de zijanten of achterzijde tegen de aangrenzende kasten of de muur aankomen. Dit apparaat kan ook worden ingebouwd onder een enkel aanrechtblad.
4. Voor het afstellen van de hoogte van de achterste voet de rode zeshoekige bus op het lagere middengedeelte aan de voorkant van de afwasmachine draaien met een zeshoekig moersleutel met een opening van 8 mm. De moersleutel naar rechts draaien om de hoogte te vergroten en naar links om de hoogte te verkleinen.

AFMETINGEN EN CAPACITEIT:

BREEDTE	600 mm
HOOGTE	850 mm
DIEPTE	590 mm
CAPACITEIT	14 standaard couverts

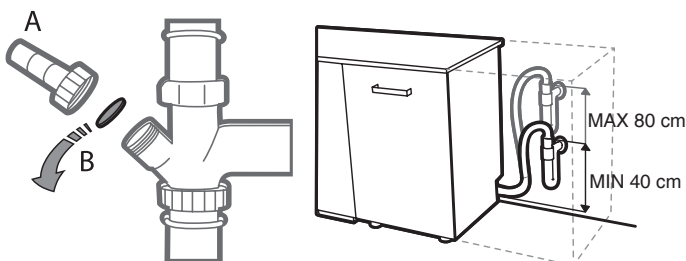

PROBLEMEN OPLOSSEN

Als uw vaatwasmachine niet goed werkt, doorloopt u de onderstaande lijst om te controleren u of u het probleem kunt verhelpen. Voor andere fouten of problemen neemt u contact op met de bevoegde Consumentenservice, de contactgegevens ervan vindt u in de garantieboekje. De fabrikant verzekert dat de reserveonderdelen tenminste 10 jaren na de datum van productie van dit apparaat te verkrijgen zullen zijn.

PROBLEMEN	MOGELIJKE OORZAKEN	OPLOSSINGEN
Weergave op het display: CONTROLEER ZOUT of VOEG ZOUT TOE	Zoutreservoir is leeg.	Vul het reservoir met zout (zie pagina 56). Pas de waterhardheidsgraad aan (zie pagina 56).
Weergave op het display: CONTR. SPOELMIDD. of VOEG SPOELMIDD. TOE	Glansspoelmiddelbakje is leeg.	Vul het doseerbakje met glansspoelmiddel (zie pagina 56).
... werkt niet / start niet.	Het apparaat moet ingeschakeld zijn.	Controleer de zekeringen in uw zekeringenkast als er geen stroom is.
	De deur van het apparaat gaat niet dicht.	Controleer of de deur van het apparaat gesloten is.
	De optie "Startuitstel" is ingeschakeld.	Controleer of de optie "Startuitstel" geselecteerd is. Als dat het geval is, start het apparaat pas als de ingestelde tijd verstreken is. Reset zo nodig de actuele wascyclus: schakel de afwasmachine uit, vervolgens terug in, selecteer een nieuwe wascyclus, druk op START/PAUZE en sluit de deur.
Weergave op het display: F6  symbool op het display indicatoren	Waterdruk is te laag.	De waterkraan moet helemaal openstaan tijdens de watertoevoer (minimale capaciteit: 0,5 liter per minuut).
	Geknikte watertoevoerslang of verstopte ingangsfilters.	De watertoevoerslang mag niet geknikt zijn en het ingangsfilters in de waterkraanaansluiting mag niet vuil of verstopt zijn.
Weergave op het display: F3	Vuile filters.	Reinig de filters.
	Er zit een knik in de afvoerslang.	De afvoerslang mag niet geknikt zijn.
	Sifonslangaansluiting is gesloten.	De sluitschijf van de sifonslangaansluiting moet verwijderd worden.
Weergave op het display: F2	Vuile filters of sproeiarmen.	Reinig de filters en sproeiarmen.
	Te weinig water in het systeem van het apparaat.	Holle stukken (bijv. kommen, koppen) moeten omgekeerd in het rek gelegd worden.
	Afvoerslang onjuist aangesloten.	De afvoerslang moet correct aangesloten zijn (laat bij hoog geplaatste apparaten min. 200 - 400 mm van de onderste rand van het apparaat vrij) - zie Installatie.
	Veel schuim in de machine.	Herhaal de cyclus zonder afwasmiddel of wacht tot het schuim verdwijnt.
	Waterdruk is te laag.	De waterkraan moet helemaal openstaan tijdens de watertoevoer (minimale capaciteit: 0,5 liter per minuut).
	Geknikte watertoevoerslang of verstopte ingangsfilters.	De watertoevoerslang mag niet geknikt zijn en het ingangsfilters in de waterkraanaansluiting mag niet vuil of verstopt zijn.
Weergave op het display: DRUK OP START EN SLUIT DE DEUR	Deur is niet binnen 4 seconden gesloten na het indrukken van de toets.	Druk nogmaals en sluit de deur van het apparaat binnen 4 seconden.
Weergave op het display: OPEN EN SLUIT DE DEUR	De deur werd niet tussen de cycli geopend.	Maak het apparaat leeg (indien dit niet eerder leeggemaakt is), open en sluit de deur.
Weergave op het display: Fx	Apparaat heeft een technisch defect.	Bel de klantenservice (meld de weergegeven storing). Draai de kraan dicht.

PROBLEMEN	MOGELIJKE OORZAKEN	OPLOSSINGEN
De deur wordt niet vergrendeld.	Rekken zitten niet vast aan het einde.	Controleer of de rekken aan het einde vast zitten.
	Het deurslot is niet vergrendeld.	De deur krachtig aanduwen totdat u het "klak" geluid hoort.
De afwasmachine maakt teveel lawaai.	Het vaatwerk rammelt tegen elkaar.	Rangschik het serviesgoed goed (zie <i>Rekken vullen</i>).
	Er is een bovenmatige hoeveelheid schuim geproduceerd.	Het vaatwasmiddel is niet goed afgemeten of het is niet geschikt voor gebruik in afwasmachines (zie <i>Het vaatwasmiddeldoseerbakje vullen</i>). Reset de actuele wascyclus: schakel de afwasmachine uit, vervolgens terug in, selecteer een nieuwe programma, druk op START/PAUZE en sluit de deur. Voeg geen vaatwasmiddel toe.
Het vaatwerk is niet droog.	Het geselecteerde programma heeft geen droogfase.	Controleer in de programmatabel of het geselecteerde programma een droogfase heeft.
	Het glansspoelmiddel is op of de resolutie is niet voldoende.	Voeg het glansspoelmiddel toe of stel hogere doseringen af (zie <i>Het glansspoelmiddelbakje bijvullen</i>).
	Het vaatwerk heeft een antiaanbaklaag of is van kunststof.	Een paar druppels water is normaal (zie <i>Adviezen</i>).
Het vaatwerk is niet schoon.	Het serviesgoed is niet goed gerangschikt.	Rangschik het serviesgoed goed (zie <i>Rekken vullen</i>).
	De sproeierarmen kunnen niet vrij draaien, ze worden door het vaatwerk belemmerd.	Rangschik het serviesgoed goed (zie <i>Rekken vullen</i>).
	Het wasprogramma is te zacht en/of de efficiëntie van het afwasmiddel is laag.	Selecteer een geschikte wascyclus (zie <i>Programmatabel</i>).
	Er is een bovenmatige hoeveelheid schuim geproduceerd (zie <i>CONSUMENTENSERVICE</i>).	Het vaatwasmiddel is niet goed afgemeten of het is niet geschikt voor gebruik in afwasmachines (zie <i>Het vaatwasmiddeldoseerbakje vullen</i>). Reset de actuele wascyclus: schakel de afwasmachine uit, vervolgens terug in, selecteer een nieuwe programma, druk op START/PAUZE en sluit de deur. Voeg geen vaatwasmiddel toe.
	De dop op het glansspoelmiddelcompartiment is niet correct afgesloten.	Zorg ervoor dat de dop van het glansspoelmiddelbakje is gesloten.
	Het filter is bevuild of verstopt.	Reinig het filtersysteem (zie <i>Onderhoud en reiniging</i>).
	Er is geen zout.	Vul het zoutreservoir (zie <i>Het zoutreservoir vullen</i>).
Het vaatwerk en het glaswerk vertoont calcinatie of een witachtige film.	Het zoutniveau is te laag.	Vul het zoutreservoir (zie <i>Het zoutreservoir vullen</i>).
	De aanpassing van de waterhardheid is niet voldoende.	Verhoog de waarden (Zie <i>Tabel Waterhardheid</i>).
	De dop van het zoutreservoir is niet goed gesloten.	Controleer of de dop van het zoutreservoir goed is gesloten.
	Het glansspoelmiddel is opgebruikt of de dosering is onvoldoende.	Het glansspoelmiddel toevoegen of hogere doseringen toepassen.
Het vaatwerk en het glas hebben blauwe strepen of een blauwachtige tint.	De dosering van glansspoelmiddel is te hoog.	Pas de doseringsaantallen hieronder aan.

De gedragslijn, standaarddocumentatie en aanvullende productinformatie kunt u vinden:



- Op onze website docs.bauknecht.eu
- Gebruik makend van de QR-code
- Anders, **contacteer onze Klantenservice** (Het telefoonnummer staat in het garantieboekje). Wanneer u contact neemt met de Klantenservice, gelieve de codes te vermelden die op het identificatieplaatje van het apparaat staan.

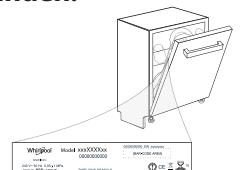

De modelinformatie kan gevonden worden aan de hand van de QR-code die op het energielabel aangegeven is. Het label bevat ook de model-ID die kan worden gebruikt om het portaal van het register te raadplegen op <https://eprel.ec.europa.eu> (disponible en determinados modelos solamente).

400011479630

07/2020 as - Xerox Fabriano

