



**TLAČIDLO VÝBERU PROGRAMU**  
Tlačidlo „P“ stlačíte (opakovane) dovtedy, kým sa na displeji nezobrazí číslo zvoleného programu (P1...Px) – pozrite si nižšie uvedené „Tabuľku programov“.

**TLAČIDLO ŠTART/POKRAČOVAŤ**  
Stlačením tohto tlačidla spustíte zvolený program: rozsvieti sa kontrolka, ktorá zhasne po ukončení programu. Otvorením dvierok počas cyklu umývania sa cyklus dočasne preruší: bliká kontrolka Štart. Ak chcete cyklus znovu spustiť, zatvorte dvierka a opäť stlačte tlačidlo Štart.

**TLAČIDLO ZRUŠIŤ/VYP.**  
Stlačením tohto tlačidla vypnete ovládací panel. Ak tlačidlo stlačíte v priebehu programu, prebiehajúci program sa zruší a 1 minútu sa bude vypúšťať voda (na displeji sa zobrazí 0:01). Ak tlačidlo stlačíte, keď je umývačka riadu vypnutá, z umývačky sa odčerpajú všetky zvyšky kvapalín (postup trvá 1 minútu).

(opis voliteľných funkcií nájdete vpravo)

**PRED PRVÝM POUŽITÍM SPOTREBIČA SI POZORNE PREČÍTAJTE TENTO STRUČNÝ NÁVOD A POKYNY NA INŠTALÁCIU!**

**OVLÁDACÍ PANEL TEJTO UMÝVAČKY RIADU SA AKTIVUJE L'UBOVOLNÝM TLAČIDLŔM OKREM TLAČIDLA ZRUŠIŤ/VYP. AK SA NESPUSŤÍ ŽIADNY CYKLUS, Z DŔVODU ÚSPORY ENERGIE SA OVLÁDACÍ PANEL VYPNE AUTOMATICKY PO 30 SEKUNDÁCH.**

**Opis voliteľných funkcií a displeja**

**INDIKÁTOR SOLI**  
Keď svieti (na konci cyklu), treba naplniť zásobník soli.

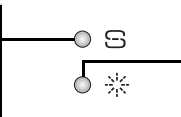

**INDIKÁTOR LEŠŤIDLA**  
Keď svieti (na konci cyklu), treba naplniť dávkovač leštidla.

Tabuľka programov			Umyvací prostriedok	Spotreba			Fáza sušenia
Programy	Doplnkové voliteľné funkcie	Pokyny pri vkladani riadiu		Litre	kWh	Minúty <sup>1)</sup>	
P1	6 <sup>th</sup> Sensor 40 °C – 70 °C	Posunutie štartu Polovičná náplň	X	7 – 14	1,00 – 1,65	80 – 165	Úplné
P2	Predbežné umytie studená voda	Posunutie štartu	—	4,0	0,03	14	NIE
P3	Krehký 40 °C	Posunutie štartu	X	10,0	0,85	100	Úsporné
P4	Rýchly 45 °C	Posunutie štartu	X	11,0	0,80	30	NIE
P5	ecoEko <sup>2)</sup> 50 °C	Posunutie štartu Polovičná náplň	X	11,5	1,03	170	Úplné
P6	Rýchle každodenné 60 °C	Posunutie štartu Polovičná náplň	X	10,0	1,30	80	Úplné
P7	Použitie pary	Posunutie štartu	X	14,0	1,70	180	Úplné
P8	Hygienický <sup>3)</sup>	Posunutie štartu	X	13,0	1,50	118	Úplné

**DISPLEJ ČASU UMÝVANIA**  
Uvádza dĺžku trvania cyklu a zvyšný čas (h:min). Ak je zvolený „Posunutý štart“, uvádza zvyšný čas do spustenia programu (h.00) – ak zostáva menej ako 1h (0:min). Ak sa na displeji zobrazí správa „Fx Ey“, pozrite si stranu 6, kapitolu „Čo robiť, ak...“

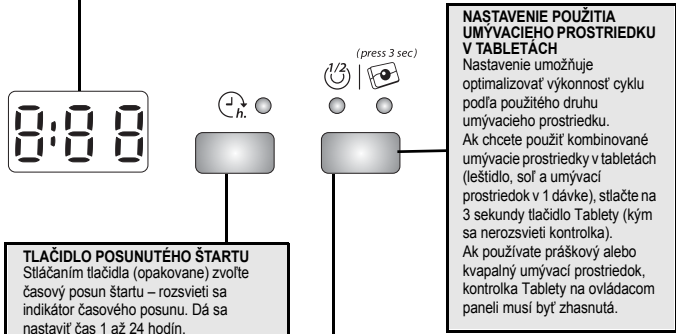

**TLAČIDLO POSUNUTÉHO ŠTARTU**  
Stlačením tlačidla (opakovane) zvolíte časový posun štartu – rozsvieti sa indikátor časového posunu. Dá sa nastaviť čas 1 až 24 hodín. Po každom stlačení tlačidla sa posunutie štartu predlí o jednu hodinu a po dosiahnutí hodnoty „h 24“ sa vráti na hodnotu „h 00“. Po zvolení tejto možnosti sa rozsvieti indikátor časového posunu. Potom stlačte tlačidlo ŠTART. Umyvací proces sa začne po uplynutí nastaveného času.

**NAŠTAVENIE POUŽITIA UMÝVACIEHO PROSTRIEDKU V TABLETÁCH**  
Nastavenie umožňuje optimalizovať výkonnosť cyklu podľa použitého druhu umývacieho prostriedku. Ak chcete použiť kombinované umývacie prostriedky v tabletách (leštidlo, soľ a umyvací prostriedok v 1 dávke), stlačte na 3 sekundy tlačidlo Tablety (kým sa nerozsvieti kontrolka). Ak používate práškový alebo kvapalný umyvací prostriedok, kontrolka Tablety na ovládacom paneli musí byť zhasnutá.

**TLAČIDLO POLOVIČNEJ NÁPLNE**  
Cyklus polovičnej náplne sa dá použiť pre horný alebo dolný kôš. Zvoľte požadovaný program, potom stlačte tlačidlo „Polovičná náplň“ – rozsvieti sa kontrolka. Zhasne po ukončení programu. Voliteľná funkcia „Polovičná náplň“ sa dá použiť spolu s programami uvedenými v tabuľke programov.

1) Údaje o programe boli získané v súlade s európskou normou EN 50242 pri prevádzke za normálnych podmienok (bez voliteľných doplnkových funkcií) a môžu sa meniť v závislosti od podmienok. Pri programoch so senzormi môžu rozdiely dosiahnuť až 20 minút, a to v dôsledku automatickej kalibrácie systému.  
2) Program zodpovedajúci údajom na štítku s energetickými údajmi zodpovedá norme EN 50242. - Poznámka pre testovacie laboratória: podrobné informácie o porovnávacích skúškach a iných testoch nájdete na nasledujúcej internetovej adrese: „nk\_customer@whirlpool.com“.  
3) Antibakteriálny účinok bol testovaný v Inštitúte L. Pasteura v Lille (Francúzsko) podľa požiadaviek normy NF EN 13697 z novembra 2001.

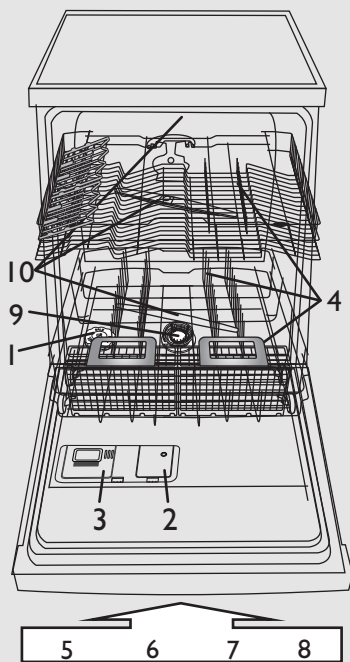

**Tvrdosť vody treba nastaviť iba pred prvým umývaním alebo po zmene tvrdosti.**

**i** Úroveň tvrdosti vody je z výroby nastavená na stredne tvrdú vodu (úroveň 4).

**!** Aj keď používate tablety obsahujúce soľ, vždy bude nevyhnutné pridať regeneračnú soľ, pretože uvedené umývacie prostriedky nemajú dostatočný účinok na zmäkčenie tvrdej vody.

**!** Pri prvom použití bude treba zásobník soli doplniť nezávisle od úrovne tvrdosti vody (pozrite si opis uvedený nižšie v kroku 1 „Každodenná kontrola“).

- Zároveň stlačte a aspoň 3 sekundy podržte stlačené tlačidlo **Výber PROGRAMU** a **ZRUSIŤ/Vyp.**
- Na displeji sa zobrazí aktuálne nastavenie tvrdosti vody.
- Stláčaním tlačidla **Výber PROGRAMU** nastavenie zvýšite. Rozsah sa pohybuje od 1 do 7 (po dosiahnutí úrovne 7 sa pri ďalšom stlačení tlačidla nastaví opäť úroveň 1).
- Počkajte 30 sekúnd (ovládaci panel sa vypne) alebo stlačte tlačidlo **Štart/Pokračovať**, aby sa nastavenie uložilo do pamäte.

1. U dodávateľa vody ste zistili, že tvrdosť vody je...				2. ...zadajte túto hodnotu v umývačke riadu.	Odporúčania na používanie umývacieho prostriedku	
Nemecké stupne °dH	Francúzske stupne °fH	Anglické stupne °eH	Úroveň tvrdosti vody	Zadaná hodnota sa zobrazí na displeji.	Gél alebo prášok (leštidlo a soľ)	Tablety
0 – 5	0 – 9	0 – 6,3	Mäkká	1	prejdite na krok 1 (pozrite si časť „Každodenná kontrola“)	ak je voda TVRDÁ, je potrebné pridať viac soli (prejdite na krok 1, „Každodenná kontrola“)
6 – 10	10 – 18	7 – 12,6	Stredná	2		
11 – 15	19 – 27	13,3 – 18,9	Priemerná	3		
16 – 21	28 – 37	19,6 – 25,9	Mierne tvrdá	4		
22 – 28	38 – 50	26,6 – 35	Tvrdá	5		
29 – 35	51 – 63	35,7 – 44,1	Veľmi tvrdá	6		
36 – 50	64 – 90	44,8 – 62,4	Mimoriadne tvrdá	7		

**Naplnenie zásobníka soli – Rozpušťa vodný kameň (nie je to nevyhnutné, ak je tvrdosť vody nastavená ako „mäkká!“)**

**Každodenná kontrola**

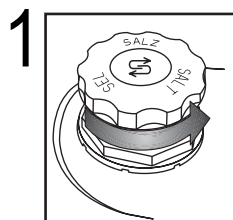

Vizuálny indikátor (v závislosti od modelu)  
Odskrutkujte uzáver.

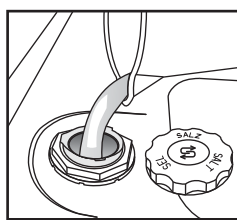

Zásobník soli naplňte vodou iba pred prvým umývaním riadu.

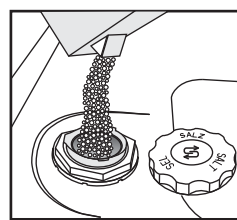

**Pridajte soľ** (nikdy nepridávajte umývacie prostriedok!) min. 0,8 kg/max. 1 kg

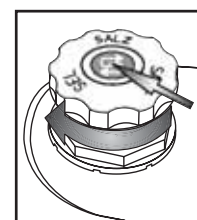

Zaskrutkujte uzáver. Zvyšky soli okolo uzáveru bude treba odstrániť. Na niektorých zásobníkoch soli je indikátor hladiny integrovaný v uzávère (postup kontroly je opísaný nižšie).

- 1 – zásobník soli
- 2 – dávkovač leštidla
- 3 – dávkovač umývacieho prostriedku
- 4 – systém košov
- 5, 6, 7, 8 – funkcie dostupné na paneli
- 9 – filtre
- 10 – umývacie ramená

**!** Po pridaní regeneračnej soli okamžite spustíte program umývania (program „Predbežné umytie“ nestačí). Únik slaného roztoku alebo soli môže spôsobiť vážne a nenapraviteľné poškodenie antikorových častí. Na uvedené prípady sa nevzťahuje záruka.

(v závislosti od modelu)

**Kontrolka soli na ovládacom paneli**

**i** Kontrolka úrovne soli na ovládacom paneli môže svietiť aj po niekoľkých umývaniach. Ak je tvrdosť vody v kategórii (mäkká), soľ nepoužívajte.

**Kontrolka soli na uzávère zásobníka soli**

**▶** Kontrolka sa rozsvieti, keď TREBA PRIDAŤ SOL'.

**▶** zelená: OK svetlá: TREBA DOPLNIŤ

**Pridanie leštidla (nie je potrebné v prípade používania tabletového umývacieho prostriedku). Ako nastaviť regulátor dávky leštiaceho prostriedku**

## Každodenná kontrola

**2**

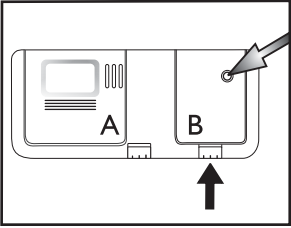

Vizuálny indikátor

Podľa potreby otvorte kryt B (stlačte určené tlačidlo).

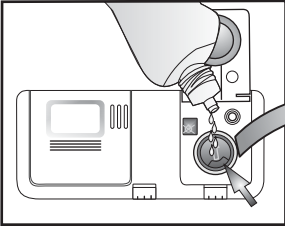

Pridajte leštidlo po čiaru max. ~150 ml

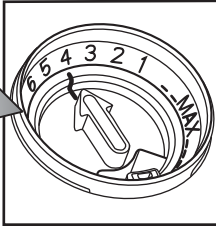

Množstvo leštiaceho prostriedku možno prispôsobiť používanému umývaciemu prostriedku. Čím je nastavenie nižšie, tým menej leštiaceho prostriedku sa bude dávkovať (nastavenie z výroby: poloha 4).  
Stlačením tlačidla otvorte kryt B. Mincou alebo podobným predmetom otočte šípku do zelenej polohy. Po upravení polohy dávkovania kryt opäť zatvorte.

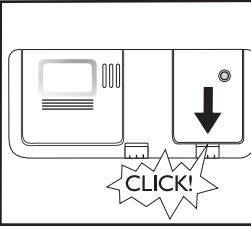

CLICK!

(v závislosti od modelu)

**Kontrolka leštidla na ovládacom paneli**

**Kontrolka leštidla na dávkovači**

**i** Skontrolujte kontrolku leštidla, aby ste zistili jeho množstvo v dávkovači.

**!** Používajte iba leštiace prostriedky určené pre domáce umývačky riadu. Ak sa leštiaci prostriedok náhodou vyleje, **ihneď** ho utrite. Predchádza sa tým tvorbe nadmerného množstva peny, ktorá by mohla spôsobiť poruchy spotrebiča.

**i** Ak sú na riade pruhy: nastavte dávkovanie leštiaceho prostriedku do nižšej polohy (1 – 3). Ak riad nie je úplne osušený: nastavte dávkovanie na vyšší stupeň (5 – 6). Plastový riad sa ťažko suší a situáciu nezlepší ani nastavenie vyššieho stupňa dávkovania.

**i** Môže sa stať, že umývacie prostriedky s leštidlom budú účinné iba pri dlhších programoch. Pri krátkych programoch sa môžu vyskytnúť zvyšky umývacieho prostriedku (v takom prípade používajte práškové umývacie prostriedky). Umývacie prostriedky obsahujúce leštidlo zvyčajne vytvárajú veľa peny.

▶  Kontrolka sa rozsvieti, keď TREBA PRIDAŤ LEŠTIDLO.

▶  tmavá: OK

▶  svetlá: TREBA DOPLNIŤ

**Pridanie umývacieho prostriedku – Používajte iba umývacie prostriedok špeciálne určený pre umývačky riadu v súlade s odporúčaniami dodávateľa**

## Každodenné používanie

**3**

Otvorte kryt A (stlačte určené tlačidlo).

Pridajte umývacie prostriedok: **Tablety/prášok/kvapalný prostriedok** do veľkej priehradky. Vyhľadajte odporúčanie výrobcu umývacieho prostriedku na balení umývacieho prostriedku.

Dávkovač umývacieho prostriedku naplňte až pred zapnutím programu umývania.

Používajte iba jednu tabletu pre jeden cyklus a vložte ju len do dávkovača umývacieho prostriedku.

Môžete použiť všetky druhy tablet, ale pre typ 2 v 1 je nutné pridať soli.

Niektoré typy tablet sa počas krátkych programov (rýchly, jemný, ručné umývanie) úplne nerozpustia. Lepšie rozpustenie a umytie sa dá dosiahnuť, ak tabletu položíte na dno umývačky.

Stlačením príslušného rebrovania zatvorte kryt.

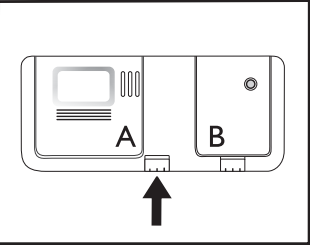
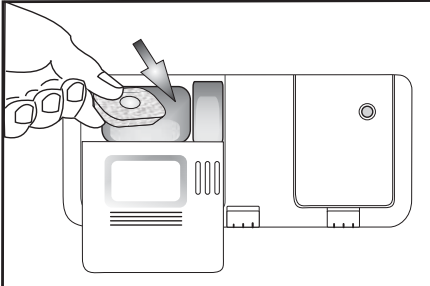
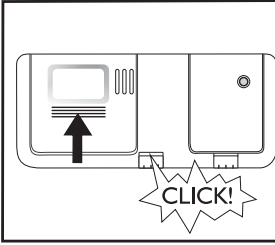
CLICK!

## HORNÝ KÔŠ – v závislosti od modelu

**4** A – Nastaviteľné klapky (2 alebo 4): vo vodorovnej polohe pre šálky/dlhé pomôcky/poháre na stopke.

A – ZATVORENÉ

A – OTVORENÉ

AK CHCETE OTVORIŤ A:

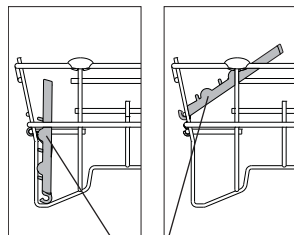

Otočte klapku doprava a zaveste na kôš.

A

B – Košík na príbor: sa môže umiestniť v hornom koši pri voľbe funkcie „Polovičná náplň/Multizone“. Mriežka (F) treba vybrať.

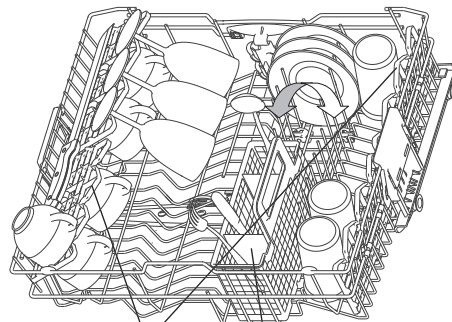

A

B

Ako nastaviť výšku horného koša (ak je k dispozícii).

Niekedy je užitočné nadvihnúť horný kôš, čím sa získa priestor v dolnom koši, prípadne sa môže spustiť nadol, aby sa dali uložiť poháre na dlhých stopkách.

- Bočné rukoväte uchopíte a potiahnete smerom von (C) (musia byť v rovnakej úrovni) a nadvihnete alebo spustíte horný kôš.

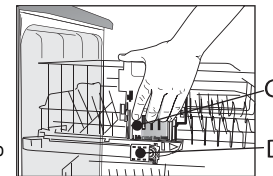

Ako vybrať horný kôš (ak je k dispozícii)

Niekedy je užitočné nadvihnúť horný kôš, čím sa získa priestor pre veľký riad v dolnom koši. - Otvorte dve úchytky (D), aby sa dal horný kôš vybrať (keď je kôš na mieste, úchytky musia byť zatvorené).

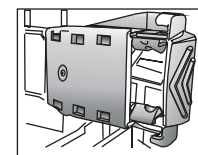

D – ZATVORENÉ

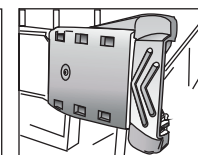

D – OTVORENÉ

## DOLNÝ KÔŠ – v závislosti od modelu

E – Košík na príbor.

F – Mriežka: pomáha vzájomne oddeliť kusy príboru, čím sa dosiahnu lepšie výsledky umývania.

G – Vertikálne stojany na tanieri: dajú sa sklopiť, aby sa dal vložiť hrniec.

H – Bočná podpera so sklápacími klapkami (v prípade dostupnosti): poličky je možné použiť na uchytenie dlhého náradia alebo šálok.

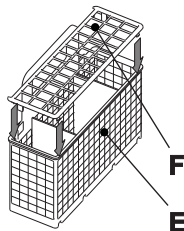

F

E

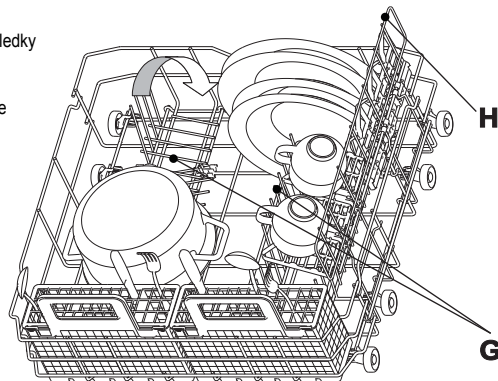

H

G

BOČNÝ DRŽIAK SA DÁ VYBRAŤ: Držiak potiahnete smerom k prednej časti koša a nadvihnete ho, aby sa dal vybrať.

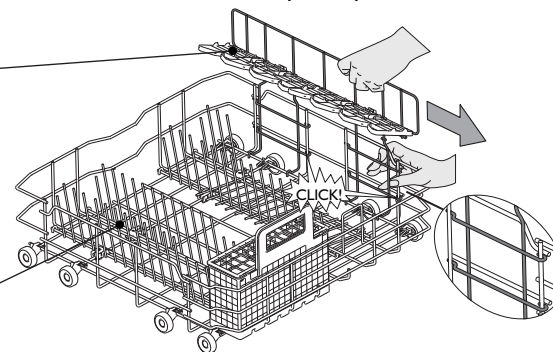

**5**



Riad ukladajte tak, aby v nádobách nezostávali zvyšky vody a aby sa umývacie ramená mohli voľne otáčať. Používajte výhradne riad určený na umývanie v umývačke riadu. V umývačke riadu neumývajte drevené, hliníkové, cínové predmety, strieborné príbory ani riad s dekoráciami (bez smaltu). Riad (napr. taniere, misky, hrnce) musí byť v košoch uložený tak, aby voda mohla voľne odtekať!

Zapnutie spotrebiča. Stlačením ľubovoľného tlačidla (okrem tlačidla ZRUŠIŤ/Vyp.) sa zapne ovládací panel a spustí programovanie.

SK -4-

## Voľba programu

# 6

### Prehľad programov

Maximálny možný počet programov je opísaný v kapitole „Tabuľka“. Príslušné programy pre spotrebič môžete nájsť na paneli (strana 1).



Program zvolte podľa priloženej tabuľky programov (strana 1).

Dĺžka programu je ovplyvnená vonkajšími podmienkami v domácnosti, teplotou, tlakom a pod.

## Cyklus umývania

# 7

Dvierka spotrebiča musia zostať zatvorené a prívodný ventil vody musí byť otvorený.

### Prerušenie programu (napr. ak chcete vložiť nejaký kus riadu):

- Otvorte opatrne dvierka (program sa preruší) a vložte kus riadu (dávajte pozor na HORÚCU paru!).
- Zatvorte dvierka a ešte raz stlačte tlačidlo **ŠTART**, aby sa cyklus opäť spustil (program sa spustí opäť od bodu, v ktorom bol prerušený).

### Zrušenie prebiehajúceho programu:

- Stlačte tlačidlo **ZRUŠIŤ/Vyp.**
- (Voda sa odčerpá do 1 minúty a spotrebič sa potom vypne.)

### Zmena prebiehajúceho programu:

- Stlačením tlačidla **ZRUŠIŤ/Vyp.** zrušíte prebiehajúci program.
- (Voda sa odčerpá do 1 minúty a spotrebič sa potom vypne.)
- Stlačením ľubovoľného tlačidla, okrem tlačidla **ZRUŠIŤ/Vyp.**, zapnete spotrebič.
- Zvoľte nový program.
- Stlačte tlačidlo **ŠTART**.

## Vypnutie spotrebiča. Všetko je v poriadku....

# 8

Po ukončení programu sa spotrebič automaticky prepne do **pohotovostného** režimu. Všetky indikátory zhasnú.

Pri otváraní dvierok dávajte pozor na horúcu paru.

Spotrebič vyprázdňte, začnite spodným košom, aby prebytočná voda nekvapala na spodný riad.



Výsledky osušenia možno zlepšiť, ak pred vyložením riadu necháte na krátky čas otvorené dvierka, aby mohla uniknúť para, čím pomôžete osušiť riad. Spodnú časť pracovnej plochy v kuchyni treba chrániť. (Pozrite pokyny v časti „Pokyny na montáž“.)

## Údržba a starostlivosť

# 9

**Filtre**  
Skontrolujte a podľa potreby vyčistite.

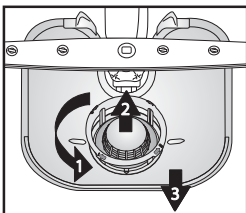

Odskrutkujte mikrofilter (1), vyberte ho (2) a vyberte ajjemné sítko (3)...

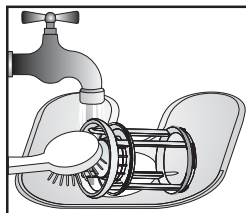

Opláchnite pod tečúcou vodou...

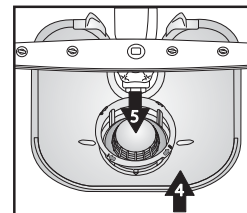

Vložte



Zaskrutkujte mikrofilter, DÁVAJTE POZOR NA ZNAČKU!

## Oprave menšie chyby sami...

# 10

**Umývacie ramená**  
Odstráňte zablokovania/ usadeniny.

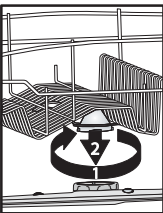

Odskrutkujte a vyberte horné rameno...

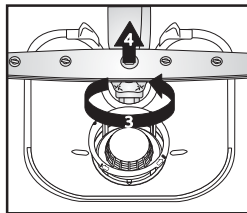

Odskrutkujte a vyberte dolné rameno...

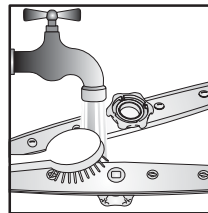

Umývacie dýzy očistíte pod tečúcou vodou (v prípade potreby použite špáradlá)...

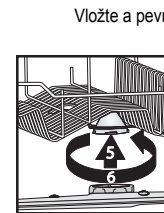

Vložte a pevne zaskrutkujte spodné a horné umývacie ramená.

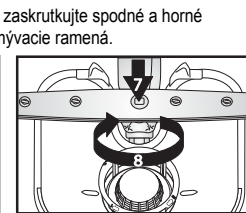



Pri každej poruche, skôr, ako zavoláte servis, prekontrolujte nasledujúce body predtým, ako zavoláte servisné stredisko. Nasledujúce pokyny umožnia odstrániť väčšinu porúch a rýchlo obnoviť správnu činnosť spotrebiča.

Spotrebič...	Možné príčiny...	Riešenia...
kontrolka soli svieti	- Zásobník soli je prázdny. (Po doplnení soli môže kontrolka soli svietiť ešte niekoľko cyklov umývania.)	- Doplňte do zásobníka soľ (ďalšie informácie nájdete na strane 2). - Nastavte tvrdosť vody – pozrite tabuľku na strane 2.
kontrolka leštidla svieti	- Dávkovač leštidla je prázdny.	- Doplňte do zásobníka leštidlo (ďalšie informácie nájdete na strane 3).
...nefunguje/nezapne sa	- Spotrebič musí byť zapnutý. - Umývačka riadu nie je zatvorená. - Funkcia „Posunutý štart“ je aktívna.	- Skontrolujte poistky v domácnosti a či nebola prerušená dodávka elektriny. - Skontrolujte, či sú zatvorené dverka umývačky riadu. - Skontrolujte, či bola zvolená voľiteľná funkcia „Posunutý štart“ (ak je k dispozícii). V takom prípade sa spotrebič zapne až po uplynutí nastavenej doby. V prípade potreby spotrebič VYNULUJTE stlačením tlačidla ZRUŠIŤ alebo cyklus okamžite spustíte stlačením tlačidla START.
...zobrazuje sa „F6 E7“ alebo „F6 E1“ alebo „H2O“	- Zatvorený vodovodný ventil. - Príliš nízky tlak vody. - Ohnutá prívodná hadica alebo upchaté filtre prívodu vody.	- Ventil prívodu vody musí byť otvorený. - Pri napúšťaní vody musí byť ventil prívodu vody úplne otvorený (minimálny prietok: 0,5 litra za minútu). - Prívodná hadica nesmie byť ohnutá a príslušný filter na prípojke vodovodného ventilu nesmie byť špinavý alebo zanesený.
...zobrazuje sa „F6 E3“/program umývania sa skončil príliš skoro (riad je špinavý a mokrý)	- Zanesené alebo upchaté filtre alebo ostrekovacie ramená. - Príliš málo vody vo vodnom systéme umývačky riadu. - Nie je správne namontovaná odtoková hadica. - Veľké množstvo peny v priestore umývačky.	- Vyčistite filtre a ostrekovacie ramená. - Nádoby (napr. misky, šálky) treba uložiť tak, aby boli v koši hore dnom. - Odtoková hadica musí byť správne namontovaná (v prípade spotrebičov zabudovaných vo vyvýšenej polohe nechajte vzdialenosť min. 200 – 400 mm od spodného okraja spotrebiča) – pozrite Pokyny na inštaláciu. - Zopakujte cyklus bez umývacieho prostriedku alebo počkajte, kým pena nezmisne.
...zobrazuje sa „F8 E1“	- Špinavé filtre. - Zalomená odtoková hadica. - Zatvorená prípojka odtokovej hadice.	- Vyčistite filtre. - Odtoková hadica nesmie byť zalomená. - Musí sa odstrániť uzatvárací kotúčik na sifónovej spojke.
...na displeji sa zobrazuje iné chybové hlásenie – „Fx Ey“	- Na umývačke je technická chyba.	- Obráťte sa na pracovníkov našej služby zákazníkom (nahláste zobrazenú poruchu). Zatvorte ventil prívodu vody.
<p>Po vykonaní uvedených krokov sa chyba musí vynulovať. Vo väčšine prípadov sa chyba takto odstráni.</p> <p><b>VYNULOVANIE:</b></p> <ul style="list-style-type: none"> <li>➔ Stlačte tlačidlo <b>Zrušiť/Vyp.</b></li> <li>➔ Zatvorte dvere.</li> <li>➔ Voda sa bude automaticky vypúšťať až 1 minútu.</li> <li>➔ Spotrebič je pripravený na opakované spustenie.</li> </ul>		
Riad a príbory...	Možné príčiny...	Riešenia...
... nie je dokonale čistý/sú na ňom zvyšky jedla	- Málo voľného priestoru medzi jednotlivými kusmi riadu (nesprávne uložené nádoby v koši). - Príliš málo umývacieho prostriedku, umývací prostriedok je starý alebo nesprávne skladovaný. - Teplota nie je dostatočne vysoká na umytie veľmi špinavého riadu. - Dali ste riad do dolného aj horného koša a pritom ste zvolili funkciu „Polovičná náplň/Multizone“. - Zanesené umývacie ramená, špinavé alebo nesprávne upevnené filtre. - Umývacie ramená zablokované riadom alebo príbormi.	- Riad uložte tak, aby sa kusy vzájomne nedotýkali. Nádoby (napr. misky, šálky) treba uložiť tak, aby boli v koši hore dnom. - V prípade potreby použite viac umývacieho prostriedku, dodržiavajte pokyny výrobcu ohľadom dávkovania. Umývacie prostriedky skladujte na suchom mieste, neprekracujte lehotu skladovania. - Ak je riad veľmi špinavý, zvolte program s vyššou teplotou (pozrite si tabuľku programov na prvej strane). - Ak zvolíte funkciu „Polovičná náplň/Multizone“ (ak je k dispozícii), naplňte <b>iba</b> horný koš alebo <b>iba</b> dolný koš, aby bol výsledok umývania lepší a váš riad dokonale čistý. - Umývacie ramená nesmú byť upchaté, filtre nesmú byť špinavé a musia byť namontované správne (pozrite pokyny na strane 5, „Údržba a starostlivosť“). - Umývacie ramená sa musia voľne otáčať, nesmú byť blokované riadom ani príbormi.

Riad a príbory...	Možné príčiny...	Riešenia...
...sú na nich usadeniny: zvyšky regeneračnej soli	<ul style="list-style-type: none"> <li>- Príliš tvrdá voda.</li> <li>- Otvorený uzáver zásobníka soli.</li> <li>- Nedostatok leštidla.</li> </ul>	<ul style="list-style-type: none"> <li>- V oblastiach s veľmi tvrdou vodou bude treba pridať viac regeneračnej soli (pozrite si stranu 2, „Ako nastaviť tvrdosť vody“).</li> <li>- Správne zatvorte uzáver zásobníka soli.</li> <li>- Ak používate kombinované umývacie prostriedky, skúste pridať viac leštidla.</li> </ul>
...nie sú suché	<ul style="list-style-type: none"> <li>- Plastový riad sa zle suší.</li> <li>- Čistý riad ste nechali po ukončení cyklu v umývačke príliš dlho (napr. pri použití funkcie „Posunutý štart“).</li> <li>- Nesprávne uložené nádoby v koši.</li> <li>- Nesprávne nastavené dávkovanie leštidla.</li> <li>- Zvolený rýchly program umývania.</li> </ul>	<ul style="list-style-type: none"> <li>- Syntetické materiály dobre neschnú. Ak sú na konci cyklu stále mokré, utrite ich dosucha.</li> <li>- V takej situácii je prítomnosť kvapiek vody na riade a na bokoch umývačky riadu normálna. Pred vybratím riadu skúste nechať dvierka na 5 minút pootvorené.</li> <li>- Riad vkladajte tak, aby voda nezostávala vnútri nádob.</li> <li>- Zvýšte dávku leštidla (pozrite si stranu 3, „Pridanie leštidla“).</li> <li>- Rýchly program 40 °C/45 °C je určený na rýchle umytie málo zašpineného riadu. Ak ho použijete na umývanie stredne/veľmi špinavého riadu, riad sa úplne nevysuší. Ak je to tak, zvolte program so štandardnou dĺžkou. Na dosiahnutie čo najlepších výsledkov nechajte po skončení programu pootvorené dvierka a pred vyložením riadu počkajte 15 minút.</li> </ul>
...plastové časti zmenili farbu	<ul style="list-style-type: none"> <li>- Paradajková alebo mrkvová šťava.</li> </ul>	<ul style="list-style-type: none"> <li>- Paradajkový pretlak a pod. môže spôsobiť zafarbenie plastových častí. Odporúča sa použitie trochu vyššej dávky práškového umývacieho prostriedku, ktorý má vyššie bieliace účinky. Mali by ste používať programy s vyššími teplotami.</li> </ul>
... matné poháre a pod.	<ul style="list-style-type: none"> <li>- Riad nie je vhodný na umývanie v umývačke riadu (porcelán).</li> </ul>	<ul style="list-style-type: none"> <li>- Používajte výhradne riad určený na umývanie v umývačke riadu.</li> </ul>
...na pohároch sú škrvny, ktoré sa dajú odstrániť	<ul style="list-style-type: none"> <li>- Na umývanie pohárov bol použitý nesprávny program.</li> </ul>	<ul style="list-style-type: none"> <li>- Riad treba uložiť tak, aby sa vzájomne nedotýkal. Poháre nekladajte do košov spoločne. Použite program vhodný na umývanie pohárov.</li> </ul>
...poháre sa nelesknú	<ul style="list-style-type: none"> <li>- Poháre nie sú vhodné na umývanie v umývačke riadu (porcelán).</li> </ul>	<ul style="list-style-type: none"> <li>- Niektoré druhy skla sa nesmú umývať v umývačke riadu.</li> </ul>
...neodstrániteľné škrvny na pohároch	<ul style="list-style-type: none"> <li>- Dúhový lesk.</li> </ul>	<ul style="list-style-type: none"> <li>- Tento jav je nevratný. V budúcnosti vám odporúčame:</li> <li>- Zmeniť ovládanie systému dávkovania leštidla.</li> <li>- Dávajte pozor a dodržiavajte odporúčané dávky umývacieho prostriedku.</li> <li>- V prípade tabliet s kombinovaným účinkom dodržiavajte pokyny výrobcu umývacieho prostriedku.</li> </ul>
...tmavé škrvny od čaju na šáľkach a špina po umývaní v umývačke riadu nezmiznú	<ul style="list-style-type: none"> <li>- Neznáme.</li> </ul>	<ul style="list-style-type: none"> <li>- Tento jav sa nedá odstrániť. Zmena farby spôsobená teínom sa nedá odstrániť.</li> </ul>
...hrdzavé škrvny	<ul style="list-style-type: none"> <li>- Nebol použitý program predbežného umytia.</li> </ul>	<ul style="list-style-type: none"> <li>- Zvyšky jedla obsahujúce soľ alebo kyseliny môžu spôsobiť hrdzu aj na antikorovom príbore. Ak chcete riad umývať neskôr, vždy použite program predbežného umytia.</li> </ul>
...iné škrvny	<ul style="list-style-type: none"> <li>- Príliš nízka dávka leštidla.</li> </ul>	<ul style="list-style-type: none"> <li>- V prípade výskytu škvŕn zvýšte dávku leštiaceho prostriedku (pozrite si stranu 3, „Pridanie leštidla“).</li> <li>- Ak používate kombinované umývacie prostriedky, mali by ste pridať viac leštidla.</li> </ul>
...pruhy	<ul style="list-style-type: none"> <li>- Príliš vysoká dávka leštidla.</li> </ul>	<ul style="list-style-type: none"> <li>- Ak sú na riade pruhy a škrabance, znížte dávku leštiaceho prostriedku (pozrite si stranu 3, „Pridanie leštidla“).</li> <li>- V prípade použitia kombinovaných umývacích prostriedkov s leštidlom nepridávajte ďalšie leštido.</li> </ul>
...pena	<ul style="list-style-type: none"> <li>- Nevhodné dávkovanie umývacieho prostriedku/leštidla.</li> </ul>	<ul style="list-style-type: none"> <li>- Používajte iba nevyhnutné množstvo umývacieho prostriedku a leštidla, pretože nadmerné množstvo vytvára veľa peny.</li> </ul>

Ak sa po skontrolovaní uvedených bodov porucha neodstráni, spotrebič odpojte od elektrického napájania a zatvorte ventil prívodu vody. Zavolajte servis (pozrite si záručný list). Pred telefonátom do servisu skontrolujte, či máte k dispozícii nasledujúce údaje:

- opis poruchy,
- typ a model spotrebiča,
- servisný kód (číslo uvedené na nalepenom servisnom štítku) – nájdete ho na vnútornej strane dveri vpravo:



## Preventívne opatrenia a všeobecné odporúčania

### 1. Obal

Obal môže byť v plnom rozsahu recyklovaný, ako to potvrdzuje symbol recyklácie .

### 2. Vybalenie spotrebiča a kontrola obsahu

Po odstránení obalu sa presvedčíte, či sa umývačka riadu počas prepravy nepoškodila a či sa dvere správne zatvárajú. Ak máte pochybnosti, požiadajte o pomoc odborníkov alebo miestneho predajcu.

### 3. Pred prvým použitím umývačky riadu

- Spotrebič je navrhnutý na prevádzku pri teplotách prostredia v rozsahu 5 °C až 45 °C.
- Správna činnosť umývačky riadu sa testuje u výrobcu. Po tomto teste by mohli zostať kvapky/škvrnny od vody, ktoré zmiznú po prvom umývaní.

### 4. Úspora energie a vody

- Riad neoplachujte pod tečúcou vodou.
- Vždy používajte úplne naplnenú umývačku riadu, prípadne zvolte možnosť „Polovičná náplň/Multizone“ (ak je k dispozícii).
- Ak sú k dispozícii ekologické zdroje energie, ako je vyhrievanie solárnymi panelmi, tepelné čerpadlá alebo centralizované vykurovacie systémy, spotrebič je možné pripojiť k prívodu teplej vody s maximálnou teplotou 60 °C. Uistite sa, že hadica prívodu vody je správneho typu („max. 70 °C“ alebo „max. 90 °C“).

### 5. Bezpečnosť detí

- Obalový materiál udržiavajte mimo dosahu detí.
- Nedovoľte deťom hrať sa s umývačkou riadu.
- Umývací prostriedok, leštiaci prostriedok a soľ uložte na suchom mieste, mimo dosahu detí.

### 6. Bezpečnostné upozornenia

- Tento spotrebič nie je určený na to, aby ho používali deti alebo telesne a mentálne postihnuté osoby, okrem prípadov, keď sú pod dozorom osoby, ktorá je zodpovedná za ich bezpečnosť.
- Spotrebič nepoužívajte vonku.
- V blízkosti umývačky riadu neskladujte horľavé materiály.
- Voda v umývačke riadu nie je pitná.
- V umývacom priestore nepoužívajte rozpúšťadlá: **hrozí nebezpečenstvo výbuchu!**
- Pozor pri otvorených dverách: **nebezpečenstvo potknutia sa!**
- Otvorené dverka umývačky riadu môžu udržať iba hmotnosť vytiahnutého koša s riadom. Nepoužívajte otvorené dvere ako podstavec, nesadajte si na ne ani nestúpajte.

- Predmety, ktorými by ste sa mohli poraniť (napr. nože), musia byť uložené v košíku špičkou otočenou smerom nadol. Dlhé kuchynské pomôcky musíte vložiť vodorovne do horného koša, otočené špičkou smerom k zadnej časti spotrebiča.
- Pred akýmkoľvek úkonom, čistením alebo údržbou odpojte spotrebič od elektrickej siete a zatvorte ventil prívodu vody – to isté platí v prípade poruchy.
- Opravy a technické zmeny môže vykonať výhradne kvalifikovaný technik.

### 7. Odolnosť voči mrazu

Ak je spotrebič umiestnený v miestnosti, kde by mohol byť vystavený mrazu, musíte ho úplne vyprázdniť. Zatvorte prívodný ventil vody a odpojte ohybnú prívodnú a odtokovú hadicu, potom nechajte vytiecť vodu. Skontrolujte, či je v zásobníku aspoň 1 kg rozpustenej regeneračnej soli, ktorá ochráni spotrebič až do teploty -20 °C. Keď sa program obnoví, zobrazí sa chybové hlásenie (pozrite si stranu 6).

„F6 E2“ – spotrebič musí zostať aspoň 24 hodín pri teplote prostredia min. 5 °C.

Po odstránení uvedených chýb bude nevyhnutné použiť funkciu VYNULOVANIE (pozrite si kapitolu „Čo robiť, ak...“).

### 8. Spôsob likvidácie

- Tento spotrebič sa vyrába z recyklovateľných materiálov. Pri jeho likvidácii postupujte podľa miestnych predpisov o likvidácii odpadu. Zneškodnite ho odrezaním prívodného elektrického kábla. Aby ste predišli nebezpečným situáciám pre deti (napr. nebezpečenstvo udusenía), znehodnoťte zámku dveriek, aby sa nedali zatvoriť.
- Tento spotrebič je označený v súlade s európskou smernicou 2002/96/ES o likvidácii elektrických a elektronických zariadení (WEEE). Zabezpečením správnej likvidácie tohto výrobku pomôžete predchádzať potenciálnym negatívnym dopadom na životné prostredie a zdravie ľudí. Nesprávna likvidácia spotrebiča tohto typu spolu s

odpadom z domácnosti by mohla mať negatívny dopad na životné prostredie. Symbol  na spotrebiči alebo na sprievodných dokumentoch znamená, že s týmto výrobkom sa nesmie zaobchádzať ako s odpadom z domácnosti, ale treba ho odovzdať v zbernom stredisku pre elektrické a elektronické zariadenia. Likvidácia musí byť vykonaná v súlade s predpismi na ochranu životného prostredia pre likvidáciu odpadov. Podrobnejšie informácie o manipulácii, likvidácii a recyklácii spotrebiča vám poskytnú na obecnom úrade, v zberných surovinách alebo v predajni, kde ste spotrebič kúpili.

### Vyhlasenie o zhode EC

Tento spotrebič bol navrhnutý, vyrobený a distribuovaný v súlade s nasledujúcimi smernicami EÚ:

 2006/95/ES, 89/336/ES, 93/68/ES a 2002/95/ES (smernica RoHS).

Kapacita náplne: 13 súprav

Záruka neplatí v prípade porúch spôsobených nesprávnym používaním spotrebiča.

Vyhradzujeme si právo na vykonanie technických úprav.