



KÖSZÖNJÜK, HOGY A WHIRLPOOL TERMÉKÉT VÁLASZTotta!

A teljes körű támogatás érdekében regisztrálja készülékét a www.whirlpool.eu/register oldalon.



A *Használati útmutató* letölthető a <http://docs.whirlpool.eu> weboldalról. Kövesse az utolsó oldalon szereplő lépéseket.

Kérjük, hogy a készülék használata előtt olvassa el a teljes Egészségvédelmi, biztonsági és telepítése.



A készülék használata előtt el kell távolítani a szállítási csavarokat.

A szállítási csavarok eltávolítására vonatkozó részletes utasítások az *Egészségvédelmi, biztonsági és telepítése* található.

A TERMÉK BEMUTATÁSA

KÉSZÜLÉK

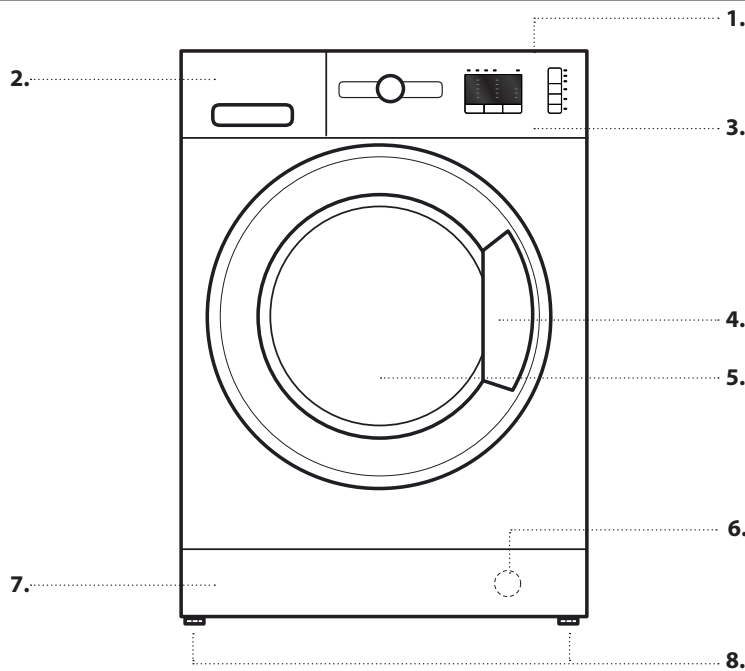

1. Felső lap
2. Mosószer-adagoló
3. Vezérlőpanel
4. Fogantyú
5. Ajtó
6. Vízsűrítő – a takarólemez mögött
7. Levehető takarólemez
8. Állítható lábak (2)

KEZELŐPANEL

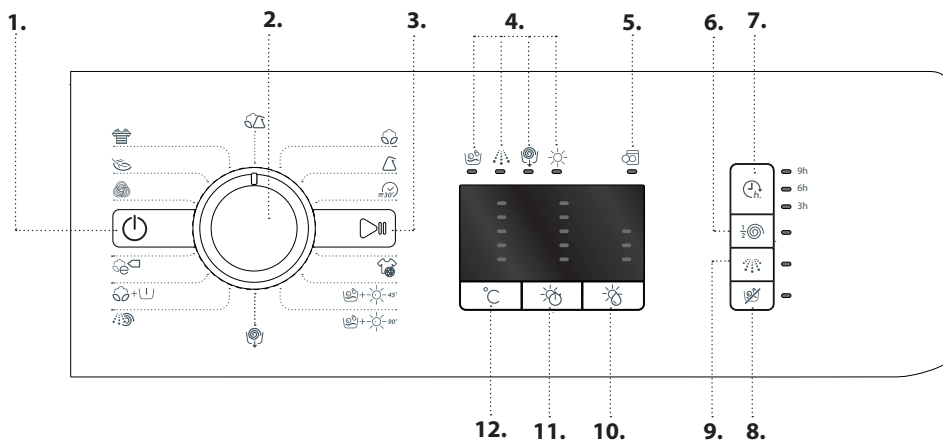

1. Be/Ki gomb
2. Program választó
3. Start/Szünet gomb
4. Mosási és szárítási fázisok led
5. Ajtónyitás/Ciklus vége led
6. Kímélő centrifuga gomb
7. Késleltetett indítás gomb
8. Csak szárítás gomb
9. Intenzív öblítés gomb
10. Szárítási szint gomb
11. Szárítási idő gomb
12. Hőmérséklet gomb

MOSÓSZER-ADAGOLÓ

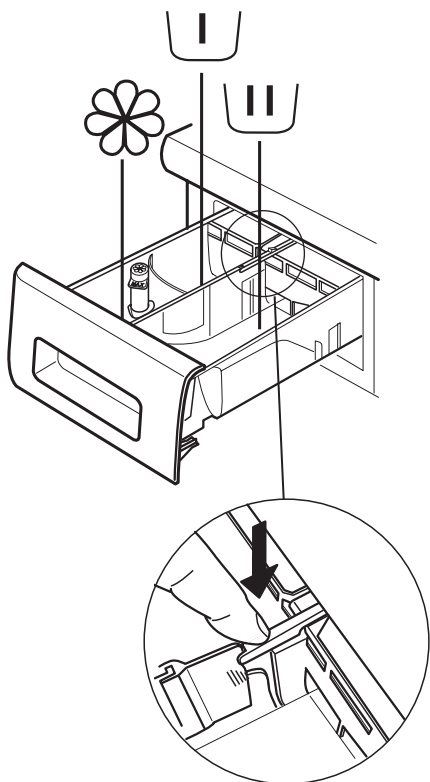

Előmosás rekesze

- Mosószer az előmosáshoz



Főmosás rekesze

- Mosószer a főmosáshoz
- Folteltávolító
- Vízlágyító



Öblítőszer rekesze

- Öblítőszer
- Keményítőoldat

**Kizárólag a „max” jelölésig töltsön öblítőszer
vagy keményítőoldatot a rekeszbe.**

Kioldó gomb

(Nyomja meg, ha tisztítás céljából szeretné kivenni az adagolót.)

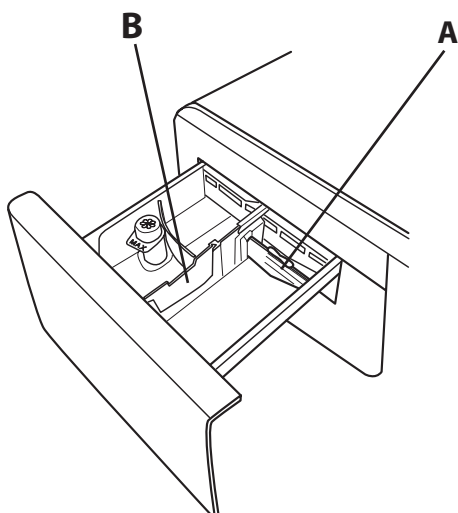

Lehetőség szerint használja az **A** választóelemet, ha folyékony mosószert használ a mosáshoz, mivel így biztosítható a megfelelő mennyiségű mosószer használata (a választóelem az útmutatót tartalmazó tasakban található). Mosópor használatakor helyezze át a választóelemet a **B** rekeszbe.

AZ ELSŐ HASZNÁLAT

A programok kiválasztásával és indításával kapcsolatos utasításokat lásd a **MINDENNAPI HASZNÁLAT** részben.

ELSŐ CIKLUS

Távolítsa el a gyártási hulladékot:

1. Válassza ki a  programot és a 90 °C-os hőmérsékletet.
2. Töltsön be kis mennyiségű mosóport (a mosószer gyártója által az enyhén szennyezett ruhaneműkhöz ajánlott mennyiség legfeljebb 1/3-át) a mosószer-adagoló főmosás rekeszébe.
3. Indítsa el a programot, **ehhez ne töltsön ruhát a mosószárítógépbe** (a dob legyen üres).



MINDENNAPI HASZNÁLAT

Ha további tájékoztatásra van szüksége a funkciókkal kapcsolatban, részletes útmutató igényelhető és letölthető a weboldalon keresztül, ehhez kövesse az utolsó oldalon jelzett lépéseket. 

1. RUHÁK BETÖLTÉSE.



- Készítse elő a ruhaneműket a „TANÁCSOK ÉS TIPPEK” részben található ajánlásoknak megfelelően. - Nyissa ki az ajtót, és helyezze a ruhákat a dobba. Ne lépje túl a *Programtáblázat* feltüntetett maximális ruhamennyiséget.
- Csukja be az ajtót úgy, hogy a zár kattanjon. Ügyeljen arra, hogy ne szoruljon ruha az ajtóüveg és a gumitömítés közé.



2. NYISSA KI A VÍZCSAPOT

Ellenőrizze, hogy a mosógép megfelelően csatlakozik-e a vízhálózathoz. Nyissa ki a vízcsapot. 

3. A MOSÓ-SZÁRÍTÓGÉP BEKAPCSOLÁSA.

Nyomja meg a  gombot; a  jelzőfény lassan villog.

4. PROGRAM KIVÁLASZTÁSA ÉS A CIKLUS TESTRESZABÁSA.

A következő funkciók választhatók ki a készüléken:

- Csak mosás
- Mosás és szárítás
- Csak szárítás

Csak mosás

Válassza ki a kívánt programot a PROGRAM választókapcsolóval. A mosó- és szárítógép a megfelelő led segítségével automatikusan kijelzi a beállított programhoz rendelt maximum hőmérsékletet. A hőmérséklet módosításához nyomja meg a megfelelő gombot.

- A  gomb megnyomásával a hőmérséklet fokozatosan a 20 °C-os minimumra csökkenthető. A gomb ismételt megnyomásakor a program által engedélyezett maximum hőmérséklet fog visszaállni.



Válassza ki a kívánt opciókat (ha szükséges).

- Az opció kiválasztásához nyomja meg a gombot; kigyullad a megfelelő jelzőfény.
- Az opció törléséhez nyomja meg ismét a gombot; a jelzőfény kialszik.

! Ha a kiválasztott opció nem használható a beállított program esetén, hibajelzés hallható, és a jelzőfény háromszor felvillan. Az opció nincs kiválasztva.

Mosás és szárítás

Ha a ruhákat a ciklusok közötti megszakítás nélkül kívánja mosni és szárítani, ügyeljen arra, hogy a töltet ne haladja meg a kiválasztott program esetén megengedett maximális ruhamennyiséget (lásd a „Max. szárítási töltet” oszlopot a *Programtáblázat*).

- A kivánt program kiválasztásához és testreszabásához (ha szükséges) kövesse a „Csak mosás” részben megadott utasításokat.
- Válassza ki a kívánt automatikus szárítási szintet a  gombbal, vagy adja meg a szárítási időt  gombbal.

- *Automatikus szárítás választható szárítási erősséggel:*

Az automatikus szárítási módban a mosó-szárítógép addig szárítja a ruhákat, amíg azok el nem érik a beállított szárazsági szintet. Az  gomb egyszeri megnyomásakor

automatikusan a kiválasztott program esetén lehetséges legerősebb szárítási fokozat lesz aktív. A szárítási fokozat csökkentéséhez nyomja meg ismét a gombot.

A következő fokozatok választhatók:

Szekrény : a ruhák teljesen szárazak és vasalás nélkül a szekrénybe tehetők.

Akasztó : a gyűrődések minimálisra csökkentése érdekében a ruhák enyhén nedvesek maradnak. A teljes száradáshoz a ruhákat vállfára kell akasztani.

Vasalás : a ruhák megfelelően nedvesek ahhoz, hogy egyszerűen vasalhatók legyenek.

- *Időzített szárítási mód:*

Egy bizonyos szárítási idő beállításához addig léptessen a  gombbal, amíg a kívánt szárítási időt mutató led kigyullad. Az érték 40 és 180 perc között állítható be.

A maximális szárítási töltetnél nagyobb ruhamennyiség mosásához (lásd a „Max. szárítási töltet” oszlopot a *Programtáblázat*) a mosási ciklus után, de még a szárítási ciklus indítása előtt vegyen ki néhány ruhadarabot a dobból. Ezt a következők szerint végezze:



- A kivánt program kiválasztásához és testreszabásához (ha szükséges) kövesse a „Csak mosás” részben megadott utasításokat.
- Ne válasszon szárítási ciklust.
- A mosási ciklus lejártakor nyissa ki az ajtót, és vegyen ki néhány ruhadarabot a töltet csökkentése érdekében. Ezután kövesse a „Csak szárítás” üzemmódra vonatkozó utasításokat.

Megjegyzés: Szárítást követően, mielőtt kinyitná az ajtót, hagyja egy ideig hűlni a ruhákat.

A két gyári beállítási ciklus  és  használatakor nem kell szárítási ciklust kiválasztani és elindítani.

Csak szárítás

Ez a funkció az előzőleg a mosó-szárítógépben vagy kézzel kimosott, nedves ruhák egyszerű szárítására szolgál.

- Válassza ki a megfelelő programot a szárítandó ruhához (pl. nedves pamutruhák szárításához a Pamut opció).
- Mosási ciklus nélküli szárításhoz nyomja meg az  gombot.
- Válassza ki a kívánt automatikus szárítási szintet a  gombbal, vagy adja meg a szárítási időt  gombbal.

- *Automatikus szárítás választható szárítási erősséggel:*

Az automatikus szárítási módban a mosó-szárítógép addig szárítja a ruhákat, amíg azok el nem érik a beállított szárazsági szintet. Az  gomb egyszeri megnyomásakor automatikusan a kiválasztott program esetén lehetséges legerősebb szárítási fokozat lesz aktív. A szárítási fokozat csökkentéséhez nyomja meg ismét a gombot.

A következő fokozatok választhatók:

Szekrény : a ruhák teljesen szárazak és vasalás nélkül a szekrénybe tehetők.

Akasztó : a gyűrődések minimálisra csökkentése érdekében a ruhák enyhén nedvesek maradnak. A teljes száradáshoz a ruhákat vállfára kell akasztani.

Vasalás : a ruhák megfelelően nedvesek ahhoz, hogy egyszerűen vasalhatók legyenek.

- *Időzített szárítási mód:*

Egy bizonyos szárítási idő beállításához addig léptessen a  gombbal, amíg a kívánt szárítási időt mutató LED kigyullad. Az érték 40 és 180 perc között állítható be. Megjegyzés: Szárítást követően, mielőtt kinyitná az ajtót, hagyja egy ideig hűlni a ruhákat.



5. MEGFELELŐ MENNYISÉGŰ MOSÓSZER HASZNÁLATA.

Húzza ki az adagolót, és töltsön mosószert a megfelelő rekeszekbe a „Mosószér-Adagoló” részben leírtak szerint. Ez csak a „csak mosás” és a „mosás + szárítás” program esetén szükséges.



6. PROGRAM INDÍTÁSÁNAK KÉSLELTETÉSE.

Ha a programot egy későbbi időpontban kívánja elindítani, lásd az „Opciók és Funkciók” részt.



7. PROGRAM INDÍTÁSA.



Nyomja meg a START/SZÜNET gombot. Kigyullad a megfelelő jelzőfény, az ajtózárra aktív, és kialszik a nyitott ajtót jelző  szimbólum. Ha folyamatban lévő ciklus közben kívánja módosítani a programot, nyomja meg a START/SZÜNET gombot a mosó-szárítógép megállításához (a START/SZÜNET jelzőfény sárga színű és lassan villog); ezután válassza ki a kívánt ciklus, majd nyomja meg ismét a START/SZÜNET gombot. Ha folyamatban lévő ciklus közben kívánja kinyitni az ajtót, nyomja meg a START/SZÜNET gombot; az ajtó akkor nyitható ki, ha az  szimbólum világít. Nyomja meg ismét a START/SZÜNET gombot, hogy folytassa a programot attól a ponttól, ahol leállította.

8. FOLYAMATBAN LÉVŐ PROGRAM LEÁLLÍTÁSA (SZÜKSÉG ESETÉN)

Nyomja meg és tartsa lenyomva a  gombot addig, amíg a mosó-szárítógép le nem áll. Ha a vízszint és a hőmérséklet kellően alacsony, az ajtózárra kiold, és az ajtó kinyitható. Az ajtó zárva marad, ha a dobban víz van. Az ajtózárra nyitásához kapcsolja be a mosó-szárítógépet, válassza ki a  programot. A program végén a készülék leereszti a vizet, és az ajtózárra kiold.

9. A MOSÓ-SZÁRÍTÓGÉP KIKAPCSOLÁSA A PROGRAM VÉGÉN.

A program végén az ajtónyitás jelzőfénye  fény bekapcsol. Az ajtó csak akkor nyitható ki, ha az  szimbólum világít. Győződjön meg arról, hogy világít az „Ajtó nyitva” szimbólum, majd nyissa ki az ajtót, és vegye ki a ruhákat.

A mosó-szárítógép kikapcsolásához nyomja meg a  gombot. Energiatakarékossági megfontolásból, ha a mosó-szárítógépet nem kapcsolják ki a  gombbal, az a program lejáratá után 30 perccel automatikusan kikapcsol. Hagyja félig nyitva az ajtót, hogy a mosó-szárítógép belseje megszáradhasson.

TANÁCSOK ÉS TIPPEK

A RUHANEMŰ SZÉTVÁLOGATÁSÁNAK SZABÁLYAI

- Anyag típusa/kezelési címke utasításai (pamut, vegyes szövet, műszál anyag, gyapjú, kézzel mosandó darabok)
- Szín (válassza szét a színes és fehér ruhákat, az új színes darabokat mossa külön)
- Méret (mosson együtt különböző méretű ruhadarabokat, mivel így javítható a mosás hatékonysága és a ruhák eloszlása a dobben)
- Kényes anyagok (a kisméretű darabokat, például nejlonharisnyákat, illetve a például rézkapoccsal rendelkező ruhadarabokat mossa mosószáokban vagy cipzáras párnahuzatban).





A ZSEBEK KIÜRÍTÉSE

- Az érmék, biztosítótűk és hasonló tárgyak kárt tehetnek a ruhákban és a mosógép dobjában.

A KEZELÉSI CÍMKÉN

JELZETT MOSÁSI SZIMBÓLUMOK

A teknő szimbólumban látható érték a ruha mosásához megengedett maximális hőmérsékletet jelzi.

-  Normál mechanikus hatás
-  Csökkentett mechanikus hatás
-  Nagyon csökkentett mechanikus hatás
-  Csak kézi mosás
-  Nem mosható

RENDSZERESEN TISZTÍTSA KI A VÍZSZŰRŐT

- Ezzel megelőzhető a szűrő eltömődése, ami akadályozhatja a víz megfelelő leeresztését. Olvassa el a részletes útmutató „Tisztítás és karbantartás”/„A vízszűrő tisztítása” részeit. Az útmutató a weboldalon keresztül igényelhető és tölthető le.  [www](#)

ENERGIAMEGTAKARÍTÁS ÉS KÖRNYEZETVÉDELEM

- Ha betartja a programtáblázatban jelölt ruhamennyiségeket, optimális lesz az energia-, víz- és mosószerfogyasztás, és csökken a mosási idő.
- Ne lépje túl a mosószer gyártója által ajánlott mosószermennyiséget.
- Takarítson meg energiát azzal, hogy 60 °C-os mosóprogramot használ 90 °C-os helyett, vagy 40 °C-os mosóprogramot használ 60 °C-os helyett. Javasoljuk, hogy a pamutruhákhoz használja a 60 °C-os  programot, amely hosszabb, de kevesebb energiát használ.
- Mosáskor és szárításkor energiát és időt takaríthat meg, ha a program esetén elérhető legnagyobb centrifugálási sebességet választja a ruhákban lévő maradék víz eltávolításához a mosási ciklus végén.

PROGRAMTÁBLÁZAT

Program	Választható hőmérséklet	Max. centrifuga-fordulatszám (ford./perc)	Szárítás	Max. mosási töltet (kg)	Max. szárítási töltet (kg)	Időtartam (perc)	Mosószer és adalékok			Ajánlott mosószer	
							Előmosás	Fő-	Öblítőszer	Por	Folyékony
PAMUT	20°C - 90°C	1200	✓	8	6	200	<input type="checkbox"/>	<input checked="" type="checkbox"/>	<input type="checkbox"/>	<input checked="" type="checkbox"/>	<input checked="" type="checkbox"/>
MŰSZÁLÁS (3)	20°C - 60°C	1000	✓	4,5	4	140	<input type="checkbox"/>	<input checked="" type="checkbox"/>	<input type="checkbox"/>	<input checked="" type="checkbox"/>	<input checked="" type="checkbox"/>
GYORS 30'	20°C - 30°C	800	-	3,5	-	30	<input type="checkbox"/>	<input checked="" type="checkbox"/>	<input type="checkbox"/>	<input type="checkbox"/>	<input checked="" type="checkbox"/>
SPORT	20°C - 40°C	600	✓	4	4	100	<input type="checkbox"/>	<input checked="" type="checkbox"/>	<input type="checkbox"/>	<input type="checkbox"/>	<input checked="" type="checkbox"/>
MOSÁS ÉS SZÁRÍTÁS 45'	30°C	1200	✓	1	1	45	<input type="checkbox"/>	<input checked="" type="checkbox"/>	<input type="checkbox"/>	<input type="checkbox"/>	<input checked="" type="checkbox"/>
MOSÁS ÉS SZÁRÍTÁS 90'	30°C	1200	✓	2	2	90	<input type="checkbox"/>	<input checked="" type="checkbox"/>	<input type="checkbox"/>	<input type="checkbox"/>	<input checked="" type="checkbox"/>
CENTRIFUGA + LEERESZTÉS	-	1200	✓	8	6	10	<input type="checkbox"/>	<input type="checkbox"/>	<input type="checkbox"/>	<input type="checkbox"/>	<input type="checkbox"/>
ÖBLÍTÉS + CENTRIFUGA	-	1200	✓	8	6	50	<input type="checkbox"/>	<input type="checkbox"/>	<input type="checkbox"/>	<input type="checkbox"/>	<input type="checkbox"/>
PAMUT + ELŐMOSÁS	20°C - 90°C	1200	✓	8	6	215	<input checked="" type="checkbox"/>	<input checked="" type="checkbox"/>	<input type="checkbox"/>	<input checked="" type="checkbox"/>	<input type="checkbox"/>
ECO PAMUT (1)	20°C - 60°C	1200	✓	8	6	200	<input type="checkbox"/>	<input checked="" type="checkbox"/>	<input type="checkbox"/>	<input checked="" type="checkbox"/>	<input checked="" type="checkbox"/>
ECO PAMUT (2)	20°C - 40°C	1200	✓	8	6	190	<input type="checkbox"/>	<input checked="" type="checkbox"/>	<input type="checkbox"/>	<input checked="" type="checkbox"/>	<input checked="" type="checkbox"/>
GYAPJÚ	20°C - 40°C	800	✓	2	2	90	<input type="checkbox"/>	<input checked="" type="checkbox"/>	<input type="checkbox"/>	<input type="checkbox"/>	<input checked="" type="checkbox"/>
KÉNYES ANYAG	20°C - 30°C	0	✓	1	1	80	<input type="checkbox"/>	<input checked="" type="checkbox"/>	<input type="checkbox"/>	<input type="checkbox"/>	<input checked="" type="checkbox"/>
SZÍNES	20°C - 40°C	1200	✓	8	6	125	<input type="checkbox"/>	<input checked="" type="checkbox"/>	<input type="checkbox"/>	<input type="checkbox"/>	<input checked="" type="checkbox"/>
VEGYES	20°C - 40°C	1000	✓	4,5	4,5	90	<input type="checkbox"/>	<input checked="" type="checkbox"/>	<input type="checkbox"/>	<input type="checkbox"/>	<input checked="" type="checkbox"/>

✓ Választható/opcionális - Nem választható/alkalmazható ● Szükséges mennyiség ○ Választható mennyiség

Az 50 °C-nál magasabb hőmérsékletet használó mosási programok esetén javasoljuk, hogy folyékony mosószer helyett használjon mosóport, és kövesse a mosószer csomagolásán megadott utasításokat.

- 1) Az EN 50229 szabványnak megfelelő tesztprogram (Mosáshoz): válassza a 60 °C-os programot.
- 2) Hosszú program pamut ruhaneműk mosásához: állítsa be a 40 °C-os programot.
- 3) Hosszú műszál program: állítsa be a -es programot 40 °C-ra.

A ciklus kijelzőn látható és útmutatóban jelölt időtartama a szabványos körülményekre érvényes, becsült idő. A ciklus tényleges időtartama különböző tényezőktől függ, mint például a belépő víz hőmérsékletétől és nyomásától, a környezeti hőmérséklettől, a mosószer mennyiségétől, a ruhák mennyiségétől és típusától, a súlyelosztástól, illetve a további kiválasztott funkcióktól.

AUTOMATIKUS SZÁRÍTÁSI SZINT IDŐZÍTŐ TÁBLÁZAT

Szövet típusa	Max. ruhamennyiség. (kg)	Szekrény	Akasztó	Vasalás
PAMUT	6	300'	230'	180'
MŰSZÁLÁS	4	180'	160'	120'
GYAPJÚ	2	155'	130'	120'

Az itt megadott időtartamok csupán tájékoztató jellegűek, és a maximum ruhamennyiségre vonatkoznak; kisebb mennyiség esetén a szárítási idő rövidebb.

Az EN 50229 szabványnak megfelelő tesztprogram (Szárítás): egy nagyobb adag (6 kg) szárításához ki kell választani az szárítási szintet.

A maradandó szárítási adag végrehajtásához válassza ki az szárítási szintet: az ágyneműadag 2 lepedőből, 1 párnahuzat és 1 törölközőből álljon.

PROGRAMOK

Kövesse a ruhákra vonatkozó mosási szimbólumok utasításait.

PAMUT

normál szennyezettségű vagy erősen szennyezett, tartós ruhadarabok (pl. törölköző, alsónemű, asztalterítő, ágynemű) mosásához, amelyek pamutból vagy lenvászonból készültek.

SMÜSZÁLÁS

normál szennyezettségű ruhadarabok mosásához, amelyek műszál anyagból (poliészter, poliakril, viszkóz stb.) vagy pamut és szintetikus anyag keverékéből készültek.

GYORS 30'

enyhén szennyezett ruhák gyors mosásához: ez a ciklus mindössze 30 perces, így idő és energia takarítható meg. A maximális ruhamennyiség 3,5 kg.

SPORT

enyhén koszos sportruházatok (melegítők, rövid nadrágok stb.) mosására tervezték. A legjobb eredmény érdekében javasoljuk, hogy ne lépje túl a „Programtáblázat”-ban feltüntetett maximális töltetet. Folyékony mosószer alkalmazása javasolt, féladagnak megfelelő mennyiséget használjon.

MOSÁS ÉS SZÁRÍTÁS 45'

enyhén szennyezett pamut- és szintetikus ruhák gyors mosásához és szárításához. Ezzel a ciklussal max. 1 kg ruha mosható ki és szárítható meg mindössze 45 perc alatt.

MOSÁS ÉS SZÁRÍTÁS 90'

pamut- és szintetikus ruhák gyors mosásához és szárításához. Ezzel a ciklussal max. 2 kg ruha mosható ki és szárítható meg mindössze 90 perc alatt.

CENTRIFUGA + LEERESZTÉS

a ruhák centrifugálása, majd a víz leeresztése. Tartós ruhadarabokhoz.

ÖBLÍTÉS + CENTRIFUGA

a ruhák öblítése, majd centrifugálása. Tartós ruhadarabokhoz.

+ PAMUT + ELŐMOSÁS

erősen szennyezett, tartós ruhadarabok (pl. törölköző, alsónemű, asztalterítő, ágynemű) mosásához, amelyek pamutból vagy lenvászonból készültek, és előmosást igényelnek. Mosópor csak a „Főmosás rekesze” használható.

ECO PAMUT

normál szennyezettségű pamutruhák mosásához. Általános mosóprogram 40 °C-on és 60 °C-on pamut ruhanemű mosásához, amely egyben a legkedvezőbb a víz- és energiafogyasztás szempontjából.

GYAPJÚ

A „Gyapjú”-os programmal gyapjúholmikat lehet mosni, azokat is, melyek címkéjén a „csak kézzel mosható”  utasítás szerepel. A legjobb eredmény elérése érdekében használjon speciális mosószert, és ne lépje túl az 2 kg ruhatöltetet..

KÉNYES ANYAG

különösen kényes ruhák mosásához. Lehetőség szerint fordítsa ki a ruhákat mosás előtt.

SZÍNES

színes pamutruhák mosásához. Ezt a programot arra optimalizálták, hogy az élénk színű ruhák többszöri mosással se fakuljanak ki.

VEGYES

enyhén szennyezett vagy normál szennyezettségű, tartós ruhadarabok mosásához, amelyek pamutból, lenvászonból, műszál anyagból vagy vegyes szövetből készültek.

OPCIÓK ÉS FUNKCIÓK

Közvetlenül a megfelelő gombbal kiválasztható OPCÍÓK

! Ha a kiválasztott opció nem használható a beállított program esetén, hibajelzés hallható, és a jelzőfény háromszor felvillan. Az opció nincs kiválasztva.

KÉSELTETETT INDÍTÁS

A kiválasztott programot késleltetve is elindíthatja, ha addig léptet a gombbal, amíg a kívánt késleltetésnek megfelelő LED kigyullad (9h - 6h - 3h). A késleltetést megszüntetheti, ha a gombbal addig léptet, amíg az összes késleltetéshez rendelt led kialszik.

KÍMÉLŐ CENTRIFUGA

Ezzel az opcióval beállítható, hogy az adott programnak megfelelő centrifugálás csak fele akkora sebességű legyen.

INTENZÍV ÖBLÍTÉS

Ez az opció egy plusz öblítési fázist ad hozzá, ezzel biztosítva az optimális mosószert-eltávolítást. Különösen érzékeny bőrűeknek ajánlot.

KARBANTARTÁSI ÉS HIBAEHÁRÍTÁSI ÚTMUTATÓ

A karbantartási eljárásokkal és a hibák elhárításával kapcsolatos utasításokat lásd a **Használati útmutatóban**.



MŰSZAKI DOKUMENTÁCIÓ

Az energiafogyasztási adatokat tartalmazó műszaki dokumentáció a Whirlpool weboldaláról tölthető le: **<http://docs.whirlpool.eu>**

KAPCSOLATFELVÉTEL A VEVŐSZOLGÁLATTAL

A vevőszolgálaton történő ügyintézéskor meg kell adnia az ajtó belső oldalán található öntapadós címkén szereplő kódokat. A telefonszám a garanciafüzetben található.

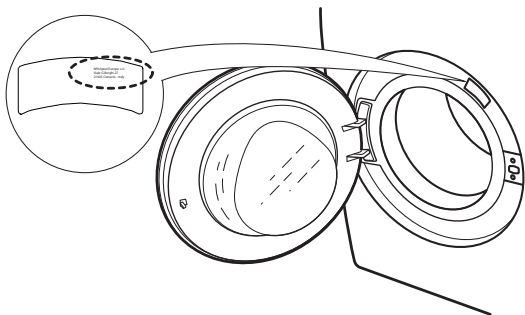

A HASZNÁLATI ÚTMUTATÓ BESZERZÉSE

- > Hívja a vevőszolgálatot
- > Olvassa le ezt a QR-kódot



- > Töltse le az útmutatót a Whirlpool weboldaláról (**<http://docs.whirlpool.eu>**)

Ehhez meg kell adnia a termék kereskedelmi kódját, amely az öntapadós címkén van feltüntetve.