

Whirlpool

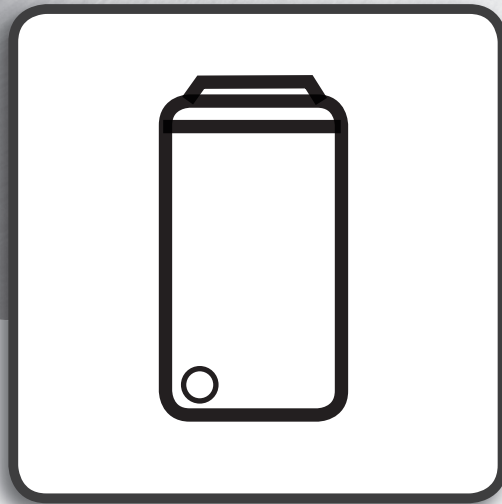

Brukerhåndbok



www.whirlpool.eu/register



BRUKERHÅNDBOK



MANGE TAKK FOR AT DU HAR KJØPT ET WHIRLPOOL-PRODUKT.

For å motta assistanse som er mer fullstendig,
må du registrere apparatet ditt på www.whirlpool.eu/register

INNHALDSFORTEGNELSE

HELSE & SIKKERHETSVEILEDNING	3
Sikkerhetsregler	3
BRUKERHÅNDBOK	5
Produktbeskrivelse	5
Vaskemiddeldispenser	5
Tekniske data for tilkøpling av vann	5
Kontrollpanel	6
Programmer	6
Opsjoner & Funksjoner	7
Programoversikt	8
Hvordan bruke apparatet	9
Første gangs bruk	9
Daglig bruk	9
Indikatorer	11
Hint og tips	11
Rengjøring & vedlikehold	12
Utvendig og innvendig rengjøring av vaskemaskinen	12
Kontroll av slangen for vannforsyning	12
Rengjøring av filtrene i slangene for vannforsyning	13
Rengjøring av vaskemiddelbeholderen	13
Rengjøring av vannfilter / tømning av gjenværende vann	14
Opphenting av en gjenstand som faller mellom trommelen og karet	15
Feilsøkningsliste	16
Beskrivelse av feilindikatorer	17
Transport og flytting	18
Ettersalgsservice	18
INSTALLASJONSVEILEDNING	19

SIKKERHETSREGLER

VIKTIG MÅ LESES OG RESPEKTERES

Les disse sikkerhetsinstruksene før du tar i bruk apparatet. Oppbevar de i nærheten for fremtidig referanse.

Disse instruksene og selve apparatet gir viktige sikkerhetsmeldinger, som alltid må respekteres. Produsenten fraskriver seg ethvert ansvar for unnlattelse av å følge disse sikkerhetsinstruksjonene, for uegnet bruk av apparatet eller feil innstilling av kontroller.

⚠ Svært små barn (0-3 år) må holdes unna apparatet. Små barn (3-8 år) må holdes unna apparatet med mindre de holdes under kontinuerlig oppsyn. Barn fra 8 år og oppover og personer med nedsatt sansevne eller fysisk eller psykisk funksjonsevne, eller manglende erfaring og kunnskap kan kun bruke dette apparatet under tilsyn eller hvis de har fått opplæring i trygg bruk og forstår farene det innebærer. Barn må ikke leke med apparatet. Barn må ikke foreta rengjørings- eller vedlikeholdsoppgaver uten å være under tilsyn.

Døren må aldri åpnes med makt eller brukes som trinn.

TILLATT BRUK

⚠ **FORSIKTIG:** Apparatet er ikke ment til å betjenes ved hjelp av en ekstern bryter, som et tidsur eller et separat fjernkontrollsystem.

⚠ Dette apparatet er beregnet for bruk i husholdninger og på lignende steder som for eksempel: selvbetjente kjøkken for butikkansatte, på kontorer eller på andre arbeidsplasser; gårder; av kunder på hotell, motell, bed & breakfast og andre overnattingssteder.

⚠ Ikke last maskinen ut over den maksimale kapasiteten (kg tørt tøy) angitt i programtabellen.

⚠ Dette apparatet er ikke for profesjonell bruk. Ikke bruk apparatet utendørs.

⚠ Bruk ikke løsemiddel (f.eks. terpentin, benzen), vaskemiddel som inneholder løsemiddel, skurepulver, glass- eller universale rengjøringsmiddel, eller lett antenkelige væsker; Du må ikke maskinvaske tekstiler som er behandlet med løsemidler eller brannfarlige væsker.

MONTERING

⚠ Flytting og montering av produktet må utføres av to eller flere personer - fare for skade. Bruk beskyttende hansker for å pakke ut og installere - fare for kutt.

⚠ Beveg på apparatet uten å løfte det etter arbeidsplaten eller topplokket.

⚠ Installasjon, inkludert tilkopling av vann (hvis dette er aktuelt) og elektrisk tilkopling og reparasjoner må utføres av kvalifiserte teknikere. Du må ikke reparere

eller skifte ut noen deler ved apparatet dersom dette ikke er uttrykkelig angitt i bruksanvisningen. Hold barn på sikker avstand fra installasjonsområdet. Etter utpakkingen må du forsikre deg om at apparatet ikke er blitt skadet under transporten. Dersom du oppdager noen problemer, må du kontakte forhandleren eller Etter-Salgs Service. Når apparatet er installert, må emballasjeavfall (plast, deler i styroskum osv.) oppbevares utilgjengelig for barn - fare for kvelning. Apparatet må alltid frakobles strømmettet før installasjonen - fare for elektrisk støt. Under monteringen må du påse at strømledningen ikke kommer i klem og blir skadet - fare for brann eller elektrisk støt. Apparatet må ikke startes før installasjonen er fullført.

⚠ Apparatet må ikke installeres i omgivelser hvor det utsettes for ekstreme forhold, som: dårlig ventilasjon, temperaturer lavere enn 5°C eller over 35°C.

⚠ Når du installerer apparatet må du kontrollere at alle fire beina står støtt og godt på gulvet, juster de dersom det er nødvendig, og kontroller at apparatet står helt i plan ved å benytte et vater.

⚠ Dersom apparatet er installert på tre eller "flytende" gulv (visse parketter og material i laminat) må du feste en 60 x 60 x 3 cm (kryssfiner) plate på gulvet og plassere deretter apparatet på denne.

⚠ Koble slangen/slangene for vanntilførsel til vannkranen i henhold til gjeldende forskrifter til ditt lokale vannverk.

⚠ Modeller som utelukkende fylles med kaldt vann: Må ikke tilkoples varmtvannskranen.

⚠ For modeller som fylles med varmt vann: temperaturen på varmtvannsinntaket må ikke overskride 60 °C.

⚠ Vaskemaskinen er montert med transport skruer og en transportbrakett for å hindre skade under transporten. Før du bruker vaske maskinen må du fjerne transport

braketten (se "Installasjonsveiledningen"). Etter at du har fjernet disse må du dekke til hullene med de 2 hettene som medfølger.

Fjern beskyttelsen under vaskemaskinen ved å vippe vaskemaskinen opp og snu den mens den støttes på ett av hjørnene bak. Påse at plastdelen på bunnbeskyttelsen (hvis denne er tilgjengelig på modellen) forblir værende i emballasjematerialet og ikke i maskinbunnen. Dette er svært viktig, ellers vil den kunne skade maskinen når den er i bruk.

⚠ Etter installasjonen av enheten må en vente noen få timer før den startes slik at den akklimatiserer seg til miljøforholdene i rommet.

⚠ Pass på at ventilasjonsåpningene nederst på vaskemaskinen (gjelder ikke alle modeller) ikke blokkeres av et teppe eller annet material.

⚠ Bruk kun nye slanger ved tilkobling av apparatet til vannkranen. De gamle settene med slanger bør ikke brukes på nytt.

⚠ Trykket i vanninntaket må befinne seg innen intervallet 01-1 MPa.

ELEKTRISKE ADVARSLER

⚠ Det må være mulig å koble apparatet fra strømforsyningen ved å trekke ut støpselet dersom støpselet er tilgjengelig, eller ved hjelp av en flerpolet bryter montert ovenfor stikkkontakten i henhold til regler for montering av ledninger og apparatet må jordes i samsvar med de nasjonale elektriske sikkerhetsstandardene.

⚠ Ikke bruk skjøteledninger, multi-stikkontakter eller adaptere. De elektriske komponentene må ikke være tilgjengelige etter installasjonen. Bruk ikke apparatet når du er våt eller barfotet. Bruk ikke dette apparatet dersom strømledningen eller støpselet er skadet, hvis det ikke fungerer som det skal, eller dersom det er skadet eller har falt ned.

⚠ Hvis strømledningen er skadet, må den erstattes med en ny av produsenten, serviceavdelingen eller tilsvarende kvalifiserte personer for å unngå farlige situasjoner - fare for elektrisk støt.

RENGJØRING OG VEDLIKEHOLD

⚠ ADVARSEL: Påse at apparatet er slått av og koplet fra strømforsyningen for du utfører vedlikehold; Bruk aldri damprenngjøringsutstyr - fare for elektrisk støt.

AVHENDING AV EMBALLASJE

Emballasjen består av 100% resirkulerbart material, og er merket med resirkulerings symbolet .

De forskjellige delene av emballasjematerialet må derfor avhendes ifølge gjeldende miljøforskriftene til de lokale myndighetene.

AVHENDING AV HUSHOLDNINGSAPPARAT

Apparatet er fremstilt av material som kan resirkuleres eller brukes om igjen. Apparatet må avfallsbehandles i samsvar med lokale bestemmelser angående avfallsbehandling. For mer utfyllende informasjon om behandling, gjenvinning og resirkulering av elektriske husholdningsapparater, kan du kontakte de kompetente lokale styresmaktene, det lokale renholdsverket eller butikken der du kjøpte husholdningsapparatet. Dette apparatet er merket i henhold til det Europeiske direktivet 2012/19/EU, Elektrisk og elektronisk avfall (WEEE). Ved å sørge for at dette produktet kasseres forskriftmessig, bidrar du til å forhindre de negative miljø- og helsekonsekvensene feil avfallshåndtering av dette produktet kan forårsake.

Symbolet  på produktet eller på de vedlagte dokumentene, indikerer at det ikke må behandles som vanlig husholdningsavfall, men bringes til en innsamlingsstasjon for resirkulering av elektrisk og elektronisk utstyr.

PRODUKTBESKRIVELSE

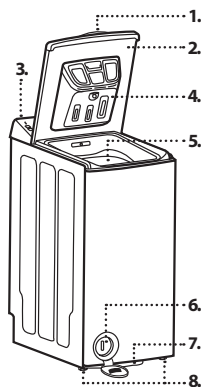

1. Lokkets håndtak
2. Lokk
3. Kontrollpanel
4. Vaskemiddeldispenser
5. Trommel
6. Vannfilter - bak dekselet
7. Spak for bevegelse (avhengig av modell)
8. Regulerbare føtter (x2)

VASKEMIDDELDISPENSER

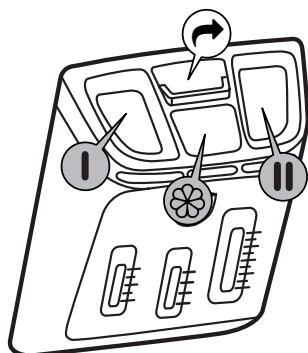

1. Hovedvask-kammer **||**
 - Vaskemiddel for hovedvaskfasen (må tilføres for alle vaskeprogram)
 - Tilsetningsstoff for fjerning av flekker (valgfritt)
 - Vannmykner (valgfritt; anbefales for hardhetsgrad 4 eller høyere)
2. Forvask-kammer **|**
 - Vaskemiddel for forvaskfasen (kun dersom du har aktivert opsjonen "forvask")
3. Tøymykner-kammer **⊗**
 - Mykemiddel (valgfritt)
 - Stivelse oppløst i vann (valgfritt)
 - Bleking

Hell mykemiddel eller stivelsesoppløsningen opp til "MAX" -merket.
4. Knapp for frigjøring **↻**
Trykk for å fjerne skuffen for rengjøring.

TEKNISKE DATA FOR TILKOPLING AV VANN

Vanntilkobling	
Vannforsyning	kald
Vannkran	3/4" koplning gjenget slange
Minste trykk i vanntilførselen	100 kPa (1 bar)
Maksimalt trykk i vanntilførselen	1000 kPa (10 bar)

KONTROLLPANEL

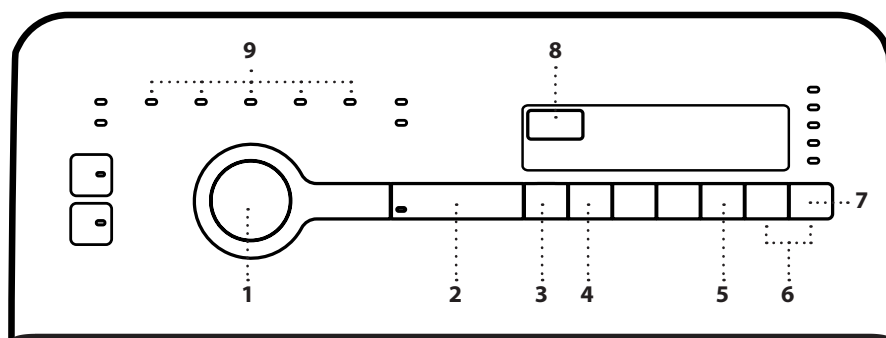

- 1 Programvelger
- 2 "Start/Pause" knapp ▶||
- 3 "Reset/Tøm" knapp ⊗
- 4 "Utsatt start" knapp ⏸
- 5 Knapp for "Favoritter" ♥
- 6 Barnesikring kombinasjon =○
- 7 "Sentrifuger" knapp ⦿
- 8 Tid
- 9 Vaskefase

PROGRAMMER

For å velge det riktige programmet for tøyet ditt, må du alltid følge vaskeanvisningene på tøyet. Verdien gitt i vaskebaljen er den høyeste vasketemperaturen som teksten tåler.

 **BLANDET**
For vask av lett til normalt skitne slitesterke plagg i bomull, lin, syntetiske fibre og blandingsstoffer.

 **eBOMULL**
For vask av normalt skittent bomullstøy. Ved 40 °C og 60 °C, dette er standard bomullsprogrammet og det mest effektive programmet med hensyn til vann- og energiforbruk.

 **FARGET**
Hvitt og pastellfarget tøy laget av delikate stoffer. Skånsomt vaskeprogram for å unngå at tøyet blir grått eller gult. Bruk sterkt vaskemiddel, om nødvendig også flekkjernere eller oksygenbasert blekemiddel. **Bruk ikke flytende vaskemiddel.**

 **ULL**
Ullplagg kan vaskes ved å benytte programmet "Ull" selv for plaggene som er merket med etiketten "kun håndvask". For best resultat, bruk spesialvaskemiddel og **du må ikke overskride maks. kg tøy som angis.**

 **SENTRIFUGERING**
Separat program for intensiv sentrifugering. For slitesterkt tøy.

 **SKYLLING + SENTRIFUGE**
Separat program for skylling og intensiv sentrifugering. For slitesterkt tøy.

 **SKÅNE/FIN**
For vask av spesielt delikate plagg. Helst bør plaggene vrennes med innsiden ut før vask.

 **SYNTETISK**
For å vaske skittent tøy av syntetiske fibre (som polyester, polyakryl, viskose, osv.) eller bomull/syntetiske blandinger.

 **BOMULL**
Normalt til meget skittent og robust bomullstøy.

OPSJONER

! Når kombinasjonen av program og ekstra opsjon(er) ikke er mulig, slår indikatorlampene seg av automatisk.
! Uegnede kombinasjoner av opsjoner velges vekk automatisk.

 **COLOURS 15°**

Sparer energi som brukes til oppvarming av vann mens det gode vaskeresultatet opprettholdes. Bevarer fargene ved vask av farget tøy. Anbefales for lett skittent vask uten flekker. Påse at ditt vaskemiddel egner seg for vask ved kalde temperaturer.

 **FRESHCARE**

Velg denne opsjonen hvis du ikke kan ta tøyet ut straks etter programslutt, eller hvis du pleier å glemme vasken i vaskemaskinen. Det hjelper deg å holde tøyet friskt. Vaskemaskinen begynner å tromle vasken regelmessig etter programmets slutt. Lyset på "Fresh care" vil blinke mens denne funksjonen er aktiv, og på display vises en figur. Den regelmessige tromlingen vil vare i omtrent 6 timer etter at vaskeprogrammet er avsluttet, og du kan stoppe den til enhver tid ved å trykke på "Fresh care" knappen. Det går en stund før du kan åpne døren. Etter at perioden "Fresh care" er utløpt, indikerer display End.

 **UTSATT START**

For å stille det valgte programmet på utsatt start, trykk på knappen for "Utsatt start" for å stille inn ønsket tid for utsettelse. Varsellampen for opsjonen Utsatt start tennes, og slukker når programmet starter. Når det trykkes på "Start/Pause" knappen, begynner nedtellingen av utsettelsen. Indikasjonen for utsettelse på display forsvinner når programmet starter og erstattes med gjenværende programtid. Antall forhåndsvalgte timer kan reduseres ved å trykke på "Utsatt start" knappen igjen. **Ikke bruk flytende vaskemidler når denne funksjonen aktiveres.** For å slette "Utsatt start" snu programvelgeren til en annen posisjon.

 **HURTIG**

Gjør det mulig med raskere vask ved å forkorte programmets varighet. Anbefales for liten last eller for lite skittent tøy.

 **FORVASK**

Kun for svært skitten last (for eksempel sand, kornet skitt). Øker syklusens tid med omtrent 15 min. Bruk ikke flytende vaskemiddel for hovedvasken når du aktiverer Forvaskopsjonen.

 **FAVORITTER**

Dersom det finnes en programinnstilling som du bruker ofte, gir apparatet deg muligheten til å lagre en innstilling for hvert program slik at den kan benyttes på nytt ganske enkelt ved å trykke på en knapp.

For å stille den opp:

Velg ønsket program, sentrifugeringshastighet og opsjoner, trykk og hold nede knappen for "Favoritter" i minst 3 sekund. Lampen til "Favoritt" knappen blinker kort og tennes - programinnstillingene er lagret.

Neste gang du ønsker å bruke dine individuelle programinnstillinger, velg programmet, trykk på "Favoritt" knappen og start ved å trykke på "Start/Pause" knappen.

 **INTENSIV SKYLLING**

Bidrar til å forebygge vaskemiddelrester i tøyet ved å forlenge skyllefasen. Spesielt egnet for vask av babytøy, og for folk som lider av allergi, og for områder med bløtt vann.

 **SENTRIFUGERING**

Ethvert program har forhåndsdefinerte sentrifugeringshastighet. Dersom du ønsker å endre sentrifugeringshastigheten, trykk på "Sentrifugerings" knappen. Indikatoren for den forhåndsdefinerte sentrifugeringshastigheten tennes. Dersom sentrifugeringshastigheten "0" er valgt, vil den avsluttende sentrifugeringen slettes mens sentrifugeringen mens vasken pågår forblir værende. Vannet tømmes bare.

FUNKSJONER

 **KNOTT**

For å velge og bekrefte programmer. Drei for å velge.

 **START/PAUSE**

For å starte programmet, etter du har avsluttet innstillingene dine. For å sette et pågående program i pause. For å fortsette et program som står i pause.

 **RESET/TØM**

For å nullstille innstillingene for et program som ikke er startet, tilbake til standardinnstillingene eller for å avbryte og tømme vann til et pågående program før syklusens slutt.









 **BARNELÅS**

Du kan låse knappene på kontrollpanelet for å hindre uønsket bruk (f.eks. av barn). Trykk på begge barnelåsknappene samtidig og hold de nede i minst 3 sekund. Nøkkelsymbolet er valgt, vil den avsluttende sentrifugeringen slettes mens sentrifugeringen mens vasken pågår forblir værende. Vannet tømmes bare.

BLEKING

Vask tøyet ditt med programmet du ønsker, Bomull eller Syntetiske stoffer, tilsett passende mengde med blekepulver i mykemiddel kammeret (lukk lokket forsiktig). Med det samme programmet er avsluttet, vri på "Programvelgeren" og start opp programmet du ønsker igjen for å eliminere gjenværende lukt etter blekemiddel; tilsett mykemiddel dersom du ønsker. **Du må aldri helle både klorinblekemiddel og mykemiddel i kammeret for mykemiddel samtidig.**

PROGRAMOVERSIKT

Maks. last 7.0 kg Strømforbruk i av-modus 0,11 W / i På-modus 0,11 W							Vaskemiddel og tilsetningsstoffer			Anbefalt vaskemiddel		Gjenværende fuktighet %*	Energi forbruk kWh	Total vannmengde l
Program		Temperaturer		Maks. sentrifugerings-hastighet (rpm)	Maks. last (kg)	Varighet (Minutter)	Forvask	Hovedvask	Tøymykner	Pulver	Flytende			
		Default	Intervall									I	II	☼
	Blandet	40°C	40°C	1200	3.0	**	-	●	○	✓	✓	-	-	-
	e Bomull □	60°C	60°C	1200	7.0	240	-	●	○	✓	✓	62	0.90	48
					3.5	170	-	●	○	✓	✓	62	0.75	34
			40°C	1200	3.5	150	-	●	○	✓	✓	62	0.65	34
	Farget	40°C	40°C	1000	4.0	**	○	●	○	✓	-	-	-	-
	Ull	20°C	kald	1000	1.0	**	-	●	○	-	✓	-	-	-
	Sentrifugering	-	-	1200	7.0	**	-	-	-	-	-	-	-	-
	Skylling + Sentrifugering	-	-	1200	7.0	**	-	-	○	-	-	-	-	-
	Skåne/fin	30°C	30°C	1000	1.5	**	○	●	○	-	✓	-	-	-
	Syntetiske stoffer	40°C	40 - 60°C	1200	3.0	110	○	●	○	✓	✓	40	0.56	50
	Bomull	40°C	30 - 95°C	1200	7.0	180	○	●	○	✓	✓	64	0.99	64

● Dosering er nødvendig ○ Dosering er valgfritt

e **Bomull** □ - Test vaskesyklusene i overensstemmelse med forskriftene 1061/2010. Dette er referanseprogram for energimerket. Still inn disse vaskesyklusene med en temperatur på 40°C eller 60°C. De er de mest effektive programmene tatt i betraktning energi- og vannforbruk for vask av normalt skittent bomullstøy. Den virkelige vanntemperaturen kan avvike fra den som erklæres.

For alle Testinstitutt

Lang vaskesyklus for bomullstøy: still inn vaskesyklusen Bomull med en temperatur på 40°C.
Langt syntetisk program: still inn vaskesyklusen Syntetisk med en temperatur på 40°C.

Denne dataen kan avvike i din husholdning på grunn av ulike forhold ved temperaturen i inntaksvannet, vanntrykk osv. Veiledende verdier for programmets varighet refererer til default-innstillingen av programmene, uten opsjoner.

* Etter programmets slutt og sentrifugering med maksimal sentrifugeringshastighet, som inngår i default-innstillingene til programmet.

** **Programmets varighet vises på display.**

6th Sense - sensorteknologien tilpasser vann, energi og programmets varighet til tøymengden du har innført.

HVORDAN BRUKE APPARATET

FØRSTE GANGS BRUK

Fjern eventuelt rusk fra produksjonen:

- Velg "Syntetisk tøy"  programmet ved en temperatur på 60°C.
- Hell litt vaskemiddel i kammeret for hovedvask **II** i vaskemiddeldispenseren (maksimalt 1/3 av mengden som anbefales av vaskemiddelprodusenten for lett skittent tøy).

- Start programmet **uten å legge i tøy** (med tom trommel).
- Se avsnittet "DAGLIG BRUK" for ytterligere informasjon for hvordan velge og starte et program.

DAGLIG BRUK

FORBEREDE VASKEN

Tøm lommene

- Mynter, papirlapper osv. kan skade lasten og vaskemaskinens komponenter.
- Vev vil brytes ned i løpet av vaskesyklusen, og fragmentene må deretter fjernes for hånd.

Lukk alle glidelåser, knapper og kroker. Knyt alle bånd eller belter

- Legg de mindre plaggene (f.eks nylonstrømper, belter, osv.) og plagg med kroker (f.eks. bh) i en stoffpose eller et putevar med glidelås. Fjern eventuelle ringer fra gardinene, eller plasser gardinene i en stoffpose sammen med ringene.

Regler for å sortere tøy

- **Stofftype**
Indikasjoner på merket (bomull, blandingsfiber, syntetiske stoffer, ull, plagg som skal vaskes for hånd).
- **Farge**
Sorter fargede og hvite plagg. Vask nye fargede plagg separat.
- **Størrelse**
Vask plagg med ulik størrelse i samme maskinlast, for å bedre vaskeresultatet og bedre fordelingen av tøyet i trommelen.
- **Skåne/fin**
Vask delikate plagg separat; de krever skånsom behandling.

2. Lukk trommelen

- Hold begge klaffene sentralt, den bakre klaffen over den fremre klaffen.

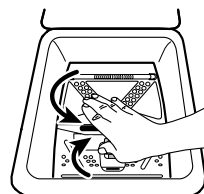

FORSIKTIG: Kontroller at det ikke settes fast tøy mellom klaffene, eller mellom klaffene og trommelen. Påse at trommelens klaffer er riktig lukket - avhenger av modell:

- Alle metallkroker må festes skikkelig inne i bakdørens klaff.

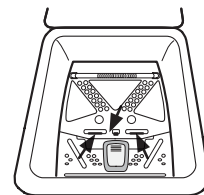

- Glidestykket til den fremre klaffen må overlape den bakre klaffen noe.

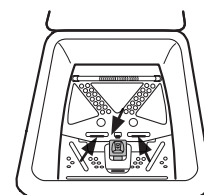

HVORDAN BRUKE VASKEMASKINEN

1. Legg i klesvask

- Åpne lokket på maskinen ved å dra det oppover.
- Åpne trommelen, ved å dytte på klaffene som frigjør trommelen.

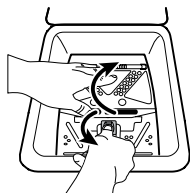

- Fold ut og legg inn ett plagg av gangen. Ikke overfyll trommelen. Følg indikasjonene for lastens størrelse som er gitt i tabellen "PROGRAMOVERSIKT". For mye tøy i maskinen vil gi utilfredsstillende vaskeresultater og krøllete vask. Bruk ikke klaffene for å dytte vasken ned i trommelen.



3. Tilfør vaskemiddel

! Bruk ikke flytende vaskemiddel for hovedvasken når du har aktivert "Forvask" opsjonen.

! Bruk ikke flytende vaskemiddel når du har valgt en senere start av syklus.

Tilsett vaskemiddel (og tilsetningsstoffer/mykemiddel) i de aktuelle kamrene slik det er beskrevet i avsnittet "VASKEMIDDELDISPENSER". Følg anbefalingene med hensyn til dosering du finner på pakningen.

Riktig dosering av vaskemiddel/ tilsetningsmidler er viktig, fordi:

- det optimerer vaskeresultatet
- det hindrer irriterende rester etter for mye vaskemiddel i klesvasken din
- det sparer penger ved å unngå å sløse med vaskemiddel
- det beskytter vaskemaskinen ved at en unngår at det dannes kalk på komponentene
- det respekterer miljøet ved at en unngår unødvendig miljøskade

Bemerkning: For mye vaskemiddel kan føre til overdreven skumdannelse, noe som reduserer vaskeeffektiviteten. Dersom vaskemaskinen oppdager for mye skum, kan den unngå å utføre sentrifugeringen, eller forlenge programmets varighet og øke vannforbruket (se også bemerkninger mht. skumdannelse under "PROBLEMLØSNING"). For lite vaskemiddel kan føre til at vasken blir grå og også at det dannes seg kalk på systemet for oppvarming, trommel og slanger.

Bruk av stivelsespulver

- Vask tøyet ditt med ønsket vaskeprogram.
- Bland en løsning med stivelsesmiddel i henhold til instruksene som produsenten av stivelsesmiddelet formidler.
- Hell løsningen med stivelsesmiddel som du har blandet (maksimalt 100 ml) i kammeret for mykemiddel i vaskemiddeldispenseren.
- Lukk lokket og start programmet "Skylling + Sentrifuge" .

4. Lukk lokket slik at du kan høre at det faller på plass.

5. Still inn ønsket program

Velg programmet du ønsker med "Programvelgerens" skive ("KNOTT"). Varigheten til vaskesyklusen vises på display. Vaskemaskinen viser automatisk innstillingene for default-temperatur og sentrifugeringshastighet som er mulige for det valgte programmet. Reguler sentrifugeringshastighetens innstilling med den tilhørende knappen, dersom dette er nødvendig.

Endre sentrifugeringshastigheten om nødvendig

Sentrifugeringshastigheten kan endres ved å trykke på "Sentrifuger"  knappen. Indikatoren for den forhåndsdefinerte sentrifugeringshastigheten tennes.

Velg opsjoner om nødvendig

Trykk på tasten for å velge opsjonen; knappens tilhørende LED-indikator tennes.

Trykk på knappen igjen for å slette opsjonen; lyset slukkes.

! Når kombinasjonen av program og ekstra opsjon(er) ikke er mulig, slår indikatorlampene seg av automatisk.

! Uegnedede kombinasjoner av opsjoner velges vekk automatisk.

Utsettelse av programmets start



- For å stille inn en senere programstart, se avsnittet "OPSJONER/ UTSATT START".

Bemerkning: For å nullstille innstillingene til et program som ikke er startet til default-verdiene, trykk på "Reset/Tøm"  knappen.

6. Åpne vannkran

Pass på at vaskemaskinen er koblet til vannkranen. Åpne vannkranen.



7. Start program

- Trykk på "Start/Pause"  knappen. Varsellampen for "Start/Pause" tennes og døren låses.
- På grunnlag av last og temperatur på vannet som tas inn, beregnes gjenværende tid på nytt i visse programfaser. Dersom dette skjer, vises en figur  på display for tid.

8. Endre innstillingene til et program som er i gang, ved behov

Du kan endre innstillingene selv om et program er i gang. Endringene vil bli aktiverte, så sant den tilhørende programfasen ikke er ferdig.



For å endre innstillingene til et pågående program:

- Trykk på "Start/Pause"  for å sette det løpende programmet på pause.
- Endre innstillingene dine.
- Trykk på "Start/Pause"  igjen for å fortsette programmet.

Dersom du har endret programmet, må du ikke tilføre vaskemiddel for det nye programmet.

For å hindre at det løpende programmet endres ved et uhell (for eksempel av barn), bruk "Barnelåsen"  (se avsnitt "FUNKSJONER").

9. Sett programmet som er i gang i pause og åpne døra, om nødvendig

- For å sette vaskesyklusen på pause, trykk på "Start/Pause"  knappen, indikatorlyset blinker.
- Dersom temperaturen ikke er for høy, tennes indikatorlyset "Åpen lokk" . Du kan åpne lokket, for eksempel for å legge inn mer tøy, eller fjerne tøy du har lagt inn ved en feil. Det kan ta litt tid før du kan åpne lokket.
- Trykk på "Start/Pause"  for å fortsette programmet igjen.

10. Sletting av et program under utførelse, dersom det er nødvendig

- For å slette et pågående program før det når syklusens slutt, trykk på knappen for "Reset/Tøm"  i minst 3 sekund.
- Vannet tømmes.
- Det kan ta litt tid før du kan åpne lokket.
- Vannet tømmes ut og døren frigjøres ved programmets slutt.

11. Programslutt

- Når syklusen er avsluttet, vises meldingen **End** på display.
- Døren kan kun åpnes når indikatorlyset for "Åpent lokk"  tennes.
- Vri programvelgeren på posisjonen "O" og lukk vannkranen.

- Åpne lokket og trommelen og ta tøyet ut av maskinen.
- La lokket stå åpent en stund for at maskinens indre skal tørke.



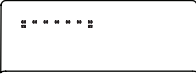

Etter omtrent ett kvarter, vil vaskemaskinen slå seg helt av for å spare energi.

INDIKATORER

		Vaskefasens indikator	Dette indikatorlyset viser den aktuelle programfasen, som beveger seg fra venstre til høyre igjennom forvask, vask, skylling og sentrifugering/tømming. Det tente indikatorlyset viser hvilken fase som er på gang.
		Åpent lokk	Denne indikatorlampen tennes <ul style="list-style-type: none"> • Før start og etter at programmet er avsluttet • Indikatorlysene som viser at lokket kan åpnes
		Mangler vann	Feil: Mangler vann <ul style="list-style-type: none"> • Ingen eller ikke tilstrekkelig vanntilførsel.
		Tett vannfilter	Feil: Tett vannfilter <ul style="list-style-type: none"> • Vannet dreneres ikke; vannfilteret kan være blokkert
		Anropstjen	Feil: ring Ettersalgsservicen <ul style="list-style-type: none"> • Se avsnittet Problemløsning • Ring Ettersalgsservicen dersom problemet vedvarer
		FreshCare	Denne indikatorlampen tennes <ul style="list-style-type: none"> • når opsjonen FreshCare er under utførelse

HINT OG TIPS**VASKESYMBOL PÅ PLAGGENES ETIKETTER**

Verdien gitt i vaskebaljen er den høyeste vasketemperaturen som tekstilen tåler.

-  Sterkt redusert mekanisk behandling
-  Kun håndvask
-  Ikke vask
-  Kun håndvask
-  Ikke vask

ENERGIBESPARELSE OG MILJØVERN

- Dette er nødvendig for å hindre at filteret tettes igjen og dermed hindrer at vannet tømmes på riktig måte.

ENERGIBESPARELSE OG MILJØVERN

- Ved å holde seg innenfor lastbegrensningene som indikeres i "PROGRAMOVERSIKTEN" optimeres forbruket av energi, vann og vaskemiddel og vasketiden reduseres.
- Du må ikke overskride mengden av vaskemiddel som anbefales av vaskemiddelprodusenten.
- Spar energi ved å bruke et vaskeprogram på 60 °C i stedet for 95 °C, eller ved å benytte et 40 °C program i stedet for 60°C. Vi anbefaler at du benytter "ecoBomull" 60 °C programmet for bomullstøy, dette varer lenger, med bruker mindre energi.
- For å spare energi og tid når du vasker, velg høyeste sentrifugeringshastighet som er tilgjengelig for programmet, for å redusere gjenværende vann i plaggene ved slutten av vaskesyklusen.
- Behandle eventuelle flekker med en passende flekkfjerner på forhånd, eller fukt eventuelle inntørkede flekker med vann før vasking, da dette vil redusere behovet for å bruke et vaskeprogram med høy temperatur.
- Bruk "Colours 15" programmet for lett skittent farge tøy; dette reduserer energibehovet for å varme vannet.

RENGJØRING & VEDLIKEHOLD

Slå av vaskemaskinen og ta ut støpselet før du utfører renhold eller vedlikehold. Kontroller slangen for vannforsyning regelmessig for skjørhet eller sprekker.

UTVENDIG OG INNVENDIG RENGJØRING AV VASKEMASKINEN

Utvendig:

- Bruk en myk fuktig klut for å gjøre rene de utvendige delene av vaskemaskinen.
- Bruk ikke generelle rengjøringsmidler eller middel egnet for vindusvask, skurepulver eller lignende for å gjøre rent kontrollpanelet – disse stoffene kan skade skriften.

Innvendig:

- Etter hver vask, la lokket stå åpent i en stund for at apparatet skal kunne tørke innvendig.
- Dersom du aldri eller svært sjelden vasker tøyet på 95°C, anbefaler vi at du av og til kjører et 95°C program uten tøy, ha i litt vaskemiddel for å holde apparatet rent innvendig.
- Kontroller tilstanden til forseglingen til lokket og gjør det rent med jevne mellomrom med en fuktig klut.

KONTROLL AV SLAGEN FOR VANNFORSYNING

Kontroller slangen for vannforsyning regelmessig for skjørhet eller sprekker. Hvis den er skadet, skift den ut med en ny som du får bestilt igjennom vår Etter-Salg Service eller din spesialforhandler.

Avhengig av type slange:

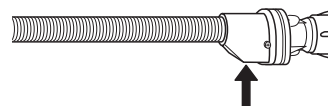
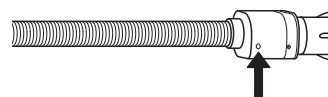
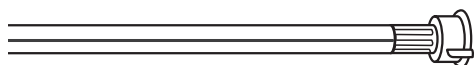
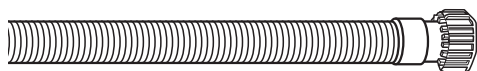

For slanger med vannstopp: sjekk det lille inspeksjonsvinduet til sikkerhetsventilen (se pil). Hvis det er rødt, var funksjonen for vannstopp tettet til, og slangen må byttes ut med en ny. For å skru løs slangen, trykk på knappen for frigjøring (dersom denne er tilgjengelig) mens du skru løs slangen.

Hvis slangen for vannforsyning har et gjennomsiktig belegg, må du kontrollere regelmessig om fargen blir sterkere på noen plasser. Dersom dette er tilfellet, kan det ha oppstått lekkasje og slangen må skiftes ut.

RENGJØRING AV FILTRENE I SLANGENE FOR VANNFORSYNING

1. Lukk vannkranen og skru av slangen for vannforsyning.

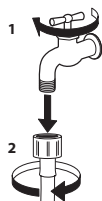

2. Gjør forsiktig rent filteret i enden av slangen med en fin kost.

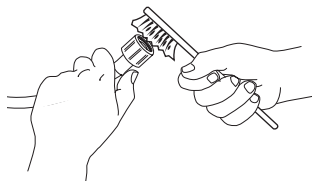

3. Skru deretter løs slangen for vanntilførsel på baksiden av vaskemaskinen for hånd. Ta ut filteret fra ventilen bak på vaskemaskinen med en tang og gjør det forsiktig rent.

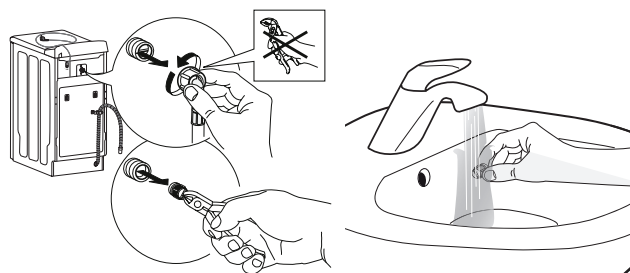

4. Sett filteret på plass igjen. Koble slangen for vannforsyning til vannkranen og vaskemaskinen igjen. Bruk ikke verktøy for å koble til vannforsyningsslangen. Åpne vannkranen og kontroller at alle koblingene er stramme.

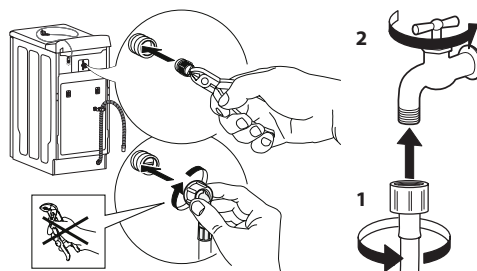

RENGJØRING AV VASKEMIDDELBEHOLDEREN

Gjør ren vaskemiddeldispenseren regelmessig, minst tre eller fire ganger i året, for å hindre oppsamlingen av vaskemiddel.

1. Trykk på knappen for frigjøring for å frigjøre vaskemiddeldispenseren og fjerne den. En liten mengde vann kan bli liggende igjen i dispenseren, skjer dette bør du løfte den litt opp.

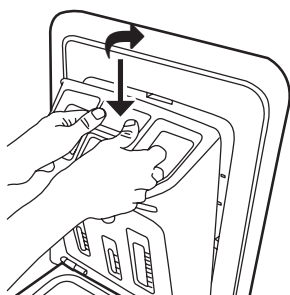

2. Vask dispenseren under rennende vann. Du kan også fjerne sifong-hetten på baksiden av dispenseren for rengjøring. Erstatt sifong-hetten i dispenseren (dersom den er fjernet)

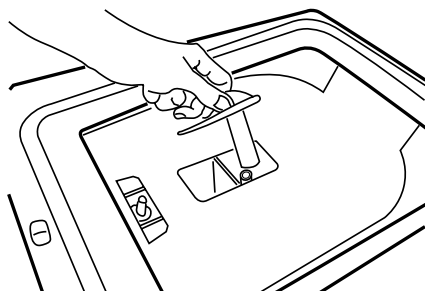

3. Installer dispenseren på nytt ved å plassere dispenserens bunnfliker i de riktige åpningene på lokket, og ved å trykke på dispenseren mot lokket til den låses på plass.

Påse at dispenseren for vaskemiddel er riktig installert.

RENGJØRING AV VANNFILTER / TØMMING AV GJENVÆRENDE VANN

Slå av vaskemaskinen og ta ut støpselet før du utfører renhold av vannfilter eller tømmer vann som er blitt liggende igjen. Dersom du har brukt et varmt vaskeprogram, vent til vannet har kjølt seg ned før du tømmer det. Gjør vannfilteret rent med jevne mellomrom, for å hindre at vannet ikke dreneres etter vask fordi filteret er tett.

Spesielt:

- hvis apparatet ikke er drenering riktig, eller hvis det ikke klarer å utføre sentrifugeringscyklusene.
- dersom indikatorlyset "Tett vannfilter" tennes.

1. Åpne filterdekselet med en mynt.

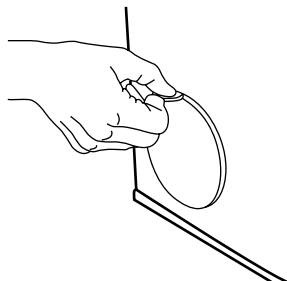

2. Beholder for vannet som tømmes ut: Plasser en lav og vid beholder under vannfilteret for å samle opp vannet som er til overs.

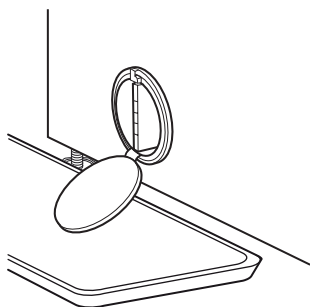

3. Tøm ut vannet: Vri langsomt filteret mot urviseren helt til alt vannet er tømt. La vannet renne ut uten at du fjerner filteret. Når beholderen er full, lukk vannfilteret ved å vri det med urviseren. Tøm beholderen. Gjenta prosedyren helt til alt vannet er tømt.

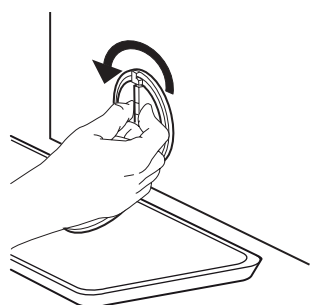

4. Fjern filteret: Denne vaskemaskinen er utstyrt med forskjellige automatiske sikkerhetsfunksjoner og funksjoner for tilbakemelding. Fjern deretter vannfilteret ved å vri det mot urviserne.

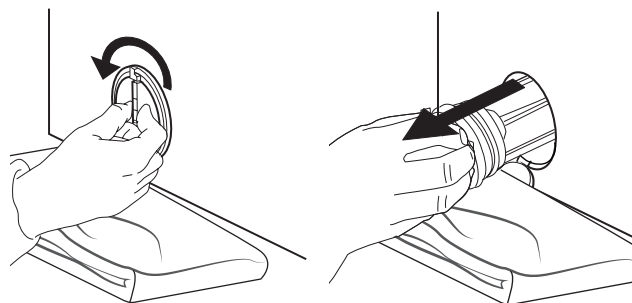

5. Gjør vannfilteret rent: fjern rester i filteret og gjør det rent under rennende vann.

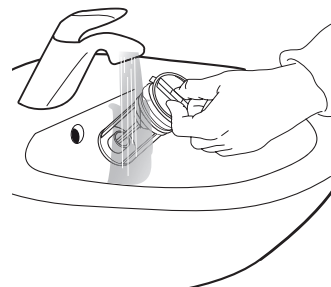

6. Sett inn vannfilteret og lukk dekselet: Før du åpner døren slik det beskrives i avsnittet nedenfor, se feilen «Døren er lukket med eller uten feilindikasjon, og programmet utføres ikke». Påse at du tar den inn så langt den går; Filterets håndtak skal befinne seg i vertikal posisjon. Hell omtrent en liter vann i vaskemaskinen via trommelen og kontroller at vannet ikke lekker fra filteret. Lukk filterdekselet.

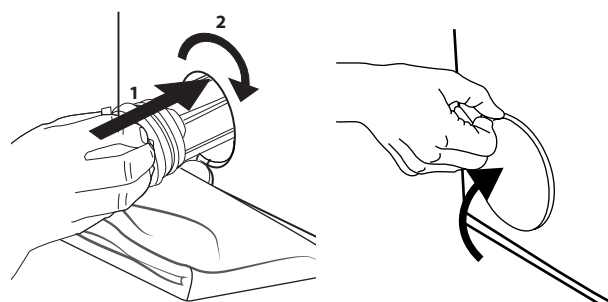

OPPHENTING AV EN GJENSTAND SOM FALLER MELLOM TROMMELEN OG KARET

Dersom en gjenstand tilfeldigvis faller mellom trommelen og karet, kan du hente den opp igjen takket være trommelbladene som kan fjernes:

1. Ta ut vaskemaskinens støpselet og fjern vasken fra trommelen.
2. Lukk trommelens klaffer og roter trommelen en halv omgang.

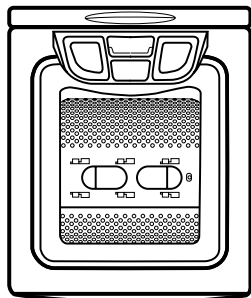

3. Bruk en skrutrekker, trykk på enden i plast mens du lar bladet skli fra venstre mot høyre. Den vil falle ned i trommelen.

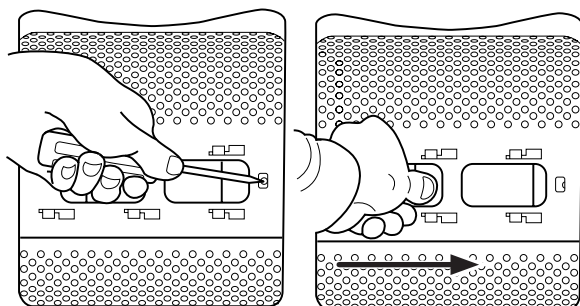

4. Åpne trommelen: du kan hente opp gjenstanden igjennom hullet i trommelen.
5. Monter bladet tilbake på plass fra innsiden av trommelen: Plasser plastspissen over hullet på høyre siden av trommelen. Skyv deretter plastbladet fra høyre til venstre til det faller på plass.

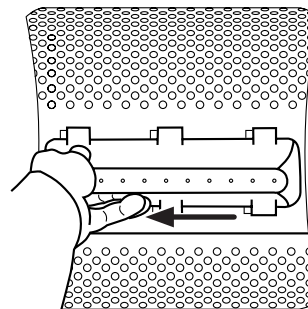







6. Lukk trommelens klaffer igjen, roter trommelen en halv omgang og kontroller posisjonen til bladet ved alle festepunkt.
7. Sett støpselet til vaskemaskinen inn i kontakten igjen.





FEILSØKINGSLISTE

Denne vaskemaskinen er utstyrt med forskjellige automatiske sikkerhetsfunksjoner og funksjoner for tilbakemelding. De gjør det mulig raskt å oppdage feil og nødvendig vedlikehold. Trekk deretter stroppen nedover som vist i figuren som følger.

Anomalier:	Mulige årsaker / Løsning:
Det er umulig å slå på vaskemaskinen/ eller programmet starter ikke	<ul style="list-style-type: none"> Støpselet er ikke satt inn i kontakten, eller ikke tilstrekkelig for å oppnå kontakt. Det har oppstått et strømbrudd. Stikkkontakten eller sikringen virker ikke riktig (bruk en bordlampe eller lignende apparat for å teste). Lokket er ikke riktig lukket. "Barnelåsfunksjonen" \Rightarrow er aktivert (hvis denne finnes).
Vaskesyklusen starter ikke	<ul style="list-style-type: none"> "Start/Pause" \triangleright knappen er ikke trykket inn. Vannkranen er ikke åpnet. Det er stilt inn en "Utsatt start" ⌚.
Apparatet stanser mens programmet pågår, og "Start/Pause" lyset blinker	<ul style="list-style-type: none"> "Ikke tømning" opsjonen er aktivert (hvis tilgjengelig). Avslutt "Ikke tømning" ved å trykke på "Start/Pause" \triangleright eller ved å trykke på "Reset/Tøm" \otimes knappen i minst 3 sekund til at syklusen "Tømning" starter. Programmet er endret - velg på nytt ønsket program og trykk på "Start/Pause" \triangleright. Apparatets sikkerhetssystem er aktivert (se BRUKERVEILEDNING/ INDIKATORER). Vannkranen er ikke åpnet eller inntaksslangen for vann er bøyd.
Dispenseren med vaskemiddel inneholder rester av vaskemiddel/tilsetningsstoffer når vaskingen er avsluttet	<ul style="list-style-type: none"> Dispenseren med vaskemiddel er ikke riktig installert, eller vaskemiddeldispenseren er blokkert (se "RENHOLD & VEDLIKEHOLD"). Filter i vanninntaksslangen er blokkert (se "RENHOLD & VEDLIKEHOLD").
Apparatet vibrerer	<ul style="list-style-type: none"> Vaskemaskinen står ikke horisontalt. Transportbraketten er ikke fjernet; før du bruker vaskemaskinen, må transportbraketten fjernes.
Sluttresultatet etter sentrifugeringen er dårlig. Tøyet er fortsatt veldig vått. Indikatorlyset "Sentrifugering/ Tømning" blinker, eller sentrifugeringshastigheten på display blinker, eller indikatorlyset for sentrifugeringshastighet blinker etter at programmet er avsluttet - avhengig av modellen	<ul style="list-style-type: none"> Ubalanse i tøyet last i løpet av sentrifugeringen reduserer sentrifugeringsfasen for å unngå å påføre vaskemaskinen skader. Derfor er tøyet fortsatt veldig vått. Årsak til ubalanse kan være: liten last med tøy (bestående av bare få ganske store eller absorberende gjenstander, for eksempel håndklær) eller store/tunge plagg. Unngå liten last dersom det er mulig. Overdreven skumdannelse reduserte sentrifugeringen; velg og start "Skylling + Sentrifuge" ⌀ programmet. Unngå overdosering av vaskemiddel. Knappen for "Sentrifuge" ⌀ er stilt inn på lav sentrifugeringshastighet. Det anbefales på det sterkeste at du legger til andre plagg av forskjellige størrelser når du vasker et stort eller tungt plagg.
Programvarigheten er betraktelig lenger eller kortere i henhold til indikasjonene i "PROGRAMOVERSIKTEN" eller på display (hvis det er tilgjengelig)	<ul style="list-style-type: none"> Vanlig funksjon av vaskemaskinen for å tilpasse seg faktorer som kan påvirke programmets varighet, for eksempel overdreven skumdannelse, ubalanse i lasten på grunn av tunge plagg, forlenget tid for oppvarming som følge av lav temperatur på vannet som tas inn osv. Dessuten tilpasser sensorsystemet til vaskemaskinen programmets varighet etter størrelsen på lasten. Avhengig av disse faktorene, beregnes varigheten til programmet på nytt mens programmet pågår og det oppdateres om nødvendig; i løpet av disse periodene, vises en figur ⏱ på display (hvis den er tilgjengelig). For liten last, kan programtiden som indikeres i "PROGRAMOVERSIKTEN" reduseres med opp til 50%.

BESKRIVELSE AV FEILINDIKATORER

Feilindikatoren tennes:	Displaymelding	Mulige årsaker / Løsning
Anropstjen 	"bdd"	"Trommelens klaffer er åpne" Apparatet stanser i løpet av programmet. Trommelens klaffer er ikke riktig stengt. Trykk på "Reset/Tøm"  knappen i minst 3 sekund og vent til "Åpent lokk"  tennes. Åpne lokket og lukke trommelens klaffer, deretter velger du og starter ønsket program igjen. Dersom feilen vedvarer, meld fra til vår Ettersalgsservice.
	fra "F02" til "F35" (unntatt "F09")	"Feil ved elektrisk modul". Trykk "Reset/Tøm"  knappen i minst 3 sekund.
	"F09"	"For høyt vannivå" Etter sletting av program eller feil drift. Trykk "Reset/Tøm"  knappen i minst 3 sekund.
	"FA"	"Feil ved vannsperre" Slå av apparatet, ta støpselet ut av strømkontakten og steng kranen. Vipp apparatet forsiktig framover for at vannet som har samlet seg kan renne ut fra bunnen. Deretter: <ul style="list-style-type: none"> • Sett apparatets støpsel inn igjen. • Åpne vannkranen (dersom vannet øyeblikkelig renner inn i apparatet uten at apparatet startes, finnes det en feil; steng kranen og meld fra til Ettersalgsservicen. • Velg og start det ønskede programmet igjen.
	"Fod"	"Overdreven skumdannelse" For mye skum avbrøt vaskeprogrammet. <ul style="list-style-type: none"> • Velg og start programmet "Skylling + Sentrifuge" . • Etterpå velger og starter du det ønskede programmet igjen, ved å bruke mindre vaskemiddel.
Dersom feilen vedvarer, ta ut apparatets støpsel, skru igjen vannkranen og ta kontakt med vår Ettersalgsservice.		

Feilindikatoren tennes:	Mulige årsaker / Løsning
Mangler vann 	Apparatet har ingen eller utilstrekkelig tilførsel av vann. "Start/Pause"  lyset blinker. Kontroller hvorvidt: <ul style="list-style-type: none"> • Vannkranen er helt åpen og vanntrykket er tilstrekkelig. • Slangen for vanninntak er bøyd. • Maskene til filteret i slangen for vannforsyning er tette (se "RENHOLD & VEDLIKEHOLD"). • Vannslangen er frossen. • Sikkerhetsventilens inspeksjonsvindu på vannforsyningens slange er rødt (forutsatt at apparatet har en slange for vannforsyning, (se det tidligere kapittelet "RENHOLD & VEDLIKEHOLD/ KONTROLL AV SLAGEN FOR VANNFORSYNING"); skift ut slangen med en ny som er tilgjengelig ved vår Ettersalgsservice eller din forhandler. Etter at problemet er fjernet, start programmet på nytt ved å trykke på "Start/Pause"  . Ta kontakt med vår Ettersalgsservice dersom feilen inntreffer igjen.
Tett vannfilter 	Skittent vann pumpes ikke ut. Apparatet stanser på det gitte programtrinnet; ta ut støpselet og kontroller hvorvidt: <ul style="list-style-type: none"> • Avløpslangen er bøyd. • Filter eller pumpe er blokkert (se kapittel "RENHOLD & VEDLIKEHOLD / RENGJØRING AV VANNFILTER / TØMMING AV GJENVÆRENDE VANN"); sørg for at vannet er nedkjølt før du tømmer apparatet. • Avløpslangen er frossen. Etter at problemet er løst, trykk på knappen for "Reset/Tøm"  i minst 3 sekund for å tømme vannet. Ta kontakt med Ettersalgsservicen dersom feilen inntreffer igjen.

TRANSPORT OG FLYTTING

Løft aldri vaskemaskinen ved å holde i lokket eller panelet.

1. Trekk ut nettets støpsel, og steng vannkranen.
 2. Påse at trommelen og lokket er riktig lukket.
 3. Koble slangen for vannforsyning fra vannkranen, og fjern dreneringslangen fra punktet for drenering. Fjern alt gjenværende vann fra slangene, og fest de slik at de ikke skades under transporten.
 4. Fest transportbraketten igjen for transport. (se "Installasjonseilvendingens" siste trinn)
 5. Transporter vaskemaskinen i oppreist stilling.
- Viktig:** Vaskemaskinen må ikke transporteres før transportbraketten er festet. (se "Installasjonsveiledningen")

ETTERSALGSSERVICE

FØR DU KONTAKTER ETTER-SALGS SERVICE

1. Kontroller om du kan løse problemet selv, på grunnlag av forslagene gitt i **FEILSØKINGSLISTEN**
2. Slå apparatet av og på igjen for å se om problemet vedvarer.

DERSOM PROBLEMET FORTSATT VEDVARER, TA KONTAKT MED DEN NÆRMESTE ETTERSALGSSERVICEN

For å motta assistanse, ring nummeret som står i garantiheftet eller følg instruksene på nettstedet www.whirlpool.eu

Når du kontakter Ettersalgsservicen til vår Kundeservice, må du alltid spesifisere:

- en kort beskrivelse av feilen;
- typen og den nøyaktige modellen av apparatet (xxxx)
- service-nummeret (75xxxxxxxxxx).
- din fulle adresse;
- ditt telefonnummer.

Dersom det er nødvendig å utføre reparasjoner, vennligst ta kontakt med godkjent ettersalgsservice (for å garantere at originale reservedeler blir brukt og at reparasjonene utføres på riktig måte).

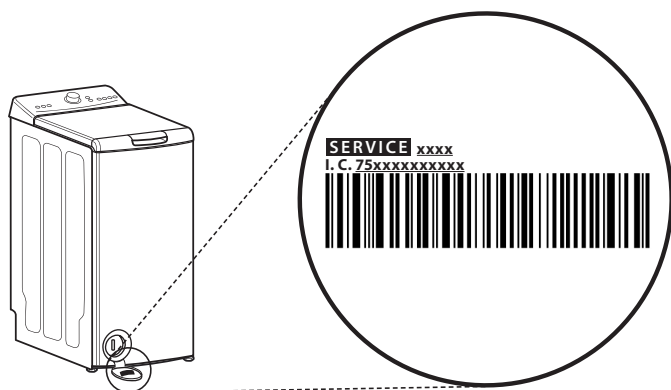

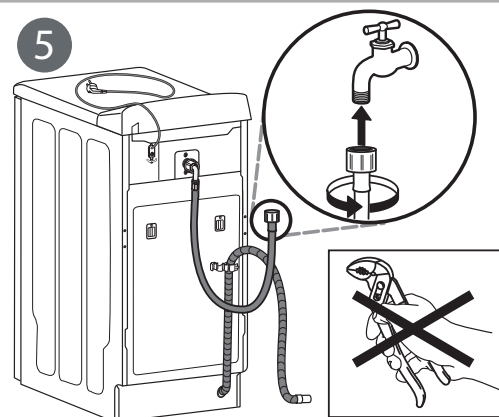
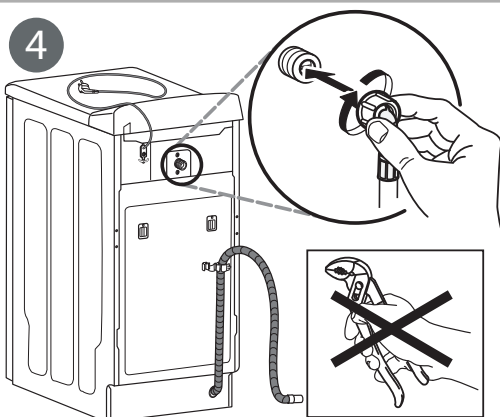
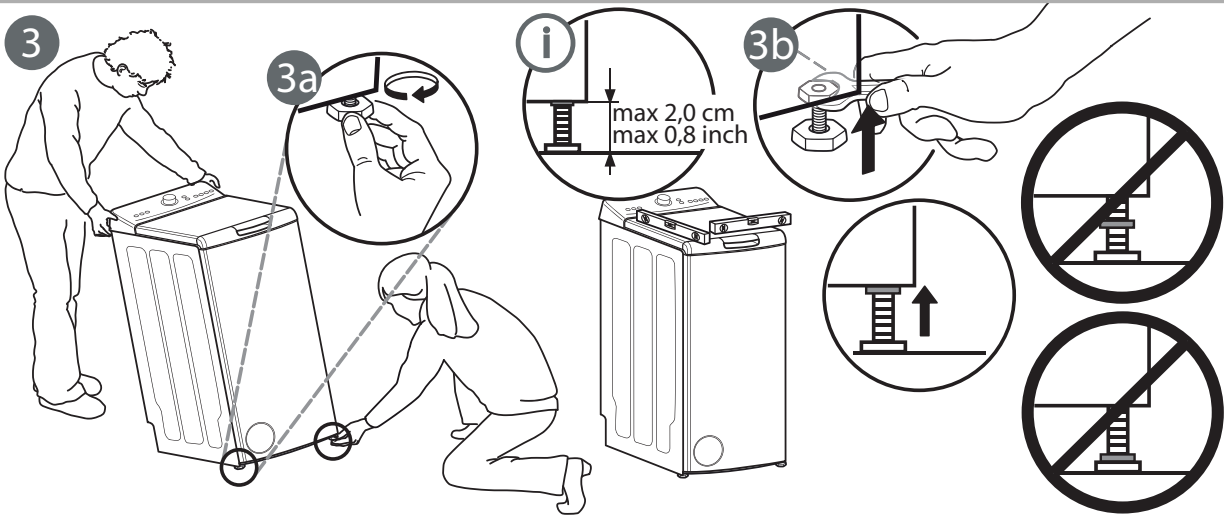
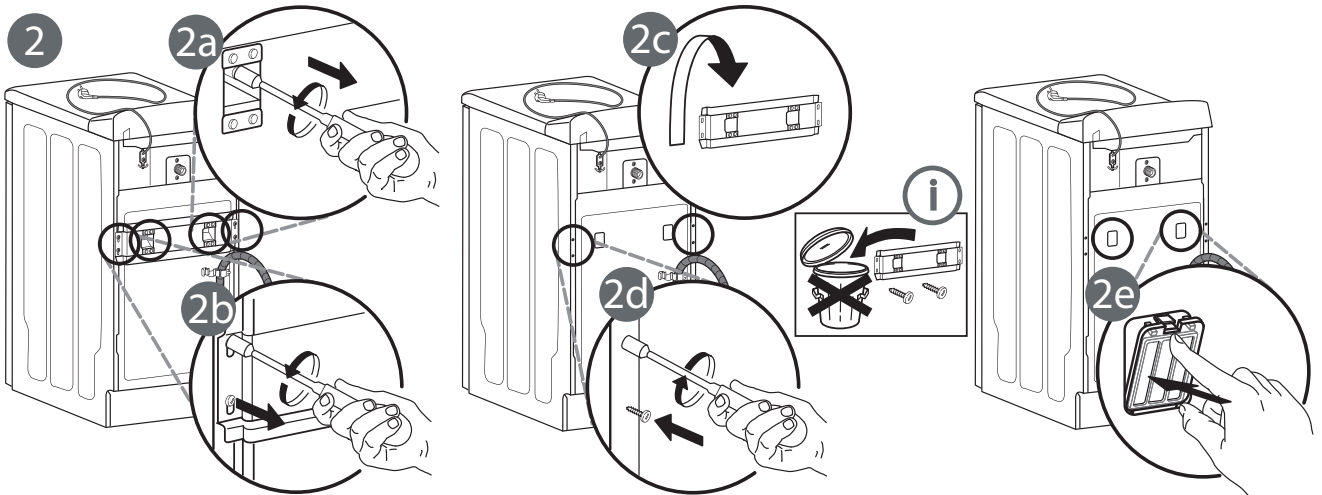
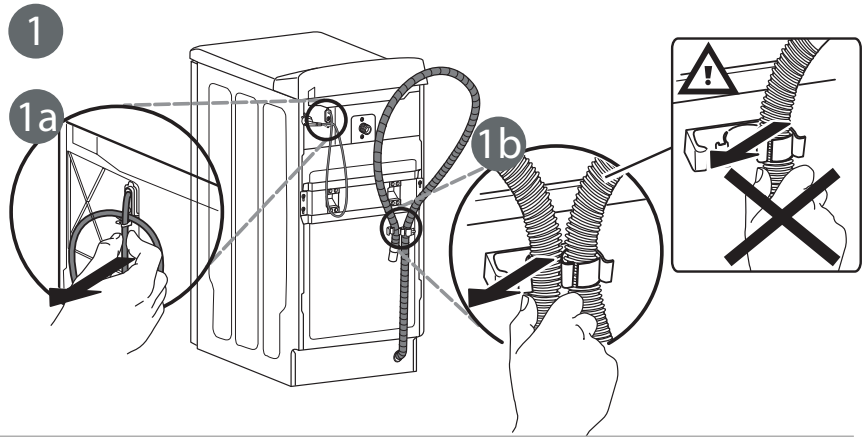
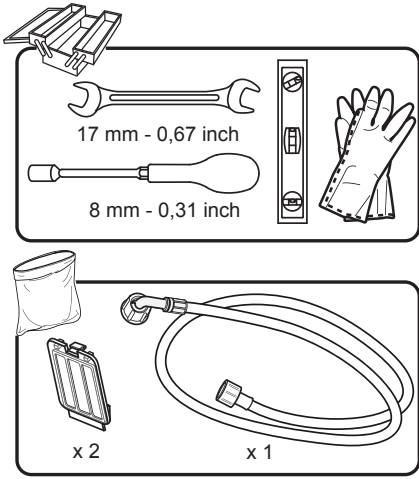

6

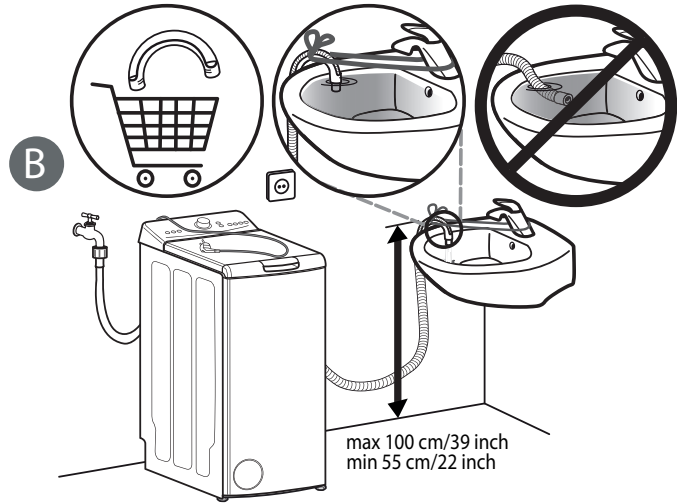
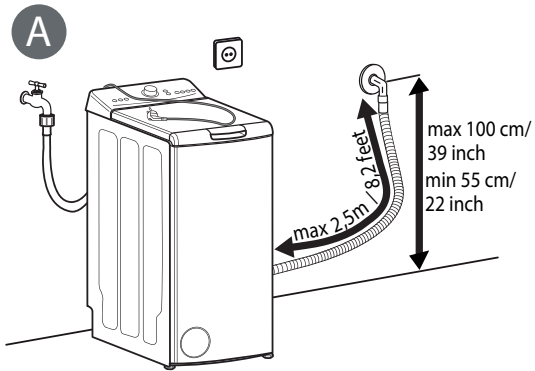

7

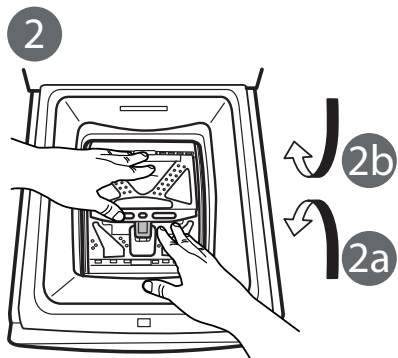
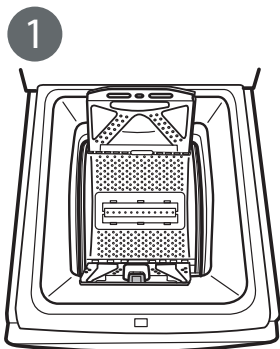
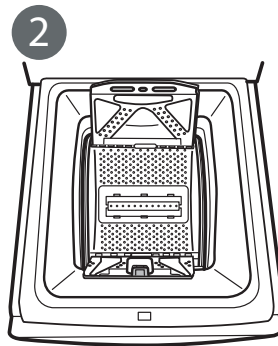
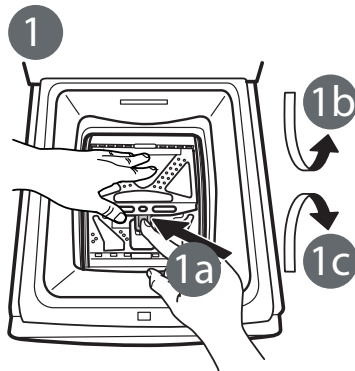
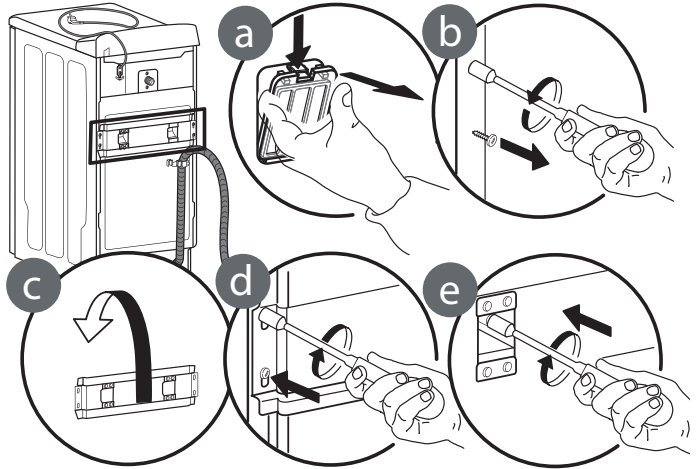
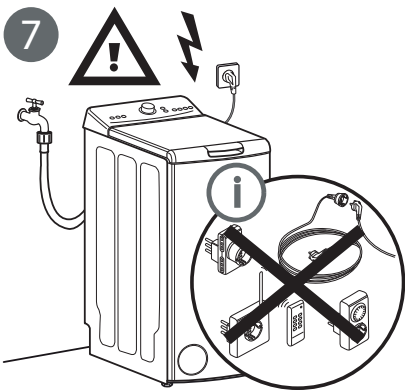

859991581320