

A**B****C**

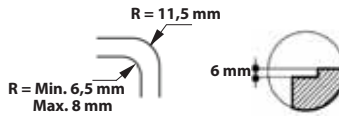
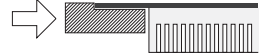
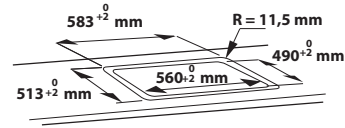
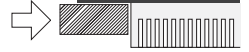
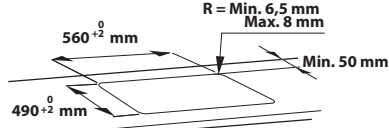
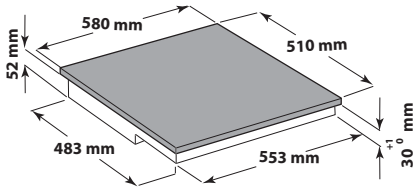
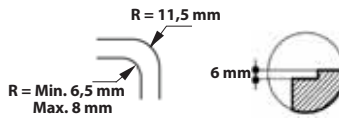
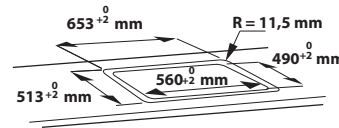
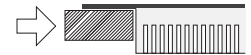
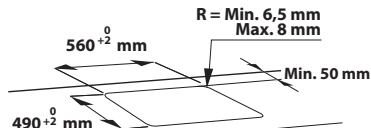
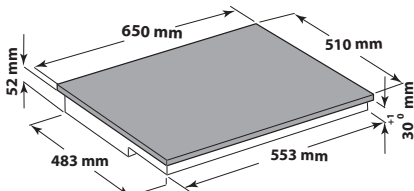
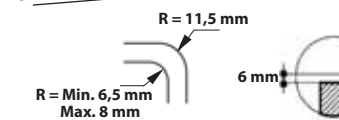
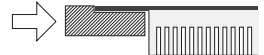
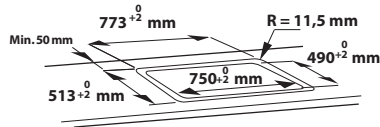
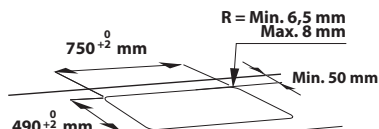
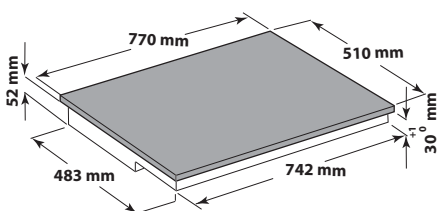
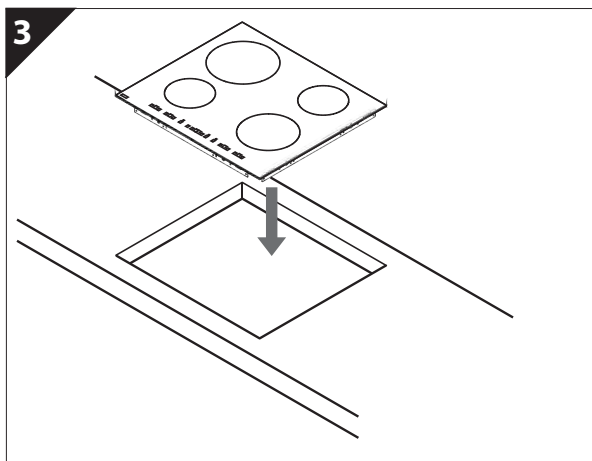
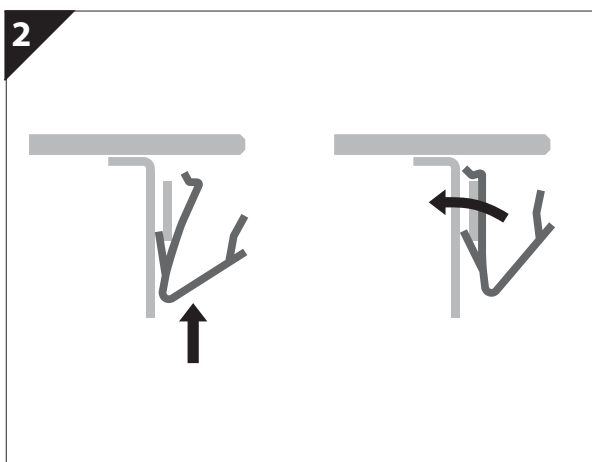
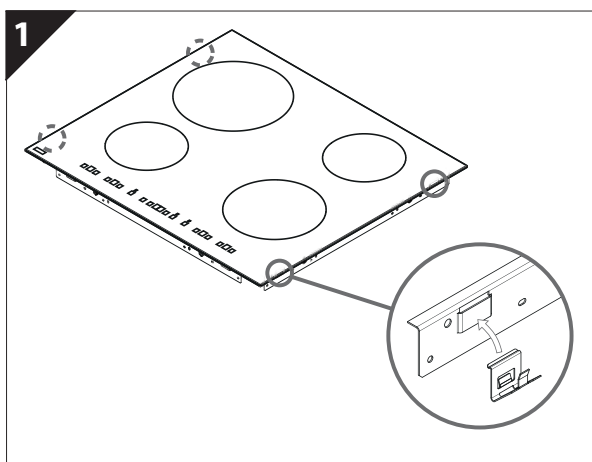
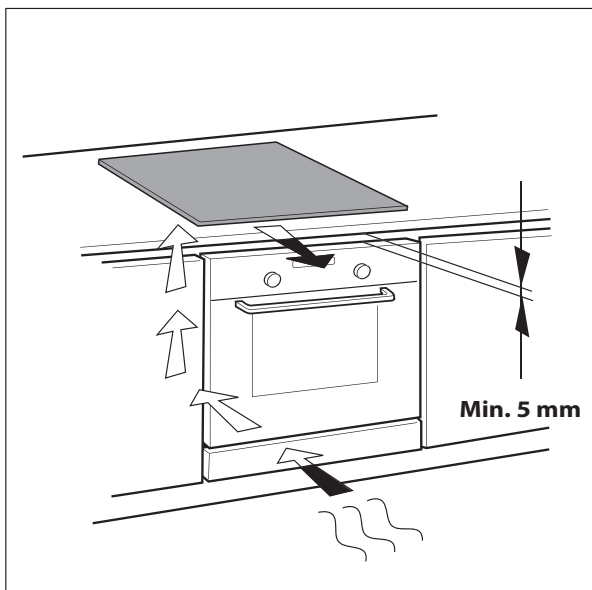
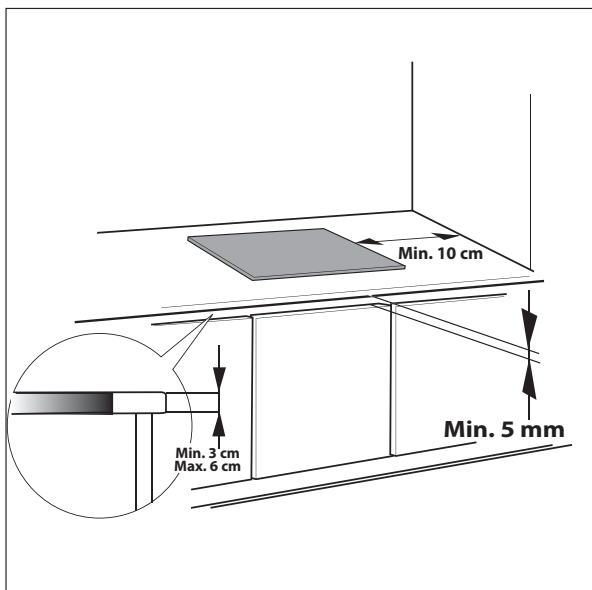

DŮLEŽITÉ BEZPEČNOSTNÍ POKYNY

Tento návod je k dispozici také na stránkách: www.whirlpool.eu

VAŠE BEZPEČNOST I BEZPEČNOST DALŠÍCH OSOB JE VELMI DŮLEŽITÁ

V tomto návodu a na samotném spotřebiči jsou uvedeny důležité bezpečnostní pokyny, které si musíte přečíst a dodržovat.

 Toto je symbol nebezpečí, týkající se bezpečnosti, výstrahy před možnými riziky pro uživatele i ostatní. Před každým bezpečnostním pokynem je uveden symbol hrozícího nebezpečí a následující slova:

NEBEZPEČÍ

Označuje nebezpečnou situaci, které je třeba předejít. V opačném případě povede k vážnému poranění.

VAROVÁNÍ

Označuje nebezpečnou situaci, jejímuž vzniku je třeba předejít, jinak by mohla způsobit vážné poranění.

Všechny pokyny týkající se bezpečnosti upozorňují na možná rizika a informují, jak omezit riziko zranění, škod a úrazů elektrickým proudem při nesprávném používání spotřebiče. Dbejte na dodržování těchto pokynů:

- Při rozbalování a montáži noste ochranné rukavice.
- Před zahájením instalace je nutné spotřebič odpojit od elektrické sítě.
- Instalaci a údržbu musí provádět specializovaný technik podle pokynů výrobce a v souladu s platnými místními bezpečnostními předpisy. Neopravujte ani nevyměňujte žádnou část spotřebiče, pokud to není výslovně uvedeno v návodu k použití.
- Spotřebič musí být uzemněný.
- Napájecí kabel musí být natolik dlouhý, aby umožnil připojení spotřebiče zabudovaného do skříňky k zásuvce elektrického napájení.
- Instalace musí probíhat v souladu s platnými bezpečnostními předpisy, a proto je nutno použít všepólový spínač s minimální vzdáleností mezi kontakty 3 mm.
- Nepoužívejte vícenásobné zásuvky nebo prodlužovací šňůry.
- Netahejte za napájecí kabel spotřebiče.
- Po provedení montáže nesmí být elektrické prvky spotřebiče pro uživatele přístupné.
- Tento spotřebič je určen výhradně k domácímu použití při vaření pokrmů. Není přípustné používat jej jiným způsobem (např. vytápění místnosti). Výrobce odmítá jakoukoli odpovědnost za jeho nevhodné použití nebo nesprávné nastavení ovladačů.
- Spotřebič a jeho přístupné součásti se při použití zahřívají. Je třeba dbát opatrnosti, abyste se nedotkli topných těles. Pokud se v blízkosti spotřebiče budou pohybovat velmi malé (0–3 roky) nebo malé (3–8 let) děti, musí být neustále pod dohledem.
- Děti starší 8 let a osoby s fyzickým, smyslovým či duševním postižením nebo bez patřičných zkušeností a znalostí mohou tento spotřebič používat pouze pod dohledem nebo tehdy, pokud obdržely informace o bezpečném použití spotřebiče a pokud rozumějí rizikům, která s používáním spotřebiče souvisejí. Děti si se spotřebičem nesmějí hrát. Nedovoľte dětem, aby bez dohledu prováděly čištění a běžnou údržbu spotřebiče.
- Během a po použití spotřebiče se nedotýkejte topných těles. Spotřebič nesmí přijít do styku s textiliemi ani jinými hořlavými materiály, dokud všechny jeho součásti zcela nevychladnou.
- Na spotřebič a v jeho blízkosti nepokládejte hořlavý materiál.
- Přehřáté tuky a oleje se mohou snadno vznítit. Dbejte zvýšené opatrnosti při vaření pokrmů s vyšším obsahem tuku a oleje.
- V části pod spotřebičem musí být instalován oddělovací panel (není součástí dodávky).
- Je-li povrch popraskaný, vypněte spotřebič, abyste předešli možnému úrazu elektrickým proudem (pouze pro spotřebiče se skleněným povrchem).
- Provoz spotřebiče nelze řídit pomocí externího časovače nebo samostatného systému dálkového ovládní.
- Vaření pokrmů s obsahem tuku nebo oleje bez dozoru na varné desce může být nebezpečné a způsobit požár. NIKDY se nepokoušejte uhasit oheň vodou, ale vypněte spotřebič a zakryjte plamen např. poklicí nebo hasicí rouškou.
- Nebezpečí požáru: nesklaďte položky na varném povrchu.
- Nepoužívejte parní čističe.
- Kovové předměty jako nože, vidličky, lžice a poklice nepokládejte na povrch varné desky, protože se mohou zahřát na vysokou teplotu.
- Po použití vypněte prvek varné desky příslušným ovládacím prvkem a nespolehejte se na detektor nádobí (pouze pro indukční spotřebiče).

RADY K OCHRANĚ ŽIVOTNÍHO PROSTŘEDÍ

Likvidace obalového materiálu

Obal je ze 100% recyklovatelného materiálu a je označen recyklačním symbolem . Obalový materiál proto nevyhazujte s domácím odpadem, ale zlikvidujte ho podle platných místních předpisů.

Likvidace spotřebiče

Tento spotřebič je označen v souladu s evropskou směrnicí 2012/19/ES o likvidaci elektrického a elektronického zařízení (WEEE).

Zajištěním správné likvidace tohoto výrobku pomůžete zabránit případným negativním důsledkům na životní prostředí a lidské zdraví.

Symbol  na spotřebiči nebo příslušných dokladech udává, že tento výrobek nepatří do domácího odpadu, ale je nutné ho odevzdat do příslušného sběrného centra pro recyklaci elektrických a elektronických zařízení.

Rady k úspoře energie

Chcete-li dosáhnout nejlepších výsledků:

- Používejte nádoby s průměrem dna stejným, jako je průměr varné zóny.
- Používejte pouze hrnce a pánve s rovným dnem.
- Je-li to možné, používejte při vaření pokličku.
- Ještě více energie a času vám ušetří tlakový hrnc (nepoužívejte s režimem 6. smysl).
- Hrnc postavte do středu varné oblasti vyznačené na varné desce.

PROHLÁŠENÍ O SOULADU S PŘEDPISY

- Tento spotřebič byl navržen, vyroben a uveden na trh v souladu s bezpečnostními požadavky směrnice 2006/95/ES „nízké napětí“ (nahrazující směrnici 73/23/EHS ve znění pozdějších předpisů) a požadavky ochrany směrnice 2004/108/ES „EMC“.
- Tento spotřebič splňuje požadavky na ekodesign podle evropských nařízení č. 66/2014 v souladu s evropskou normou EN 60350-2.

PŘED POUŽITÍM



DŮLEŽITÉ UPOZORNĚNÍ: jestliže hrnce nemají správné rozměry, varné zóny se nezapnou. Používejte pouze hrnce se symbolem "INDUKČNÍ SYSTÉM" (viz vedlejší obrázek). Před zapnutím varné desky postavte nádobu na požadovanou varnou zónu.



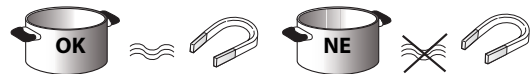









STARÉ NÁDOBY



Ke kontrole vhodnosti nádoby pro indukční varnou desku použijte magnet: pokud nádoby nereagují na magnet, nejsou pro tuto desku vhodné.

- Přesvědčte se, zda dno hrnce není drsné, protože by mohlo poškrábat povrch varné desky. Zkontrolujte nádobí.
- Nikdy nestavte horké hrnce a pánve na povrch ovládacího panelu varné desky. Mohl by se poškodit.

DOPORUČENÉ PRŮMĚRY DNA NÁDOBY

 XL Ø 30 cm	 Ø 14 cm → 30 cm (Dvojitá zóna)	 XL Ø 28 cm	 18 cm Ø 14 cm (dvojitá zóna) → 28 cm
 L Ø 24 cm	 Ø 17 cm → 24 cm	 L Ø 21 cm	 15 cm Ø → 21 cm
 M Ø 18 cm	 Ø 14 cm → 18 cm	 S Ø 14,5 cm	 11 cm Ø → 14,5 cm

DŮLEŽITÉ UPOZORNĚNÍ: údaje o velikosti průměru dna nádoby pro zóny, u kterých lze použít funkci "Šestý smysl" najdete v části "Funkce Šestý smysl".

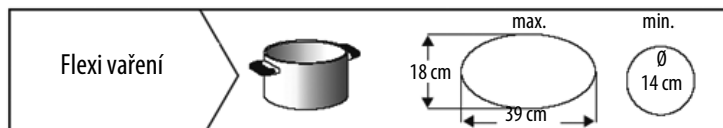

INSTALACE

Po vybalení spotřebiče se přesvědčte, zda se při dopravě nepoškodil a v případě pochybností se obraťte na prodejce nebo na servis.

PŘÍPRAVA SKŘÍŇKY K VESTAVBĚ

UPOZORNĚNÍ

- Pod varnou deskou instalujte oddělovací panel.
- Dolní část spotřebiče musí být po provedené instalaci nepřístupná.
- V případě instalace trouby pod varnou desku se oddělovací panel neinstaluje.

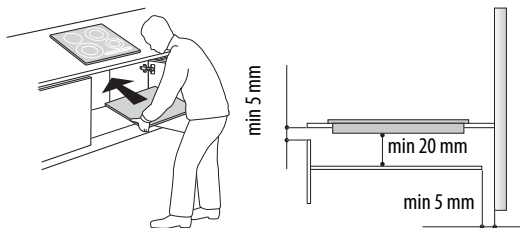

- Vzdálenost mezi spodní stranou spotřebiče a oddělovacím panelem musí odpovídat rozměrům uvedeným na obrázku.
- Ke správnému fungování spotřebiče nezakrývejte minimální volný prostor mezi pracovní plochou a horní plochou skříňky (min. 5 mm).
- Potřebujete-li skříňku přizpůsobit, proveďte tyto úpravy ještě před instalací varné desky a odstraňte pečlivě všechny odřezky i piliny.
- V případě instalace trouby pod varnou desku se přesvědčte, že je vybavena chladicím systémem.
- V případě, že si přejete, aby varná deska byla zcela zapuštěná do pracovní plochy, zavolejte do servisu a požádejte o montáž sady šroubů 4801 211 00112.
- K vyjmutí varné desky z pracovní desky kuchyňské linky použijte šroubovák (není součástí balení), kterým uvolníte pružiny na spodní straně spotřebiče.
- Neinstalujte varnou desku nad myčku nebo pračku, aby elektronické obvody nebyly v kontaktu s párou nebo vlhkostí a nepoškodily se.

PŘIPOJENÍ K ELEKTRICKÉ SÍTI

UPOZORNĚNÍ

- Odpojte spotřebič od elektrické sítě.
- Instalaci musí provést kvalifikovaný odborník podle platných předpisů týkajících se instalace a bezpečnosti.

- Výrobce odmítá jakoukoli odpovědnost za zranění osob a zvlášť za poškození majetku vzniklé nedodržením výše uvedených předpisů.
- Napájecí kabel musí být tak dlouhý, aby umožnil varnou desku z pracovní desky vytáhnout.
- Zkontrolujte, zda napětí uvedené na typovém štítku na dně spotřebiče odpovídá napětí ve vašem bytě.
- Nepoužívejte prodlužovací kabely.

Připojení ke svorkovnici

Pro připojení k elektrické síti použijte typ kabelu H05RR-F podle níže uvedené tabulky.

Kabely	Počet x velikost
220-240 V ~ + (⊕)	3 x 4 mm ²
220-240 V 3 ~ + (⊕)	4 x 1,5 mm ²
380-415 V 3N ~ + (⊕)	5 x 1,5 mm ²
380-415 V 2N ~ + (⊕)	4 x 1,5 mm ²

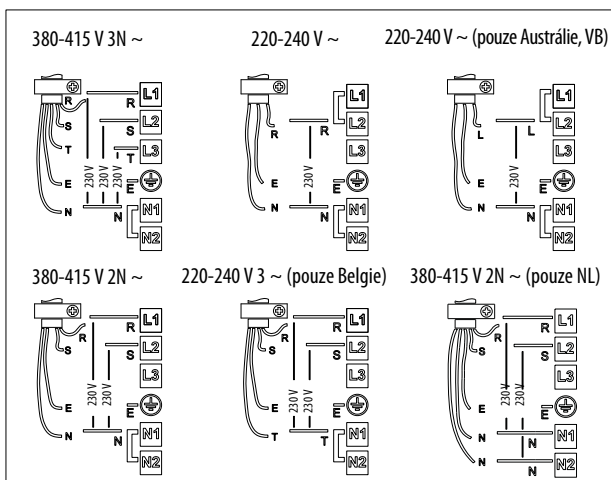
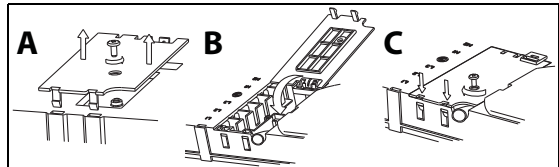

Žlutozelený uzemňovací vodič musí být připojen ke svorce se symbolem (⊕).

Tento vodič musí být delší než ostatní vodiče.

1. Sejměte kryt svorkovnice (A) vyšroubováním šroubu a zasuňte kryt do závěsu (B) svorkovnice.
2. Pak napájecí kabel zasuňte do držáku kabelu a vodiče připojte ke svorkovnici, jak je uvedeno na schématu zapojení, umístěném v blízkosti této svorkovnice.
3. Napájecí kabel připevněte pomocí držáku kabelu.
4. Zavřete kryt (C) a přišroubujte ho opět ke svorkovnici pomocí předtím vyšroubovaného šroubu - bod (1).

Při každém připojení k napájecí síti provede varná deska několikaveršinnou automatickou kontrolu.

Pokud je varná deska již vybavena napájecím kabelem, dodržujte pokyny na štítku připevněném k napájecímu kabelu. Připojení k pevné síti proveďte pomocí vícepólového vypínače s minimální vzdáleností mezi kontakty 3 mm.

NÁVOD K POUŽITÍ

Popis ovládacího panelu

Panel je vybaven dotykovými tlačítky: stačí lehký dotek příslušného symbolu (není nutné silně tisknout).

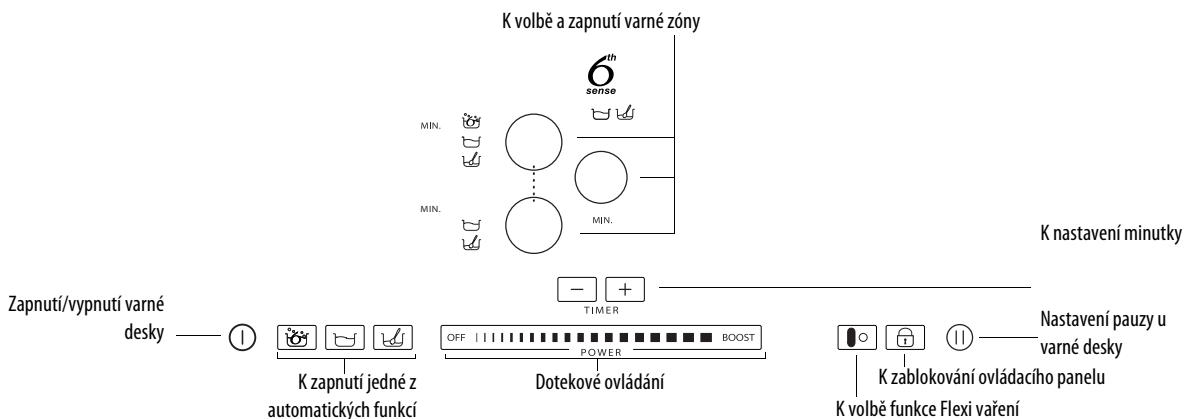

První použití / po výpadku elektrického proudu

Po připojení varné desky k elektrické síti je ovládací panel zablokovaný (kontrolka nad tlačítkem svítí).

K odblokování ovládacího panelu stiskněte tlačítko  na 3 vteřiny. Kontrolka zhasne a varnou desku můžete normálně používat.

Zapnutí / vypnutí varné desky

K zapnutí varné desky stiskněte na asi 2  vteřiny tlačítko . Kontrolka nad tlačítkem se rozsvítí a uvnitř kroužků znázorňujících varné zóny se objeví čárky.

Varnou desku vypnete stisknutím stejného tlačítka, až se deska vypne. Všechny varné zóny se vypnou.



Jestliže do 10 vteřin nezapnete žádnou varnou zónu, varná deska se automaticky vypne.

Zapnutí a nastavení varné zóny

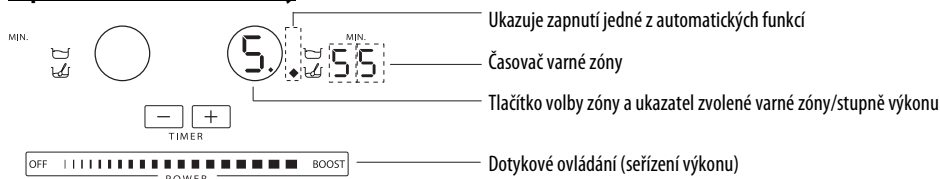

Po zapnutí varné desky postavte na zvolenou varnou zónu nádobu.

Zapněte zónu stisknutím příslušného kruhového tlačítka: uvnitř kroužku se zobrazí číslo 5, které odpovídá střednímu stupni výkonu.

Chcete-li změnit stupeň výkonu, posunujte prstem vodorovně po ovládacím panelu výkonu: číslo uvnitř kroužku se mění podle polohy prstu od minimálního nastavení 1 do maximálního výkonu 9. Pomocí dotykového ovládání je možné zapnout funkci zesilovače stisknutím "BOOST" ("P" na displeji). Stupeň výkonu rychlého varu "BOOST" lze použít na maximálně 10 minut, potom se automaticky nastaví úroveň 9. U modelů s třemi varnými zónami je možné nastavit současně tři úrovně "BOOST". v tomto případě spotřebič automaticky upraví rozdělení výkonu mezi tři zóny.

5.

Jestliže je zapnuto více varných zón, dotykové ovládání umožňuje změnu výkonu zvolené zóny, kterou poznáte podle svítících puntíků dole vpravo u ukazatele výkonu. Chcete-li vybrat zónu, stačí stisknout příslušné kruhové tlačítko.

44

Pokud není nádoba pro indukční varnou desku vhodná, je špatně umístěná nebo nemá odpovídající rozměry, zobrazí se na displeji ukazatel "chybí nádoba" (vedlejší obrázek). Jestliže varná deska do 60 vteřin nezjistí žádnou nádobu, sama se vypne.

Vypnutí varné zóny

Zvolte varnou zónu k vypnutí stisknutím příslušného kruhového tlačítka (puntík dole vpravo u ukazatele výkonu zobrazený na displeji). Stiskněte ovladač OFF (VYP) na dotykovém ovládacím panelu.

H

Varná zóna se vypne, a jestliže je ještě horká, v kroužku se objeví písmeno "H".

"H" je ukazatel zbytkového tepla. Varná deska je vybavena ukazatelem zbytkového tepla pro každou varnou zónu; tento ukazatel signalizuje, které varné zóny dosud nevychladly na bezpečnou teplotu. Po ochlazení varné zóny displej zhasne.

Volba časovače

Časovač je vypínač, který umožňuje nastavit dobu vaření na maximální čas 90 minut.

Zvolte varnou zónu, kterou chcete nastavit pomocí časovače (vpravo dole u ukazatele stupně výkonu na displeji se objeví světelný puntík), pak nastavte požadovaný čas pomocí tlačítek "+" a "-" funkce časovače: v blízkosti ukazatele varné zóny se objeví čas v minutách.

Za několik vteřin od posledního dotknutí začne časovač odpočítávat čas (puntík volby varné zóny začne blikat).

Po uplynutí nastaveného času zazní zvukový signál a varná zóna se automaticky vypne.

Údaje o časovači pro funkci "Šestý smysl" najdete v popisu funkce na dalších stranách.



Zablokování ovládacího panelu

Funkce úplně zablokuje ovládání varné desky, aby nemohlo dojít k náhodnému zapnutí (např. během čištění).

Stiskněte na tři vteřiny tlačítko : zapnutí je signalizováno zvukovým signálem a světelnou kontrolkou nad symbolem zámku. Ovládací panel je zablokovaný s výjimkou funkce vypnutí. Zablokování ovládacího panelu vypnete zopakováním postupu zapnutí. Světelný puntík zhasne a varná deska je opět zapnutá.

DŮLEŽITÉ UPOZORNĚNÍ: voda z čištění, tekutiny vyteklé z hrnce nebo jakékoli předměty položené na tlačítku pod symbolem mohou způsobit zapnutí nebo neúmyslné vypnutí funkce Zablokování ovládacího panelu.

Pauza

Funkce umožňuje dočasné zablokování fungování varné desky, a potom její zapnutí se zachováním nastavení (s výjimkou funkce Šestý smysl a nastavení časovačů). Stiskněte tlačítko : na místě stupňů výkonu se objeví ukazatel , který bliká. Spotřebič opět zapnete dalším stiskem tlačítka .

Flexi vaření



Tato funkce umožňuje používat varnou plochu jako dvě samostatné varné zóny nebo jako jednu velmi velkou zónu.

Je ideální pro oválné, obdélníkové a podlouhlé pánve (s maximálními rozměry dna 38x18 cm) nebo více než jednu standardní pánev. Chcete-li zapnout funkci Flexicook, zapněte varnou desku a stiskněte tlačítko : obě varné zóny zobrazí stupeň výkonu "5", obě tečky vedle čísla stupně svítí, což naznačuje, že je funkce Flexi zapnutá.

Ke změně stupně výkonu stačí přejet prstem po dotykovém ovládání: jak se prst posunuje, číslo uvnitř kruhu se zvyšuje/snižuje v rozsahu od min. nastavení 1 až po maximum 9. Chcete-li funkci flexibilní zóny vypnout, stiskněte tlačítko : varné zóny se znovu vrátí k samostatnému provozu. K vypnutí varné zóny stiskněte OFF



Na displeji zóny, která nemůže detekovat žádnou nádobu (protože na ní není, nebo je špatně postavená, nebo není vhodná pro indukční varnou desku) se objeví zpráva "no pot" (žádná nádoba) . Tato zpráva zůstává aktivní po dobu 60 vteřin: v této době, můžete přidat nebo posunout nádobu podle potřeby.

Po 60 vteřinách, pokud jste na zónu nepostavili žádnou nádobu, systém zastaví "hledání" nádoby na této zóně a symbol  bude stále svítit a připomínat, že je zóna vypnutá. Chcete-li znovu zapnout funkci Flexicook na plotýnkách, stiskněte tlačítko .

Funkce Flexi je také schopná detekovat, když je nádoba přesunuta z jedné zóny do druhé v rámci varného prostoru Flexi, a zachová stejný výkon zóny, na které byla původně pánev (viz příklad na obrázku níže: pokud nádobu přesunete z přední plotýnky na zadní, zobrazí se úroveň výkonu na displeji odpovídajícím zóně, na kterou jste nádobu postavili).

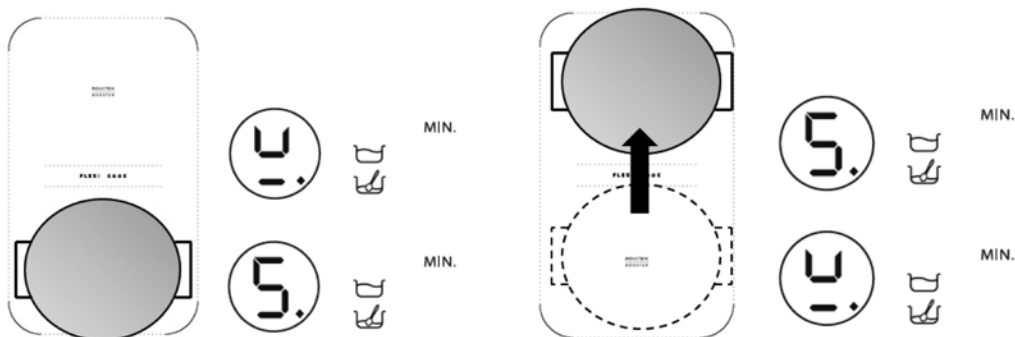

Je také možné používat varný prostor Flexi jako dvě nezávislé varné zóny pomocí příslušného tlačítka jednotlivé zóny. Postavte nádobu doprostřed jedné zóny a nastavte úroveň výkonu posuvným dotykovým displejem.



Důležité upozornění: Ujistěte se, že nádoby postavené uprostřed varné zóny zakrývají logo  umístěné uprostřed varné zóny.

V případě velkého hrnce, oválné, obdélníkové a podlouhlé pánve zkontrolujte, zda nádoby umístěné uprostřed varné zóny zakrývají  obě loga.

Příklady dobrého a špatného umístění nádoby:

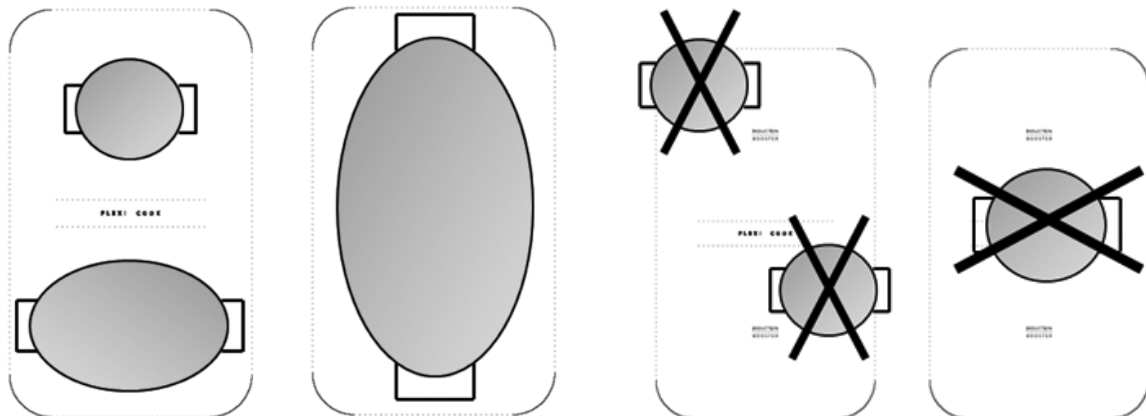

Se zapnutou funkcí Flexi vaření nelze použít funkci rychlého varu Booster nebo funkci Šestý smysl. Jestliže nastavíte časovač, zobrazí se vedle displeje varné zóny umístění výše.

Popis automatických funkcí



Varná deska je vybavena několika automatickými funkcemi pro varné zóny. Vedle tlačítka volby každé zóny jsou uvedeny ikony možných funkcí. Po každé volbě automatické funkce se vedle ikony rozsvítí kontrolka a na displeji zóny se objeví písmeno "A".

Funkce 6. smysl

Funkce 6. smysl zvolí automaticky ideální stupeň výkonu k uvedení vody do varu a signalizuje dosažení varu.

Po umístění nádoby s vodou zapněte varnou desku a zvolte požadovanou varnou zónu. Stiskněte tlačítko : na displeji objeví "A", rozsvítí se kontrolka. Během fáze ohřevu se zobrazuje animace v prostoru vedle zóny.



Ke správnému fungování funkce Šestý smysl doporučujeme:

- použijte výhradně vodu (s teplotou místnosti);
- do dosažení varu nepřidávejte sůl, přísady ani koření;
- neměňte stupeň výkonu zóny, ani nádobu neodstraňujte, nebo neposunujte;
- naplňte nádobu na alespoň 1/3 jejího objemu (min. 1 litr) a nikdy ne až po okraj (viz tabulka po straně).
- Nepoužívejte tlakové hrnce při zapnutí funkce Šestý smysl.

Chcete-li dosáhnout nejlepších výsledků, doporučujeme rovněž:

- Nezapínejte funkci Šestý smysl, jestliže je zóna již horká (písmeno "H" na displeji).

Umístění varné zóny	Průměr dna hrnce pro použití funkce 6. smysl	Maximální množství vody v hrnci
18 cm	17-19 cm	5 litrů
24 cm	23-25 cm	7 litrů
28 cm	24-28 cm	7 litrů

Po dosažení varu zazní zvukový signál. Tento signál se třikrát opakuje v pravidelných intervalech. Po druhém signálu se automaticky zapne minutka, které sleduje stav varu. Po třetím signálu varná deska automaticky zvolí nižší stupeň výkonu vhodný k udržení stavu varu. Od tohoto okamžiku je možné přidávat přísady podle přání, nastavit časovač nebo změnit stupeň výkonu. Změnou stupně výkonu nebo nastavením režimu "pauza" se funkce Šestý smysl ukončí.



Varná deska automaticky řídí použití funkce Šestý smysl a rychlého varu, proto někdy není možné aktivovat rychlý var s již zapnutou funkcí Šestý smysl.

Na výkon funkce Šestý smysl může mít vliv kvalita použitého nádobí.

Funkce Dušení

Po uvedení jídla do varu se stisknutím tlačítka automaticky nastaví stupeň  výkonu pro minimální var. Na displeji se objeví "A": rozsvítí se kontrolka. Chcete-li funkci vypnout, stiskněte OFF na dotykovém panelu.

Funkce Rozpouštění

Funkce Rozpouštění udržuje nízkou stejnoměrnou teplotu varné zóny. Po umístění nádoby/příslušenství na požadovanou varnou zónu zapněte varnou desku a zvolte požadovanou zónu. Stiskněte tlačítko : na displeji objeví "A", rozsvítí se kontrolka. Chcete-li funkci vypnout, stiskněte OFF na dotekovém panelu.

ČIŠTĚNÍ

UPOZORNĚNÍ

- **Nepoužívejte čisticí přístroje na páru.**
- **Před čištěním vždy zkontrolujte, zda jsou varné zóny vypnuté a ukazatel zbytkového tepla ("H") je zhasnutý.**

Je-li na skle logo iXelium™, je varná deska vyrobena s úpravou iXelium™. iXelium™ je exkluzivní povrchová úprava Whirlpool, která zaručuje perfektní čistotu a dlouhotrvající lesk. **Máte-li proto varnou desku IXELIUM, naléhavě doporučujeme, abyste při čištění dodržovali následující pokyny:**

- Používejte měkký hadr (nejlépe mikrovlákno) navlhčený vodou nebo běžným prostředkem na čištění skla.
- Chcete-li ještě zlepšit výsledek čištění, nechte sklo několik minut v kontaktu s mokřým hadrem.

DŮLEŽITÉ: Nepoužívejte abrazivní houby nebo drátěnky, protože by mohly zničit skleněný povrch.

- Po každém použití vyčistěte varnou desku, až se ochladí, abyste odstranili všechny zbytky pokrmů.
- Cukr a pokrm s vysokým obsahem cukru poškozují sklokeramický povrch a musí být okamžitě odstraněny.
- Sůl, cukr a písek mohou poškrábat skleněný povrch.
- Použijte měkký hadr, savé kuchyňské utěrky nebo speciální čistič varné desky (podle pokynů výrobce).
- Rozlité tekutiny na varných zónách mohou způsobit vibrace nebo pohyby nádobí.
- Po vyčištění varnou desku důkladně vysušte.

JAK ODSTRANIT PORUCHU

- Pozorně si přečtěte a dodržujte pokyny v části "Pokyny k použití".
- Zkontrolujte, zda nedošlo k výpadku proudu.
- Po vyčištění varnou desku pečlivě osušte.
- Jestliže se po zapnutí varné desky na displeji zobrazí alfanumerické kódy, postupujte podle následující tabulky.
- Pokud se po použití varné desky nepodaří desku vypnout, ihned ji odpojte od elektrické sítě.

CHYBOVÝ KÓD	POPIS	MOŽNÉ PŘÍČINY	ODSTRANĚNÍ ZÁVADY
Varná deska se vypne a po 10 vteřinách zazní každých 30 vteřin zvukový signál.	Stálý tlak na ovládacím panelu.	Voda nebo kuchyňské náčiní na ovládacím panelu.	Vyčistěte ovládací panel.
C81, C82, C83	Ovládací panel zhasnul z důvodu příliš vysoké teploty.	Vnitřní teplota elektronických částí je příliš vysoká.	Počkejte s dalším vařením, až se varná deska ochladí.
F42 nebo F43	Připojení varné desky nemá správné napětí.	Čidlo zjistilo jiné napětí, než je připojovací napětí.	Odpojte varnou desku od elektrické sítě a zkontrolujte připojení.
F12, F21, F25, F36, F37, F40, F47, F56, F58, F60, F61, F62, F63, F64	Zavolejte do servisu a sdělte zobrazený chybový kód.		

SERVIS

Než zavoláte do servisního střediska

1. Ověřte si, zda nemůžete vyřešit problémy sami pomocí bodů popsaných v "Jak odstranit poruchu".
2. Vypněte a znovu zapněte spotřebič, abyste zjistili, zda porucha stále trvá.

Jestliže porucha trvá i po provedení výše uvedených kroků, zavolejte do nejbližšího servisu.

Uveďte:

- stručný popis poruchy;
- typ a přesný model spotřebiče;
- servisní číslo (číslo za slovem Service na typovém štítku) umístěné na spodní straně spotřebiče (na kovové destičce);
- svoji úplnou adresu;
- své telefonní číslo s předvolbou.





SERVICE 0000 000 00000



Jestliže je oprava nutná, obraťte se na **autorizované servisní středisko** (které je zárukou použití originálních náhradních dílů a správné opravy). Náhradních dílů jsou k dispozici 10 let.

TABULKA VÝKONŮ

Stupeň výkonu		Jídlo nebo způsob vaření	Použití varného stupně (použití závisí na zkušenostech a kuchařských návycích)
Max. výkon	Boost (Rychlý var)	Rychlý ohřev	Ideální k rychlému zvýšení teploty jídla, rychlému uvedení vody do varu nebo rychlému ohřevu tekutin na vaření.
	8-9	Smažení - udržení varu	Ideální k osmáhnutí do růžova, začátku vaření, smažení mražených výrobků, rychlému varu.
Vysoký výkon	7-8	Osmáhnutí do růžova - opečení - udržení varu - grilování	Ideální k opečení, udržení prudkého varu, vaření a grilování (po krátkou dobu, 5-10 minut)
	6-7	Osmáhnutí do růžova - vaření - dušení - opečení - grilování	Ideální k opečení, udržení lehkého varu, vaření a grilování (po středně dlouhou dobu, 10-20 minut, předehtí příslušenství)
Střední výkon	4-5	Vaření - dušení - opečení - grilování	Ideální k opečení, udržení jemného varu, vaření (po dlouhou dobu). Povaření těstovin s máslem
	3-4	Vaření - začátek varu - zahuštění - povaření s máslem	Ideální k delšímu vaření (rýže, omáčky, pečeně, ryby) s tekutinami (např. s vodou, vínem, vývarem, mlékem), rozpuštění másla na těstovinách.
	2-3		Ideální k delšímu vaření (objem do jednoho litru: rýže, šťávy, pečeně, ryby) s omáčkami (např. voda, víno, vývar, mléko)
Nízký výkon	1-2	K udržení teploty - povaření s máslem	Ideální ke změknutí másla, opatrnému rozpouštění čokolády, rozmrazování malých kousků a k udržení teploty právě uvařených jídel (např. šťáv, řídkých i hustých polévek)
	1		Ideální k udržení malých, právě uvařených porcí jídel v teple, zahřátí podávacích talířů, nebo rozpuštění másla na rizotu)
OFF (VYP)	Nulový výkon	Odkladová plocha	Varná deska v poloze klidového stavu nebo vypnuto (může být zbytkové teplo z vaření signalizované ukazatelem H)

Funkce		Popis funkce
	Dušení	Automaticky zjistí vhodný stupeň výkonu k dlouhému dušení jídel. Vhodné k vaření rajské omáčky, ragú, polévek, zeleninových polévek; udržuje nastavený stupeň vaření (ideální k vaření v lázni). Brání náhlému přetečení jídel (vystříknutí) nebo připálení, ke kterým při tomto způsobu vaření dochází. Tuto funkci použijte po uvedení jídla do varu.
	Rozpuštění	Automaticky nastaví vhodný stupeň výkonu k pomalému rozpouštění choulostivých jídel bez narušení jejich typické chuti (čokoláda, másto atd).
	6. smysl Šestý smysl vaření vody	Automaticky zjistí dosažení varu vody a sníží výkon na hodnotu, která zaručuje udržení varu do doby, než přidáte potraviny. Po uvedení do varu zazní zvukový signál k upozornění, že je možné vložit do nádoby potřebné přísady (např. koření, těstoviny, rýži, zeleninu, maso a ryby k vaření), ale také sklenice k zavařování nebo nádob ke sterilizaci.
	Flexi vaření	Tato funkce spojuje dvě varné zóny a umožňuje použití obdélníkových nebo oválných nádob nebo mřížek a využití celého poskytnutého prostoru. Chcete-li grilovat velké kusy potravin nebo velké množství (ryby, ražniči, zelenina jako čekanka, bifteky, uzeniny). K přípravě jídel jako pečeně rolky, celé ryby obvykle s omáčkou nebo vývarem v kastrolu/pánvi na ryby/pekáči.

TABULKA VAŘENÍ

Kategorie potravin	Jídlo nebo způsob vaření	Stupeň výkonu a průběh vaření			
		První fáze	Výkony	Druhá fáze	Výkony
Těstoviny, rýže	Čerstvé těstoviny	Ohřev vody	Rychlý var - 9	Vaření těstovin a udržení varu	7-8
	Sušené těstoviny	Ohřev vody	Rychlý var - 9	Vaření těstovin a udržení varu	7-8
	Vařené rizoto	Ohřev vody	Rychlý var - 9	Vaření těstovin a udržení varu	5-6
	Rizoto	Osmažení a opečení	7-8	Vaření	4-5
Zelenina, luštěniny	Povařené	Ohřev vody	Rychlý var - 9	Povaření	6-7
	Smažené	Ohřev oleje	9	Smažení	8-9
	Osmáhnuté	Ohřev nádoby	7-8	Vaření	6-7
	Dušené	Ohřev nádoby	7-8	Vaření	3-4
	Zapražené	Ohřev nádoby	7-8	Zezlátnutí zápražky	7-8
Masa	Pečené	Opečení masa dozlatova na oleji (jestliže použijete máslo, nastavte výkon 6)	7-8	Vaření	3-4
	Na grilu	Předehtřít pánve	7-8	Grilování z obou stran	7-8
	Upečení do růžova	Upečení do růžova na oleji (jestliže použijete máslo, nastavte výkon 6)	7-8	Vaření	4-5
	Na štávé/dušené	Upečení do růžova na oleji (jestliže použijete máslo, nastavte výkon 6)	7-8	Vaření	3-4
Ryby	Na grilu	Předehtřít pánve	7-8	Vaření	7-8
	Na štávé/dušené	Upečení do růžova na oleji (jestliže použijete máslo, nastavte výkon 6)	7-8	Vaření	3-4
	Smažené	Ohřev oleje nebo tuku	8-9	Smažení	7-8
Vejce	Smažená	Ohřev pánve s máslem nebo tukem	6	Vaření	6-7
	Omelety	Ohřev pánve s máslem nebo tukem	6	Vaření	5-6
	Naměkko/natvrdo	Ohřev vody	Rychlý var - 9	Vaření	5-6
	Palačinky	Ohřev pánve s máslem	6	Vaření	5-6
Omáčky	Rajče	Opečení oleje do růžova (jestliže použijete máslo, nastavte výkon 6)	6-7	Vaření	3-4
	Ragú	Upečení do růžova na oleji (jestliže použijete máslo, nastavte výkon 6)	6-7	Vaření	3-4
	Bešamel	Příprava základu (rozpuštění másla s moukou)	5-6	Uvedení do lehkého varu	3-4
MOUČNÍKY	Krém	Uvedení mléka do varu	4-5	Udržování lehkého varu	4-5
	Nákypy	Uvedení mléka do varu	4-5	Udržování lehkého varu	2-3
	Rýžová kaše	Ohřev mléka	5-6	Vaření	2-3