

Lisez attentivement la notice d'utilisation avant d'utiliser l'appareil.

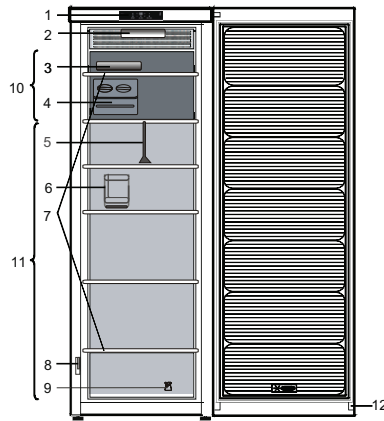

1. Panneau de commande *
2. Eclairage (système LED) *
3. Poches de glace*
4. Ice Mate* ou bac à glaçons*
5. Séparateur de tiroir*
6. Galerie porte-bouteilles*
7. Clayettes en verre
8. Étiquette signalétique avec nom commercial *
9. Kit pour l'inversion du sens d'ouverture de la porte*
10. Zone réservée à la congélation d'aliments frais ou au stockage de produits surgelés
11. Zone de stockage de produits surgelés
12. Joint de porte

* Disponible sur certains modèles

MISE EN MARCHÉ DE L'APPAREIL

L'appareil se met automatiquement en marche une fois branché. Une fois l'appareil en marche, attendez au moins 4 à 6 heures avant d'y placer des aliments. Lorsque l'appareil est branché à l'alimentation électrique, l'afficheur s'allume et toutes les icônes s'allument pendant environ 1 seconde. Les valeurs par défaut (réglées en usine) de réglages du compartiment congélateur s'allument.

COMMENT INVERSER LE SENS D'OUVERTURE DE LA PORTE

- voir la notice d'utilisation jointe (Version_2)
Il est recommandé que deux personnes effectuent l'opération d'inversement du sens d'ouverture de la porte.
L'inversion du sens d'ouverture de porte n'est pas prévu pour :
- les modèles avec poignée intégrée
- les modèles de porte comportant un panneau en verre.

Les caractéristiques, données techniques et images peuvent varier en fonction du modèle.

Voyant CONTRÔLE DE LA CONGÉLATION

Voyant PROFRESH CONTRÔLE DE LA CONGÉLATION

ProFreeze / Freeze Control est une technologie avancée réduisant les gelures ; les aliments conservent ainsi leur qualité et leur couleur d'origine.

FONCTION ECO NIGHT (TARIF DE NUIT) / TOUCHE CONTRÔLE DE CONGÉLATION

Fonction Eco Night
Appuyez sur cette touche pour activer/désactiver la fonction Eco Night.
La fonction Eco Night permet de reporter la consommation d'énergie aux heures où le tarif est moins élevé, généralement la nuit (voir la notice d'utilisation).

Contrôle de la congélation

La fonction Contrôle Congélation est une technologie avancée qui réduit au minimum les fluctuations de température dans l'ensemble du compartiment congélateur.
Pour activer/désactiver la fonction Contrôle de Congélation, appuyez sur le bouton CONTRÔLE DE CONGÉLATION pendant 3 secondes.
Si la fonction est activée et que l'utilisateur modifie la température de congélateur hors de la gamme de fonctionnement, la fonction est automatiquement désactivée.
En cas d'activation de la Congélation rapide, la fonction « Contrôle de la congélation » est inhibée jusqu'à ce que la fonction Congélation rapide soit éteinte (voir la notice d'utilisation).

Toche ON/STANDBY

Pour mettre le produit en Stand-by, appuyez sur la touche et maintenez-la enfoncée pendant 3 secondes. Toutes les icônes s'éteignent sauf le voyant On/Standby. Pour réactiver l'appareil, appuyez une fois (brièvement) sur cette touche.

AFFICHAGE DE LA TEMPÉRATURE

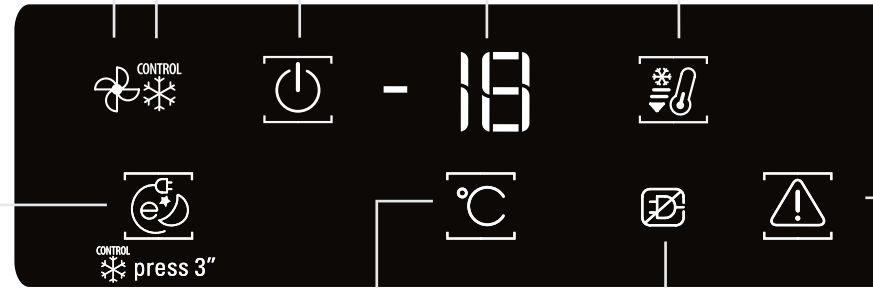

Toche TEMPERATURE

Réglage de la température

L'appareil est normalement réglé en usine pour fonctionner à la température conseillée, soit -18°C. Il est possible de régler la température intérieure de -16°C à -24°C, en procédant comme suit :
• Appuyez sur cette touche pour modifier le point de réglage (°C). Chaque pression permet de modifier la température de stockage de -1°C : la valeur change de manière cyclique entre -16°C et -24°C.

VOYANT/TOUCHE CONGÉLATION RAPIDE

Pour activer / désactiver la fonction Congélation rapide, appuyez sur la touche CONGÉLATION RAPIDE (voir la notice d'utilisation). La fonction Congélation rapide se désactive automatiquement au bout de 50 heures.

TOUCHE ARRÊTER ALARME

Appuyez sur cette touche si l'alarme retentit (voir le Tableau des alarmes ci-dessous).

ALARME DE COUPEURE DE COURANT

Voyant d'alarme de coupure de courant prolongée. (voir la notice d'utilisation)

TABLEAU DES ALARMES

| TYPE D'ALARME | Signal | Cause | Solution |
|--|--|--|--|
| Alarme de porte ouverte | L'alarme sonore retentit et le voyant d'alarme clignote. | La porte est restée ouverte plus de 2 minutes. | Fermez la porte ou appuyez sur Arrêt Alarme pour arrêter le signal sonore. |
| Alarme température | L'affichage Température (°C) clignote et l'indicateur d'alarme reste allumé. | La température intérieure n'est pas adéquate. | Appuyez sur la touche Arrêt d'alarme ; l'alarme sonore s'arrête, l'affichage de la température (°C) clignote, et le voyant d'alarme reste illuminé jusqu'à ce qu'une température de < -10°C soit atteinte. |
| Alarme de coupure de courant prolongée | L'icône de l'alarme de coupure de courant reste allumée, le voyant de l'alarme et l'affichage de la température (°C) clignotent, indiquant la température maximale atteinte au cours de la coupure de courant. | Panne de courant prolongée, pouvant faire monter la température à l'intérieur à 0°C. | Appuyez sur la touche Arrêt d'alarme ; l'alarme sonore s'arrête, l'affichage de la température (°C) clignote, et le voyant d'alarme reste illuminé jusqu'à ce qu'une température de < -10°C soit atteinte. |
| Défaillance | La lettre « F » clignote sur l'écran (°C). | Mauvais fonctionnement de l'appareil. | Contactez le Service après-vente. |



Lesen Sie vor Gebrauch des Geräts die Gebrauchsanleitung aufmerksam durch.

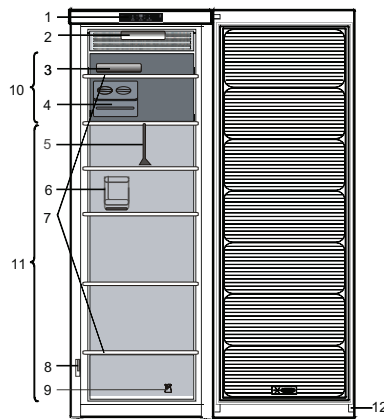

1. Bedientafel *
2. Licht (LED-System) *
3. Kühlakkus*
4. Ice Mate* oder Eiswürfelbehälter*
5. Schubladen-Trennelement*
6. Flaschenfach*
7. Glasablagen
8. Typenschild mit Handelsnamen *
9. Bausatz für Türanschlagwechsel*
10. Bereich zum Einfrieren von frischen Lebensmitteln oder zum Lagern von Tiefkühlware
11. Bereich zum Aufbewahren von gefrorenen Lebensmitteln
12. Türdichtung

* Verfügbar bei ausgewählten Modellen

INBETRIEBNAHME DES GERÄTES

Den Netzstecker in die Steckdose stecken; das Gerät startet automatisch. Warten Sie nach der Inbetriebnahme des Gerätes mindestens 4-6 Stunden mit dem Einlegen von Lebensmitteln. Nach dem Anschluss an das Stromnetz leuchtet das Display auf und ungefähr 1 Sekunde lang werden alle Symbole angezeigt. Die werkseitigen Einstellwerte des Gefrierfachs werden eingeblendet.

TÜRANSCHLAG WECHSELN

- siehe beigefügte Gebrauchsanleitung (Version_2)
Es wird empfohlen, den Türanschlag zu zweit zu wechseln. In folgenden Fällen ist kein Türanschlagwechsel vorgesehen:
- bei Modellen mit integriertem Griff
- bei Modellen mit Glasbedienfeld in der Tür.

Spezifikationen, technische Daten und Abbildungen können von Modell zu Modell unterschiedlich ausfallen.

Anzeige GEFRIERKONTROLLE

Anzeige PROFRESH GEFRIERKONTROLLE
ProFreeze / Freeze Control ist eine fortschrittliche Technologie, die Gefrierbrand reduziert und die ursprüngliche Qualität und Farbe der Lebensmittel bewahrt.

TASTE Eco NIGHT-FUNKTION (Nachtstromnutzung) / GEFRIERKONTROLLE

Funktion Eco Night
Drücken Sie die Taste, um die Funktion Eco Night zu aktivieren oder zu deaktivieren. Mit der Funktion Eco Night verbraucht das Gerät seine Energie hauptsächlich in den Phasen in denen günstiger Strom verfügbar ist (siehe Gebrauchsanleitung)
Gefrierkontrolle
Die Gefrierkontrolle ist eine fortschrittliche Technologie, die Temperaturschwankungen im gesamten Gefrierfach auf ein Minimum beschränkt. Halten Sie zur Aktivierung/Deaktivierung der Gefrierkontrolle-Funktion die Taste Gefrierkontrolle 3 Sekunden lang gedrückt. Wenn die Funktion eingesetzt wird und der Bediener ändert die Gefriertemperatur auf einen Wert außerhalb des Betriebsbereichs, wird die Funktion automatisch abgeschaltet. Falls Schnell-Einfrieren eingesetzt wird, wird die „Gefrierkontrolle“ unterdrückt, bis die Schnell-Einfrieren-Funktion abschaltet (siehe Gebrauchsanleitung).

ON/STAND-BY-Taste

Halten Sie die Taste 3 Sekunden lang gedrückt, um das Gerät in den Stand-by-Modus zu schalten. Alle Symbole außer der On/Stand-by-Anzeige schalten ab. Drücken Sie diese Taste einmal (kurz), um das Gerät erneut zu aktivieren.

TEMPERURANZEIGE

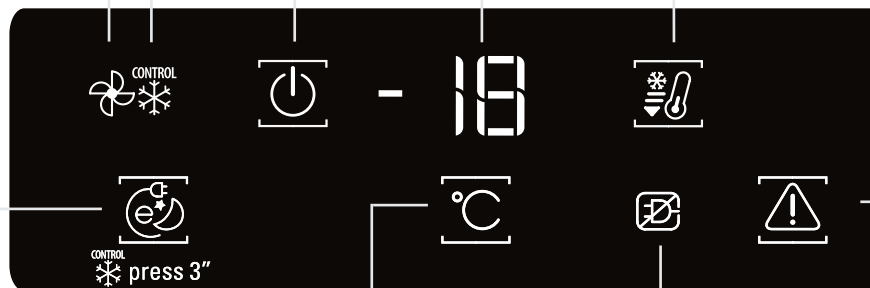

**TEMPERATUR-Taste
Temperatureinstellung**

In der Regel wird dieses Gerät ab Werk auf die empfohlene Betriebstemperatur von -18 °C eingestellt. Die Innentemperatur kann folgendermaßen zwischen -16 °C und -24 °C eingestellt werden:
• Drücken, um den eingestellten Wert (°C) zu ändern. Mit jedem Tastendruck wird die Lagertemperatur um -1 °C geändert: Der Wert wechselt zyklisch zwischen -16 °C und -24 °C.

TASTE/ANZEIGE SCHNELL EINFRIEREN

Drücken Sie diese Taste Fast Freeze, um die Funktion Fast Freeze zu aktivieren / zu deaktivieren (siehe Gebrauchsanleitung). Die Funktion Schnell einfrieren schaltet nach 50 Stunden automatisch ab.

Taste ALARM-STOPP

Drücken Sie diese Taste im Alarmfall (siehe folgende Alarmtabelle).

STROMAUSFALL-ALARM
Anzeige für langen Stromausfall. (Siehe Gebrauchsanleitung)

ALARMTABELLE

| ALARMTYP | Anzeige | Ursache | Abhilfe |
|---------------------------|---|---|--|
| Alarm Tür offen | Der akustische Alarm wird aktiviert und die Alarmanzeige blinkt. | Die Tür war länger als 2 Minuten geöffnet. | Schließen Sie die Tür oder drücken Sie Alarm stoppen, um das akustische Signal abzuschalten. |
| Temperaturalarm | Die Temperaturanzeige blinkt (°C) und die Alarmanzeige leuchtet. | Die Innentemperatur ist nicht ausreichend. | Drücken Sie die Taste „Alarm stoppen“ ; das akustische Signal schaltet ab, die Temperaturanzeige (°C) blinkt und die Alarmanzeige bleibt an, bis eine Temperatur < -10 °C erreicht ist. |
| Langer Stromausfall-Alarm | Die Stromausfall-Alarm-Anzeige bleibt an, die Alarm-Anzeige blinkt und die Temperaturanzeige (°C) blinkt und zeigt die während des Stromausfalls erreichte Höchsttemperatur an. | Längerer Stromausfall, durch den die Innentemperatur auf 0 °C ansteigen kann. | Drücken Sie die Taste „Alarm stoppen“ ; das akustische Signal schaltet ab, die Temperaturanzeige (°C) blinkt und die Alarmanzeige bleibt an, bis eine Temperatur < -10 °C erreicht ist. |
| Störung | Der Buchstabe „F“ blinkt auf dem Display (°C). | Produktstörung. | Kontaktieren Sie den Kundendienst. |



Prima di utilizzare l'apparecchio, leggere attentamente le Istruzioni per l'uso.

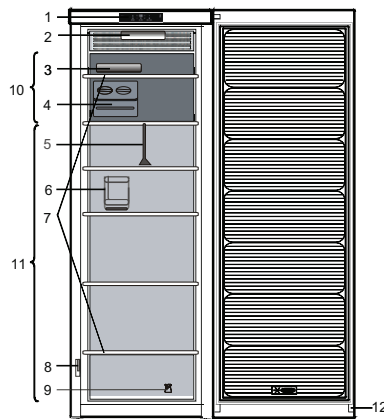

1. Pannello comandi *
2. Luce (sistema LED) *
3. Accumulatori di freddo*
4. Ice Mate* o vaschetta ghiaccio*
5. Separatore cassetto*
6. Mensola bottiglie*
7. Ripiani in vetro
8. Targhetta matricola con il nome commerciale *
9. Kit reversibilità porta*
10. Area per il congelamento di alimenti freschi o per la conservazione di alimenti congelati e surgelati
11. Area di conservazione di alimenti congelati
12. Guarnizione della porta

* Disponibile in modelli selezionati

ACCENSIONE DELL'APPARECCHIO

L'apparecchio si avvia in modo automatico, una volta collegato l'apparecchio alla rete di alimentazione. Dopo avere avviato l'apparecchio, attendere almeno 4-6 ore prima di introdurre alimenti. Quando l'apparecchio viene collegato all'alimentazione elettrica, il display si illumina e tutte le icone appaiono sul display per circa 1 secondo. I valori predefiniti impostati in fabbrica per il comparto congelatore si illuminano.

INVERSIONE DEL SENSO DI APERTURA DELLA PORTA

- vedere le Istruzioni per l'uso allegate (Versione_2)
Si raccomanda che l'inversione del battente della porta venga effettuata da due persone.
L'inversione del senso di apertura della porta non è prevista per i:
- modelli con maniglia integrata
- modelli con pannello di vetro sulla porta.

Caratteristiche, dati tecnici e immagini possono variare a seconda del modello.

Spia FREEZE CONTROL

Spia PROFRESH FREEZE CONTROL

ProFreeze / Freeze Control è la tecnologia avanzata che consente di ridurre le bruciature da congelamento, mentre il cibo conserva la qualità e la colorazione originarie.

FUNZIONE ECO NIGHT (TARIFFA NOTTURNA) / TASTO FREEZE CONTROL

Funzione Eco Night
Premere per attivare/disattivare la funzione Eco Night. La funzione Eco Night consente di concentrare il consumo energetico dell'apparecchio durante le ore a tariffa ridotta, in genere ore notturne (vedere le Istruzioni per l'uso).

Freeze control
Freeze Control è una tecnologia avanzata che riduce al minimo le oscillazioni di temperatura nel comparto congelatore.

Per attivare o disattivare la funzione, è sufficiente premere il tasto FREEZE CONTROL per tre secondi. Se la funzione è attiva e si modifica la temperatura del congelatore al di fuori dell'intervallo di funzionamento previsto, la funzione viene automaticamente disattivata.

Se è stata attivata la funzione Congelamento rapido, la funzione "Freeze control" viene inibita fino alla disattivazione della funzione Congelamento rapido (vedere le Istruzioni per l'uso).

Tasto ON/STANDBY

Per impostare l'apparecchio in standby, tenere premuto il tasto per 3 secondi. Tutte le icone si spengono a eccezione della spia On/Standby. Per riattivare l'apparecchio, premere brevemente questo tasto.

DISPLAY TEMPERATURA

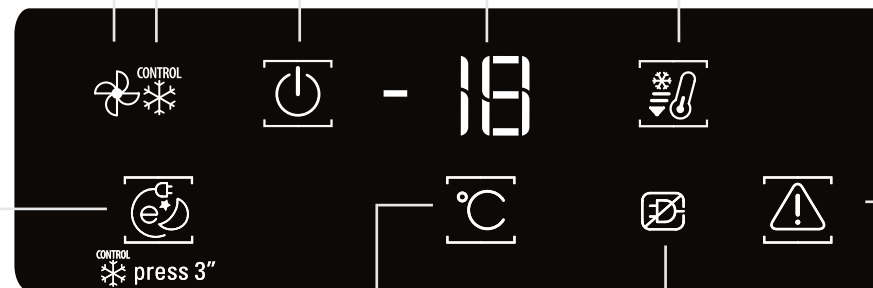

Tasto TEMPERATURA

Regolazione della temperatura

L'apparecchio è normalmente predisposto in fabbrica per il funzionamento alla temperatura consigliata -18°C. La temperatura interna può essere regolata fra -16°C e -24°C, agendo nel modo seguente:

- Premere per modificare l'impostazione (°C). La temperatura di conservazione può essere modificata di -1°C a ogni pressione del tasto: il valore varia ciclicamente tra -16°C e -24°C.

TASTO/SPIA CONGELAMENTO RAPIDO

Per attivare o disattivare la funzione, è sufficiente premere il tasto Congelamento Rapido (vedere le Istruzioni per l'uso). La funzione Congelamento rapido si spegne automaticamente dopo 50 ore.









TASTO Arresta allarme

Premere in caso di allarme (vedere la Tabella allarmi di seguito).

ALLARME DI BLACK OUT

Spia allarme di black out lungo (vedere le Istruzioni per l'uso)

TABELLA ALLARMI

| TIPO DI ALLARME | Segnale | Causa | Soluzione |
|----------------------------|---|---|--|
| Allarme porta aperta | Il segnale acustico viene attivato e l'indicatore di allarme  lampeggia. | La porta è rimasta aperta per più di 2 minuti. | Chiudere la porta o premere il tasto Fine allarme per disattivare il segnale acustico. |
| Allarme temperatura | Il display Temperatura lampeggia (°C) e l'indicatore di allarme  rimane acceso. | La temperatura interna non è adeguata. | Premere il tasto Fine allarme  ; il segnale acustico si interrompe, il LED di temperatura (°C) lampeggia e l'indicatore di allarme  rimane acceso finché la temperatura non scende al di sotto di -10°C. |
| Allarme di black out lungo | L'icona Allarme black-out  rimane accesa, la spia Allarme  lampeggia e il display della temperatura (°C) lampeggia indicando la temperatura massima raggiunta durante l'interruzione di corrente. | Interruzione prolungata di corrente elettrica, possibile aumento della temperatura interna a 0°C. | Premere il tasto Fine allarme  ; il segnale acustico si interrompe, il LED di temperatura (°C) lampeggia e l'indicatore di allarme  rimane acceso finché la temperatura non scende al di sotto di -10°C. |
| Malfunzionamento | La lettera "F" lampeggia sul display (°C). | Malfunzionamento del prodotto. | Contattare il Servizio Assistenza. |



www.bauknecht.eu/myfridge
tel. 00800 - 400 88 400
(free - kostenlos - gratuit)

Read the Instructions for Use carefully before using the appliance.

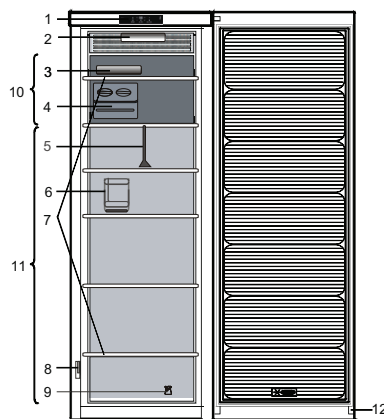

1. Control panel *
2. Light (LED system) *
3. Ice packs*
4. Ice Mate* or Ice tray*
5. Drawer divider*
6. Bottle rack*
7. Glass shelves
8. Rating plate with commercial name *
9. Door reversibility kit *
10. Area for freezing fresh food or to store frozen food
11. Area for storing frozen foods
12. Door seal

* Available on selected models

HOW TO START THE APPLIANCE

After plugging the appliance to the mains, it starts the operation automatically. After starting the appliance, wait at least 4-6 hours before placing food into the appliance. When the appliance is connected to the power supply, the display lights up and all the icons appear on the display for approximately 1 second.

The default (factory) values of the freezer compartment settings light-up.

HOW TO REVERSE DOOR SWING

- see enclosed Instructions for Use (Version_2)
Is recommended to reverse door swing by two persons.
There is not foreseen door reversibility for:
- models with integrated handle
- models with glass panel on the door.

Specifications, technical data and images may vary from model to model.

FREEZE CONTROL indicator

PROFRESH FREEZE CONTROL indicator
ProFreeze / Freeze Control is an advanced technology that reduces freeze burns and food preserves its original quality and color.

ECO NIGHT FUNCTION (NIGHT TIME RATE) / FREEZE CONTROL button
Eco Night Function
Press to activate/deactivate the Eco Night function. The Eco Night function enables appliance energy consumption to be concentrated in the reduced rate hours, generally at night (see the Instructions for Use).

Freeze Control
Freeze Control is an advanced technology that reduces temperature fluctuations in the whole freezer compartment to minimum.
To activate/deactivate the Freeze Control function press for 3 seconds the FREEZE CONTROL button. If the function is engaged and the user modify the freezer temperature out of the working range, the function is automatically switched off.
In case of Fast freezing is engaged, the function "Freeze control" is inhibited until the Fast Freeze function switched off.(see the Instructions for Use)

ON/STANDBY button

To put the product in Stand-by, press and hold for 3 seconds. All the icons turn off except On/Standby indicator. To reactivate the appliance press once (briefly) this button.

TEMPERATURE DISPLAY

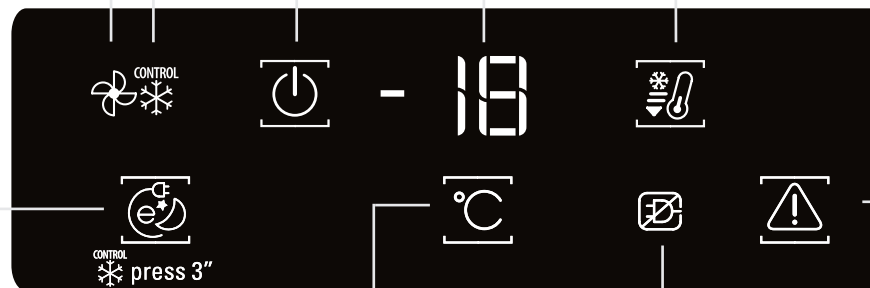

TEMPERATURE button

Temperature setting

The appliance is normally factory-set for operation at the recommended temperature of -18°C. The internal temperature can be adjusted between -16°C and -24°C, proceeding as follows:

- Press to change the set point (°C). The storage temperature can be changed by -1°C with each pressure of the button: the value changes cyclically between -16°C and -24°C.

FAST FREEZE indicator / button

To activate/deactivate the Fast Freeze function press simply Fast Freeze button (see the Instructions for Use). The Fast Freeze function switches off automatically after 50 hours.

STOP ALARM button

Press in case of alarm (see the below Alarm Table).

BLACK OUT ALARM

Long Black-out Alarm indicator. (see the Instructions for Use)

ALARMS TABLE

| ALARMS TYPE | Signal | Cause | Cure |
|----------------------|---|---|---|
| Door open alarm | The acoustical alarm is activated and the Alarm Indicator blinks. | The door has remained open for more than 2 minutes. | Close the door or press the Stop Alarm to mute the acoustical alarm. |
| Temperature alarm | The Temperature display blinks (°C) and the Alarm Indicator remains on. | The inside temperature is not adequate. | Press the Stop Alarm button ; the acoustical alarm stops, the Temperature Display (°C) blinks and the Alarm Indicator remains on until a temperature < -10°C is reached. |
| Long Black-Out alarm | The Black Out Alarm icon remains on, the Alarm indicator blinks and the Temperature display (°C) blinks, showing the maximum temperature reached during blackout. | Prolonged power failure, able to cause the inside temperature to increase to 0°C. | Press the Stop Alarm button ; the acoustical alarm stops, the Temperature Display (°C) blinks and the Alarm Indicator remains on until a temperature < -10°C is reached. |
| Malfunction | The letter "F" blinks on the display (°C). | Product malfunction. | Contact the After-sales Service. |

