

STALINIS ŠALDYTUVAS

Naudojimo instrukcija

GALDA LEDUSSKAPIS

Lietošanas norādījumi

TAFELKOELKAST

Gebruiksaanwijzing

MINIKJØLESKAP

Bruksanvisning

STÓŁ CHŁODNICZY

Instrukcje użytkowania

FRIGORÍFICO DE MESA

Manual de utilização

MINI CHLADNIČKA

Návod na použitie

KOMPAKT KYLSKÅP

Instruktioner för användning

LIETUVIŲ	Naudojimo instrukcija	Puslapis	4
LATVIEŠU	Lietošanas norādījumi	Lappuse	16
NEDERLANDS	Gebruiksaanwijzing	Pagina	28
NORSK	Bruksanvisning	Side	40
POLSKI	Instrukcje użytkowania	Strona	52
PORTUGUÊS	Manual de utilização	Página	64
SLOVENSKY	Návod na použitie	Strana	76
SVENSKA	Instruktioner för användning	Sidan	88

SAUGOS INSTRUKCIJOS

Perskaitykite ir laikykitės

Prieš naudodami prietaisą, perskaitykite šią saugos instrukciją. Išsaugokite ją ateičiai.

Šiame vadove ir ant prietaiso pateikti svarbūs saugos perspėjimai, kuriuos būtina perskaityti ir visada laikytis. Gamintojas neprisiima atsakomybės, jei nesilaikoma šioje saugos instrukcijoje pateiktų nurodymų, prietaisas naudojamas netinkamai arba neteisingai nustatomi valdymo įtaisai.

⚠ Labai maži vaikai (0–3 metų) turi būti saugiu atstumu nuo prietaiso. Vyresni vaikai (3–8 metų) turi būti saugiu atstumu nuo prietaiso, nebent visą laiką yra prižiūrimi. Šį prietaisą gali naudoti vaikai nuo 8 metų ir vyresni bei asmenys, turintys psichinį, jutiminį ar protinį neįgalumą arba tie, kuriems trūksta patirties arba žinių, jeigu jie yra prižiūrimi ir instruktuojami apie saugų prietaiso naudojimą ir suprantą su tuo susijusius pavojus. Neleiskite vaikams žaisti su prietaisu. Neprižiūrimi vaikai neturėtų valyti ir prižiūrėti prietaiso.

Vaikams nuo 3 iki 8 metų leidžiama dėti produktus į šaldymo įrenginį ir juos išimti.

LEISTINAS NAUDOJIMAS

⚠ DĖMESIO. Prietaisas nėra pritaikytas valdyti naudojant išorinį perjungimo įtaisą, pvz., laikmatį, arba atskirą nuotolinio valdymo sistemą.

⚠ Šis prietaisas skirtas naudoti namų ūkyje ir panašiose patalpose, pavyzdžiui: parduotuvių, biurų ir kitų įstaigų darbuotojų virtuvėse; gyvenamuosiuose

namuose-ūkiuose; viešbučiuose, moteliuose, nakvynės vietose, kur patiekiami pusryčiai (angl. „Bed and Breakfast“), bei kitose apgyvendinimo įstaigose.

⚠ Šis prietaisas nėra skirtas profesionaliam naudojimui. Prietaiso nenaudokite lauke.

⚠ Šio prietaiso viduje esanti lemputė skirta naudoti tik buitiniuose prietaisuose; ji netinka patalpų apšvietimui namuose (EB reglamentas 244/2009).

⚠ Prietaisas gali būti naudojamas vietose, kuriose aplinkos temperatūros diapazonas atitinka prietaiso informacinėje lentelėje nurodytą klimato klasę. Jei prietaisą ilgą laiką veikia temperatūra už nurodyto diapazono ribų, prietaisas gali pradėti blogai veikti.

Klimato klasė, aplinkos temperatūra:

SN: nuo 10 iki 32 °C

ST: nuo 16 iki 38 °C;

N: nuo 16 iki 32 °C

T: nuo 16 iki 43 °C



Šiame prietaise nėra CFC. Šaltnešio kontūre naudojamo šaldymo skysčio sudėtyje yra R600a (HC). Prietaisai su izobutanu (R600a): izobutanas yra gamtinės dujos, nekenkiančios aplinkai, bet yra degios. Todėl užtikrinkite, kad šaltnešio kontūro vamzdžiai nebūtų pažeisti, ypač ištuštinant šaltnešio kontūrą.

⚠ ĮSPĖJIMAS: nepažeiskite prietaiso šaltnešio kontūro vamzdžių.

⚠️ ĮSPĖJIMAS: neuždenkite prietaiso vėdinimo angų.

⚠️ ĮSPĖJIMAS. Naudokite tik gamintojo rekomenduojamas mechanines, elektrines ar chemines priemones atitirpinimui paspartinti.

⚠️ ĮSPĖJIMAS. Prietaiso skyriuose nenaudokite ir nedėkite elektrinių prietaisų, nebent juos rekomenduotų gamintojas.

⚠️ ĮSPĖJIMAS. Ledo ir (arba) vandens automatai, tiesiogiai nesujungti su vandens tiekimu, turėtų būti pripildyti tik geriamo vandens.

⚠️ ĮSPĖJIMAS. ledo ir (arba) vandens automatai turi būti prijungti prie vandens linijos, per kurią tiekiamas tik geriamasis vanduo, o vandens slėgis yra nuo 0,17 iki 0,81 MPa (1,7 ir 8,1 bar).

⚠️ Nelaikykite sprogiųjų medžiagų, pvz., aerosolių, prie prietaiso ir nenaudokite benzino ar kitų degiųjų medžiagų šalia jo.

⚠️ Nenurykite ledo pakuočių (yra kai kuriuose modeliuose) turinio (nenuodingas). Nevalgykite ledų kubelių ar kitų ledų formų iškart išėmę jas iš šaldymo kameros, nes jie gali sukelti šalčio nudegimus.

⚠️ Gaminiuose, kuriuose turi būti naudojamas oro filtras, esantis po ventiliatoriaus gaubtu, veikiant šaldytuvui šis filtras visada turi būti vietoje.

⚠️ Šaldymo kameroje nelaikykite stiklinių indų su skysčiais, nes jie gali skilti. Neužstatykite ventiliatoriaus (jei yra) maisto produktais. Įdėję maistą patikrinkite, ar tinkamai uždarėte skyriaus duris, ypač

šaldymo kameros.

⚠️ Pažeistus tarpiklius būtina kuo greičiau pakeisti.

⚠️ Šaldytuvą naudokite tik šviežiam maistui laikyti, o šaldymo kamera skirta tik šaldytam maistui laikyti, šviežiam maistui šaldyti ir ledo kubeliams daryti.

⚠️ Nedėkite nesuvynioto maisto tiesiai ant vidinių šaldytuvo ar šaldymo kameros paviršių. Prietaisai gali turėti specialius skyrius (šviežio maisto skyrių, nulinio laipsnių dėžę...).

Jei kitaip nenurodyta specialiaame prietaiso lankstinuke, juos galima išimti ir tai neturės įtakos veikimui.



C pentanas naudojamas kaip poradaris izoliacinėse putose; tai yra degios dujos.

Toliau pateikiami tinkamiausi skyriai tam tikro tipo maisto produktams laikyti, atsižvelgiant į skirtingą temperatūrų pasiskirstymą skirtinguose įrenginio skyriuose:

- Šaldytuvo skyrius:

- 1) Viršutinė šaldytuvo skyriaus dalis & durelės – temperatūros zona: Laikykite tropinius vaisius, skardines, gėrimus, kiaušinius, padažus, konservuotus produktus, sviestą, džemą
- 2) Vidurinė šaldytuvo skyriaus dalis – šalta zona: Laikykite sūrį, pieną, pino produktus, delikatesus, jogurtą
- 3) Apatinė šaldytuvo skyriaus dalis – šalčiausia zona: Laikykite šaltus užkandžius, desertus, mėsą ir žuvį, sūrio pyragą, šviežius makaronus, grietinę, pesto / salsos padažą, namuose paruoštą maistą, tešlą, pudingą ir grietinėlės sūrį
- 4) Vaisių & daržovių stalčius

šaldytuvo skyriaus apačioje:

Laikykite daržoves ir vaisius (išskyrus tropinius vaisius)

5) Šaldymo skyrius: Mėsą ir žuvį laikykite tik šalčiausiame stalčiuje

- Šaldiklio skyrius:

4 žvaigždučių zonos (****) skyrius tinka maistui užšaldyti nuo aplinkos temperatūros ir užšaldytam maistui laikyti, nes temperatūra yra tolygiai pasiskirsčiusi visame skyriuje.

Nupirkto užšaldyto maisto laikymo galiojimo data yra nurodyta ant pakuotės. Ši data pateikiama atsižvelgiant į laikomo maisto tipą, todėl jos negalima viršyti.

Šviežias maistas turi būti laikomas tokį laiką: 1–3 mėnesius sūrį, vėžiagyvius, ledus, kumpį / dešrą, pieną, šviežius skysčius; 4 mėnesius didkepsnius arba žlėgtainius (jautinos, ėrienos, kiaulienos); 6 mėnesius sviestą arba margariną, paukštieną (vištieną, kalakutieną); 8–12 mėnesių vaisius (išskyrus citrusinius), keptą mėsą (jautieną, kiaulieną, ėrieną), daržove. Negalima viršyti galiojimo datų, nurodytų ant maisto pakuočių, laikant 2 žvaigždučių zonoje.

Kad išvengtumėte maisto taršos, laikykitės toliau pateikiamų nurodymų:

- Ilgam atidarius dureles gali žymiai pakilti temperatūra įrenginio skyriuose.
- Reguliariai valykite paviršius, kurie gali liestis su maistu, ir pasiekiamas išleidimo sistemas.
- Išvalykite vandens bakelius, jei jie nebuvo naudojami 48 val., praplaukite vandens sistemą, prijungtą prie vandens tiekimo, jei vanduo nebuvo išleistas 5 dienas.
- Šviežią mėsą ir žuvį laikykite

tinkamuose induose šaldytuve, kad ji nesiliestų su kitu maistu ar ant jo nelašėtų.

- Dviem žvaigždutėmis pažymėti užšaldyto maisto skyriai tinka iš anksto užšaldytam maistui laikyti, ledams ir ledo kubeliams laikyti ir gaminti.
- Nebandykite užšaldyti šviežio maisto skyriuose, pažymėtuose viena, dviem arba trimis žvaigždutėmis.
- Jei šaldymo įrenginys paliekamas tuščias ilgam laikui, išjunkite, atitirpinkite, išvalykite, išdžiovinkite ir palikite dureles atviras, kad įrenginio viduje neatsirastų pelėsio.

ĮRENGIMAS

⚠️ Prietaisą perkelti ir įrengti turi du ar daugiau žmonių. Priešingu atveju galite susižeisti. Mūvėkite apsaugines pirštines, kai išpakuojate ir montuojate prietaisą. Priešingu atveju galite įsipjauti.

⚠️ Įrengimą, taip pat prijungimo prie vandentiekio (jei reikia), elektros tinklo ir remonto darbus turi atlikti kvalifikuotas technikas. Prietaisą remontuoti ar jo dalis keisti galima tik tuo atveju, jei tai nurodyta naudotojo vadove. Pasirūpinkite, kad montavimo vietoje nebūtų vaikų. Išpakavę prietaisą, patikrinkite, ar jis nebuvo pažeistas transportuojant. Jei kyla problemų, kreipkitės į prekybos atstovą arba artimiausią techninės priežiūros centrą. Įrengus prietaisą, pakuotės medžiagas (plastiką, polistireno dalis ir pan.) laikykite vaikams nepasiekiamoje vietoje, kad nekiltų uždusimo pavojus. Prieš vykdant bet kokius įrengimo darbus, prietaisą būtina išjungti iš elektros tinklo, kad nekiltų elektros smūgio pavojus.

Pasirūpinkite, kad montuojant, prietaisas nepažeistų maitinimo laido. Priešingu atveju gali kilti gaisro ar elektros smūgio pavojus. Prietaisą įjungti galima tik baigus įrengimo darbus.

⚠️ Perkeldami prietaisą būkite atsargūs, kad nepažeistumėte grindų (pvz., parketo). Įrengtas prietaisas turi stovėti lygiai ant grindų, kurios turi būti pakankamai tvirtos, kad išlaikytų prietaiso svorį. Įrengimo vieta turi būti pakankamai erdvi ir tikti prietaiso paskirčiai. Nestatykite prietaiso arti šilumos šaltinių, o keturios jo kojelės turi tvirtai remtis į grindis. Naudodami gulsčiuoką sureguliuokite kojeles, kad prietaisas stovėtų lygiai. Prieš įjungdami prietaisą, palaukite dvi valandas – taip užtikrinsite, kad šaltnešio grandinė bus optimalios būklės.

⚠️ **ĮSPĖJIMAS.** statydami prietaisą saugokite, kad nebūtų prispaustas ar pažeistas maitinimo laidas.

⚠️ **ĮSPĖJIMAS.** Kad išvengtumėte pavojaus dėl nestabilumo, pastatyti ar įtvirtinti prietaisą turėtumėte vadovaudamiesi gamintojo instrukcijomis. Negalima statyti šaldytuvo taip, kad dujinės viryklės metalinė žarnelė, vandens arba dujų vamzdyno metalinės žarnelės, ar elektros laidai liestų galinę šaldytuvo sienelę (kondensatoriaus spiralę).

⚠️ Siekiant užtikrinti tinkamą vėdinimą, prietaiso šonuose ir viršuje reikia palikti tarpą. Atstumas nuo galinės prietaiso sienelės iki sienos turi būti 50 mm, kad neįkaistų paviršiai. Jei šis atstumas bus mažesnis, padidės prietaiso energijos sąnaudos. Įrengdami nuimkite maitinimo laidą

nuo kondensatoriaus kabliuko prieš jungdami gaminį prie maitinimo.

ĮSPĖJIMAI DĖL ELEKTROS

⚠️ Prietaisą reikia sumontuoti taip, kad jį būtų galima išjungti iš elektros tinklo ištraukus maitinimo laido kištuką arba iki elektros lizdo pagal sujungimų taisyklės sumontuotu daugiapoliu jungikliu ir prietaisas turi būti įžemintas pagal nacionalinius elektros saugos standartus.

⚠️ Nenaudokite ilginamųjų laidų, tinklo lizdo skirstytuvų ir adapterių. Prietaisą įrengus, jo elektros komponentai turi būti nepasiekiami naudotojui.

Prietaiso nenaudokite, jei jūsų kūnas yra drėgnas arba esate basi. Šio prietaiso nenaudokite, jei pažeistas jo maitinimo laidas arba kištukas, jei prietaisas veikia netinkamai arba jei jis yra pažeistas ar buvo numestas.

⚠️ Jei maitinimo laidas pažeistas, jį tokiu pačiu turi pakeisti gamintojas, jo įgaliotas techninės priežiūros darbuotojas ar kitas kvalifikuotas asmuo – taip išvengsite elektros smūgio pavojaus.

⚠️ **ĮSPĖJIMAS.** Pasistenkite, kad prietaiso gale nebūtų kelių nešiojamų lizdų išvesčių arba nešiojamų maitinimo šaltinių.

VALYMAS IR PRIEŽIŪRA

⚠️ **ĮSPĖJIMAS.** Prieš atlikdami bet kokius techninės priežiūros darbus, prietaisą išjunkite ir atjunkite nuo elektros tinklo, kad nekiltų elektros smūgio pavojus.

Jokiu būdu nenaudokite valymo garais įrenginių – kyla elektros smūgio pavojus.

 Plastikinių dalių, vidinių ir durelių tarpiklių valymui nenaudokite abrazyvių ar grubių valymo priemonių, pvz., langų valiklių, šveičiamųjų valymo priemonių, degių skysčių, valymo vaško, koncentruotų valiklių, baliklių ir valiklių, kurių sudėtyje yra naftos. Nenaudokite popierinių rankšluosčių, šveistukų ar kitų šiurkščių valymo priemonių.

PAKAVIMO MEDŽIAGŲ IŠMETIMAS

Pakavimo medžiagos yra 100 % perdirbamos ir pažymėtos perdirbimo simboliu. .

Todėl įvairias pakuotės medžiagas reikia išmesti labai atsakingai ir griežtai laikantis vietos institucijų taisyklių, reglamentuojančių atliekų tvarkymą.

BUITINIŲ PRIETAISŲ ŠALINIMAS

Šis prietaisas pagamintas naudojant perdirbamas arba pakartotinai naudojamas medžiagas. Prietaisą išmeskite paisydami vietos atliekų išmetimo reglamentų.

Dėl išsamesnės informacijos apie buitinių elektrinių prietaisų apdorojimą, utilizavimą ir perdirbimą kreipkitės į įgalioją vietos instituciją, buitinių atliekų surinkimo įmonę arba parduotuvę, kurioje pirkote prietaisą. Šis prietaisas paženklintas pagal Europos direktyvos 2012/19/EB dėl elektros ir elektronikos įrangos atliekų (EEIJA) reikalavimus.

Tinkamai utilizuodami šį gaminį apsaugosite aplinką ir sveikatą nuo galimo neigiamo poveikio.

Ant prietaiso arba pridedamų dokumentų

esantis simbolis  nurodo, kad su šiuo prietaisu negalima elgtis kaip su buitinėmis šiukšlėmis. Jį reikia atiduoti į atitinkamą surinkimo punktą, kad elektros ir elektronikos įranga būtų perdirbta.

ENERGIJOS TAUPYMO PATARIMAI

Kad būtų garantuota pakankama ventiliacija, vadovaukitės įrengimo instrukcijomis. Nepakankama ventiliacija prietaiso galinėje dalyje padidina energijos sąnaudas ir sumažina šaldymo efektyvumą.

Dažnas durelių darinėjimas gali padidinti energijos sąnaudas.

Vidinė prietaiso temperatūra ir energijos sąnaudos priklauso nuo aplinkos temperatūros ir paties prietaiso vietos. Nustatinėdami temperatūrą turėtumėte atsižvelgti į šiuos faktorius. Kuo rečiau atidarinėkite dureles.

Atitirpindami užšalusį maistą, laikykite jį šaldytuve. Žema šaldytų produktų temperatūra atšaldo šaldytuve esantį maistą.

Prieš dėdami į šaldytuvą šiltus gėrimus ar maistą, leiskite jiems atvėsti.

Šaldytuvo lentynėlių išdėstymas neturi jokios įtakos efektyviam energijos suvartojimui. Maistas ant lentynėlių turėtų būti dedamas taip, kad būtų užtikrinta tinkama oro cirkuliacija (maistas neturėtų liestis, tarp maisto produktų ir galinės sienos turi būti išlaikytas atstumas).

Daugiau vietos šaldytiems produktams galite padaryti išimdami stalčius ir „Stop Frost“ lentyną (jei yra).

Nesijaudinkite dėl iš kompresoriaus sklindančių garsų, kurie yra laikomi įprastais veikimo garsais.

NAUDOJIMAS PIRMĄ KARTĄ

- Įrengę prieš prijungdami prietaisą prie maitinimo palaukite bent dvi valandas. Prijunkite prietaisą prie maitinimo šaltinio ir pasukite termostato rankenėlę, kad prietaisą įjungtumėte. Įjungę prietaisą, turite palaukti 4–6 valandas, kol bus pasiekta tinkama įprastai pripildyto prietaiso laikymo temperatūra.
- Šaldytuvą naudojant pirmą kartą jame gali būti juntamas kvapas. Tai normalu, kvapas išnyks šaldytuvui pradėjus šalti.

NAUDOJIMO INFORMACIJA

Termostato nustatymas

Termostatas automatiškai reguliuoja šaldytuvo ir šaldiklio skyrių vidaus temperatūrą. Sukant rankenėlę nuo 1 padėties link 5 padėties nustatoma žemesnė temperatūra.

Svarbi pastaba: Nebandykite rankenėlės pasukti už 1 padėties, taip prietaisas bus išjungtas.

- Jei produktus šaldiklio / šaldytuvo skyriuje ketinate laikyti trumpai, rankenėlę galite nustatyti tarp minimalios ir vidutinės padėties.(1–3)
- Jei produktus ketinate laikyti ilgai, rankenėlę galite nustatyti ties vidutine padėtimi.(3–4)

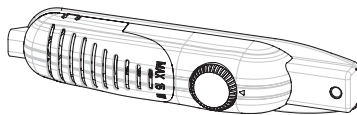

Atminkite; Aplinkos temperatūra, šviežiai sudėtų produktų temperatūra ir durų atidarėjimo dažnis turi įtakos šaldytuvo skyriaus temperatūrai. Jei reikia, pakeiskite temperatūros nustatymą.

*Šaldytuvo šaldymo priemonė**** gali atšalti iki -18 °C ar daugiau.*

Jei yra specialus jungiklis:

- Paprastai šis jungiklis turi būti nustatytas į padėtį „0“. Išskyrus atvejus, kai aplinkos temperatūra yra žema, pvz., žiema, (t. y. žemesnė nei 16 °C) arba jei šaldiklyje reikia išlaikyti žemesnę temperatūrą. Tokiu atveju pasukite jungiklį į JUNGTA padėtį „1“.
- Jei norite nustatyti specialųjį ant termostato dėžutės esantį JUNGIMO jungiklį, paspauskite jungiklį žemyn į padėtį „1“. Jungiklis ims šviesti.
- Kai šaldiklio skyrius atvėsinamas iki reikiamos temperatūros arba jei oras sušyla, specialųjį jungiklį išjunkite, kad elektros sąnaudos būtų mažesnės.
- Įjungus prietaisą pirmą kartą, jis turi veikti 24 val. be pertraukos, kad atvėstų iki reikiamos temperatūros ir vėliau galėtų tinkamai aušinti.
- Šiuo metu stenkitės dažnai neatidaryti durelių ir nedėkite į vidų daug maisto.

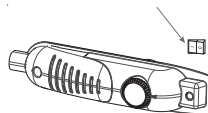

Jei įrenginys išjungiamas arba atjungiamas nuo elektros lizdo, prieš vėl prijungdami ar paleisdami įrenginį palaukite mažiausiai 5 minutes, kad nesugadintumėte kompresoriaus.

Galingas šaldymas. Jei aplinkos temperatūra aukštesnė nei 16 °C, šis jungiklis turi būti naudojamas kai galingo šaldymo jungiklis. Jei reikia maksimalios šaldymo galios, jungiklis turi būti įjungtas 3 val. ir tik tada galima dėti šviežius maisto produktus. Po to, kai į šaldiklį sudedami šviežūs maisto produktai, JUNGIMO jungiklį galima išjungti po 24 val. Jei norite taupyti energiją, praėjus 24 val. po to, kai

sudėjote išjunkite šviežius maisto produktus, šį jungiklį išjunkite.

Temperatūros nustatymo įspėjimai

- Šaldytuvo nerekomenduojama naudoti aplinkoje, kurios temperatūra yra žemesnė nei 10 °C, nes jis veiks neefektyviai.
- Nustatydami termostatą įvertinkite tai, kaip dažnai atidaromos ir uždaromos prietaiso durys, kiek šaldytuve laikoma produktų ir aplinką, kurioje šaldytuvą stovi.
- Kai prietaisą įjungiame pirmą kartą, prieš įdėdami didelį kiekį produktų palaukite 24 val., kad būtų pasiekta darbinė temperatūra. Per šį laiką neatidarinkite durų ir nedėkite į jį didelio kiekio produktų.
- Nutrūkus elektros tiekimui atjunkite prietaisą nuo maitinimo lizdo, kad nesugestų kompresorius. Kai maitinimo tiekimas atnaujinamas, prietaisą prijunkite po 5–10 min. Tai nebus pakenkta prietaiso komponentams.
- Jūsų prietaisas yra skirtas veikti standartuose nurodytame aplinkos temperatūros diapazone, atsižvelgiant į klimato tipą, nurodytą informacinėje etiketėje. Šaldytuvo nerekomenduojama naudoti aplinkoje, kurioje temperatūra nepatenka į nurodytą temperatūrų diapazoną. Dėl to sumažės prietaiso šaldymo efektyvumas.
- Šis prietaisas gali būti naudojamas aplinkoje, kurios temperatūros intervalas yra 16–32 °C

Klimato tipas	Aplinkos temperatūra. (°C)
SN:	Nuo 10 iki 32 °C
ST:	Nuo 16 iki 38 °C;
N:	Nuo 16 iki 32 °C
T:	Nuo 16 iki 43 °C

Priedai

Atidarytų durelių indikatorius

- Atidarytų durelių indikatorius ant rankenos, rodo, ar durelės uždarytos tinkamai arba yra vis dar atidarytos.
- Jei indikatorius yra raudonas, durelės vis dar atidarytos.
- Jei indikatorius baltas, durelės uždarytos tinkamai.
- Pasirūpinkite, kad šaldiklio durelės visada būtų uždarytos. Taip laikomi produktai neatšils; šaldiklio viduje susidarys storas ledo sluoksnis ir nebus nereikalingų energijos sąnaudų.



Ledo kubelių paruošimas

Ledukų padėklas

- Užpildykite ledukų padėklą vandeniu ir padėkite jį šaldiklio skyriuje.
- Kai vanduo visiškai sušals į ledą, galite pasukti padėklą, kaip parodyta toliau ir išimti ledukus.



Visi rašytiniai ir vaizdiniai priedų aprašymai gali skirtis ir priklausyti nuo prietaiso modelio.

Maisto dėjimas į šalčiausią šaldytuvo zoną



Jūsų maistas geriau laikysis, jei jį dėsite į tinkamiausią šaldymo zoną. Šalčiausia zona yra iškart virš daržovių skyriaus.

Kad šioje zonoje būtų užtikrinta žema temperatūra, įstatykite lentyną simbolio lygyje, kaip parodyta iliustracijoje.

Temperatūros indikatorius (kai kuriuose modeliuose)

Kad galėtumėte geriau atlikti šaldytuvo nustatymus, mes šalčiausioje zonoje įrengėme temperatūros indikatorius.

Galite lengvai patikrinti, ar temperatūra šalčiausioje zonoje tinkama: kai indikatorius rodo „OK“, reiškia kad termostatas nustatytas teisingai ir temperatūra viduje yra tinkama.

Kadangi užrašas „OK“ yra juodas, jis gali būti blogai matomas, jei temperatūros indikatorius blogai apšviestas. Kad galėtumėte gerai matyti šią indikaciją, turi būti pakankamai šviesos.

Jei simbolis „OK“ nerodomas, vadinasi, temperatūra yra per aukšta: turite pakeisti termostato nustatymą ir palaukę 12 valandų vėl patikrinti temperatūrą.

PASTABA. Jei dažnai atidarinėjote (arba ilgai laikėte atidare) dureles arba įdėjote šviežio maisto į įrenginį, normalu, kad temperatūros nustatymo indikatoriuje nerodoma „OK“. Jei susiformavo neįprastų ledo kristalų (apatinėje įrenginio sienelėje) ant šaldytuvo skyriaus garintuvo (įrenginys perkrautas, aukšta kambario temperatūra, dažnai atidaromos durelės), nustatykite temperatūros reguliatorių į žemą padėtį, kol kompresorius vėl pradės periodiškai išsijunginėti.

Viršutinę šalčiausios zonos ribą nurodyta lipduko apatinė dalis (rodyklės smaigalys). Šalčiausios zonos viršutinė lentyna turi būti tame pačiame lygyje, kaip rodyklės smaigalys.

Šalčiausia zona yra po šiuo lygiu.

Kadangi šios lentynos išimamos, įsitinkinkite, kad jos būtų visada tame pačiame lygyje, kaip lipduke nurodytos zonos ribos, kad būtų užtikrinta tinkama temperatūra šioje zonoje.

Kiekvienam maisto tipui yra savo tinkamiausia saugojimo temperatūra, todėl reikia pasirinkti atitinkamą vietą.



Vietos	Produktai
Viršutinės lentynos	Paruoštas maistas, desertai ir visi produktai, kurie turi būti greitai suvartojami
Šalčiausia zona	Mėsa, paukština, žvėriena ir šviežia žuvis. Maksimalus laikymo laikas: 1–2 dienos. Švieži vaisiai, paruošta kiaušiena.
Daržovių skyrius	Šviežios daržovės ir vaisiai
Durelių vidinė dalis	Durelių lentynėlėse apačioje turi būti dedami buteliai, o viršutinėje dalyje nedaug vietos užimantys šiuo metu naudojami produktai, pavyzdžiui, jogurtas, šviežia grietinėlė ir t. t.
	Sviestas, paruoštas sūris ir kiaušiniai turi būti dedami į atitinkamus laikiklius.

MAISTO LAIKYMAS

Šaldytuvo kamera

- Kad sumažintumėte drėgmę ir dėl to susidarantį šerkšną, niekada nedėkite į šaldytuvą neužsandarintų indų su skysčiu. Nedėkite į šaldytuvą karštų arba garuojančių maisto produktų. Produktus visada laikykite uždarytuose indeliuose arba suvynioję.
- Niekada nedėkite šilto maisto į šaldytuvą. Palaukite, kol šiltas maistas atvės iki kambario temperatūros ir tik tada tinkamai jį įdėkite šaldytuvą užtikrindami reikiamo oro cirkuliaciją šaldytuvo skyriuje.
- Įsitikinkite, kad prie galinės prietaiso sienelės niekas nesiliečia tiesiogiai, nes taip susiformuoja šerkšnas ir prie jos prikimba pakuotė. Per dažnai neatidarinėti šaldytuvo durelių.
- Mėsą ir nudorotą žuvį rekomenduojama laisvai suvynioti ir laikyti ant stiklinės lentynos virš daržovių stalčiaus, nes ten oras šaltesnis – čia sukuriama geriausia laikymo sąlyga.
- Atskirus vaisius ir daržoves laikykite daržovių stalčiuose.
- Į šaldytuvą nedėkite šlapių daržovių.
- Kiekvieno produkto laiko trukmė priklauso nuo pradinės jo kokybės ir nenutrūkstamo šaldymo ciklo prie sudedant produktus į šaldytuvą.

Šaldiklio skyrius

Šaldiklio skyrius yra naudojamas šviežiam maistui užšaldyti, užšaldytam maistui laikyti ant pakuotės nurodytą laiką ir ledo kubeliams gaminti.

- Šaldydami produktus sandariai suvyniokite maistą; pakuotė turi nepraleisti oro ir skysčių. Puikiai tiks specialūs šaldymo maišeliai, aliuminio folija (stora, jei abejojate, vyniokite dukart), polietileno maišeliai ir plastikiniai indeliai.
- Didžiausias šviežio maisto kiekis, kurį galite įdėti į šaldiklį per 24 valandas, yra nurodytas techninių duomenų lentelėje (žr. šaldymo galia).
- Kai užšaldote šviežią maistą (t. y., mėsą, žuvį ir faršą) padalykite jį porcijomis, kurias panaudosite vienam kartui.
- Prietaisą atitirpinę vėl sudėkite produktus į šaldiklį ir būtinai suvartokite produktus per trumpą laiką.
- Saugokite, kad produktai, kuriuose ketinate užšaldyti, nesiliestų prie jau užšaldytų produktų.
- Ant pakuotės visada pažymėkite datą ir turinį bei neviršykite nurodyto laikymo termino.
- Jei nutrūksta maitinimo tiekimas arba įvyksta gedimas, šaldiklio skyrius išlieka pakankamai šaltas, kad jame galėtumėte laikyti produktus. Tačiau venkite darinėti šaldiklio dureles, kad kuo ilgiau jo viduje nekiltų temperatūra.
- Niekada nedėkite šilto maisto į šaldiklio skyrių.
- Pirkdami ir laikydami šaldytus produktus, įsitikinkite, kad jų pakuotė nepažeista.
- Užšaldytus produktus kuo greičiau sudėkite į šaldiklio skyrių.
- Jei produktus atšildėte, jų šaldyti nebegalima; juos reikia kuo greičiau paruošti, kad galėtumėte juos suvartoti arba vėl užšaldyti.

Atkreipkite dėmesį; Jei tik uždarę šaldiklio dureles norėsite jas vėl atidaryti, tai nebus lengva padaryti. Tai normalu! Nusistovėjęs pusiausvyrai dureles vėl bus galima lengvai atidaryti.

Svarbi pastaba:

- Atitirpinti užšaldyti maisto produktai gaminami taip pat, kaip ir švieži maisto produktai. Jei atitirpinti maisto produktai nepagaminami, NEGALIMA jų užšaldyti iš naujo.
- Tam tikrų pagamintuose maisto produktuose esančių prieskonių (anyžių, baziliko, rėžiukų, acto, prieskonių mišinių, imbiero, česnako, svogūnų, garstyčių, čiobrelių, mairūno, juodųjų pipirų ir t. t.) skonis pasikeičia ir laikant ilgą laiką pasidaro intensyvesnis. Dėl to šaldomuose maisto produktuose rekomenduojame naudoti mažiau prieskonių, arba prieskonius naudoti tik produktą atšildžius.
- Maisto laikymo laikas priklauso ir nuo to, kokie riebalai buvo panaudoti. Tinkami riebalai yra margarinas, galvijų riebalai, alyvuogių aliejus ir sviestas, o netinkami – žemės riešutų aliejus ir kiaulienos taukai.
- Skysti maisto produktai turi būti šaldomi plastikiniuose induose, o kitiems produktams galima naudoti foliją arba maišelius.

VALYMAS IR PRIEŽIŪRA

- Prieš valydami atjunkite prietaisą nuo maitinimo.
- Nevalykite prietaiso pildami vandenį
- Šaldytuvo skyrių reikia valyti tirpalu iš sodos bikarbonato ir šilto vandens.
- Prieš valykite atskirai muilu ir vandeniu. Neplaukite jų indaplovėje.
- Nenaudokite abrazyvinių priemonių, ploviklių ar muilų. Išplovę išskalaukite švari vandeniu ir gerai nusausinkite. Baigę valymo darbus prietaisą vėl prijunkite prie maitinimo
- Kondensatorių valykite šepetiu bent dukart per metus. Tai padės sutaupyti elektros energijos ir padidins efektyvumą.



Atitirpdymas

Šaldytuvo skyrius

- Atitirpdymas atliekamas automatiškai šaldytuvo skyriui veikiant; atitirpinant vanduo surenkamas garinimo inde ir automatiškai išgarinamas.
- Garinimo indą ir atitirpinimo vandens išleidimo angą reikia periodiškai išvalyti išleidimo angos kištuku, kad vanduo nesikaupytų šaldytuvo apačioje ir ištekėtų.
- Kad išvalytumėte išleidimo angos vidų, ją galite įpilti 1/2 stiklinės vandens.

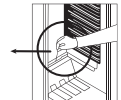
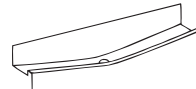

Šaldiklio skyrius

- Šaldiklio skyriuje susikaupusį šerkšną reikia periodiškai pašalinti. Šaldiklio skyrių reikia valyti kaip ir šaldytuvo skyrių – atitirpinant skyrių bet dukart per metus.

Kai tai ketinate atlikti

- Dieną prieš atitirpinimą termostato ratuką nustatykite 5 padėtį, kad produktus visiškai užšaldytumėte.
- Atitirpinimo metu šaldytus produktus reikia suvynioti keliais sluoksniais į popierių ir laikyti vėsioje vietoje. Pakilusi temperatūra sutrumpins produktų laikyto trukmę.
- Šiuos produktus būtinai suvartokite bet santykinai trumpą laiką.
- Išjunkite šaldytuvą prie lizdo ir atjunkite maitinimo kištuką
- Palikite dureles praviras, kad atitirpinimo procesas vyktų greičiau ir į šaldiklio skyrių įdėkite vieną ar kelis indus su šiltu vandeniu.
- Nusausinkite prietaiso vidų ir išpilkite vandens indą, įstatykite kištuką ir nustatykite termostato rankenėlę į 5 padėtį.

Apšvietimo lempučių keitimas

Keisdami šaldytuvo skyriaus apšvietimo lempučių

1. atjunkite prietaisą nuo maitinimo,
2. Paspauskite lempučių dangtelio viršutinės dalies šonuose esančius kabliukus ir nuimkite dangtelį
3. Pakeiskite lempučių nedidesnio nei 15 W galingumo lempučių.
4. Uždėkite dangtelį.
5. Prieš vėl prijungdami prietaisą palaukite 5 min. ir nustatykite termostatą į pradinę padėtį.

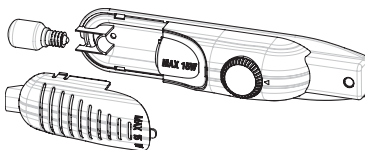

LED lempučių keitimas

Jei šaldytuve įrengtas LED apšvietimas, kreipkitės į klientų aptarnavimo centrą, nes keitimą gali atlikti tik kvalifikuotas personalas.

TRANSPORTAVIMOS IR MONTAVIMO VIETOS PAKEITIMAS

- Prireikus originalią pakuotę ir polistireno (PS) putplastį galima išsaugoti.
- Transportuojant prietaisą reikia pritvirtinti plačia juosta arba tvirta virve. Transportuojant būtina laikytis ant gofruoto kartono dėžės užrašytų nurodymų.
- Prieš transportuojant ar keičiant įrengimo vietą visus judančius objektus (t. y. lentynas, stalčius ir pan.) reikia išimti arba pritvirtinti juostomis, kitaip jos gali būti sugadintos.

Šaldytuvą visada neškite stačią.

Durelių padėties pakeitimas

- Negalima pakeisti šaldytuvo durelių atidarymo krypties, jei šaldytuvo durelių rankena įrengta priekinėje durelių dalyje.
- Durelių atidarymo kryptį galima pakeisti modeliuose be rankenos.
- Jei jūsų šaldytuvo durelių atidarymo kryptį galima pakeisti, turite kreiptis į artimiausią įgaliotą remonto įmonę, kad pakeistų atidarymo kryptį.

PRIEŠ SKAMBINDAMI TECHNINĖS PRIEŽIŪROS TARNYBAI

Jei šaldytuvus veikia ne taip, kaip tikėjotės, prieš skambindami elektrikui ar garantinės priežiūros tarnybai peržiūrėkite toliau pateikiamus sprendimus.

Ką daryti, jei jūsų šaldytuvus neveikia:

Patikrinkite, ar:

- nenutrūko elektros tiekimas;
- neišjungtas bendras namų elektros jungiklis;
- Termostatas nustatytas į padėtį « • »;
- neveikia elektros lizdas. Norėdami tai patikrinti, prie to paties lizdo prijunkite įrenginį, kuris tikrai veikia.

Ką daryti, jei jūsų šaldytuvus silpnai veikia:

Patikrinkite, ar:

- nepridėjote per daug produktų į įrenginį,
- tinkamai uždarytos durelės,
- ant kondensatoriaus nėra dulkių,
- pakanka vietos orui cirkuliuoti įrenginio gale ir šonuose.

Jei girdimas triukšmas

Šaldymo dujos, kurios cirkuliuoja šaldytuvo kontūre, kelia nedidelį triukšmą (burbuliavimą), net kai neveikia kompresorius. Nesijaudinkite, tai normalu. Jei garsas kitoks, patikrinkite, ar:

- Prietaisas pastatytas lygiai;
- Prie galinės dalies niekas nesiliečia;
- Nevibruoja ant prietaiso esantys daiktai.

Jei šaldytuvas veikia per garsiai

Įprastiniai triukšmai

- Traškėjimas (skylantis indas): (Prietaisas su bešerkšne sistema)
- Atliekant automatinį atitirpinimą. Kai prietaisas atvėsta arba sušyla (dėl medžiagų, iš kurių pagamintas prietaisas, išsiplėtimo).
- Trumpas spragtelėjimas: Girdimas, kai termostatas įjungia ar išjungia kompresorių.-

Kompresoriaus triukšmas

- Įprastas variklio triukšmas: Šis triukšmas reiškia, kad kompresorius įprastai veikia
- Kompresorius trumpą laiką gali skleisti didesnį triukšmą, kai jis aktyvinamas pirmą kartą.

Burbuliavimas ir teškėjimas:

- Šį triukšmą sukelia sistemos vamzdeliais tekanti šaldytuvo šaldymo priemonė.

Jei šaldytuvas veikia per garsiai

- Siekiant išlaikyti nustatytą aušinimo lygį, karts nuo karto gali būti įjungiamas kompresorius. Veikiant kompresoriui normalu, kad iš šaldytuvo sklinda triukšmas. Kai bus pasiektas reikiamas atvėsinimo lygis, triukšmas automatiškai sumažės.

Jei triukšmas nedingsta;

- Ar prietaisas stovi stabiliai? Ar tinkamai sureguliuotos kojelės?
- Ar už šaldytuvo niekas neužkrito?
- Ar nevibruoja lentynos arba ant jų sustatyti indai? Pakeiskite lentynų ir (arba) indų vietą,

jei taip ir yra.

- Ar nevibruoja ant šaldytuvo padėti elementai?

Jei girdite kokį nors kitokį garsą, patikrinkite, ar:

- prietaisas pastatytas lygiai;
- prietaiso galinės dalies niekas nesiliečia;
- nevibruoja ant prietaiso esantys daiktai.

Tekančio vandens triukšmas: (Prietaisai su bešerkšne sistema) Įprastas į garintuvo indą tekančio vandens triukšmas vykstant atitirpinimui. Šis triukšmas girdimas atitirpinimo metu.

Oro pūtimo garsas: Jei šaldiklyje / aušintuve / apatiniuose spintelės skyriuose įrengtas ventiliatorius.

- Šis triukšmas šaldytuvų sistemose girdimas dėl oro cirkuliacijos.

Jei šaldytuvo apatinėje dalyje yra vandens:

Patikrinkite, ar:

- neužsikūšusi atitirpinimo vandeniui skirta išleidimo anga (išleidimo angos kištuku angą išvalykite).

Rekomendacijos

- Jei įrenginys išjungiamas arba atjungiamas nuo elektros lizdo, prieš vėl prijungdami ar paleisdami įrenginį palaukite mažiausiai 5 minutes, kad nesugadintumėte kompresoriaus.
- Šaldytuvo šaldymo blokas yra už galinės sienelės. Dėl šios priežasties nurodytais intervalais veikiant kompresoriui ant šaldytuvo galinės sienelės paviršiaus gali kauptis vandens lašeliai ar ledas. Tai normalu. Atitirpinimo proceso nereikia atlikti, jei nėra susikauptę per daug ledo.
- Jei ketinate nenaudoti šaldytuvo ilgesnį laiką (pvz., per atostogas), nustatykite termostatą į padėtį „“. Atitirpinę išvalykite šaldytuvą ir palikite dureles atviras, kad nesikauptų drėgmė ir kvapas.
- Jei problema išlieka įvykdžius visus minėtus nurodymus, kreipkitės į artimiausią įgaliotąjį techninės priežiūros centrą.
- Jūsų įsigytas prietaisas skirtas naudoti tik buityje. Jis negali būti naudojamas komerciniais tikslais. Jei įrenginys naudojamas ne pagal šias instrukcijas, gamintojas ir pardavėjas nebus atsakingas už jokių remonto darbus ir gedimus garantiniu laikotarpiu.

PRIETAISO DALYS IR JO SKYRIAI

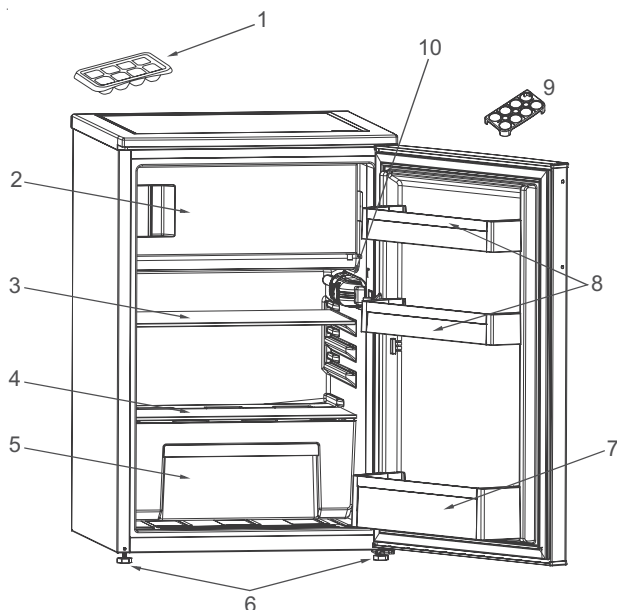

Ši iliustracija pateikiama tik informacijai apie prietaiso dalis.
Dalys gali skirtis atsižvelgiant į prietaiso modelį.

- | | |
|--------------------------------------|-----------------------|
| 1. Ledukų padėklas | 6. Išlyginimo kojėlė |
| 2. Šaldiklio skyrius | 7. Butelių lentyna |
| 3. Šaldytuvo lentyna | 8. Durelių lentyna |
| 4. Šviežių produktų skyriaus dangtis | 9. Kiaušinių dėklas |
| 5. Daržovių skyrius | 10. Termostato dėžutė |

DROŠĪBAS NORĀDĪJUMI

Noteikti jāizlasa un jāievēro

Pirms ierīces lietošanas rūpīgi izlasiet šos drošības norādījumus.

Saglabājiet šos norādījumus turpmākām uzziņām.

Šī rokasgrāmata un pati ierīce sniedz svarīgus drošības brīdinājumus, kas ir jāizlasa un vienmēr jāievēro. Ražotājs neuzņemas atbildību par bojājumiem, kas radušies nepiemērotas lietošanas vai nepareizu vadības elementu iestatīšanas dēļ.

⚠ **Ļoti maziem bērniem (0-3 gadi) jāatrodas drošā attālumā no ierīces. Maziem bērniem (3-8 gadi) jāatrodas drošā attālumā no ierīces, ja vien tie netiek nepārtraukti uzraudzīti. Bērni no 8 gadu vecuma un personas ar fiziskiem, jušanas vai garīgiem traucējumiem vai bez pieredzes un zināšanām var lietot šo ierīci, ja tās tiek uzraudzītas vai instruētas par ierīces drošu lietošanu un izprot ar to saistītos riskus. Bērni nedrīkst spēlēties ar ierīci. Ierīces tīrīšanu un apkopi nedrīkst veikt bērni bez pieaugušo uzraudzības.**

Bērniem no 3 līdz 8 gadiem ir atļauts ievietot un izņemt produktus no saldēšanas ierīcēm.

ATĻAUTĀ LIETOŠANA

⚠ **UZMANĪBU!** Ierīci nav paredzēts darbināt ar ārēju slēdža ierīci, kā taimeru vai atsevišķu tālvadības sistēmu.

⚠ Šo ierīci ir paredzēts izmantot sadzīvē un tamlīdzīgi, piemēram: personāla virtuves zonā veikalos, birojos un citās darba vidēs; zemnieku saimniecībās; klientu

istabās viesnīcās, moteļos un citās līdzīga tipa apmešanās vietās.

⚠ Šī ierīce nav paredzēta profesionāliem nolūkiem. Neizmantojiet ierīci ārpus telpām.

⚠ Ierīcē uzstādītā spuldzīte ir speciāli paredzēta sadzīves tehnikai un nav piemērota izmantošanai kā gaismeklis telpu izgaismošanai (EK Regula 244/2009).

⚠ Ierīce ir piemērota izmantošanai vietās, kur istabas temperatūra ir turpmāk norādītajā amplitūdā atbilstoši klimata klasei, kas norādīta uz datu plāksnītes. Ierīce var darboties nepareizi, ja tā ir ilgstoši atstāta vidē, kuras temperatūra ir ārpus norādītās amplitūdas.

Klimatiskā klase, vides temperatūras:

SN: No 10 līdz 32 °C

ST: No 16 līdz 38 °C;

N: No 16 līdz 32 °C

T: No 16 līdz 43 °C



Šī ierīce nesatur CFC. Dzesētāja kontūrā ir R600a (ogļūdeņradis). Ierīces ar izobutānu (R600a): izobutāns ir dabīga gāze, kas neietekmē apkārtējo vidi, bet ir uzliesmojoša.

Tāpēc pārlicinieties, vai dzesētāja kontūra caurules nav bojātas, it īpaši pirms dzesētāja kontūra iztukšošanas.

⚠ **BRĪDINĀJUMS!** Nesabojājiet ierīces dzesēšanas kontūra caurules.

⚠ **BRĪDINĀJUMS!** Pārlicinieties,

lai ventilācijas lūkas ierīces korpusā vai iebūvētajā struktūrā nebūtu nosprostotas.

⚠ BRĪDINĀJUMS! Lai paātrinātu atkausēšanu, neizmantojiet mehāniskus, elektriskus vai ķīmiskus līdzekļus, izņemot ražotāja ieteiktos.

⚠ BRĪDINĀJUMS! Nelietojiet un nenovietojiet elektroierīces šīs ierīces nodalījumos, ja tās nav tieši atļāvis ražotājs.

⚠ BRĪDINĀJUMS! Ledus gatavotāji un/vai ūdens dozatori, kas nav tieši savienoti ar ūdensapgādi, ir jāuzpilda tikai ar dzeramo ūdeni.

⚠ BRĪDINĀJUMS! Automātiskajiem ledus gatavotājiem un/vai ūdens dozatoriem jābūt savienotiem ar ūdens padevi, kas piegādā tikai dzeramo ūdeni ar spiedienu no 0,17 līdz 0,81 MPa (1,7 un 8,1 bāri).

⚠ Neuzglabājiet ierīcē sprāgstošas vielas, piemēram, aerosola baloniņus, un nenovietojiet benzīnu vai citus uzliesmojošus materiālus tuvu tai.

⚠ Nenorijiet ledus paku saturu (nav toksisks; dažos modeļos). Neēdiet ledus kubiņus vai ledu uz kociņiem tūlīt pēc izņemšanas no saldētavas, jo tādējādi var gūt apsaldējumus.

⚠ Izstrādājumos, kuros ir paredzēts izmantot gaisa filtru, kas pieejams ventilatora pārsega iekšpusē, filtram vienmēr jāatrodas vietā, kad darbojas ledusskapis.

⚠ Saldētavas nodalījumā neglabājiet stikla konteinerus ar šķidrumiem, jo tie var saplīst. Nenosprostojiet ventilatoru (ja iekļauts) ar pārtikas precēm. Pēc pārtikas novietošanas

pārbaudiet, vai nodalījumu, it īpaši saldētavas, durtiņas aizveras pareizi.

⚠ Bojāts grozs pēc iespējas drīzāk jānomaina.

⚠ Ledusskapja nodalījumu izmantojiet tikai svaigas pārtikas uzglabāšanai, bet saldētavas nodalījumu — tikai saldētas pārtikas uzglabāšanai, svaigas pārtikas saldēšanai un ledus kubiņu gatavošanai.

⚠ Izvairieties no neiesaiņotas pārtikas uzglabāšanas tiešā saskarē ar ledusskapja vai saldētavas iekšējām virsmām.

Ierīcēm var būt speciālie nodalījumi (svaigo produktu nodalījums, nulles grādu kārba...).

Ja vien konkrētā izstrādājuma bukletā nav norādīts citādi, tos var izņemt, saglabājot līdzvērtīgu sniegumu.



C-pentānu izmanto kā pūšanas vielu izolācijas putās, un tā ir uzliesmojoša gāze.

Zemāk ir norādīti piemērotākie ierīces nodalījumi, kuros jāuzglabā konkrētu veidu pārtikas produkti, ņemot vērā dažādo ierīces nodalījumu atšķirīgo temperatūru.

- Ledusskapja nodalījums

1) Ledusskapja nodalījuma augšdaļa un & durvis — temperatūras zona: Paredzēta tropisko augļu, konservu, dzērienu, olu, mērču, marinētu dārzeņu, sviesta, ievārījuma uzglabāšanai

2) Ledusskapja nodalījuma vidusdaļa — atdzesēšanas zona: Paredzēta siera, piena, piena produktu, delikatešu, jogurta uzglabāšanai

3) Ledusskapja nodalījuma apakšdaļa — zemākās temperatūras zona: Paredzēta auksto uzkožamo, saldo ēdienu, gaļas un zivju, siera kūkas, svaigu makaronu ēdienu, skāba krējuma, pesto/salsas mērces, mājās gatavotu ēdienu, smalkmaizīšu krēma, pudiņu un krēmsiera uzglabāšanai

4) Augļu & un dārzeņu atvilktnē ledusskapja nodalījuma apakšā: Paredzēta dārzeņu un augļu uzglabāšanai (izņemot tropiskos augļus)

5) Atdzesēšanas nodalījums: Zemākās temperatūras atvilktnē uzglabājiem tikai gaļu un zivis

- Saldētava:

Četru zvaigznīšu (****) nodalījums ir piemērots istabas temperatūras pārtikas produktu sasaldēšanai, kā arī sasaldētu produktu uzglabāšanai, jo temperatūra tiek vienmērīgi sadalīta pa visu nodalījumu. Uz sasaldēto produktu iepakojuma ir norādīts uzglabāšanas termiņš. Šis konkrētās pārtikas uzglabāšanas termiņš (datums) ir jāņem vērā. Svaigu pārtiku drīkst uzglabāt šādus laika periodus: 1–3 mēneši: siers, krabji, saldējums, šķiņķis/desa, piens, svaigi šķidrums.

4 mēneši: steiki vai karbonādes (liellopu gaļa, jēra gaļa un cūkgaļa).

6 mēneši: sviests vai margarīns, mājputnu gaļa (vista, tītars). 8–12 mēneši: augļi (izņemot citrusaugļus), cepeši (liellopu gaļa, jēra gaļa un cūkgaļa), dārzeņi. Ievērojiet derīguma termiņus uz divu zvaigznīšu nodalījumā ievietoto pārtikas produktu iepakojumiem.

Lai izvairītos no piesārņojuma, lūdzu, ievērojiet turpmāk norādīto.

- Durvju ilgstoša atstāšana vaļā var būtiski paaugstināt temperatūru ierīces nodalījumos.

- Regulāri notīriet virsmas, kas var saskarties ar pārtiku un sasniedzamām drenāžas sistēmām.

- Iztīriet ūdens tvertnes, ja tās nav lietotas 48 stundu laikā; izskalojiet ūdens apgādes sistēmai pieslēgto ierīces ūdens sistēmu, ja ūdens nav pievadīts 5 dienas.

- Uzglabājiet ledusskapī jēlu gaļu un zivis piemērotos traukos, lai neļautu tiem saskarties ar citu pārtiku.

- Divu zvaigznīšu saldētas pārtikas nodalījumi ir piemēroti iepriekš sasaldētas pārtikas uzglabāšanai, saldējuma uzglabāšanai vai pagatavošanai un ledus gabaliņu pagatavošanai.

- Nesasaldējiet svaigu pārtiku vienas, divu vai trīs zvaigznīšu nodalījumos.

- Ja saldēšanas ierīce ilgstoši ir atstāta tukša, izslēdziet to, atkausējiet, iztīriet, nosusiniet un atstājiet ierīces durvis atvērtas, lai nepieļautu pelējuma veidošanos ierīcē.

MONTĀŽA

⚠ Ierīces pārvietošana un uzstādīšana jāveic vismaz diviem cilvēkiem - pastāv savainojumu risks.

Izmantojiet aizsargcimdus visos izsaiņošanas un uzstādīšanas darbos - pastāv risks sagriezties.

⚠ Uzstādīšanu, tostarp ūdens pievada pieslēgšanu (ja tāds ir), kā arī elektrisko savienojumu izveidi un

remontu drīkst veikt tikai kvalificēts tehniķis.

Nelabojiēt un nemainiēt ierīces detaļas, ja vien tas nav tieši norādīts lietotāja rokasgrāmatā. Neļaujiet bērniem būt tuvumā ierīces montāžas vietā. Pēc ierīces izsaiņošanas pārlicinieties, vai pārvadāšanas laikā tā nav bojāta. Problēmu gadījumā sazinieties ar izplatītāju vai tuvāko pēcpārdošanas apkopes dienestu. Pēc ierīces montāžas novietojiet iepakojuma materiālus (plastmasas un polistirola daļas u.c.) bērniem nepieejamā vietā - pastāv nosmakšanas risks.

Pirms ierīces uzstādīšanas tai jābūt atvienotai no elektrotīkla - pastāv elektriskā trieciena risks. Uzstādīšanas laikā sekojiet, lai ierīce nesabojātu barošanas kabeli - pastāv aizdegšanās un strāvas trieciena risks. Ieslēdziet ierīci tikai tad, kad montāža ir pabeigta.

⚠ Uzmaniēties, lai ierīces pārvietošanas laikā nesabojātu grīdu (piemēram, parketu). Uzstādiēt un nolīmeņojiet ierīci uz grīdas, kas spēj izturēt ierīces svaru, vietā, kas ir piemērota iekārtas izmēram un lietošanas veidam. Pārlicinieties, vai tā neatrodas tuvumā siltuma avotam un vai visas četras kājiņas ir stabilas un saskaras ar grīdu, nepieciešamības gadījumā pierēgulējiēt tās un ar līmeņrādi pārbaudiēt ierīces līmeņojumu. Pirms ierīces ieslēgšanas pagaidiēt vismaz divas stundas, lai pārlicinātos, vai dzesēšanas kontūrs darbojas efektīvi. Ierīces izmēri un uzstādiētšanai nepieciešamais vietas daudzums norādīts Montāžas instrukcijā.

⚠ **BRĪDINĀJUMS!** Novietojot ledusskapi, sekojiēt, lai netiktu saspīests vai bojāts tā barošanas kabelis.

⚠ **BRĪDINĀJUMS!** Lai izvairītos no nestabilitātes riska, ierīces novietošana vai nostiprināšana ir jāveic saskaņā ar ražotāja norādījumiem.

Ir izliēgts novietot ledusskapi tā, ka gāzes plīts metāla šūtene, metāla gāzes vai ūdens caurules vai arī elektrības kabeli saskaras ar ledusskapja aizmugurējo sienu (kondensatora spoli).

ELEKTRISKIE BRĪDINĀJUMI

⚠ IJānodrošina iespēja atvienot ierīci no strāvas padeves, to vienkārši atslēdzot, ja pieejama kontaktdakša, vai ar divpolu slēdzi, kas uzstādiēt pirms kontaktlīgzdas pēc elektroinstalācijas noteikumiem, un ierīcei jābūt zemētai atbilstoši valsts elektrības drošības standartiem.

⚠ Neizmantojiēt pagarinātājus vai vairākspraudņu kontaktlīgzdas vai adapterus. Pēc ierīces uzstādiētšanas tās elektriskās sistēmas daļas nēdrīkst būt pieejamas.

Neizmantojiēt ierīci ar mitrām rokām vai basām kājiām.

Nēlietojiēt šo ierīci, ja bojāts tās strāvas kabelis vai kontaktdakša, ja tā nēdarbojas pareizi vai tā ir bojāta vai tikusi nomesta.

⚠ Ja padeves kabelis ir bojāts, tas jāaizvieto ar identisku, nomaiņa jāveic ražotājam, tā apkalpošanas dienesta aģentam vai līdzīgās kvalifikācijas personai, lai izvairītos no bīstamības – strāvas trieciena riska.

⚠ BRĪDINĀJUMS! Nenovietojiet ledusskapja aizmugurē pagarinātāju ar sadalītāju vai pārvietojamu barošanas avotu.

TĪRĪŠANA UN APKOPE

⚠ BRĪDINĀJUMS! Pārliedcinieties, ka pirms apkopes darbību veikšanas ierīce ir izslēgta un atvienota no strāvas padeves – pastāv strāvas trieciena risks; nekad nelietojiet tvaika tīrīšanas iekārtu - strāvas trieciena risks.

⚠ Neizmantojiet abrazīvus vai raupjus tīrīšanas līdzekļus, piemēram, stikla tīrīšanas līdzekļus, uzliesmojošus šķidrums, tīrāmos vaskus, koncentrētus mazgāšanas līdzekļus, balinātājus vai tīrāmos līdzekļus, kuru sastāvā ir naftas produkti, plastmasas daļu, ierīces iekšpuses un starpliku tīrīšanai. Neizmantojiet papīra dvieļus, tīrāmos sūkļus vai citus raupjus tīrīšanas līdzekļus.

IEPAKOJUMA MATERIĀLU UTILIZĀCIJA

Iepakojuma materiāls ir 100 % pārstrādājams un tiek apzīmēts ar otrreizējās pārstrādes simbolu



Tādēļ dažādas iepakojuma daļas jāutilizē atbildīgi un saskaņā ar vietējiem atkritumu apsaimniekošanas noteikumiem.

MĀJSAIMNIECĪBAS IERĪČU UTILIZĀCIJA

Šī ierīce ir izgatavota no pārstrādājamiem un atkārtoti izmantojamiem materiāliem. Utilizējiet to saskaņā ar vietējiem atkritumu

apsaimniekošanas noteikumiem.

Plašāku informāciju par lietotu māsaimniecības ierīču apstrādi, atjaunošanu un pārstrādi varat iegūt vietējās varas iestādes, pie atkritumu savākšanas pakalpojumu sniedzējiem vai veikalā, kur ierīci iegādājāties.

Šī ierīce ir marķēta saskaņā ar Eiropas Direktīvu 2012/19/ES par elektrisko un elektronisko iekārtu atkritumiem (EEIA).

Nodrošinot šīs ierīces pareizu utilizāciju, jūs varat novērst iespējamo negatīvo vides un cilvēka veselības apdraudējumu.

Simbols  uz izstrādājuma vai komplektācijā iekļautajiem dokumentiem norāda, ka šo ierīci nevar izmest sadzīves atkritumos, bet tā ir jānodod pārstrādei elektrisko un elektronisko ierīču savākšanas centrā.

IETEIKUMI ENERĢIJAS TAUPĪŠANAI

Lai nodrošinātu atbilstošu vēdināšanu, izpildiet uzstādīšanas norādījumus.

Nepietiekama ventilācija izstrādājuma aizmugurē palielina enerģijas patēriņu un samazina dzesēšanas efektivitāti.

Bieža durvju atvēršana var palielināt enerģijas patēriņu.

Ierīces iekšējo temperatūru un enerģijas patēriņu var ietekmēt arī istabas temperatūra, kā arī ierīces novietojums. Iestatot temperatūru, jāņem vērā šie faktori. Samaziniet durvju atvēršanu līdz minimumam.

Atkausējot sasaldētu pārtiku, ievietojiet to ledusskapī. Sasaldēto produktu zemā temperatūra atdzesē pārtiku ledusskapī.

Siltiem ēdieniem un dzērieniem pirms ievietošanas ierīcē ļaujiet atdzist.

Plauktu novietojums ledusskapī neietekmē energoefektivitāti. Produkti jānovieto plauktos tā, lai nodrošinātu pareizu gaisa cirkulāciju (pārtika nedrīkst savstarpēji saskarties, turklāt jāsiglabā atstatums starp pārtiku un aizmugurējo sienu).

Saldētas pārtikas uzglabāšanas vietu var palielināt izņemot grozus un sarmas apturēšanas plauktu (ja tāds ir).

Kompresors, darbojoties, rada troksni; tā ir parasta parādība, un par to nav jāraizējas.

PIRMĀ LIETOŠANAS REIZE

- Pēc ierīces uzstādīšanas nogaidiet vismaz divas stundas, pirms pievienojat ierīci strāvas padevei. Pieslēdziet ierīci elektrotīklam un pagrieziet termostata slēdzi, lai ieslēgtu ierīci. Pēc ierīces ieslēgšanas pagaidiet 4-6 stundas, lai tiktu sasniegta normāli uzpildītai ierīcei nepieciešamā uzglabāšanas temperatūra.
- Kad ledusskapis tiek darbināts pirmo reizi, tajā var būt noteikts aromāts. Tā ir parasta parādība, un aromāts izei, kad ledusskapis sāk dzesēšanu.

INFORMĀCIJA PAR LIETOŠANU

Termostata iestatīšana

Termostats automātiski regulē ledusskapja nodalījuma un saldētavas nodalījuma iekšējo temperatūru. Pagriežot pogu no 1. līdz 5. pozīcijai, var iegūt zemāku temperatūru.

Svarīga piezīme: Nemēģiniet pagriezt pogu tālāk par 1. pozīciju, lai šādi apturētu ierīci.

- Īslaicīgai pārtikas uzglabāšanai saldētavas/ledusskapja nodalījumā pogu var iestatīt starp minimālo un vidējo pozīciju. (1-3)
- Ilgstošai pārtikas glabāšanai, pogu var iestatīt vidējā stāvoklī. (3-4)

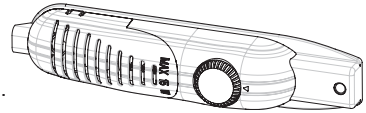

Nemiet vērā, ka apkārtējās vides temperatūra, tikko ievietoto pārtikas produktu temperatūra un tas, cik bieži durvis tiek atvērtas, ietekmē temperatūru ledusskapja nodalījumā. Ja nepieciešams, mainiet temperatūras iestatījumu.

*Ledusskapja saldētava**** var atdzist līdz -18°C un vairāk.*

Ja ir pieejams īpašais slēdzis:

- Parasti iestatiet šo slēdzi stāvoklī '0'. Izņemot gadījumus, kad apkārtējās vides temperatūra ir zema kā ziemā (t. i. zemāka par 16 °C) vai tad, kad ir jāsauglabā zemāka saldētavas temperatūra. Tādā gadījumā pagrieziet slēdzi stāvoklī '1', ON (ieslēgts).
- Lai ieslēgtu īpašo slēdzi, kas atrodas uz termostata kārbas, nospiediet slēdzi uz leju stāvoklī "1". Slēdzis iedegas.
- Kad saldētavas nodalījums ir atdzisis līdz pietiekamai temperatūrai vai laiks kļūst ļoti silts, izslēdziet īpašo slēdzi, lai mazinātu elektrības patēriņu.
- Pirmo reizi ieslēdzot ierīci, lai sāktu piemērotu dzesēšanu, ierīcei jāstrādā 24 stundas nepārtraukti, līdz tā sasniedz pietiekamu dzesēšanas temperatūru.
- Šajā laikā neatveriet durvis pārāk bieži un neievietojiet ierīcē daudz pārtikas produktu.

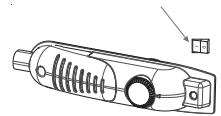

Ja ierīce ir izslēgta vai atvienota, pagaidiet vismaz 5 minūtes pirms ierīces ieslēgšanas vai atkārtotas pievienošanas, lai nesabojātu kompresoru.

Īpaši jaudīgā saldēšana: Ja apkārtējās vides temperatūra pārsniedz 16 °C, šis slēdzis jāizmanto kā īpaši jaudīgās saldēšanas slēdzis. Lai nodrošinātu maksimālo saldēšanas jaudu, slēdzis jāieslēdz 3 h pirms svaigas pārtikas ievietošanas. Pēc tam, kad saldētavā ievietoti svaigi produkti, parasti pietiek ar 24 stundām ON (ieslēgts) stāvoklī, lai tos sasaldētu. Lai taupītu elektroenerģiju, lūdzu, izslēdziet šo slēdzi pēc 24 stundām no svaigas pārtikas novietošanas.

Temperatūras iestatījumi, brīdinājumi

- Lai saglabātu efektivitāti, nav ieteicams lietot ledusskapi vidē, kur temperatūra ir zemāka par 10 °C.
- Iestatot termostatu, jāņem vērā, cik bieži ierīces durvis tiek atvērtas un aizvērtas, cik daudz ēdiena tiek glabāts ledusskapī, kā arī vide, kurā atrodas ledusskapis.
- Kad ierīce pirmo reizi ir ieslēgta, ļaujiet tai darboties 24 stundas, lai sasniegtu darba temperatūru, kas piemērota lielam pārtikas sproduktu daudzumam. Šajā laikā neatveriet durvis un neievietojiet lielu daudzumu pārtikas produktu.
- Atvienojiet ierīci no elektrotīkla strāvas padeves pārtraukuma laikā, lai novērstu kompresora bojājumus. Kad strāvas padeve ir atjaunota, 5 –10 minūtes novilciniet ierīces pieslēgšanu. Tas palīdzēs novērst ierīces sastāvdaļu bojājumus.
- Jūsu ierīce ir veidota tā, lai tā darbotos saskaņā ar standartos noteiktajiem apkārtējās vides temperatūras intervāliem atbilstoši klimata klasei, kas norādīta informatīvajā marķējumā. Ledusskapi nav ieteicams darbināt tādā vidē, kas atrodas ārpus noteiktajiem temperatūras diapazoniem. Tas samazinās ierīces dzesēšanas efektivitāti.
- Šī ierīce ir paredzēta lietošanai apkārtējās vides temperatūrā no 16°C līdz - 32°C

Klimata klase	Vides t. (°C)
SN:	No 10 līdz 32 °C
ST:	No 16 līdz 38 °C;
N:	No 16 līdz 32 °C
T:	No 16 līdz 43 °C

Piederumi

Indikators “Durvis atvērtas”

- Indikators “Durvis atvērtas”, kas atrodas uz roktura, norāda, vai durvis ir aizvērtas pareizi, vai tās joprojām ir atvērtas.
- Ja indikators ir sarkans, durvis joprojām ir atvērtas.
- Ja indikators ir balts, durvis ir pareizi aizvērtas.
- Ņemiet vērā, ka saldētavas durvis vienmēr ir jātur aizvērtas. Tas novērsīs pārtikas produktu atkausēšanu; saldētavā neveidosies lieli ledus un sarmas uzkrājumi, kā arī netiks pieļauts nevajadzīgs enerģijas patēriņš.



Ledus kubiņu veidošana

Ledus trauks

- Iepildiet ledus traukā ūdeni un ievietojiet to saldētavas nodalījumā.
- Kad ūdens ir pilnībā sasalis, jūs varat pagriezt ledus trauku kā attēlots tālāk, lai izņemtu ledus kubiņus.



Visi piederumu rakstiskie un vizuālie apraksti var atšķirties atkarībā no ierīces modeļa.

Ēdiena ievietošana aukstākajā ledusskapja vietā



Jūsu pārtikas produkti tiks labāk uzglabāti, ja novietosiet tos vispiemērotākajā dzesēšanas zonā. Visaukstākā zona atrodas tieši virs augļu un dārzeņu atvilktnes.

Lai nodrošinātu, ka šajā zonā ir zema temperatūra, gādājiet lai plaukts atrodas šī simbola līmenī, kā parādīts attēlā.

Temperatūras indikators (Atsevišķos modeļos)

Lai palīdzētu labāk noregulēt ledusskapi, tas ir aprīkots ar temperatūras indikatoru, kas atrodas aukstākajā zonā.

Jūs varat viegli pārbaudīt, vai visaukstākās zonas temperatūra ir atbilstoša: ja indikators rāda “OK” (Labi), tas norāda, ka termostats ir pienācīgi noregulēts, un iekšējā temperatūra ir pareiza.

Tā kā “OK” parādās melnā krāsā, šo norādi būs grūti saskatīt, ja temperatūras indikators nav labi apgaismots. Lai šo norādi varētu redzēt, jābūt pietiekami labam apgaismojumam.

Ja simbols „OK” neparādās, temperatūra ir pārāk augsta: jums ir jāmaina termostata iestatījums un jānogaida 12 stundas, lai atkal vizuāli pārbaudītu temperatūru.

PIEZĪME. Pēc atkārtotas durvju atvēršanas (vai ilgstošas turēšanas atvērtā stāvoklī) vai pēc svaigas pārtikas ievietošanas ierīcē ir normāli, ka norāde “OK” temperatūras iestatīšanas indikatorā neparādās. Ja uz ledusskapja nodalījuma iztvaicētāja (pārslogota ierīce, augsta telpas temperatūra, bieža durvju atvēršana) veidojas normai neatbilstošas ledus kristālu nogulsnes (ierīces apakšējā siena), pārvietojiet temperatūras iestatīšanas ierīci zemākā stāvoklī, līdz atkal tiek sasniegti kompresora izslēgšanās periodi.

Visaukstākās zonas augšējo robežu norāda uzlīmes apakšējā mala (bultas galviņa). Visaukstākajai zonai augšējā plauktā jābūt vienādā līmenī ar bultas galviņu. Visaukstākā zona ir zem šī līmeņa.

Tā kā šie plaukti ir izņemami, pārliecinieties, vai tie vienmēr ir vienā līmenī ar uzlīmēs norādītajiem zonu ierobežojumiem, lai garantētu temperatūru šajā zonā.

Katram pārtikas veidam ir sava ideālā konservācijas temperatūra un attiecīgi noteikta vieta, kas jāievēro.



Novietojums	Produkti
Augšējie plaukti	Termiski apstrādāti pārtikas produkti, deserti un visa pārtika drīzai lietošanai
Visaugstākā zona	Gaļa, mājputnu gaļa, medījumi un jēlas zivis, maksimālais saglabāšanas laiks: 1 līdz 2 dienas. Svaigi augļi, termiski apstrādāta cūkgaļa.
Augļu un dārzeņu atvilktnē	Svaigi dārzeņi un augļi
Durvju ieliktnī	Durvju kastēs ir paredzēta vieta pudelēm (apakšējā daļā), bet augstāk novietojami neliela tilpuma un pašlaik izmantojami produkti kā jogurts, svaigs krējums utt.
	Sviestu, svaigo sieru un olas jāievieto atbilstošajos turētājos.

PĀRTIKAS UZGLABĀŠANA

Ledusskapja nodalījums

- Lai samazinātu mitrumu un līdzi ar to sarmas veidošanos, nekad neievietojiet ledusskapī šķidrumus nenoslēgtos traukos. Neievietojiet ledusskapī karstu ēdienu vai iztvaikojošu šķidrumu. Vienmēr uzglabājiet pārtiku slēgtos konteineros vai iesaiņojumā.
- Nekad nelieciet ledusskapī siltu ēdienu. Siltam ēdienam jāļauj atdzist līdzi istabas temperatūrai, un tas ir jāizvieto tā, lai nodrošinātu pienācīgu gaisa cirkulāciju ledusskapja nodalījumā.
- Raugiet, lai neviens priekšmets nav tiešā saskarē ar ierīces aizmugurējo sienu, jo izveidosies sarma, un iepakojums pielsals pie tās. Neatveriet ledusskapja durvis bieži.
- Ieteicams gaļu un tīras zivis vaļīgi ietīt un uzglabāt uz stikla plaukta tieši virs dārzeņu kastes, kur gaiss ir vēsāks, jo šādi tiek nodrošināti vislabākie uzglabāšanas apstākļi.
- Glabājiet augļu un dārzeņus bez iesaiņojuma augļu un dārzeņu konteineros.
- Nelieciet ledusskapī slapjus dārzeņus.
- Visu pārtikas produktu uzglabāšanas laiks ir atkarīgs no pārtikas sākotnējās kvalitātes un nepārtraukta dzesēšanas cikla pirms uzglabāšanas ledusskapī.

Saldētavas nodalījums

Saldēšanas nodalījumu izmanto svaigas pārtikas sasaldēšanai un saldētas pārtikas uzglabāšanai uz iepakojuma norādītajā laikposmā, kā arī ledus kubiņu pagatavošanai.

- Sasaldējot svaigu pārtiku, to kārtīgi iesaiņojiet slēgtā iepakojumā; iepakojumam jābūt hermētiskam bez noplūdes. Ideāli piemēroti ir īpaši saldēšanas maisiņi, alumīnija folija (bieza, ja šaubāties, ietiniet divkārti), polietilēna maisiņi un plastmasas konteineri.
- Maksimālais svaigu pārtikas produktu daudzums, ko var ievietot saldētavā 24 stundu laikā, ir norādīts uz nosaukuma plāksnītes (sk. "Saldēšanas jauda").
- Sasaldējot svaigu pārtiku (piemēram, gaļu, zivis un malto gaļu), sadaliet to tādās porcijās, ko izlietosiet vienā reizē.
- Kad ierīce ir atkausēta, ievietojiet pārtikas produktus atpakaļ saldētavā un atcerieties, ka tie jāpatērē īsā laikā.
- Neļaujiet svaigajai pārtikai, kas jāsasaldē, nonākt saskarē ar jau sasaldēto pārtiku.
- Vienmēr atzīmējiet datumu un saturu uz iepakojuma, un nepārsniedziet norādīto uzglabāšanas laiku.
- Strāvas padeves traucējumu vai darbības traucējumu gadījumā saldētavas nodalījums uzturēs pietiekami zemu temperatūru pārtikas uzglabāšanai. Tomēr neatveriet saldētavas durvis, lai palēninātu temperatūras paaugstināšanos saldētavas nodalījumā.
- Nekad neievietojiet siltu ēdienu saldētavas nodalījumā.
- Iegādājoties un uzglabājot saldētus pārtikas produktus, pārliecinieties, vai iepakojums nav bojāts.
- Saldēto pārtiku ievietojiet saldētavas nodalījumā pēc iespējas ātrāk pēc tās iegādes.
- Kad pārtikas produkts ir atkausēts, to nedrīkst no jauna sasaldēt; tas ir jāgatavo pēc iespējas ātrāk, lai to patērētu vai sasaldētu.

Ievērojiet! ja vēlaties vēlreiz atvērt saldētavas durvis uzreiz pēc to aizvēršanas, tās nebūs viegli atveramas. Tas ir normāli! Kad ir sasniegts līdzensvara stāvoklis, durvis atvērt būs viegli.

Svarīga piezīme:

- Saldēti pārtikas produkti, kad tie atkausēti, ir jāpagatavo tieši tāpat kā svaigi pārtikas produkti. Ja pēc atkausēšanas tie nav termiski apstrādāti, tos NEDRĪKST atkārtoti sasaldēt.
- Dažu garšvielu (anīsa, bazilika, galda vīna, etiķa, dažādu garšvielu, ingvera, ķiploku, sīpolu, sinepju, timiāna, majorāna, melno piparu u.c.) garša mainās, un pieņem stipru garšu, ja tiek glabātas ilgu laiku. Tāpēc saldētam ēdienam jāpievieno neliels daudzums garšvielu vai jāpievieno vēlamā garšviela pēc ēdiena atkausēšanas.”
- Ēdiena uzglabāšanas laiks ir atkarīgs no gatavošanai izmantotās eļļas. Piemērotākās taukviela ir margarīns, teļa tauki, olīveļļa un sviests, turpretim nepiemērotās taukvielas ir zemesriekstu eļļa un cūku tauki.
- Šķidrās ēdiens jāsasaldē plastmasas traukos, bet pārējie ēdieni ir jāsasaldē plastmasas plēvē vai maisos.

TĪRĪŠANA UN APKOPE

- Pirms tīrīšanas atvienojiet iekārtu no elektrotīkla.
- Nemazgājiet ierīci, lejot tajā ūdeni
- Ledusskapja nodalījums periodiski jāiztīra, izmantojot nātrija bikarbonāta un remdena ūdens šķīdumu.
- Notīriet piederumus atsevišķi ar ziepēm un ūdeni. Nemazgājiet tos trauku mazgājamajā mašīnā.
- Neizmantojiet abrazīvus produktus, tīrīšanas līdzekļus vai ziepes. Pēc mazgāšanas noskalojiet ar tīru ūdeni un rūpīgi noslaukiet. Kad tīrīšana ir pabeigta, atkārtoti pievienojiet ierīci elektrotīklam ar sausām rokām
- Vismaz divas reizes gadā iztīriet kondensatoru ar slotu. Tas palīdzēs ietaupīt enerģijas izmaksas un palielināt produktivitāti.



Atkausēšana

Ledusskapja nodalījums

- Ledusskapja nodalījumā atkausēšana darbības laikā notiek automātiski; atkausēšanas ūdens tiek savākts uz iztvaikošanas paplātes un iztvaiko automātiski.
- Iztvaikošanas paplāte un atkausēšanas ūdens noteces atvere periodiski jāiztīra, izmantojot atkausēšanas noteces aizbāzni, lai novērstu ūdens uzkrāšanos ledusskapja apakšdaļā, un nodrošinātu izplūšanu.
- Jūs varat arī ieliet 1/2 glāzi ūdens, lai noteces atverē, lai iztīrītu iekšpusi.

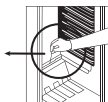
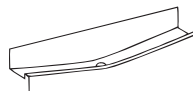

Saldētavas nodalījums

- Saldētavas nodalījumā uzkrātā sarma ir periodiski jālikvidē. Saldētava jāiztīra tāpat kā ledusskapja nodalījums, un atkausēšana jāveic vismaz divas reizes gadā.

Šim nolūkam

- Dienu pirms atkausēšanas iestatiet termostata grozāmo pogu uz 5. pozīciju, lai pilnībā sasaldētu pārtikas produktus.
- Atkausēšanas laikā saldētie pārtikas produkti jāietin vairākās papīra kārtās un jāglabā vēsā vietā. Nenovēršamais temperatūras pieaugums saīsinās uzglabāšanas laiku.
- Atcerieties izlietot šos pārtikas produktus samērā īsā laika periodā.
- Izslēdziet ledusskapi kontaktligzdas izejā un atvienojiet elektrotīkla spraudni
- Atstājiet durvis atvērtas un, lai paātrinātu atkausēšanas procesu, saldētavas nodalījumā variet novietot vienu vai vairākus traukus ar siltu ūdeni.
- Noslaukiet ierīces iekšpusi un ūdens paliktni, ievietojiet atpakaļ paliktna aizbāzni un uzstādiet termostata pogu 5 pozīcijā.

Apgaismojuma spuldzes maiņa

Nomainot ledusskapja nodalījuma apgaismojumu;

1. Atvienojiet ierīci no strāvas padeves,
2. Piespiediet āķus spuldzes vāciņa augšdaļas sānos un noņemiet spuldzes vāciņu
3. Nomainiet ar spuldzi, kas nepārsniedz 15 vatus.
4. Uzlieciet vāciņu.
5. Pagaidiet 5 minūtes, pirms atkārtotas pievienošanas elektrotīklam, un pagrieziet termostatu sākotnējā stāvoklī.

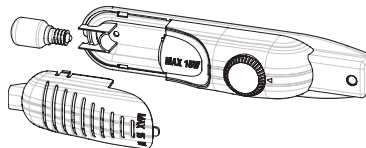

LED apgaismojuma nomaīņa

Ja jūsu ledusskapis ir aprīkots ar LED apgaismojumu, sazinieties ar palīdzības dienestu, jo to nomainīt var tikai pilnvarots personāls.

TRANSPORTĒŠANA UN UZSTĀDĪŠANAS VIETAS MAIŅA

- Ja nepieciešams, var saglabāt oriģinālos iepakojumus un putu polistirolu (PS).
- Transportēšanas laikā ierīce jānostiprina ar platu siksnu vai stipru virvi. Transportēšanas laikā jāievēro uz gofrētās kastes rakstītās instrukcijas.
- Izvairošanas paplāte un atkausēšanas ūdens noteces atvere periodiski jātīra ar atkausēšanas noteces aizbāzni, lai novērstu ūdens uzkrāšanos ledusskapja apakšdaļā un nodrošinātu izplūšanu.

Pārvietojot ledusskapi, vienmēr turiet to vertikāli.

Durvju pārvietošana

- Nav iespējams mainīt ledusskapja durvju atvēršanas virzienu, ja pie durvju priekšējās virsmas ir piestiprināti ledusskapja durvju rokturi.
- Ir iespējams mainīt durvju atvēršanas virzienu modeļiem bez rokturiem.
- Ja ledusskapja durvju atvēršanas virzienu var mainīt, sazinieties ar tuvāko autorizētu servisu, lai to mainītu.

PIRMS SAZINĀŠANĀS AR SERVISU

Ja ledusskapis nedarbojas, kā vajadzētu, pirms sazināšanās ar elektriķi vai pēcpārdošanas servisu izmēģiniet tālāk minētos risinājumus.

Kā rīkoties, ja ledusskapis nedarbojas:

Pārbaudiet, vai:

- ir pieejama strāva,
- galvenais slēdzis jūsu mājās nav izslēgts,
- termostats ir iestatīts pozīcijā « • »,
- kontaktligzda darbojas. Lai to pārbaudītu, pievienojiet ierīci kontaktligzdai par kuru esat pārliecināts, ka tā darbojas.

Kā rīkoties, ja ledusskapis darbojas slikti:

Pārbaudiet, vai:

- ledusskapis nav pārāk pilns,
- durvis ir aizvērtas līdz galam,
- kondensatorā nav putekļu,
- ierīces aizmugurē un sānos ir pietiekami daudz vietas gaisa cirkulācijai.

Ja dzirdams troksnis

Dzesēšanas gāze, kas cirkulē ledusskapja kontūrā, var radīt nelielu troksni (burbuļojošu skaņu), pat tad kad kompresors nedarbojas. Neraizējieties, tā ir parasta parādība. Ja šīs skaņas ir citādas, pārbaudiet vai

- ierīce ir labi nolīmeņota,
- nekas nepieskaras ierīces aizmugurei,
- uz ierīces novietotie priekšmeti vibrē.

Ja ledusskapis darbojas pārāk skaļi

Normāli trokšņi

- Plaisāšanas (ledus plaisāšanas) troksnis: (Ierīcēm bez sarmas veidošanās)
- Automātiskās atkausēšanas laikā. Kad ierīce tiek dzesēta vai uzsildīta (ierīces materiāla izplešanās dēļ).
- Īslaicīga krakšķēšana: Dzirdama, kad termostats ieslēdz/izslēdz kompresoru.-

Kompresora troksnis

- Normāls motora darbības troksnis: Šis troksnis nozīmē, ka kompresors darbojas atbilstoši normai
- Kompresors neilgu laiku var radīt lielāku troksni, kad tiek ieslēgts pirmo reizi.

Burbuļojošs troksnis un šļaksti:

- Šo troksni rada aukstumaģenta plūsma sistēmas caurulēs.

Ja ledusskapis darbojas pārāk skaļi

- Lai uzturētu iestatīto dzesēšanas līmeni, laiku pa laikam var tikt aktivizēts kompresors. Trokšņi no jūsu ledusskapja šajā laikā ir normāli un rodas tā darbības dēļ. Kad ir sasniegts vajadzīgais atdzesēšanas līmenis, trokšņi automātiski samazināsies.

Ja trokšņi saglabājas;

- Vai ierīce ir novietota stabili? Vai kājas ir noregulētas?
- Vai aiz ledusskapja neatrodas kāds priekšmets?
- Vai plaukti un trauki plauktos vibrē? Pārvietojiet plauktus un/vai traukus

Šādā gadījumā.

- Vai uz ledusskapja novietotie priekšmeti vibrē?

Ja dzirdamas citas skaņas, pārbaudiet, vai:

- ierīce ir nolīmeņota,
- nekas nepieskaras ierīces aizmugurei,
- uz ierīces novietotie priekšmeti vibrē.

Ūdens tecēšanas troksnis: (Ierīcēm bez sarmas veidošanās) Parastie ūdens plūsmas trokšņi, kad tas tek uz iztvaikošanas tvertni atkausēšanas laikā. Šis troksnis ir dzirdams atkausēšanas laikā.

Gaisa pūšanas skaņa: Ja ierīcei ir ventilators saldētavas/dzesēšanas/ apakšējā skapja nodalījumos.

- Šo troksni var dzirdēt normālas ledusskapja darbības laikā, jo to izraisa gaisa cirkulācija sistēmā.

Ja ledusskapja apakšējā daļā ir ūdens:

Pārbaudiet, vai:

- Atkausēšanas ūdens iztecinašanas atvere nav aizsērējusi (izmantojiet atkausēšanas noteces aizbāzni, lai iztīrītu atveri).

Ieteikumi

- Ja ierīce ir izslēgta vai atvienota, pagaidiet vismaz 5 minūtes pirms ierīces pievienošanas elektrotīklam vai atkārtotas iedarbināšanas, lai nesabojātu kompresoru.
- Jūsu ledusskapja dzesēšanas bloks ir izvietots aizmugurējā sienā. Tāpēc uz ledusskapja aizmugurējās sienas virsmas var veidoties ūdens pilieni vai apledojums, jo kompresors darbojas noteiktos intervālos. Tas ir normāli. Atkausēšana nav jāveic, ja vien apledojums nav pārmērīgs.
- Ja ledusskapis ilgāku laiku netiks izmantots (piemēram, vasaras atvaļinājumu laikā), pagrieziet termostatu pozīcijā "0". Pēc atkausēšanas iztīriet ledusskapi un atstājiet durvis vaļā, lai novērstu mitrumu un nepatīkamu aromātu.
- Ja pēc visu iepriekš minēto norādījumu izpildes problēma joprojām pastāv, lūdzu, sazinieties ar tuvāko autorizēto servisa centru.
- Jūsu iegādātā ierīce ir paredzēta lietošanai mājāsaimniecībā. Tā nav paredzēta komerciālai vai sabiedriskai lietošanai. Ja patērētājs izmanto ierīci tādā veidā, kas neatbilst šīm instrukcijām, ražotājs un tirgotājs nav atbildīgi par remontu vai traucējumu novēršanu garantijas periodā.

IERĪCES DAĻAS UN NODALĪJUMI

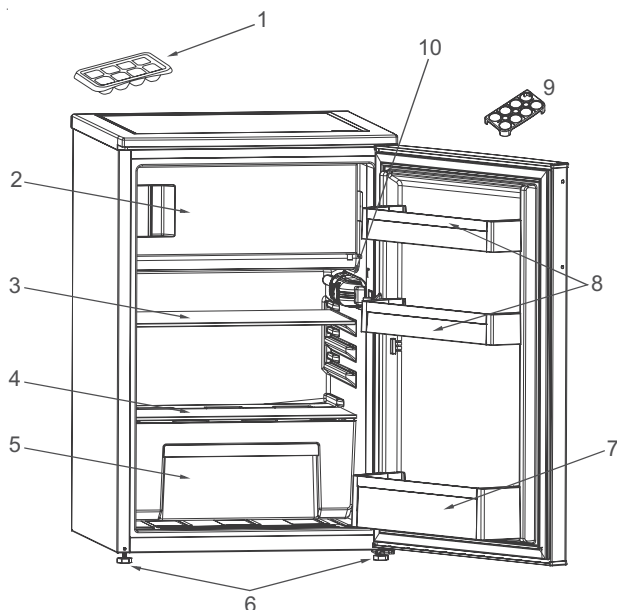

Šī prezentācija ir paredzēta tikai informācijai par ierīces daļām.
Daļas var atšķirties atkarībā no ierīces modeļa.

- | | |
|--|------------------------|
| 1. Ledus trauks | 6. Līmeņošanas kājiņas |
| 2. Saldētavas nodalījums | 7. Pudeļu plaukts |
| 3. Ledusskapja plaukts | 8. Durvju plaukts |
| 4. Augļu un dārzeņu atvilktnes pārsegs | 9. Olu turētājs |
| 5. Augļu un dārzeņu atvilktnē | 10. Termostata kārbā |

VEILIGHEIDSVORSCHRIFTEN

Belangrijk moet worden gelezen en in acht genomen

Lees voordat u het apparaat gaat gebruiken deze veiligheidsinstructies.

Bewaar ze in de buurt voor toekomstige raadpleging.

Deze instructies en het apparaat zelf zijn voorzien van belangrijke veiligheidsaanwijzingen, die te allen tijde moeten worden opgevolgd.

De fabrikant kan niet aansprakelijk gesteld worden voor schade die het gevolg is van het niet opvolgen van deze veiligheidsinstructies, oneigenlijk gebruik of een foute programmering van de regelknoppen.

⚠ Heel kleine kinderen (0-3 jaar) moeten uit de buurt van het apparaat blijven. Jonge kinderen (3-8 jaar) moeten uit de buurt van het apparaat blijven, tenzij ze de hele tijd onder toezicht staan.

Kinderen vanaf 8 jaar en personen met verminderde fysieke, sensorische of mentale vermogens of gebrek aan ervaring en kennis, mogen dit apparaat gebruiken indien ze onder toezicht staan of instructies hebben ontvangen over veilig gebruik en de mogelijke gevaren ervan begrijpen. Kinderen mogen niet spelen met het apparaat. De reiniging en het onderhoud mogen niet door kinderen worden uitgevoerd zonder toezicht. Kinderen van 3 tot 8 jaar mogen etenswaren uit de koelapparatuur halen en er in leggen.

TOEGESTAAN GEBRUIK

⚠ **VOORZICHTIG:** Het apparaat is niet geschikt voor inwerkingstelling met een externe schakelaar zoals een timer, of een afzonderlijk systeem met afstandsbediening.

⚠ Dit apparaat is bedoeld voor gebruik in huishoudelijke en gelijkaardige toepassingen zoals:

personeelskeukens in winkels, kantoren en overige werkomgevingen; in landbouwbedrijven; door klanten in hotels, motels, bed & breakfast en andere verblijfsomgevingen.

⚠ Dit apparaat is niet geschikt voor een professioneel gebruik. Gebruik het apparaat niet buiten.

⚠ De lamp die in het apparaat wordt gebruikt is specifiek ontworpen voor huishoudapparaten en is niet geschikt voor ruimteverlichting (EG Verordening 244/2009).

⚠ Het apparaat is bedoeld voor gebruik op plaatsen waar de temperatuur binnen het volgende bereik komt, conform de klimaatklasse op het typeplaatje.

Mogelijk werkt het apparaat niet correct indien het lange tijd op een temperatuur buiten het aangegeven bereik wordt gebruikt.

Omgevingstemperaturen van klimaatklasse:

SN: van 10 tot 32 °C
ST: van 16 tot 38 °C;
N: van 16 tot 32 °C
T: van 16 tot 43 °C





Dit apparaat bevat geen CFK. Het koelcircuit bevat R600a (HC). Apparaten met Isobutaan (R600a): isobutaan is een natuurlijk gas dat geen schadelijke invloed heeft op het milieu, maar wel ontvlambaar is. Zorg er daarom voor dat de koelcircuitleidingen niet beschadigd raken, vooral wanneer het koelcircuit geleidigd wordt.

⚠ **WAARSCHUWING:** Beschadig de koelcircuitleidingen van het apparaat niet.

 **WAARSCHUWING:** Houd de ventilatieopeningen in de behuizing van het apparaat of in de ingebouwde structuur vrij van obstakels.

 **WAARSCHUWING:** Gebruik geen mechanische, elektrische of chemische middelen behalve de middelen aanbevolen door de fabrikant om het ontdooiproces te versnellen.

 **WAARSCHUWING:** Gebruik of plaats geen elektrische apparaten binnenin de apparaatcompartimenten indien deze niet het type zijn dat uitdrukkelijk is goedgekeurd door de Fabrikant.

 **WAARSCHUWING:** IJsmakers en/of waterdispensers die niet rechtstreeks op het waterleidingnet zijn aangesloten, mogen uitsluitend met drinkwater worden gevuld.

 **WAARSCHUWING:** Automatische ijsmakers en/of waterdispensers moeten worden aangesloten op een waterleidingnet dat uitsluitend drinkwater levert, met een waterdruk tussen 0,17 en 0,81 MPa (1,7 en 8,1 bar).

 Sla geen ontplofbare stoffen zoals spuitbussen op en gebruik geen benzine of andere brandbare materialen in of in de buurt van het apparaat.

 Slik de (niet-giftige) vloeistof uit de vrieselementen niet in (bij enkele modellen). Eet geen ijsblokjes of waterijsjes die net uit de vriezer komen, aangezien deze vriesbrandwonden kunnen veroorzaken.

 Bij producten ontworpen voor gebruik met een luchtfilter in een toegankelijke ventilatorafdekking, moet het filter altijd zijn aangebracht wanneer de koelkast in bedrijf is.

 Bewaar geen glazen containers met vloeistoffen in het diepvriescompartiment, omdat ze kunnen breken.

Blokkeer de ventilator (indien aanwezig) niet met levensmiddelen. Nadat de levensmiddelen in het apparaat zijn geplaatst dient gecontroleerd te worden of de deuren van de vakken goed sluiten, met name de deur van het vriesvak.

 Een beschadigde afdichting dient zo snel mogelijk vervangen te worden.

 Gebruik het koelkastcompartiment uitsluitend voor het bewaren van vers voedsel en het diepvriescompartiment uitsluitend voor het bewaren van bevroren voedsel, het invriezen van vers voedsel en het maken van ijsblokjes.

 Vermijd het bewaren van onverpakt voedsel in direct contact met interne oppervlakken van de koelkast- of diepvriescompartimenten. Apparaten kunnen over speciale compartimenten beschikken (vak voor verse etenswaar, nul gradenvak,...). Indien niet anders gespecificeerd in de productbeschrijving, kunnen deze compartimenten verwijderd worden zonder dat hierdoor de prestaties veranderen.



C-pentaaan wordt gebruikt als blaasmiddel in het isolatieschuim en is een licht ontvlambaar gas.

Rekening houdend met de temperatuursverschillen in de verschillende koelkastcompartimenten, kunnen etenswaren het beste als volgt worden bewaard:

- Koelkastcompartiment:
1) Bovenste gedeelte van het koelkastcompartiment & deurtemperatuurzone: Bewaar

tropisch fruit, blikjes, drankjes, eieren, sauzen, augurken, boter, jam

2) Middengedeelte van het koelkastcompartiment - koele zone: Bewaar kaas, melk, zuivelproducten, delicatessen, yoghurt

3) Onderste gedeelte van het koelkastcompartiment - koelste zone: Bewaar vleeswaren, desserts, vlees en vis, cheesecake, verse pasta, zure room, pesto/salsa, zelfgemaakte gerechten, banketbakkersroom, pudding en roomkaas

4) Lade voor groente & fruit onderin het koelkastcompartiment: Bewaar groenten en fruit (geen tropisch fruit)

5) Koelcompartiment: Bewaar vlees en vis alleen in deze koudste lade

- Diepvriescompartiment: De zone met 4 sterren (****) is geschikt voor het invriezen van levensmiddelen op omgevingstemperatuur en voor het bewaren van ingevroren etenswaren, aangezien de temperatuur gelijkmatig is verdeeld over het hele compartiment. De houdbaarheidsdatum van gekochte diepvriesproducten staat op de verpakking vermeld. Deze datum houdt rekening met het type voedsel dat wordt bewaard, en moet daarom worden aangehouden. Verse etenswaren kunnen worden bewaard voor de onderstaande periodes: 1-3 maanden voor kaas, schaaldieren, ijs, ham/worst, melk, verse vloeistoffen; 4 maanden voor biefstuk of koteletten (rund, lam, varken); 6 maanden voor boter of margarine en gevogelte (kip, kalkoen); 8-12 maanden voor fruit (behalve citrusvruchten), gebraden vlees (rund, varken, lam), groenten. De houdbaarheidsdatum op de verpakking van etenswaren in de 2-sterrenzone moeten worden aangehouden.

Houd rekening met de volgende punten om voedselbesmetting te voorkomen:

- Het langdurig openen van de deur kan de temperatuur in de compartimenten van het apparaat aanzienlijk verhogen.
- Reinig regelmatig oppervlakken die in contact kunnen komen met etenswaren, evenals toegankelijke afvoersystemen.
- Reinig watertanks als ze 48 uur niet zijn gebruikt; spoel het watersysteem dat is aangesloten op een watertoevoer als er gedurende 5 dagen geen water is gebruikt.
- Bewaar rauw vlees en rauwe vis in geschikte bewaarbakken in de koelkast, om contact met (of druppelen op) andere etenswaren te voorkomen.
- Vriescompartimenten met twee sterren zijn geschikt voor het bewaren van reeds ingevroren voedsel en voor het bewaren of maken van ijs en ijsblokjes.
- Vries geen verse etenswaren in in compartimenten met één, twee of drie sterren.
- Als het koelapparaat gedurende lange perioden leeg blijft, schakel het dan uit, ontdooi het, maak het schoon, laat het drogen en laat de deur open om te voorkomen dat zich schimmel in het apparaat vormt.

INSTALLATIE

⚠ Het apparaat moet gehanteerd en geïnstalleerd worden door twee of meer personen - risico van verwondingen. Gebruik beschermende handschoenen om uit te pakken en te installeren - risico van snijwonden.

⚠ Laat de installatie, m.i.v. de aansluiting op het waternet (indien van toepassing), de elektrische

aansluitingen en reparaties door een gekwalificeerd technicus verrichten. Repareer of vervang geen enkel onderdeel van het apparaat, behalve als dit expliciet aangegeven wordt in de gebruikershandleiding. Houd kinderen uit de buurt van de installatieplaats. Controleer na het uitpakken van het apparaat of het tijdens het transport geen beschadigingen heeft opgelopen. Neem in geval van twijfel contact op met uw leverancier of de dichtstbijzijnde Whirlpool Consumentenservice. Na de installatie moet het verpakkingsmateriaal (plastic, piepschuim enz.) buiten het bereik van kinderen bewaard worden - risico voor verstikking. Het apparaat moet worden losgekoppeld van het elektriciteitsnet voordat u installatiewerkzaamheden uitvoert - risico voor elektrocutie. Tijdens de installatie dient u ervoor te zorgen dat het apparaat de voedingskabel niet beschadigt - risico voor brand of elektrocutie. Activeer het apparaat alleen als de installatie is voltooid.

⚠ Zorg dat u de vloer (bijv. parket) niet beschadigt tijdens het verplaatsen van het apparaat. Installeer het apparaat op een vloer of steun die sterk genoeg is om het gewicht te kunnen hebben, en op een plaats die geschikt is voor grootte en gebruik. Controleer of het apparaat niet vlak naast een warmtebron staat en of de vier pootjes stevig op de vloer rusten, stel ze naar wens af en controleer of het apparaat exact horizontaal staat en gebruik hiervoor een waterpas. Wacht minstens twee uur alvorens het apparaat in te schakelen om zeker te stellen dat het koelcircuit volledig efficiënt is.

⚠ **WAARSCHUWING:** Zorg er bij het plaatsen van het apparaat voor dat

de voedings snoer niet geklemd zit of beschadigd is.

⚠ **WAARSCHUWING:** Om gevaar als gevolg van instabiliteit te voorkomen, moet de positionering of bevestiging van het apparaat worden uitgevoerd volgens de instructies van de fabrikant.

Het is verboden de koelkast dusdanig te plaatsen dat de metalen slang van de gaskachel, de metalen gas- of waterleidingen of de elektrische draden in contact komen met de achterwand van de koelkast (condensatorspoel).

⚠ Om voor voldoende ventilatie te zorgen dient er aan beide zijanten en aan de bovenkant van het apparaat ruimte vrijgelaten te worden. De afstand tussen de achterzijde van het apparaat en de muur achter het apparaat dient minimaal 50 mm te bedragen, om contact met hete oppervlakken te voorkomen. Bij minder ruimte aan de achterzijde neemt het energieverbruik van het product toe.

Verwijder het netsnoer van de condensatorhaak tijdens de installatie voordat u het product op de voeding aansluit.

ELEKTRISCHE WAARSCHUWINGEN

⚠ Het moet mogelijk zijn het apparaat van het elektriciteitsnet af te koppelen door de stekker uit het stopcontact te halen of via een meerpolige netschakelaar die bovenstrooms van het stopcontact is geplaatst conform de bedradingsvoorschriften en het apparaat dient geaard te zijn conform de nationale veiligheidsnormen voor elektriciteit.

⚠ Gebruik geen verlengsnoeren, meervoudige stopcontacten of adapters. Als de installatie voltooid

is, mogen de elektrische onderdelen niet meer toegankelijk zijn voor de gebruiker. Gebruik het apparaat niet wanneer u natte voeten hebt of blootsvoets bent.

Gebruik het apparaat niet als de stroomkabel of de stekker beschadigd is, als het apparaat niet goed werkt of als het beschadigd of gevallen is.

⚠ Als de voedingskabel beschadigd is, moet het door de fabrikant, zijn technicus of een gelijkaardig gekwalificeerd persoon vervangen worden door een identieke kabel, om gevaarlijke situaties en risico van elektrocutie te voorkomen.

⚠ **WAARSCHUWING:** Meerdere draagbare stopcontacten of draagbare voedingen mogen niet aan de achterkant van het apparaat worden geplaatst.

REINIGING EN ONDERHOUD

⚠ **WAARSCHUWING:** Het apparaat moet worden losgekoppeld van het elektriciteitsnet voordat u installatiewerkzaamheden uitvoert; gebruik nooit stoomreinigers - risico van elektrocutie.

⚠ Gebruik op kunststof onderdelen, binnen- en deurranden of afdichtingen geen schurende of agressieve schoonmaakmiddelen zoals ruitensprays, schurende reinigingsmiddelen, brandbare vloeistoffen, schoonmaakwassen, geconcentreerde schoonmaakmiddelen, bleekmiddelen en reinigingsmiddelen die aardolieproducten bevatten. Gebruik geen papieren handdoeken, schuursponsjes of ander hard schoonmaakmateriaal.

VERWERKING VAN DE VERPAKKING

De verpakking kan volledig gerecycled worden, zoals door het recyclingssymbool wordt aangegeven .

De diverse onderdelen van de verpakking mogen daarom niet bij het gewone huisvuil worden weggegooid, maar moeten worden afgevoerd volgens de plaatselijke voorschriften.

AFDANKEN VAN HUISHOUDELIJKE APPARATUUR

Dit apparaat is vervaardigd van recyclebaar of herbruikbaar materiaal.

Dank het apparaat af in overeenstemming met plaatselijke milieuvoorschriften voor afvalverwerking. Voor meer informatie over behandeling, terugwinning en recycling van huishoudelijke apparaten kunt u contact opnemen met uw plaatselijke instantie, de vuilnisophaaldienst of de winkel waar u dit apparaat hebt gekocht. Dit apparaat is voorzien van het merkteken volgens de Europese Richtlijn 2012/19/EU inzake Afdankte elektrische en elektronische apparaten (AEEA).

Door ervoor te zorgen dat dit product correct wordt afgedankt, helpt u mogelijke schadelijke gevolgen voor het milieu en de gezondheid te voorkomen.

Het symbool  op het product of op de begeleidende documentatie geeft aan dat dit apparaat niet als huishoudelijk afval behandeld mag worden, maar dat het ingeleverd moet worden bij een speciaal inzamelingscentrum voor de recycling van elektrische en elektronische apparatuur.

TIPS OM ENERGIE TE BESPAREN

Volg de installatie-instructies om voldoende ventilatie te garanderen.

Door onvoldoende ventilatie aan de achterzijde van het product neemt het energieverbruik toe en neemt de koefficiëntie af.

Wanneer de deur vaak wordt geopend kan dit leiden tot een verhoogd Energieverbruik.

De interne temperatuur van het apparaat en het Energieverbruik worden beïnvloed door de omgevingstemperatuur en de plaats waar het apparaat opgesteld is. Bij het instellen van de temperatuur moet rekening gehouden worden met deze factoren. Beperk het openen van deuren tot een minimum.

Plaats diepgevroren etenswaren die u wilt ontdooien in de koelkast. De lage temperatuur van de diepgevroren etenswaar koelt de etenswaar in de koelkast.

Laat warme gerechten en dranken eerst afkoelen voordat ze in het apparaat geplaatst worden.

De positionering van de platen in de koelkast heeft geen invloed op het efficiënte energiegebruik. De etenswaar dient zodanig op de platen geplaatst te worden om voor voldoende luchtcirculatie te zorgen (de verschillende etenswaar dient elkaar niet te raken en de afstand tussen de etenswaar en de achterwand moet behouden blijven).

U kunt de opslagcapaciteit voor ingevroren etenswaar vergroten door opslagmanden en, indien aanwezig, de Stop Frost-plaat te verwijderen.

Wees niet verontrust over geluiden die van de compressor komen want dat zijn de normale geluiden van werking.

EERSTE GEBRUIK

- Wacht minstens twee uren na de installatie vooraleer het apparaat aan te sluiten op het stopcontact. Nadat u de stekker in het stopcontact gestoken hebt, draai aan de thermostaatknop om het apparaat aan te zetten. Na het inschakelen van het apparaat dient u 4-6 uur te wachten tot de juiste opslagtemperatuur voor een normaal gevuld apparaat is bereikt.
- Uw koelkast kan een slechte geur verspreiden wanneer ze de eerste keer wordt gebruikt. Dit is normaal en de geur zal verdwijnen wanneer uw koelkast begint te koelen.

GEBRUIKSIINFORMATIE

Thermostaat instellen

De thermostaat stelt de binnentemperatuur van het koelvak en van het diepvriescompartiment automatisch af. Door de knop te draaien van stand 1. naar 5. worden koudere temperaturen ingesteld.

Belangrijke opmerking: Probeer de knop niet voorbij stand 1 te draaien want hierdoor wordt uw apparaat uitgeschakeld.

- Voor het bewaren van voedsel in het diepvriescompartiment/ koelvak voor korte tijd zet u de knop tussen de minimumstand en de middenstand. (1-3)
- Voor het bewaren van voedsel voor lange tijd zet u de knop in de middenstand.(3-4)

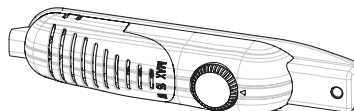

Let op; de omgevingstemperatuur, de temperatuur van het vers opgeslagen voedsel en het aantal malen dat de deur wordt geopend beïnvloeden de temperatuur in het koelvak. Wijzig zo nodig de temperatuurinstelling.

*De vriezer**** van de koelkast kan koelen tot en met -18°C en meer.*

Als een superschakelaar beschikbaar is:

- Stel deze schakelaar gewoonlijk in op de stand '0'. Behalve wanneer de omgevingstemperatuur laag is, zoals in de winter. (d.w.z. lager dan 16°C) of wanneer de vriezertemperatuur lager moet zijn. Zet in dat geval de schakelaar in de stand '1' ON (aan).
- Om de superschakelaar op de thermostaatdoos AAN te zetten, drukt u de schakelaar omlaag in de stand '1'. De schakelaar gaat branden.
- Wanneer het diepvriescompartiment afgekoeld is tot een adequate temperatuur, of wanneer het weer warm wordt, draait u de superschakelaar uit om stroom te besparen.
- Wanneer u het apparaat de eerste maal aanzet om een geschikte koeling in te schakelen, moet het apparaat 24 uren lang ononderbroken werken tot het afgekoeld is tot een adequate temperatuur.
- Open tijdens deze tijdsperiode de deur zo weinig mogelijk en zet geen grote hoeveelheden voedsel in het apparaat.

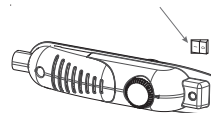

Als het apparaat wordt uitgeschakeld of de stekker wordt uitgetrokken, moet u tenminste 5 minuten wachten alvorens het apparaat terug in te schakelen of de stekker in het stopcontact te steken om de compressor niet te beschadigen.

Supervriezen: Als de omgevingstemperatuur meer dan 16°C bedraagt, moet deze schakelaar gebruikt worden als supervrieschakelaar. Om de maximale vriescapaciteit te bereiken moet de schakelaar 3 uren voordat vers voedsel erin wordt gezet ingeschakeld worden. In het algemeen is ongeveer 24 uren in de stand ON (aan) nadat het voedsel in de vriezer is gezet voldoende. Om energie te besparen schakelt u deze schakelaar uit 24 uren na het plaatsen van vers voedsel in de koelkast.

Waarschuwingen voor temperatuurinstellingen

- Het is raadzaam om, om efficiëntieredenen, de koelkast niet te gebruiken in omgevingen die kouder zijn dan 10°C.
- Houd er bij het instellen van de thermostaat rekening mee hoe vaak de deur van het apparaat wordt geopend en gesloten, hoeveel voedsel er in de koelkast wordt bewaard en de omgeving waarin de koelkast zich bevindt.
- Wanneer het apparaat de eerste keer wordt ingeschakeld, laat het dan 24 uur aanstaan om de bedrijfstemperatuur te bereiken. Doe de deur in deze periode niet open en bewaar evenmin een grote hoeveelheid voedsel in de koelkast.

- Trek uw apparaat uit tijdens een stroompanne om schade aan de compressor te voorkomen. Zodra er weer stroom is, wacht dan nog 5 à 10 minuten voordat u uw apparaat weer insteekt. Dit zal schade aan de onderdelen van het apparaat helpen voorkomen.
- Uw apparaat is ontworpen om te werken in het omgevingstemperatuurbereik dat in de normen vastgelegd is, op basis van de klimaatklasse vermeld op het informatie-etiket. Het wordt niet aangeraden om uw koelkast te gebruiken in omgevingen waarvan de temperatuur buiten het vermelde bereik ligt. Dat verlaagt de koefficiëntie van het apparaat.
- Dit apparaat is ontworpen voor gebruik bij een omgevingstemperatuur binnen het bereik 16°C - 32°C

Climatic Class	Amb. T. (°C)
SN:	From 10 to 32 °C
ST:	From 16 to 38 °C;
N:	From 16 to 32 °C
T:	From 16 to 43 °C

Accessoires

Indicatie “Deur open”;

- De indicatie « Deur Open » op de hendel geeft aan of de deur goed gesloten is of nog open staat.
- Als de indicatie rood is, staat de deur nog open.
- Als de indicatie wit is, is de deur goed gesloten.
- Houd er rekening mee dat de vriezedeur altijd gesloten moet zijn. Dat voorkomt dat voedsel ontdooit; het voorkomt ijslagen en vorst in de vriezer en een onnodig energieverbruik.



Ijsblokjes maken;

Ijsbakje;

- Vul het ijsbakje met water en zet het in de vriesvak.
- Nadat het water volledig in ijs is veranderd, kunt u het bakje omkeren zoals hieronder getoond om de ijsblokjes te verwijderen.



Alle schriftelijke en visuele beschrijvingen in de accessoires kunnen variëren naargelang het model van het apparaat.

Voedsel plaatsen in de koudste zone van de koelkast



Het voedsel blijft beter bewaard als u het in de meest geschikte koelzone plaatst. De koudste zone is die vlak boven de groente- en fruitlade.

Om er zeker van te zijn dat deze zone een lage temperatuur heeft, controleert u of het rooster geplaatst is op het niveau met het symbool dat op de afbeelding staat.

Temperatuurindicator (op sommige modellen)

Om u te helpen bij het beter instellen van uw koelkast hebben we het uitgerust met een temperatuurindicator in de koudste zone.

U kunt gemakkelijk controleren of de temperatuur van de koudste zone gepast is: wanneer de indicator “OK” weergeeft, betekent dit dat de thermostaat juist ingesteld is en dat de binnentemperatuur correct is.

Aangezien “OK” in het zwart staat, is deze aanduiding moeilijk te zien als de temperatuurindicator slecht verlicht is. Om de aanduiding te zien moet er voldoende licht zijn.

Als het “OK”-symbool niet verschijnt, betekent dit dat de temperatuur te hoog is: u dient de thermostaatinstelling te wijzigen en 12 uren te wachten alvorens de temperatuur opnieuw visueel te controleren.

OPMERKING: Als de deur herhaaldelijk wordt geopend (of lang open blijft staan) of nadat vers voedsel in het apparaat is geplaatst, is het normaal dat de aanduiding “OK” niet op de indicator van de temperatuurinstelling verschijnt. Als er abnormaal veel ijskristallen worden gevormd (achterwand van het apparaat) op de verdampers van het koelkastcompartiment (overvol apparaat, hoge kamertemperatuur, vaak openen van de deur), stelt u de temperatuur lager in totdat de compressor terug periodiek stilvalt.

De bovengrens van de koudste zone wordt aangegeven met de onderrand van de klever (kop van de pijl). Het bovenste rooster van de koudste zone moet op hetzelfde niveau liggen als de kop van de pijl. De koudste zone bevindt zich onder dit niveau.

Aangezien deze roosters kunnen worden verwijderd, controleert u of ze altijd op hetzelfde niveau liggen als de zonegrenzen aangeduid op de klevers, zodat de temperaturen in deze zone gegarandeerd worden.

Elk type voedsel heeft een ideale bewaarstemperatuur en bijgevolg een bepaalde ligging waarmee rekening moet gehouden worden.

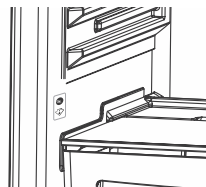

Ligging	Producten
Bovenroosters	Bereid voedsel, desserts en alle etenswaren die snel geconsumeerd worden
Koudste ruimte	Vlees, gevogelte, wild en rauwe vis Maximale bewaartijd: 1 tot 2 dagen. Vers fruit, bereid varkensvlees.
Groente- en fruitlade	Verse groente en fruit.
Deurcompartiment	Flessen in de deurvakken onderaan en in de bovenste gedeelten kleine producten en momenteel gebruikte producten, zoals yoghurt, verse room, enz. Boter, gekookte kaas en eieren worden in geschikte bakjes gelegd.

CONSERVERING VAN LEVENSMIDDELEN

Koelvak

- Om vocht te reduceren en vorst te voorkomen zet u vloeistoffen nooit in niet-afgedichte bakjes in de koelkast. Zet geen warme levensmiddelen of dampende vloeistoffen in de koelkast. Bewaar voedingsmiddel altijd in gesloten bakjes of wikkel ze in.
- Zet nooit warme voedingsmiddelen in de koelkast. Warm voedsel dient bij kamertemperatuur te worden afgekoeld en dient op een zodanige manier te worden geplaatst dat er voldoende luchtcirculatie in het koelkastgedeelte plaatsvindt.
- Zorg ervoor dat er geen voorwerpen rechtstreeks contact maken met de achterste wand van het apparaat aangezien er zich vorst zal ontwikkelen, waaraan de verpakking zal blijven kleven. Maak de koelkastdeur niet vaak open.
- We raden aan om vlees en schone vis losjes in te pakken en op de glasplaat boven de groentebak te leggen, waar de lucht koeler is, aangezien dit de beste bewaringsomstandigheden biedt.
- Bewaar los fruit en groente in de groente- en fruitladen.
- Leg geen natte groenten in de koelkast.
- De bewaartijd voor alle voedingsmiddelen hangt af van de oorspronkelijke kwaliteit van het voedsel en een onafgebroken koelcyclus vóór het bewaren in de koelkast.

Diepvriescompartiment

Het diepvriescompartiment wordt gebruikt om vers voedsel in te vriezen, om bevroren voedsel te bewaren gedurende een periode die op de verpakking vermeld staat en om ijsblokjes te maken.

- Wanneer u vers voedsel invriest, pakt u het goed in en dicht u het goed af; de verpakking moet luchtdicht zijn en mag niet lekken. Speciale diepvrieszakken, aluminiumfolie (stevig type, gebruik dubbel in geval van twijfel), polyetheen zakjes en plastic bakjes zijn ideaal.
- De maximale hoeveelheid vers voedsel die binnen 24 uren kan worden bewaard in de vriezer staat op het naamplaatje vermeld (zie Vriescapaciteit).
- U dient het in te vriezen voedsel (vlees, vis en gehakt vlees) in porties te verdelen, die in één keer kunnen worden gebruikt.
- Zodra het apparaat is ontdooid, legt u de voedingsmiddelen terug in de vriezer en denk eraan ze zo snel mogelijk te consumeren.
- Laat de verse in te vriezen voedingsmiddelen niet in contact komen met het voedsel dat al bevroren is.
- Noteer altijd de datum en de inhoud op het pak en overschrijd de vermelde bewaartijd niet.
- Het vriesvak is in staat de juiste temperatuur te handhaven voor het bewaren van voedsel, ook in geval van stroomuitval of slechte werking. Doe nochtans de vriezerdeur niet open om het stijgen van de temperatuur in het diepvriescompartiment te vertragen.
- Zet nooit warme voedingsmiddelen in het diepvriescompartiment.
- Controleer of de verpakking niet beschadigd is wanneer u bevroren voedingsmiddelen koopt en bewaart.
- Leg bevroren voedsel zo snel mogelijk na aankoop in het diepvriescompartiment.
- Wanneer voedsel ontdooid is, mag het niet opnieuw ingevroren worden; u moet het zo snel mogelijk bereiden om te consumeren of om het daarna opnieuw in te vriezen.

Opmerking; als u de deur van de vriezer direct opnieuw wilt openen nadat u deze heeft gesloten, zal deze niet gemakkelijk kunnen worden geopend. Dat is heel normaal! Nadat een in balans zijnde binnenomgeving is bereikt, zal de deur weer gemakkelijk opengaan.

Belangrijke opmerking:

- Wanneer ingevroren etenswaren zijn ontdooid, moeten ze gekookt worden net als verse etenswaren. Als ze niet gekookt worden na het ontdooien, kunnen ze NOOIT opnieuw ingevroren worden.
- De smaak van sommige kruiden in gekookte gerechten (anijs, basilicum, waterkers, azijn, gemengde kruiden, gember, knoflook, ui, mosterd, tijm, marjolein, zwarte peper, enz.) verandert en de kruiden nemen een sterke smaak aan wanneer ze voor langere tijd opgeslagen worden. Aan ingevroren levensmiddelen dienen derhalve weinig kruiden te worden toegevoegd of de gewenste kruiden dienen pas na ontdooien van de levensmiddelen te worden toegevoegd.”
- De bewaartijd van etenswaren is afhankelijk van de gebruikte olie. Geschikte olie is onder andere margarine, kalfsvet, olijfolie en boter. Ongeschikte oliën zijn pinda-olie en varkensvet.
- Vloeibare etenswaren dienen in plastic bakjes te worden ingevroren. Andere levensmiddelen dienen in plastic folie of zakjes te worden ingevroren.

ONDERHOUD EN REINIGING

- Koppel het apparaat los van de netvoeding alvorens het te reinigen.
- Reinig het apparaat niet door er water in te gieten
- Het koelvak moet regelmatig gereinigd worden met een oplossing van natriumbicarbonaat en lauw water.
- Reinig de accessoires afzonderlijk met water en zeep. Reinig ze niet in de vaatwasser.
- Gebruik geen schuur- of reinigingsmiddelen of zeep. Spoel na het wassen met schoon water en droog zorgvuldig af. Steek na het reinigen de stekker terug in het stopcontact met droge handen
- Reinig de condensor tenminste twee maal per jaar met een bezem. Dat helpt u om te besparen op energiekosten en de productiviteit te verhogen.



Ontdooien

Voor het koelvak

- Ontdooiing wordt automatisch uitgevoerd in het koelvak tijdens de werking; het dooiwater wordt opgevangen in de verdampingsbakje en verdampt automatisch.
- Het verdampingsbakje en de dooiwaterafvoeropening moeten regelmatig gereinigd worden met de dooiwaterafvoerplug om te voorkomen dat het water op de bodem van de koelkast wordt verzameld in plaats van te worden afgevoerd.
- U kunt ook een half glas water in de afvoeropening gieten om de binnenkant ervan te reinigen.

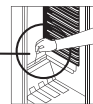
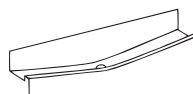

Voor het diepvriescompartiment;

- De vorst, die zich heeft opgebouwd in het diepvriescompartiment, moet regelmatig worden verwijderd. Het diepvriescompartiment moet zoals het koelvak worden schoongemaakt en minstens twee keer per jaar worden ontdooid.

Hiervoor;

- Zet de dag vóór de ontdooiing de thermostaat in de stand 5, om de voedingsmiddelen volledig te bevriezen.
- Tijdens de ontdooiing dienen bevroren voedingsmiddelen met verschillende lagen papier omwikkeld en op een koele plaats bewaard te worden. De onvermijdelijke temperatuurstijging verkort de bewaartijd ervan.
- Vergeet niet deze voedingsmiddelen te gebruiken binnen een relatief korte tijd.
- Schakel de koelkast uit bij het stopcontact en trek de hoofdstekker uit
- Laat de deur open en om het ontdooien te versnellen, kunt u een of meerdere bakjes met warm water in het diepvriescompartiment zetten.
- Droog de binnenzijde van het apparaat en het waterbakje af, steek de stekker terug in en zet de knop van de thermostaat in stand 5.

Vervangen van het lampje

Bij het vervangen van het lampje van het koelkastcompartment;

1. Koppel het apparaat los van de stroomtoevoer
2. Druk op de haakjes aan de zijkanten van de bovenzijde van het lampkapje en verwijder het lampkapje
3. Vervang het lampje met een peertje van maximum 15 watt.
4. Monteer het kapje.
5. Wacht 5 minuten alvorens de stekker weer in te steken en zet de thermostaat in zijn oorspronkelijke stand.

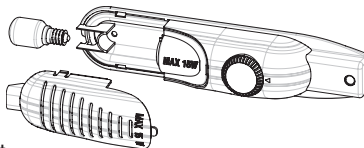

Vervangen van de ledverlichting

Als uw koelkast ledverlichting heeft, neemt u contact op met de help desk, aangezien ledverlichting enkel door bevoegd personeel kan worden vervangen.

TRANSPORT EN VAN INSTALLATIEPLAATS VERANDEREN

- De originele verpakking en polystyreenschuim (PS) kunnen zo nodig bewaard worden.
- Tijdens het transport moet het apparaat bevestigd worden met een brede band of een sterke kabel. De instructies op de gegolfde doos moeten tijdens het transport gevolgd worden.
- Verwijder alle losse voorwerpen (d.w.z. schappen, groente- en fruitlade, ...) vóór het transport of de verandering van installatieplaats of bevestig ze met riemen zodat ze niet beschadigd worden.

Verplaats uw koelkast rechtop.

De positie van de deur veranderen

- Het is niet mogelijk de openingsrichting van de deur van uw koelkast te wijzigen als de handvaten op de deur van uw koelkast geïnstalleerd zijn via de voorzijde van de deur.
- Het is mogelijk de openingsrichting van de deur te wijzigen op modellen zonder handvaten.
- Als de openingsrichting van uw koelkast moet worden gewijzigd, moet u contact opnemen met de dichtstbijzijnde Servicedienst om de openingsrichting laten wijzigen.

ALVORENS DE SERVICEDIENST TE BELLEN

Als uw koelkast niet werkt zoals verwacht, controleer dan de hieronder opgesomde oplossingen alvorens een elektriciën of de klantenservice te bellen.

Wat doen als uw koelkast niet werkt:

Ga na of:

- er geen stroom is,
- de hoofdschakelaar in uw huis niet is uitgeschakeld,
- de thermostaatinstelling in de on-stand « • » staat,
- Het stopcontact werkt niet meer. Om dit te controleren sluit u een apparaat, waarvan u zeker weet dat het werkt, aan op hetzelfde stopcontact.

Wat doen als uw koelkast slecht werkt:

Ga na of:

- Het apparaat is niet te vol,
- De deuren zijn goed gesloten ,
- Er ligt geen stof op de condensor,
- Er is voldoende afstand voor luchtcirculatie achter en naast het apparaat.

Als er geluiden hoorbaar zijn;

Het koelgas in de koelkastleiding kan een beetje geluid maken (bubbelend geluid), ook wanneer de compressor niet werkt. Maak u geen zorgen, dat is normaal. Als deze geluiden anders zijn, controleer dan of:

- het apparaat waterpeil staat,
- niets contact maakt met de achterzijde,
- de voorwerpen op het apparaat trillen.

Als uw koelkast veel lawaai maakt

Normale geluiden

- Krakend (krakend ijs) geluid: (Voor geen vorst/vorstvrije apparaten)
- Tijdens automatisch ontdooien. Wanneer het apparaat gekoeld of verwarmd wordt (door uitzetting van het materiaal van het apparaat).
- Kort kraken: Hoorbaar wanneer de thermostaat de compressor aan- of uitzet.-

Geluid van de compressor

- Normaal motorgeluid: Dit geluid betekent dat de compressor naar behoren werkt
- De compressor kan kort meer geluid maken wanneer hij net ingeschakeld is.

Bubbelend geluid en spetteren:

- Dit geluid wordt veroorzaakt door de stroom van de koelvloeistof van de koelkast in de leidingen van het systeem.

Als uw koelkast veel lawaai maakt

- Om de ingestelde temperatuur te behouden kan de compressor van tijd tot tijd aanslaan. Geluiden van uw koelkast op deze momenten zijn normaal en worden veroorzaakt door de werking. Wanneer het gewenste koelniveau is bereikt, zullen de geluiden automatisch verdwijnen.

Als de geluiden aanhouden;

- Staat uw apparaat stabiel? Zijn de poten afgesteld?
- Staat er iets achter uw koelkast?
- Trillen de schappen of de gerechten op de schappen? Leg de schappen en/of gerechten terug

als dit het geval is.

- Trillen de voorwerpen die op uw koelkast staan?

Als u nog andere geluiden hoort, controleer dan:

- of het apparaat horizontaal staat
- of niets contact maakt met de achterkant van het apparaat
- of de voorwerpen op het apparaat trillen.

Geluid van stromend water: (Voor geen vorst/vorstvrije apparaten) Normaal geluid van stromend water naar de opvangbak voor verdamping tijdens ontdooien. Dit geluid kan gehoord worden tijdens het ontdooien.

Geluid van blazende lucht: Als het apparaat een ventilator heeft in het diepvriescompartiment, het koelvak of in de onderste laden.

- Dit geluid kan hoorbaar zijn in koelkasten tijdens de normale werking van het systeem als gevolg van de luchtcirculatie.

Als er water aanwezig is in het onderste deel van de koelkast:

Ga na of:

- de afvoeropening voor het ontdooiwater niet verstopt is (gebruik de dooiwaterafvoerplug om de afvoeropening te reinigen).

Aanbevelingen

- Als het apparaat wordt uitgeschakeld of losgekoppeld van het stroomnet, moet u minstens 5 minuten wachten alvorens het apparaat te koppelen aan het stroomnet of weer in te schakelen, om schade aan de compressor te vermijden.
- De koeleenheid van uw koelkast zit verborgen in de achterste wand. Er kunnen zich bijgevolg waterdruppels of ijs vormen op de achterwand van uw koelkast door de werking van de compressor met gespecificeerde intervallen. Dit is normaal. Ontdooien is niet nodig, tenzij er overmatige ijsvorming is.
- Als u de koelkast gedurende lange tijd niet gebruikt (bijv. zomervakantie), zet de thermostaat dan in de stand “*”. Maak na het ontdooien de koelkast schoon en laat de deur openstaan om vocht en geuren te voorkomen.
- Als een probleem aanhoudt nadat u alle hierboven staande instructies gevolgd heeft, wend u tot het dichtstbijgelegen bevoegde servicecentrum.
- Het apparaat dat u heeft gekocht, is uitsluitend ontworpen voor huishoudelijk gebruik. Het is niet geschikt voor commercieel of gemeenschappelijk gebruik. Als de consument het apparaat gebruikt op een wijze die niet conform is, benadrukken we dat de fabrikant en de wederverkoper niet aansprakelijk zijn voor reparaties en storings binnen de garantieperiode.

DE ONDERDELEN VAN HET APPARAAT EN DE COMPARTIMENTEN

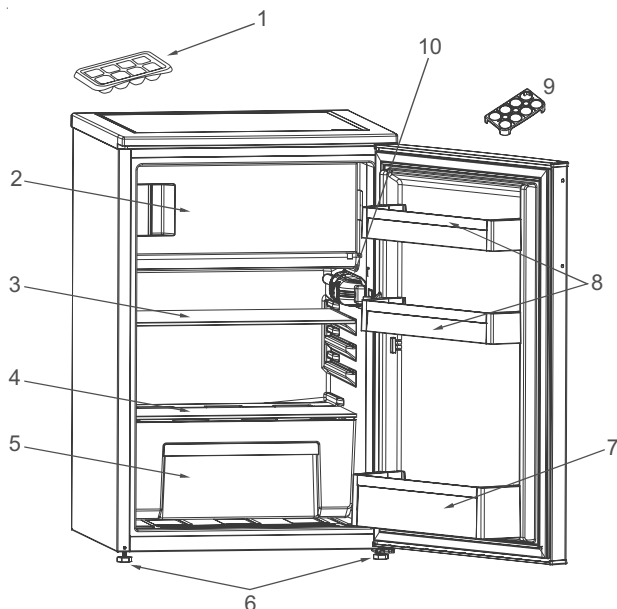

Deze beschrijving dient alleen als informatie over de onderdelen van het apparaat.
Onderdelen kunnen variëren naargelang het model van het apparaat.

- 1. Ijsbakje
- 2. Diepvriescompartiment
- 3. Koelkastrooster
- 4. Afdekking groente- en fruitlade
- 5. Groente- en fruitlade

- 6. Stelpootjes
- 7. Flessenvak
- 8. Deurschap
- 9. Eierrekje
- 10. Thermostaatdoos

SIKKERHETSREGLER

Viktig må leses og respekteres

Les disse sikkerhetsinstruksene før du tar i bruk apparatet. Oppbevar de i nærheten for fremtidig referanse.

Disse instruksene og selve husholdningsapparatet er utstyrt med viktige meldinger om sikkerhet, som alltid må respekteres. Produsenten fraskriver seg ethvert ansvar ved manglende overholdelse av disse sikkerhetsinstruksjonene, for uriktig bruk av apparatet eller feil innstilling av kommandoer.

⚠ Svært små barn (0-3 år) må holdes på sikker avstand fra apparatet. Små barn (3-8 år) må holdes på sikker avstand fra apparatet med mindre de holdes under kontinuerlig oppsyn. Barn fra 8 år og oppover og personer med nedsatt sanseevne eller fysisk eller psykisk funksjonsevne, eller manglende erfaring og kunnskap kan kun bruke dette apparatet under tilsyn eller hvis de har fått opplæring i trygg bruk av apparatet og forstår farene det innebærer.

Barn må ikke leke med apparatet. Barn må ikke foreta rengjørings- eller vedlikeholdsoppgaver uten å være under tilsyn.

Barn i alderen fra 3 til 8 år kan legge inn og ta ut varer fra kjøleskapet.

TILLATT BRUK

⚠ **FORSIKTIG:** Dette apparatet er ikke beregnet på å bli styrt ved en ekstern bryter, som f.eks. en timer, eller et adskilt system for fjernkontroll.

⚠ Dette apparatet er beregnet for bruk i husholdninger og på lignende steder som for eksempel: selvbetjente kjøkken for butikkansatte, på kontorer eller på andre arbeidsplasser

gårder; av gjester på hotell, motell, bed & breakfast og andre overnattingssteder.

⚠ Dette apparatet er ikke beregnet for profesjonell bruk. Ikke bruk maskinen utendørs.

⚠ Pæren som er brukt i apparatet er spesielt fremstilt for bruk i husholdningsapparat, og skal ikke brukes til vanlig innendørs belysning (EU-forskrift nr. 244/2009).

⚠ Apparatet er beregnet på bruk på plasser hvor omgivelsestemperaturen befinner seg innenfor følgende intervall, i henhold til klimaklassen som er oppgitt på typeskiltet. Det kan hende fryseren ikke fungerer korrekt dersom omgivelsestemperaturen over lengre tid er lavere eller høyere enn de temperaturer fryseren er beregnet for.

Klimaklasse etter omgivelsestemperatur:

SN: Fra 10 til 32 °C

ST: Fra 16 til 38 °C;

N: Fra 16 til 32 °C

T: Fra 16 til 43 °C



Dette apparatet inneholder ikke CFS. Kjølekretsen inneholder R600a (HC). For apparater med Isobutan (R600 a): Isobutan er en naturlig gass uten innvirkning på miljøet. Gassen er imidlertid brannfarlig. Det er derfor viktig å forsikre seg om at rørene i kjølekretsen ikke er skadet - spesielt når du tømmer kjølekretsen.

⚠ **ADVARSEL:** Pass på at det ikke oppstår skader på rørene i kjølekretsen på apparatet.

⚠ ADVARSEL: Hold alle ventilasjonsåpninger i apparatinnhegningen eller i innbyggingsstrukturen fri for hindre.

⚠ ADVARSEL: Bruk ikke andre mekaniske, elektriske eller kjemiske hjelpemidler for å fremskynde avrimingen enn de som eventuelt anbefales av produsenten.

⚠ ADVARSEL: Du må hverken bruke eller oppbevare elektrisk utstyr inne i seksjonene til apparatet, med mindre disse er godkjent av produsenten.

⚠ ADVARSEL: Dispenser for isbiter og eller vann som ikke er koblet direkte til vannforsyningen, må kun fylles med drikkevann.

⚠ ADVARSEL: Automatisk is-maskin og/eller vanddispensere må kobles til en vannforsyning som kun tilfører drikkevann, hvor trykket i ledningen befinner seg mellom 0,17 og 0,81 MPa (1,7 og 8,1 bar).

⚠ Du må ikke oppbevare eksplosive stoffer som for eksempel spraybokser og du må aldri plassere eller bruke bensin eller lett antennelig material i nærheten av apparatet.

⚠ Svelg ikke innholdet (ikke giftig) i kjøleelementene (leveres kun sammen med noen modeller). Ikke spis ispinner eller isbiter umiddelbart etter at de er tatt ut av fryseren, ettersom dette kan forårsake kuldesår.

⚠ Når det gjelder produkter som bruker et luftfilter inni en tilgjengelig viftedeksel, må filteret alltid være på plass når kjøleskapet er i bruk.

⚠ Sett aldri glassbeholdere med væsker inn i fryseseksjonen, da de kan knuses. Ikke blokker viften (hvis den er inkludert) med matvarer.

Kontroller at døren til seksjonene kan lukkes ordentlig når matvarene er satt inn. Dette gjelder særlig døren til fryseren.

⚠ Skadde pakninger må skiftes så raskt som mulig.

⚠ Bruk kjøleseksjonen kun til oppbevaring av ferske matvarer og fryseseksjonen kun til oppbevaring av frysevarer, samt til innfrysing av ferske matvarer og produksjon av isbiter.

⚠ Unngå å oppbevare uinnpakket mat i direkte kontakt med de innvendige overflatene i kjøleskapet eller fryseren.

Apparatet kan ha spesialbokser (boks for ferske matvarer, kjøleboks ...).

Disse kan fjernes, med mindre annet er angitt i produktets brukerveiledning, mens ytelsene vil være de samme.



C-pentan brukes som blåsemiddel i isolasjonsskum og er en brennbar gass.

Seksjonene som best egner seg for oppbevaring av de ulike matvarene, tatt i betraktning de forskjellige temperaturene i de forskjellige seksjonene i apparatet, er som følger:

- Kjøleskapseksjonen:

1) Øvre del av kjøleskapseksjonen & dør - temperatursone: Oppbevar tropisk frukt, bokser, drikker, egg, sauser, syltede grønnsaker, smør, syltetøy

2) Midtre del av kjøleskapseksjonen - kjølig sone: Oppbevar ost, melk, meierivarer, delikatesser, yoghurt

3) Nedre del av kjøleskapseksjonen - kaldest sone: Oppbevar kjøttpålegg, desserter, kjøtt og fisk, ostekake, fersk pasta, rømme, pesto/salsa,

hjemmelaget mat, kakefyll, pudding og ferske oster

4) Frukt & grønnsakskuff nederst i kjøleskapseksjonen: Oppbevar grønnsaker og frukt (med unntak av tropisk frukt)

5) Seksjon for nedkjøling: Oppbevar kun kjøtt og fisk i den kaldeste skuffen

- Fryserseksjon:

4 stjerners sone (****) seksjonen egner seg for nedfrysing av matvarer fra omgivelsestemperatur og for lagring av frossen mat siden temperaturen er jevnt fordelt i hele seksjonen. Frossen mat som kjøpes har holdbarhetsdatoen trykt på pakningen.

Denne datoen tar hensyn til type matvarer som lagres og derfor må denne datoen respekteres.

Holdbarhetstidene ved nedfrysing av forskjellige typer fersk mat er de følgende: 1-3 måneder for ost, skalldyr, iskrem, skinke/pølse, melk, ferske væsker; 4 måneder for biff eller koteletter (biff, lam, svinekjøtt); 6 måneder for smør eller margarin, fjærkre (kylling, kalkun); 8-12 måneder for frukt (unntatt sitrusfrukter), tilberedt kjøtt (okse, svinekjøtt, lam), grønnsaker. Holdbarhetsdatoene på matvarenes pakninger i 2-stjerners sonen må respekteres.

Vennligst ta hensyn til følgende for å unngå fordervet mat:

- Dersom døren står oppe i lengre perioder vil dette kunne føre til at temperaturen i seksjonene til apparatet stiger betraktelig.
- Gjør rene overflatene som kan komme i kontakt med mat og tilgjengelige system for drenering.
- Gjør rene vanntankene dersom de ikke har vært i bruk de siste 48

timene; skyll vannsystemet koplet til vannforsyningen dersom en ikke har latt vannet renne de siste 5 dagene.

- Oppbevar rått kjøtt og rå fisk i egnede beholdere i kjøleskapet, slik at det ikke kommer i kontakt med eller drypper på andre matvarer.
- To-stjerners seksjonene for frosne matvarer egner seg for oppbevaring av matvarer som allerede er frosne, oppbevaring eller tilberedning av iskrem eller isbiter.
- Du må ikke fryse ferske matvarer i en, to- eller tre-stjerners seksjonene.
- Dersom kjøleskapet står tomt over lengre perioder, slå det av, utfør avtining, gjør det rent, tørk og la døren stå åpen for å hindre muggdannelse inne i apparatet.

MONTERING

⚠ Flytting og montering av produktet må utføres av to eller flere personer - fare for skade. Bruk beskyttende hansker for å pakke ut og installere - fare for kutt.

⚠ Installasjon, inkludert tilkopling av vann (hvis dette er aktuelt), elektrisk tilkopling og reparasjoner må utføres av kvalifiserte teknikere. Ikke reparer eller erstatt deler av maskinen med mindre det er tydelig spesifisert i bruksanvisningen. Hold barn på sikker avstand fra installeringsområdet. Pakk ut maskinen og forsikre deg om at det ikke er blitt skadet under transporten. Dersom det oppstår problem, må du kontakte forhandleren eller serviceavdelingen. Når maskinen er installert, må emballasjeavfall (plast, deler i styroskum osv.)

oppbevares utilgjengelig for barn - fare for kvelning. Apparatet må alltid frakobles strømmettet før installasjonen - fare for elektrisk støt. Under monteringen må du påse at strømledningen ikke kommer i klem og blir skadet - fare for brann eller elektrisk støt. Maskinen må ikke settes på før installeringen er fullført.

⚠ Vær forsiktig ved flytting av kjøleskapet, slik at det ikke oppstår skader på gulvet (f. eks. parkett). Installer og oppvatre apparatet på et gulv eller en støtte som er tilstrekkelig solid og på et sted som er egnet for størrelsen og bruken av apparatet. Påse at apparatet ikke befinner seg i nærheten av en varmekilde og kontrollerer at alle fire føttene står støtt og godt på gulvet, juster de dersom det er nødvendig, og kontroller at apparatet står helt i plan ved å benytte et vater. Vent i minst to timer før apparatet settes i gang, for å sikre at kjølekretsen virker som den skal.

Alle mål og avstander som trengs for installasjon av apparatet vil du finne i heftet med installasjonsinstrukser.

⚠ ADVARSEL: Når du plasserer apparatet, må du forsikre deg om at ledningen ikke sitter fast eller er skadet.

⚠ ADVARSEL: For å unngå farlige situasjoner forårsaket av ustabilitet må apparatet plasseres eller festes i henhold til produsentens instruksjoner.

Det er forbudt å plassere kjøleskapet på en slik måte at metallslangen til gassflammene, metallrør med gass eller vannrør eller elektriske ledninger kommer i kontakt med kjøleskapets bakre vegg (kondensatorspole).

⚠ For å sikre tilstrekkelig ventilasjon må du la det være rom på begge sider og over apparatet.

Avstanden mellom baksiden av apparatet og veggen må være 50 mm, for å unngå at en kommer nær varme overflater. Er avstanden kortere, økes apparatets energiforbruk.

Vennligst fjern strømledningen fra kondenserens krok ved installasjon før produktet koples til strømmettet.

ELEKTRISKE ADVARSLER

⚠ Det må være mulig å koble apparatet fra strømforsyningen ved å trekke ut støpslet dersom støpselet er tilgjengelig, eller ved hjelp av en flerpolet bryter montert over stikkkontakten i henhold til reglene som gjelder for elektriske ledninger og apparatet må koples til jord for å oppfylle kravene i de nasjonale sikkerhetsforskriftene.

⚠ Ikke bruk skjøteledninger, multi-stikkontakter eller adaptere. De elektriske komponentene må ikke være tilgjengelige etter installasjonen. Bruk ikke apparatet når du er våt eller barfotet. Bruk ikke dette apparatet dersom strømledningen eller støpselet er skadet, hvis det ikke fungerer som det skal, eller dersom det er skadet eller har falt ned.

⚠ Hvis strømledningen er skadet, må den erstattes med en identisk ledning av produsenten, serviceavdelingen eller tilsvarende kvalifiserte personer for å unngå farlige situasjoner - fare for elektrisk støt.

⚠ ADVARSEL: Ikke plasser multiappel bevegelige stikkontakter eller bevegelige strømforsyninger på

baksiden av apparatet.

RENHOLD OG VEDLIKEHOLD

 **ADVARSEL:** Påse at apparatet er slått av og koplet fra strømforsyningen før du utfører vedlikehold; bruk aldri damprensjøringsutstyr - fare for elektrisk støt.

 **Ikke bruk slipende eller sterke rengjøringsmidler som vindusspray, skuremidler, brennbare væsker, voks, konsentrerte vaskemidler, blekemidler eller rensemidler som inneholder petroleumsprodukter på plastdeler, interiør og dørprofiler eller pakninger. Bruk ikke papirhåndklær, skureputer eller andre harde rengjøringsinstrument.**

AVHENDING AV EMBALLASJE

Emballasjen består av 100% resirkulerbart material, og er merket med resirkulerings symbolet



De forskjellige delene av emballasjen skal ikke kastes i husholdningsavfallet, men resirkuleres i henhold til de lokale forskrifter.

AVHENDING AV BRUKTE HUSHOLDNINGSAPPARAT

Apparatet er fremstilt av materialer som kan resirkuleres eller brukes om igjen. Maskinen må avfallsbehandles i samsvar med lokale bestemmelser angående avfallsbehandling. For mer utfyllende informasjon om behandling, gjenvinning og resirkulering av elektriske husholdningsapparater, kan du kontakte de kompetente lokale styresmaktene, det lokale renholdsverket eller butikken der du kjøpte

husholdningsapparatet. Dette apparatet er merket i overensstemmelse med det Europeiske Direktivet 2012/19/EU, Kasserte elektriske og elektroniske produkter (WEEE).

Ved å sørge for at dette produktet kasseres forskriftmessig, bidrar du til å forhindre de negative miljø- og helsekonsekvensene feil avfallshåndtering av dette produktet kan forårsake.

Symbolet  på apparatet eller på de vedlagte dokumentene, indikerer at dette apparatet ikke må behandles som vanlig husholdningsavfall, men transporteres til en innsamlingsstasjon for resirkulering av elektrisk og elektronisk utstyr.

RÅD OM ENERGISPARING

Følg installasjonsveiledningen for å sikre tilfredsstillende ventilasjon.

Utilstrekkelig ventilasjon på baksiden av apparatet øker energiforbruket og gir redusert avkjøling. Dersom døren åpnes ofte vil dette føre til økt energiforbruk.

Den innvendige temperaturen til apparatet og Energiforbruket kan også påvirkes av omgivelsestemperaturen, såvel som plasseringen av apparatet. Temperaturreguleringen bør ta disse faktorene med i betraktning. Åpne døren så lite som mulig.

Sett mat som skal tines, i kjøleskapet. De frosne produktene er med på å kjøle ned matvarene i kjøleskapet.

Kjøøl ned varm mat og drikk før de settes inn i apparatet. Hylleplasseringen i kjøleskapet har ingenting å si for hvor energieffektivt kjøleskapet er. Matvarene bør plasseres slik at luften kan sirkulere effektivt (matvarene bør ikke være i kontakt med hverandre og bør ikke stå helt inn mot bakveggen).

Du kan øke lagringskapasiteten av frosne mat ved å fjerne kurvene, og Stopp Frost-skuffen dersom denne finnes.

Du trenger ikke bekymre deg over lyder som kommer fra kompressoren, det er normale driftslyder.

FØRSTE GANGS BRUK

- Vent i minst to timer, etter installasjonen, før du kopler apparatet til strømmettet. Kople apparatet til strømmettet, drei termostatbryteren for å slå på apparatet. Etter at du har slått apparatet på, må du vente i 4-6 timer før den riktige oppbevaringstemperaturen nås for et normalt fullt apparat.
- Det kan lukte av kjøleskapet ditt første gang du bruker det. Dette er normalt og lukten vil forsvinne når kjøleskapet begynner å bli kaldt.

BRUKERINFORMASJON

Innstilling av termostat

Termostaten regulerer automatisk den innvendige temperaturen i kjøleskapseksjonen og fryserseksjonen. Ved å rotere knotten fra posisjon 1. til 5., vil du oppnå kaldere temperaturer.

Viktig bemerkning: Forsøk ikke å vri knotten ytterligere når du har nådd posisjon 1, du vil da slå av apparatet.

- For korttids oppbevaring av maten i fryserseksjonen/ kjøleskapet, kan du stille inn knotten på mellom minste og middels posisjon.(1-3)
- For langtidsoppbevaring av maten kan du stille knotten på middels posisjon.(3-4)

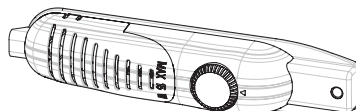

Merk at; omgivelsestemperaturen, temperaturen til maten som nylig er lagt inn og hvor ofte døren åpnes, har innvirkning på temperaturen i kjøleskapseksjonen. Skift temperaturinnstillingen dersom det er nødvendig.

*Fryseren**** til kjøleskapet kan kjøles ned til -18°C og kaldere.*

Dersom superbryteren er tilgjengelig:

- Sett normalt bryteren til posisjonen '0'. Bortsett fra når omgivelsestemperaturen er lav, som om vinteren. (f.eks. lavere enn 16°C) eller når fryserens temperatur må holdes lavere. i dette tilfellet må bryteren vris til '1' posisjonen ON (PÅ).
- For å slå på superbryteren som befinner seg på termostatboksen, trykk bryteren ned til posisjon '1'. Bryteren vil tennes.
- Når fryserseksjonen er kjølt ned til passende temperatur, eller når det er blitt varmt i været, slå av superbryteren for å spare elektrisk energi.
- Når du slår på apparatet for første gang, for å nå en passende temperatur for kjøling, må apparatet stå på i 24 timer kontinuerlig før det kjøles ned til en passende temperatur.
- I løpet av denne tiden må du ikke åpne døren så ofte eller plassere store mengder mat i apparatet.

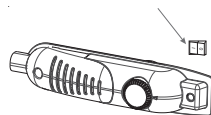

Dersom apparatet er slått av eller støpselet er tatt ut, må du vente i minst 5 minutter før du starter eller setter støpselet til apparatet inn igjen for å hindre at det oppstår skade på kompressoren.

Super frysing: Dersom omgivelsestemperaturen er høyere enn 16°C, må denne bryteren benyttes som bryter for superfrysing. For å oppnå maksimal frysekapasitet, må bryteren slås på 3 timer før du plasserer fersk mat i fryseren. Vanligvis er det nok at posisjonen ON (PÅ) står på i 24 timer etter at matvarene er lagt inn. For å spare energi bør denne bryteren slås av 24 timer etter at en har lagt fersk mat i fryseren.

Temperaturinnstilling Advarsler

- Av effektivitetshensyn anbefaler en ikke å bruke kjøleskapet i omgivelser som er kaldere enn 10°C.
- Når du stiller inn termostaten, må du ta hensyn til hvor ofte apparatets dør åpnes og lukkes, hvor mye mat som oppbevares i kjøleskapet og omgivelsen hvor kjøleskapet er plassert.
- Når apparatet først slås på, la det gå i 24 timer for å oppnå driftstemperaturen tilpasset store mengder mat. I løpet av denne tiden må du ikke åpne døren og ikke oppbevare store mengder mat i kjøleskapet.
- Ta ut apparatets støpsel ved strøbrudd for å unngå skade på kompressoren. Når strømmen gjenopprettes, vent i 5 til 10 minutter med å sette i støpselet. Dette vil være til hjelp ved forebygging av skade på apparatets komponenter.
- Apparatet diitt er beregnet på bruk i omgivelsestemperaturer som fastsettes i standardene, i henhold til klimaklassen som fastsettes på informasjonsmerket.
En anbefaler ikke å benytte kjøleskapet i omgivelser hvor temperaturen befinner seg utenfor det oppgitte intervallet. Dette vil redusere effektiviteten ved nedkjøling av apparatet.
- Dette apparatet er beregnet på bruk ved omgivelsestemperaturer innenfor intervallet fra 16°C til 32°C

Klimaklasse	Omg. T. (°C)
SN:	Fra 10 til 32 °C
ST:	Fra 16 til 38 °C;
N:	Fra 16 til 32 °C
T:	Fra 16 til 43 °C

Tilbehør

Åpen dør” Indikator;

- « Åpen dør» Indikatoren på håndtaket viser hvorvidt døren er skikkelig lukket eller om den fortsatt står åpen.
- Dersom indikatoren er rød, står døren fortsatt åpen.
- Dersom indikatoren er hvit, er døren riktig lukket.
- Merk deg at døren til fryseren alltid må være lukket. Dette vil hindre at matvarer tiner; det vil hindre at tung is og frost dannes på innsiden av fryseren og unødvendig energiforbruk.



Frysing av isbiter;

Isskuff;

- Fyll is-skuffen med vann og plasser den i Fryserseksjonen.
- Når vannet er fullstendig omdannet til is, kan du riste på brettet slik det vises nedenfor for å fjerne isbitene.



Alle skrevne og visuelle beskrivelser av tilbehør vil variere avhengig av apparatets modell.

Plassering av mat i det kaldeste området i kjøleskapet



Maten vil best oppbevares dersom du oppbevarer den i det best egnede området for nedkjøling. Det kaldeste området er rett over frukt- og grønnsaksuffen.

For å være sikker på at temperaturen er lav i dette området, påse at skuffen er plassert på høyde med dette symbolet, slik det vises i tegningen.

Temperaturindikator (Ved noen modeller)

For å hjelpe deg å stille inn kjøleskapet ditt, har vi utstyrt det med en temperaturindikator plassert i det kaldeste området.

Du kan enkelt kontrollere at temperaturen i det kaldeste området er riktig: når indikatoren viser "OK", betyr dette at termostaten er riktig innstilt og at den innvendige temperaturen er korrekt.

Siden "OK" vises i svart, vil det være vanskelig å se denne indikasjonen dersom temperaturindikatoren er dårlig belyst. For å kunne se denne indikasjonen skikkelig, bør det være nok lys.

Dersom "OK-symbolet" ikke kommer til syne, betyr dette at temperaturen er for høy: i dette tilfellet må du endre på termostatens innstilling, og vente i 12 timer før du på nytt kontrollerer temperaturen visuelt.

MERK: Etter gjentatte ganger som døren åpnes (eller dersom døren står åpen lenge) eller etter at en har lagt fersk mat inn i kjøleskapet, er det normalt at indikasjonen "OK" ikke vises i indikatoren for temperaturinnstilling. Dersom det dannes seg unormale iskrystaller (i bunnen av apparatet) på kjøleskapsseksjonens fordampner (for mye mat i apparatet, høy romtemperatur, døren åpnes ofte), sett enheten for temperaturinnstilling på en lavere posisjon helt til du igjen oppnår perioder hvor kompressoren ikke er aktiv.

Den øvre grensen til det kaldeste området indikeres nederst på klistremerket (pilens hode). Det kaldeste områdes øvre skuff må være på samme nivå som pilens hode. Det kaldeste området er under dette nivået.

Siden disse hyllene kan fjernes, påse at de alltid befinner seg på samme nivå med disse sonenes begrensninger slik det er beskrevet på merkene, for å garantere temperaturene i dette området.

Hver type mat har en ideell temperatur for konservering og bør dermed ha en egen plassering.



Plasseringer	Produkter
Øvre hyller	Tilberedt mat, desserter og all mat som skal spises i løpet av kort tid
kaldere sone	Kjøtt, fjærkre, vilt og rå fisk Maksimal konserveringstid: 1 til 2 dager. Fersk frukt, tilberedt svinekjøtt.
Frukt- og grønnsakskuff	Ferske grønnsaker og frukt.
Dørkledning	Hyllene i døren skal inneholde flasker nederst mens en øverst kan plassere produkter med lite volum som ofte brukes, som yoghurt, fløte osv. Smør, kokt ost og egg skal legges inn i egne beholdere.

OPPBEVARING AV MAT

Kjøleseksjon

- For å redusere fuktigheten og unngå frostdannelse, må du aldri plassere væsker i beholdere uten lokk i kjøleskapet. Du må ikke plassere varm mat eller væske i kjøleskapet. Maten må alltid oppbevares i lukkede beholdere eller innpakket.
- Plasser aldri varm mat i kjøleskapet. Varm mat må kjøles ned ved romtemperatur og må plasseres slik at en sikrer passende luftsirkulasjon i kjøleskapseksjonen.
- Påse at ingen element befinner seg i direkte kontakt med veggen bak til apparatet siden det vil dannes is og emballasjematerialet vil feste seg til den. Du må ikke åpne kjøleskapsdøren ofte.
- Vi anbefaler at kjøtt og ren fisk pakkes lett inn og oppbevares på glasshyllen rett over grønnsakskuffen hvor luften er kjøligst, siden dette gir de beste oppbevaringsforholdene.
- Oppbevar frukt og grønnsaker fritt i grønnsakskuffene.
- Legg ikke våte grønnsaker i kjøleskapet.
- Oppbevaringstiden for alle matvarer avhenger av den opprinnelige kvaliteten på maten og en uavbrutt kjølesyklus før maten legges i kjøleskapet.

Fryserseksjon

Fryserseksjonen brukes for nedfrysing av fersk mat og for oppbevaring av frossen mat i perioden som indikeres på pakningen, og for å lage isbiter.

- Når du fryser fersk mat, pakk inn og forsegle maten skikkelig; innpakningen bør være lufttett og uten lekkasje. Spesialposer for frysing, aluminiumsfolie (av den tykkere typen, hvis du er i tvil pakk to ganger), plastposer og plastbeholdere er ideelle.
- Den maksimale mengden ferske matvarer som kan legges inn i fryseren i løpet av 24 timer angis på navneplaten (se Nedfrysingskapasitet).
- Ved nedfrysing av fersk mat (f.eks. kjøtt, fisk og kjøttdeig), del de opp i porsjoner som du bruker en ad gangen.
- Når enheten er avtint, må du legge matvarene tilbake i fryseren og huske å tilberede og spise de i løpet av kort tid.
- Du må ikke la fersk mat som skal fryses ned komme i kontakt med allerede frossen mat.
- Merk alltid pakken med dato og innhold og påse at lagringstiden ikke overskrides.
- Dersom strømmen går eller ved funksjonsfeil, vil fryserseksjonen opprettholde en tilstrekkelig lav temperatur for oppbevaring av maten. Du må uansett unngå å åpne døren til fryseren for å hindre at temperaturen hever seg i fryserseksjonen.
- Plasser aldri varm mat i fryserseksjonen.
- Når du kjøper og oppbevarer frosne matvarer, må du påse at emballasjen ikke er skadet.
- Plasser den frosne maten i fryserseksjonen så raskt som mulig etter at du har kjøpt den.
- Dersom maten tines, må den ikke fryses ned igjen; du må tilberede den så raskt som mulig for å spise den eller fryse den ned igjen som ferdigmat.

Merk deg at; dersom du ønsker å åpne fryserens dør rett etter at du har lukket den, vil den ikke være lett å åpne. Dette er helt normalt! Etter at en har nådd en tilstand med likevekt, vil døren være lett å åpne.

Viktig Bemerkning:

- Frosne matvarer, når de er tint, skal tilberedes på samme måte som fersk mat. Dersom de ikke tilberedes etter at de er tint, må de ALDRI fryses ned igjen.
- Smaken av krydder som finnes i ferdige retter (anis, basilikum, brønnkarse, eddik, forskjellige krydder, ingefær, hvitløk, løk, sennep, timian, merian, svart pepper, osv.) endres og smaken kan bli sterk når de oppbevares over en lengre periode. Derfor bør man tilsette lite krydder i mat som skal fryses og heller tilføre krydderet når maten er tint."
- Oppbevaringsperioden til maten avhenger av oljen som er brukt. Oljer som egner seg er margarin, kalvefett, olivenolje og smør mens peanøttolje og svinefett egner seg ikke.
- Mat i flytende form bør fryses ned i plastbeholdere, mens andre matvarer bør fryses ned i plastfolier eller poser.

RENGJØRING OG VEDLIKEHOLD

- Kople enheten fra strømforsyningen før rengjøring.
- Gjør ikke apparatet rent ved å helle på vann
- Kjøleskapsseksjonen bør gjøres ren med jevne mellomrom ved å benytte en blanding av bi-karbonat og lunkent vann.
- Gjør rent tilbehøret separat med såpe og vann. Det må ikke vaskes i oppvaskmaskin.
- Bruk ikke slipende midler, rengjøringsmidler eller såper. Etter vask må du skylle med rent vann og tørke godt. Når du er ferdig, sett støpselet inn i kontakten med tørre hender
- Gjør ren kondensatoren med en kost minst en gang i året. Dette vil hjelpe deg å redusere strømutgiftene og øker produktiviteten.



Optiming

For kjøleskapsseksjonen

- Avtiningen skjer automatisk i kjøleskapsseksjonen når kjøleskapet er i drift; avtiningsvannet samles opp av fordamperbrettet og fordampere automatisk.
- Fordamperbrettet og avløpet til avtiningsvannet må gjøres rene med jevne mellomrom med dreneringsplugg for å hindre at vannet samler seg i bunnen av kjøleskapet i stedet for å renne ut.
- Du kan også helle 1/2 glass vann i dreneringshullet for å gjøre det rent på innsiden.

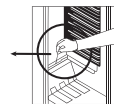
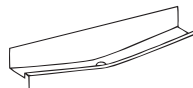

For fryserseksjonen;

- Frost som danner seg i fryserseksjonen bør fjernes med jevne mellomrom. Fryserseksjonen bør gjøres ren på samme måte som kjøleskapsseksjonen, med avtining minst to ganger i året.

For å gjøre dette;

- Dagen før avtiningen setter du termostatens skive på 5. Plasser matvarene for dypfrysing.
- Under avtiningen bør den frosne maten pakkes inn i flere lag med papir og oppbevares på en kald plass. Den uunnngåelige temperaturstigningen vil forkorte deres holdbarhetstid.
- Husk å bruk disse matvarene i løpet av relativt kort tid.
- Slå av kjøleskapet ved uttaket til kontakten og ta ut hovedstøpselet
- La døren stå åpen for at avtiningprosessen skal gå raskere, en eller flere boller med varmt vann kan plasseres inne i fryserseksjonen.
- Tørk inne i apparatet og tørk vannbrettet, sett inn brettets plugg og still termostatbryteren på posisjon 5.

Utskifting av lyspæren

Ved utskifting av lys i kjøleskapsseksjoen;

1. Ta støpselet ut av kraftforsyningen,
2. Trykk på krokene på sidene til den øverste delen av lysdekselet og fjern lysdekselet
3. Skift ut med en pære på maksimalt 15 Watt.
4. Installer dekselet.
5. Vent i 5 minutter før du setter støpselet inn i kontakten igjen og bring termostaten tilbake i opprinnelig posisjon.

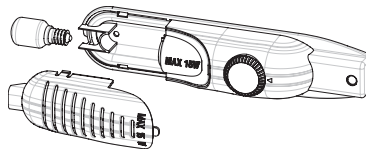

Utskifting av LED-belysning

Dersom kjøleskapet ditt har LED-belysning, ta kontakt med kundeservicen siden denne kun må skiftes ut av godkjent personale.

TRANSPORT OG SKIFTE AV INSTALLASJONSPOSISJON

- Det originale emballasjematerialet og polystyrenskum (PS) kan beholdes dersom det er nødvendig.
- Under transporten må apparatet festes med en vid streng eller et sterkt tau. Instruksene som står skrevet på den korrugerte boksen må følges ved transport.
- Før transport eller endring av transportposisjonen, må alle gjenstander som kan bevege seg (f.eks. hyller, bokser...) fjernes eller festes for å hindre at de ødelegges.

Kjøleskapet må flyttes i stående posisjon.

Omhengsling av døren

- Det er ikke mulig å endre retningen for åpning av kjøleskapsdøren dersom dørhåndtakene til kjøleskapet ditt er installert fra forsiden av døren.
- Det er mulig å endre retningen for åpning av døren på modellene uten håndtak.
- Dersom det er mulig å endre retningen for åpning av døren på kjøleskapet ditt, må du ta kontakt med nærmeste godkjente kundeservice for å få dette gjort.

FØR DU RINGER KUNDESERVICEN

Dersom kjøleskapet ditt ikke fungerer som forventet, kontroller løsningene som er listet på nedenfor før du ringer en elektriker eller ettersalgsservicen.

Hvordan gå frem dersom kjøleskapet ikke virker:

Kontroller følgende:

- At det ikke er strømbrudd,
- Hovedbryteren i hjemmet ditt ikke er frakoplet,
- Termostatinnstillingen er i posisjonen « • » ,
- Kontakten fungerer ikke lenger. For å kontrollere dette må du sette inn et annet apparat som du vet virker i den samme kontakten.

Hvordan gå frem dersom kjøleskapet fungerer dårlig:

Kontroller følgende:

- At du ikke har plassert for mye mat i apparatet,
- at dørene er ordentlig lukket,
- At det ikke befinner seg støv på kondenseren,
- At det er tilstrekkelig plass bak og på siden av apparatet slik at luften sirkulerer fritt.

Dersom det er støy;

Kjølegassen som sirkulerer i kjøleskapet kan skape en svak støy (boblende lyd) selv når kompressoren ikke er i funksjon. Det er ingen grunn til å bekymre seg, dette er ganske normalt. Dersom disse lydene er forskjellige, kontroller at;

- Apparatet er riktig nivåregulert,
- Ingen ting berører apparatet på baksiden,
- Tingene på apparatet vibrerer.

Dersom kjøleskapet ditt bråker for mye ved bruk

Normal Støy

- Knakelyd (knaking av is): (For no frost/frostfrie apparat)
- Ved automatisk avtining. Når apparatet kjøles ned eller varmes (på grunn av at apparatets material utvider seg).
- Kort knaking: Høres når termostaten slår kompressoren på/av.-

Støy fra kompressoren

- Normal støy fra motoren: Denne støyen betyr at kompressoren fungerer normalt
- Kompressoren kan lage mer støy i en kort tid når den først er aktivert.

Boblende støy og plask:

- Denne støyen skapes ved strøm av kjøleskapets frysemiddel i systemets rør.

Dersom kjøleskapet ditt bråker for mye ved bruk

- For å opprettholde det innstilte nivået for kjøling, aktiveres kompressoren fra tid til annen. Støy fra kjøleskapet ditt når dette skjer er normalt og skyldes at det er i drift. Når det ønskede nivået for kjøling oppnås, reduseres støyen automatisk.

Dersom støyen vedvarer;

- Står apparatet ditt stabilt? Er beina justerte?
- Finnes det gjenstander bak kjøleskapet?
- Vibrerer hyllene eller tallerkenene som befinner seg på hyllene? Sett hyllene og/eller tallerkenene tilbake på plass

dersom dette er tilfellet.

- Vibrerer gjenstandene som er plasserte på kjøleskapet ditt?

Dersom du hører andre lyder, kontroller at:

- Apparatet er riktig nivåregulert
- Ingen ting berører apparatet på baksiden
- Gjenstandene på apparatet vibrerer.

Støy fra rennende vann: (For no frost/frostfrie apparat) Normal støy fra vann som renner til fordampereholderen ved avtining. Denne støyen kan høres ved avtining.

Støy fra blåsende luft: Dersom apparatet har vifte i fryser/kjøler/bunnseksjonene.

- Denne støyen kan høres ved normal drift av systemet på grunn av luftsirkulasjonen.

Dersom det er vann i den nedre delen av kjøleskapet:

Kontroller følgende:

- Dreneringshullet for avtiningssvann ikke er tett (bruk dreneringspluggen for avtining for å gjøre rent dreneringshullet).

Anbefalinger

- Dersom apparatet er slått av eller støpselet er tatt ut, vent i minst 5 minutter før du setter støpselet til apparatet inn igjen eller starter det opp på nytt for å hindre at det oppstår skade på kompressoren.
- Kjøleenheten til kjøleskapet ditt er gjemt i veggen bak. Derfor kan vandrdåper eller ising inntreffe bak på kjøleskapet når kompressoren er i drift i spesifiserte intervall. Dette er normalt. Du trenger ikke utføre avtining, med mindre det har dannet seg mye is.
- Dersom kjøleskapet ditt kommer til å stå ubrukt over en lengre periode (f.eks. i løpet av sommerferien), sett termostaten til posisjon "•". Etter avtining, gjør kjøleskapet rent og la døren stå åpen for å hindre at det dannes fuktighet og dårlig lukt.
- Dersom et problem vedvarer etter at du har fulgt alle instruksene ovenfor, vennligst konsulter ditt nærmeste godkjente servicesenter.
- Apparatet du har kjøpt er kun beregnet på bruk i hjemmet. Det egner seg ikke for kommersielt bruk eller kollektiv bruk. Dersom forbrukeren bruker apparatet på en måte som ikke er i tråd med disse forholdsreglene, understreker vi at produsenten og forhandleren ikke er ansvarlige for reparasjoner eller feil i løpet av garantiperioden.

APPARATET OG SEKSJONENES DELER

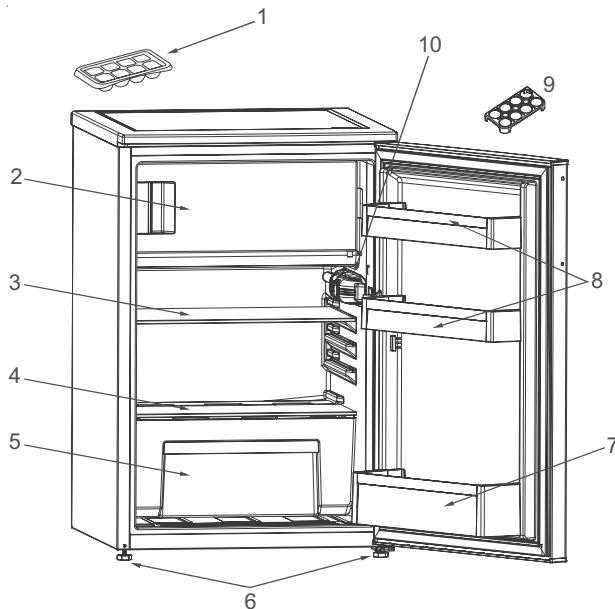

Denne informasjonen er kun for å informere om apparatets deler.
Delene kan variere avhengig av apparatets modell.

- 1. Isterningskuff
- 2. Fryserseksjon
- 3. Kjøleskap hylle
- 4. Boksens deksel
- 5. Boks

- 6. Bein for nivåregulering
- 7. Flaskehylle
- 8. Dørhylle
- 9. Eggholder
- 10. Termostatboks

WSKAZÓWKI DOTYCZĄCE BEZPIECZEŃSTWA

Należy przeczytać i przestrzegać

Przed przystąpieniem do użytkowania urządzenia należy zapoznać się instrukcjami bezpieczeństwa.

Przechowywać w podręcznym miejscu w celu skorzystania w przyszłości.

W instrukcji oraz na samym urządzeniu znajdują się ważne ostrzeżenia dotyczące bezpieczeństwa, które należy zawsze uwzględniać.

Producent urządzenia nie ponosi odpowiedzialności za jakiegokolwiek szkody wynikłe z nieprzestrzegania niniejszych instrukcji bezpieczeństwa, nieprawidłowego użytkowania urządzenia lub niewłaściwego ustawienia elementów sterujących.

 Młodsze dzieci (0-3 lat) nie powinny przebywać w pobliżu urządzenia. Dzieci (3-8 lat) nie powinny przebywać w pobliżu urządzenia bez stałego nadzoru. Dzieci w wieku 8 lat i starsze, osoby o ograniczonej sprawności fizycznej, sensorycznej lub umysłowej oraz osoby bez odpowiedniego doświadczenia i wiedzy, mogą korzystać z urządzenia wyłącznie pod nadzorem lub po otrzymaniu odpowiednich instrukcji dotyczących bezpiecznego użytkowania urządzenia oraz pod warunkiem, że rozumieją zagrożenia związane z obsługą urządzenia. Nie pozwalać, by dzieci bawiły urządzeniem. Dzieci nie mogą czyścić ani konserwować urządzenia bez nadzoru.

Dzieci w wieku od 3 do 8 lat mogą umieszczać produkty w urządzeniach chłodniczych oraz je z nich wyjmować.

DOZWOLONE UŻYTKOWANIE

 **OSTRZEŻENIE:** To urządzenie nie jest przeznaczone do użytkowania z wykorzystaniem zewnętrznego programatora czasowego, takiego jak minutnik, lub odrębnego systemu zdalnego sterowania.

 To urządzenie jest przeznaczone do użytku w gospodarstwach domowych oraz do podobnych zastosowań takich jak: kuchnie dla pracowników w sklepach, biurach i innych środowiskach roboczych; gospodarstwa rolne; wykorzystanie przez klientów w hotelach, motelach oraz innych obiektach mieszkalnych.

 Urządzenie nie jest przeznaczone do zastosowań przemysłowych. Urządzenia nie należy używać w miejscach niezadaszonych.

 Żarówka stosowana w urządzeniu jest przeznaczona do urządzeń domowych i nie jest odpowiednia do ogólnego oświetlenia pomieszczeń w gospodarstwie domowym (dyrektywa WE 244/2009).

 Urządzenie zostało zaprojektowane do pracy w miejscach o temperaturze zgodnej z podanymi poniżej zakresami, zależnie od klasy klimatycznej podanej na tabliczce znamionowej. Urządzenie może nie działać prawidłowo, jeżeli zostanie pozostawione na długi czas w temperaturze wykraczającej poza podany zakres.

Temperatura otoczenia w zależności od klasy klimatycznej:

SN:	Od 10 do 32 °C
ST:	Od 16 do 38 °C;
N:	Od 16 do 32 °C
T:	Od 16 do 43 °C



To urządzenie nie zawiera chlorofluorowęglowodorów (CFC). W układzie chłodniczym wykorzystywany jest R600a (HC). Urządzenia zawierające izobutan (R600a): izobutan jest gazem naturalnym i nieszkodliwym dla środowiska, ale jest łatwopalny. Dlatego należy

uważać, aby przewody rurowe obwodu chłodzenia nie uległy uszkodzeniu, zwłaszcza podczas opróżniania obwodu chłodzenia.

⚠ OSTRZEŻENIE: Nie uszkodzić przewodów obwodu chłodniczego urządzenia.

⚠ OSTRZEŻENIE: Nie zatykać otworów wentylacyjnych znajdujących się wewnątrz urządzenia lub w jego obudowie.

⚠ OSTRZEŻENIE: W celu przyspieszenia procesu odszraniania nie stosować środków mechanicznych, elektrycznych lub chemicznych, innych niż zalecane przez producenta.

⚠ OSTRZEŻENIE: Nie używać ani nie umieszczać urządzeń elektrycznych w komorach urządzenia, jeżeli nie zostały one wyraźnie dopuszczone do tego celu przez producenta.

⚠ OSTRZEŻENIE: Kostkarki do lodu i/lub dozowniki wody, które nie są podłączone bezpośrednio do instalacji wodnej, napełniać wyłącznie wodą pitną.

⚠ OSTRZEŻENIE: Kostkarki do lodu i/lub dystrybutory wody powinny być podłączone wyłącznie do doprowadzenia wody pitnej, o ciśnieniu od 0,17 do 0,81 MPa (od 1,7 do 8,1 bar).

⚠ W pobliżu urządzenia nie przechowywać materiałów wybuchowych takich jak puszki aerosolowe i nie składować ani nie używać benzyny lub innych materiałów łatwopalnych.

⚠ Płyn (nietoksyczny) znajdujący się we wkładach chłodzących (w niektórych modelach) nie nadaje się do picia. Nie spożywać kostek lodu ani lizaków lodowych zaraz po wyjęciu z zamrażarki, gdyż może to spowodować odmrożenia.

⚠ W przypadku produktów, w których

filtr znajduje się wewnątrz pokrywy wentylatora, musi on być zawsze na swoim miejscu podczas pracy chłodziarki.

⚠ Nie przechowywać szklanych pojemników z płynami w komorze zamrażarki, ponieważ mogą pęknąć. Nie zasłaniać wentylatora (jeśli jest w wyposażeniu) produktami spożywczymi. Po włożeniu żywności sprawdzić, czy drzwiczki komór zamykają się prawidłowo, zwłaszcza drzwiczki zamrażarki.

⚠ Uszkodzoną uszczelkę należy jak najszybciej wymienić.

⚠ Komora chłodziarki powinna być używana wyłącznie do przechowywania świeżych produktów żywnościowych, natomiast komora zamrażarki wyłącznie do przechowywania mrozonek, zamrażania świeżych produktów oraz przygotowywania kostek lodu.

⚠ Unikać przechowywania nieopakowanej żywności w bezpośrednim kontakcie z powierzchniami wewnętrznymi komór chłodziarki lub zamrażarki. Urządzenie może być wyposażone w specjalne komory (komora na świeżą żywność, komora „Zero Degree” itd.). Jeśli w broszurze danego produktu nie określono inaczej, można je wyjąć, zachowując równoważne poziomy wydajności.



C-pentan jest stosowany jako czynnik napęczniający w piance izolacyjnej i jest gazem palnym.

Najbardziej odpowiednie komory urządzenia, w których mają być przechowywane określone rodzaje żywności, z uwzględnieniem różnego rozkładu temperatury w różnych komorach urządzenia, są następujące:

- Komora lodówki:

1) Górny obszar drzwi komory lodówki

& - strefa temperatury: Przechowywać owoce tropikalne, puszki, napoje, jaja, sosy, marynaty, masło, dżem

2) Środkowy obszar komory lodówki

- strefa chłodna: Przechowywać ser, mleko, produkty mleczne, dania gotowe do spożycia, jogurt

3) Dolny obszar komory lodówki - strefa najchłodniejsza: Przechowywać wędliny, desery, mięso i ryby, sernik, świeży makaron, kwaśną śmietanę, pesto/ salsę, domowe jedzenie, masę do ciasta, budyń i ser śmietankowy

4) Szuflada na owoce i warzywa & na dole komory lodówki: Przechowywać warzywa i owoce (z wyjątkiem owoców tropikalnych)

5) Komora chłodziarki: Mięso i ryby przechowywać wyłącznie w najzimniejszej szufladzie

- Komora zamrażarki:

Komora strefy 4-gwiazdkowej (****) jest odpowiednia do zamrażania żywności o temperaturze otoczenia i do przechowywania mrożonek, ponieważ temperatura jest równomiernie rozprowadzona w całej komorze.

Zakupione mrożonki posiadają datę ważności podaną na opakowaniu. Data ta uwzględnia rodzaj przechowywanej żywności, dlatego należy jej przestrzegać. Świeża żywność powinna być przechowywana w następujących terminach: 1- 3 miesiące dla sera, owoców morza, lodów, szynki/ kiełbasy, mleka, świeżych płynów; 4 miesiące dla steków lub kotletów (wołowych, jagnięcych, wieprzowych); 6 miesięcy dla masła lub margaryny, drobiu (kurczaka, indyka); 8-12 miesięcy dla owoców (z wyjątkiem cytrusów), pieczonego mięsa (wołowego, wieprzowego, jagnięcego), warzyw. Daty ważności na opakowaniach żywności przechowywanej w strefie 2-gwiazdkowej muszą być przestrzegane.

Aby uniknąć zanieczyszczenia żywności, należy przestrzegać następujących zasad:

- Otwieranie drzwi na długi czas może spowodować znaczny wzrost temperatury w komorach urządzenia.
- Regularnie czyścić powierzchnie, które mogą wejść w kontakt z żywnością i dostępnymi systemami odwadniającymi.
- Czyścić zbiorniki wody, jeśli nie były używane przez 48 godzin; przepłukać system wodny podłączony do źródła wody, jeśli woda nie była pobierana przez 5 dni.
- Surowe mięso i ryby przechowywać w odpowiednich pojemnikach w lodówce, tak aby nie miały kontaktu z innymi produktami spożywczymi i aby nie kapało z nich na te produkty.
- Dwugwiazdkowe komory mrożonej żywności są odpowiednie do przechowywania wstępnie zamrożonej żywności, przechowywania lub robienia lodów i kostek lodu.
- Nie zamrażać świeżej żywności w komorach jedno, dwu- lub trzygwiazdkowych.
- Jeśli urządzenie chłodnicze pozostanie puste przez dłuższy czas, należy je wyłączyć, rozmrozić, wyczyścić, osuszyć, a także zostawić otwarte drzwi, aby zapobiec rozwojowi pleśni wewnątrz urządzenia.

INSTALACJA

⚠ Urządzenie musi być przytrzymywane oraz montowane przez co najmniej dwie osoby – ryzyko obrażeń. Podczas wypakowywania i instalacji stosować rękawice ochronne - ryzyko skaleczenia.

⚠ Instalacje, w tym instalacje wodne (jeżeli dotyczy), podłączenia elektryczne i wszelkie naprawy powinny być przeprowadzane przez

wykwalifikowanego technika. Nie naprawiać ani nie wymieniać żadnej części urządzenia, jeśli nie jest to wyraźnie dozwolone w instrukcji obsługi. Nie należy pozwalać dzieciom zbliżać się do miejsca instalacji. Po rozpakowaniu urządzenia należy sprawdzić, czy nie zostało uszkodzone podczas transportu. W przypadku problemów należy się skontaktować z najbliższym serwisem technicznym. Po zakończeniu instalacji, niepotrzebne elementy opakowania (plastik, elementy ze styropianu, itd.) należy przechowywać poza zasięgiem dzieci - ryzyko uduszenia. Przed przystąpieniem do jakichkolwiek czynności montażowych urządzenie należy odłączyć od zasilania elektrycznego. Występuje ryzyko porażenia prądem. Podczas instalacji upewnić się, że urządzenie nie może uszkodzić przewodu zasilającego. Występuje ryzyko porażenia prądem. Urządzenie można uruchomić dopiero po zakończeniu instalacji.

⚠ Zachować ostrożność, aby nie uszkodzić podłogi (np. parkietu) podczas przemieszczania urządzenia. Urządzenie należy zainstalować na podłożu o odpowiedniej wytrzymałości i w miejscu odpowiednim do jego masy, rozmiarów i przeznaczenia. Upewnić się, że urządzenie nie znajduje się w pobliżu źródeł ciepła i stoi stabilnie na podłodze, na wszystkich czterech nóżkach, ustawiając je odpowiednio i sprawdzić za pomocą poziomnicy, czy jest dokładnie wypoziomowane. Przed włączeniem urządzenia należy odczekać co najmniej dwie godziny, aby obwód chłodzenia był w pełni efektywny. Wszystkie wymiary oraz odległości, które należy zachować podczas instalacji urządzenia, zostały podane w instrukcji montażu.

⚠ OSTRZEŻENIE: Ustawiając

urządzenie, upewnić się, że przewód zasilania nie jest zablokowany lub uszkodzony.

⚠ OSTRZEŻENIE: Aby uniknąć ryzyka związanego z brakiem stabilności, pozycjonowanie lub mocowanie urządzenia należy przeprowadzić zgodnie z instrukcjami producenta. Nie wolno umieszczać chłodziarki w taki sposób, aby przewód metalowy kuchenki gazowej, rury kanalizacyjne lub przewody elektryczne stykały się z tylną ścianką chłodziarki (skraplaczem).

⚠ Aby zapewnić odpowiednią wentylację, należy pozostawić trochę miejsca nad i po obu stronach urządzenia. Odległość pomiędzy tylną ścianką urządzenia a ścianą za urządzeniem powinna wynosić co najmniej 50 mm, aby uniknąć kontaktu z gorącą powierzchnią. Zmniejszenie tej odległości spowoduje zwiększenie zużycia energii przez produkt. Przed podłączeniem urządzenia do źródła zasilania należy odłączyć przewód zasilający od połączenia skraplacza.

ZASADY BEZPIECZNEGO PODŁĄCZENIA ELEKTRYCZNEGO

⚠ Musi istnieć możliwość odłączenia urządzenia od źródła zasilania przez wyjęcie wtyczki (jeśli wtyczka jest dostępna) lub za pomocą dostępnego przełącznika wielobiegunowego, zainstalowanego w przewodzie do gniazda zasilania zgodnie z obowiązującymi normami krajowymi; urządzenie musi także posiadać uziemienie zgodne z obowiązującymi normami krajowymi dotyczącymi sprzętu elektrycznego.

⚠ Nie stosować przedłużaczy, rozdzielaczy ani adapterów. Po zakończeniu instalacji użytkownik nie powinien mieć dostępu do podzespołów elektrycznych urządzenia. Nie korzystać

z urządzenia, będąc mokrym lub na bosą.

Nie uruchamiać urządzenia, jeżeli kabel zasilający lub wtyczka są uszkodzone, jeśli urządzenie nie działa prawidłowo lub jeśli zostało ono uszkodzone bądź upuszczone.

⚠ Jeśli przewód zasilający jest uszkodzony, jego wymianę na identyczny należy ze względów bezpieczeństwa zlecić przedstawicielowi producenta, serwisowi technicznemu lub innej wykwalifikowanej osobie w celu uniknięcia potencjalnego ryzyka – ryzyko porażenia prądem.

⚠ **OSTRZEŻENIE:** Nie umieszczać gniazdek ruchomych o kilku wejściach lub przenośnych źródeł energii z tyłu urządzenia.

CZYSZCZENIE I KONSERWACJA

⚠ **OSTRZEŻENIE:** Sprawdzić, czy urządzenie zostało wyłączone i odłączone od źródła zasilania przed przystąpieniem do czynności konserwacyjnych; nie należy w żadnym przypadku stosować urządzeń parowych w celu czyszczenia – ryzyko porażenia prądem.

⚠ Do czyszczenia części z tworzyw sztucznych, drzwiczek wewnętrznych oraz wkładek lub uszczelek nie używać ostrych lub szorstkich środków czyszczących, takich jak spryskiwacze do szyb, środki czyszczące do szorowania, płyny łatwopalne, woski czyszczące, skoncentrowane detergenty, wybielacze lub środki czyszczące zawierające substancje ropopochodne. Nie używać papierowych ręczników, gąbek lub innych ostrych narzędzi do czyszczenia.

UTYLIZACJA OPAKOWANIA

Materiał, z którego zrobione jest opakowanie, w 100% nadaje się do recyklingu i jest oznaczony symbolem



Należy w odpowiedzialny sposób pozbywać się części

opakowania, przestrzegając miejscowych przepisów dotyczących utylizacji odpadów.

UTYLIZACJA URZĄDZEŃ AGD

Urządzenie zostało wykonane z materiałów nadających się do recyklingu.

Urządzenie należy utylizować zgodnie z miejscowymi przepisami dotyczącymi gospodarki odpadami.

Aby uzyskać więcej informacji na temat utylizacji, odzyskiwania oraz recyklingu urządzeń AGD należy skontaktować się z lokalnym urzędem, punktem skupu złomu lub sklepem, w którym zakupiono urządzenie.

To urządzenie zostało oznaczone jako zgodne z dyrektywą Parlamentu Europejskiego i Rady 2012/19/UE w sprawie zużytego sprzętu elektrycznego i elektronicznego (WEEE).

Właściwa utylizacja urządzenia pomoże zapobiec ewentualnym negatywnym skutkom dla środowiska oraz zdrowia ludzkiego.

Symbol na urządzeniu lub w dokumentacji do niego dołączonej oznacza, że urządzenia nie wolno traktować jak zwykłego odpadu domowego. Należy oddać je do punktu zajmującego się utylizacją i recyklingiem urządzeń elektrycznych i elektronicznych.

WSKAZÓWKI DOTYCZĄCE OSZCZĘDZANIA ENERGII

To guarantee adequate ventilation follow installation instructions.

Insufficient ventilation at the back of the product increases energy consumption and decreases cooling efficiency. Aby zapewnić odpowiednią wentylację, postępować zgodnie z instrukcją instalacji.

Niedostateczna wentylacja z tyłu produktu zwiększa zużycie energii i zmniejsza efektywność chłodzenia.

Częste otwieranie drzwiczek urządzenia może spowodować zwiększone zużycie energii.

Na temperaturę wewnątrz urządzenia oraz na zużycie energii może wpływać temperatura otoczenia, jak również miejsce, w którym urządzenie jest ustawione.

Podczas ustawiania temperatury należy uwzględnić te czynniki. Ograniczyć otwieranie drzwiczek do minimum.

Rozmrażane potrawy umieszczać w chłodziarce.

Zamrożone produkty dzięki swojej niskiej temperaturze będą chłodzić potrawy w chłodziarce.

Potrawy i napoje należy pozostawić do ostygnięcia przed umieszczeniem ich w urządzeniu.

Rozmieszczenie półek w chłodziarce nie ma wpływu na efektywność wykorzystania energii. Żywność powinna być umieszczona na półkach w taki sposób,

aby zapewnić odpowiednią cyrkulację powietrza: potrawy nie powinny dotykać się nawzajem, należy również pozostawić trochę miejsca między produktami spożywczymi a tylną ścianką.

Można zwiększyć pojemność przechowywania zamrożonej żywności, usuwając kosze i, jeżeli jest na wyposażeniu, półkę Stop Frost.

Nie należy niepokoić się dźwiękami wydawanymi przez sprężarkę, ponieważ są to normalne odgłosy pracy. Do not worry about noises coming from the compressor which are normal operation noises.

PIERWSZE UŻYCIE

- Po instalacji pozostawić urządzenie w bezruchu na co najmniej dwie godziny przed podłączeniem go do sieci. Podłączyć urządzenie do sieci i przekręcić pokrętkę termostatu, aby włączyć urządzenie. Po włączeniu urządzenia należy poczekać 4-6 godzin, aż zostanie osiągnięta prawidłowa temperatura przechowywania normalnie wypełnionego urządzenia.
- Podczas pierwszego użycia lodówki może pojawić się charakterystyczny zapach. Jest to normalne, a zapach zniknie, gdy chłodziarka zaczynie chłodzić.

INFORMACJE O UŻYTKOWANIU

Ustawienie termostatu

Termostat automatycznie reguluje temperaturę wewnątrz komory chłodziarki i komory zamrażarki. Poprzez obrócenie pokrętki z pozycji 1. do 5. można uzyskać niższe temperatury.

Ważne: Nie próbować obracać pokrętki poza pozycję 1, ponieważ urządzenie wyłączy się.

- W przypadku krótkotrwałego przechowywania żywności w komorze zamrażarki/chłodziarki pokrętkę można ustawić pomiędzy pozycją minimalną a średnią (1-3)
- W przypadku długotrwałego przechowywania żywności pokrętkę można ustawić w pozycji średniej (3-4)

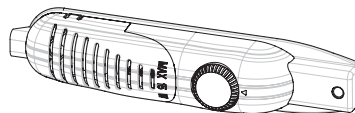

Należy pamiętać, że; temperatura otoczenia, temperatura przechowywanej świeżej żywności i częstotliwość otwierania drzwi ma wpływ na temperaturę w komorze chłodziarki. W razie potrzeby zmienić ustawienie temperatury.

*Zamrażarka**** chłodziarki może schładzać do temperatur poniżej -18°C.*

Jeśli dostępny jest super przełącznik:

- Ustawić przełącznik do standardowego położenia '0'. Z wyjątkiem sytuacji, gdy temperatura otoczenia jest niższa, jak w zimie. (czyli poniżej 16°C) lub gdy temperaturę zamrażarki należy utrzymać na niższym poziomie. W takim przypadku, ustawić przełącznik do położenia włączenia (ON) '1'.
- Aby ustawić super przełącznik do położenia włączenia (ON) na termostacie, naciśnięcie przełącznik w dół do położenia '1'. Przełącznik się zaświeci.
- Gdy temperatura w komorze zamrażarki jest wystarczająco obniżona lub robi się gorąco, wyłączyć super przełącznik w celu ograniczenia zużycia energii elektrycznej.
- Po pierwszym uruchomieniu urządzenia, aby odpowiednio rozpocząć proces chłodzenia, urządzenie powinno pracować przez 24 godziny bez przerwy, aż jego temperatura obniży się do odpowiedniego poziomu.
- W tym czasie nie należy zbyt często otwierać drzwi urządzenia i umieszczać w nim dużej ilości jedzenia.

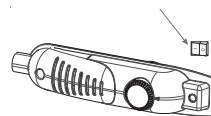

Jeśli urządzenie jest wyłączone lub odłączone od zasilania, przed ponownym uruchomieniem lub podłączeniem urządzenia odczekać co najmniej 5 minut, aby zapobiec uszkodzeniu sprężarki.

Funkcja Super freezing (szybkie mrożenie): Jeśli temperatura otoczenia jest wyższa niż 16°C, przełącznik musi zostać użyty jako przełącznik funkcji szybkiego mrożenia (superfreeze). Aby uzyskać maksymalną wydajność zamrażania, przełącznik musi być włączony przez 3 godziny przed włożeniem świeżego jedzenia. Przed włożeniem do zamrażarki świeżego jedzenia, na ogół wystarczy pozostawić przełącznik w położeniu włączenia (ON) na 24 godziny. W celu oszczędzania energii zaleca się wyłączenie przełącznika po upływie 24 godzin od włożenia świeżego jedzenia.

Ostrzeżenia dotyczące ustawienia temperatury

- Ze względu na wydajność chłodziarki nie zaleca się jej obsługi w środowisku o temperaturze niższej niż 10°C.
- Ustawiając termostat, należy wziąć pod uwagę częstotliwość otwierania i zamykania drzwi urządzenia, ilość żywności przechowywanej w chłodziarce oraz środowisko, w którym umieszczona jest chłodziarka.
- Po pierwszym włączeniu urządzenia należy umożliwić mu pracę przez 24 godziny, aby objąć temperaturą roboczą dużą ilość żywności znajdującej się wewnątrz urządzenia. W tym czasie nie otwierać drzwi i nie przechowywać dużej ilości żywności wewnątrz.
- Podczas przerwy w zasilaniu odłączyć urządzenie, aby zapobiec uszkodzeniu sprężarki. Po upływie 5-10 minut od przywrócenia zasilania podłączyć urządzenie. Pomoże to zapobiec uszkodzeniu komponentów urządzenia.
- Urządzenie jest przeznaczone do pracy w zakresie temperatur otoczenia podanych w obowiązujących

normach, zgodnie z klasą klimatyczną określoną na etykiecie informacyjnej. Nie zaleca się obsługi lodówki w środowisku, którego temperatura wykracza poza określone zakresy. Zmniejszy to wydajność chłodniczą urządzenia.

- To urządzenie jest przeznaczone do użytku w temperaturze otoczenia mieszczącej się w zakresie 16°C - 32°C

Klasa klimatyczna	Temp. otoczenia. (°C)
SN:	Od 10 do 32°C
ST:	Od 16 do 38 °C;
N:	Od 16 do 32 °C
T:	Od 16 do 43 °C

Akcesoria

Kontrolka otwarcia drzwi;

- Kontrolka otwarcia drzwi na uchwycie pokazuje, czy drzwi zostały prawidłowo zamknięte, czy też są nadal otwarte.
- Jeśli kontrolka świeci się na czerwono, drzwi są nadal otwarte.
- Jeśli kontrolka świeci się na biało, drzwi są prawidłowo zamknięte.
- Należy pamiętać, że drzwi zamrażarki powinny być zawsze zamknięte. Zapobiegnie to rozmrażaniu produktów spożywczych; pozwoli to uniknąć gromadzenia się lodu i szronu w zamrażarce oraz niepotrzebnego zużycia energii.



Przygotowywanie kostek lodu;

Tacka do lodu ;

- Napelnić tackę do lodu wodą i umieścić w komorze zamrażarki.
- Po całkowitym zamrożeniu wody tackę można przekroić we wskazany poniżej sposób, aby wyjąć kostki lodu.



Wszystkie pisemne i wizualne opisy akcesoriów mogą się różnić zależnie od modelu urządzenia.

Umieszczanie żywności w najzimniejszym miejscu chłodziarki



Produkty żywnościowe będą lepiej przechowywane, kiedy umieści się je w najbardziej odpowiednim miejscu chłodzenia. Najzimniejszy obszar znajduje się tuż nad pojemnikiem na owoce i warzywa.

Dopilnować, aby półka znajdowała się na poziomie symbolu pokazanego na ilustracji, by w tym obszarze rzeczywiście była niska temperatura.

Kontrolka temperatury (w niektórych modelach)

Lodówkę wyposażyliśmy w kontrolkę temperatury umieszczoną w najzimniejszym miejscu, co będzie pomocne w lepszym nastawianiu urządzenia.

Można łatwo sprawdzić, czy temperatura najzimniejszego obszaru jest odpowiednia: symbol „OK” kontrolki oznacza, że termostat jest ustawiony prawidłowo i temperatura wewnętrzna jest prawidłowa.

Wskazanie „OK” pojawia się na czarno, stąd trudno będzie je dostrzec, jeśli kontrolka temperatury jest źle podświetlona. Do sprawnego odczytu tego wskazanie potrzebne jest dobre oświetlenie.

Brak symbolu „OK” oznacza, że temperatura jest zbyt wysoka: wówczas trzeba zmodyfikować ustawienia termostatu i odczekać 12 godzin, a następnie ponownie wzrokowo sprawdzić temperaturę.

UWAGA: Po wielokrotnym otwieraniu (lub pozostawieniu na dłuższy czas otwartych) drzwi albo po włożeniu nowej porcji żywności, wskazanie „OK” nie pojawia się na kontrolce ustawienia temperatury, co jest zjawiskiem normalnym. W przypadku nagromadzenia się nietypowych kryształków lodu (dolna ściana urządzenia) na parowniku komory chłodziarki (przeciążone urządzenie, wysoka temperatura w pomieszczeniu, częste otwieranie drzwi), nastawić niższą temperaturę, aż do ponownego uzyskania okresów wyłączania sprężarki.

Górną granicę najzimniejszego obszaru wskazuje dolna strona naklejki (grot strzałki). Górna półka najzimniejszego obszaru musi znajdować się na tym samym poziomie, co grot strzałki. Najzimniejszy obszar znajduje się poniżej tego poziomu.

Półki te są ruchome, dlatego należy upewnić się, czy są one zawsze na tym samym poziomie, co granice stref opisanych na naklejkach. Zagwarantuje to utrzymanie odpowiedniej temperatury w danym obszarze.

Każdy rodzaj żywności ma optymalną temperaturę przechowywania, a co za tym idzie, określone miejsce przechowywania.

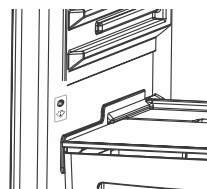

Miejsce	Produkty
Górne półki	Gotowane potrawy, desery i wszystkie produkty żywnościowe, które mają być spożyte dość szybko
Najzimniejszy obszar	Mięso, drób, surowe ryby. Maksymalny czas przechowywania: 1 do 2 dni. Świeże owoce, gotowane mięso wieprzowe.
Pojemnik na owoce i warzywa	Świeże warzywa i owoce.
Półki na drzwiach	W dolnych częściach półek na drzwiach powinny być umieszczane butelki, a w górnych partiach produkty o niedużej wielkości oraz obecnie wykorzystywane, takie jak jogurt, świeża śmietana, itp.
	Masło, ser z masy gotowanej i jaja powinny być umieszczane w odpowiednich pojemnikach.

PRZECHOWYWANIE ARTYKUŁÓW SPOŻYWCZYCH

Komora chłodziarki

- W chłodziarce nie wolno umieszczać płynów w otwartych pojemnikach. Pozwoli to zmniejszyć wilgotność i uniknąć tworzenia się szronu. W chłodziarce nie należy umieszczać gorących potraw lub parujących cieczy. Żywność przechowywać w zamkniętych pojemnikach lub w opakowaniu.
- Nigdy nie wkładać do chłodziarki ciepłych produktów. Ciepłe jedzenie należy pozostawić do ostygnięcia do temperatury pokojowej, a następnie ustawić w taki sposób, aby zapewnić odpowiednią cyrkulację powietrza w komorze chłodziarki.
- Upewnić się, że żadne produkty nie stykają się bezpośrednio z tylną ścianką urządzenia, ponieważ będzie powstawał szron, do którego opakowanie będzie przywierać. Nie otwierać drzwi chłodziarki zbyt często.
- Zalecamy, aby mięso i czyste ryby były luźno zawinięte i przechowywane na szklanej półce, tuż nad pojemnikiem na warzywa, gdzie powietrze jest chłodniejsze. Zapewnia to najlepsze warunki przechowywania.
- Pojedyncze owoce i warzywa przechowywać w zamkniętych pojemnikach na owoce i warzywa.
- Nie wkładać wilgotnych warzyw do chłodziarki.
- Czas przechowywania wszystkich produktów spożywczych zależy od początkowej jakości żywności i nieprzerwanego cyklu chłodzenia przed przechowywaniem w chłodziarce.

Komora zamrażarki

Komora zamrażarki służy do zamrażania świeżej żywności i przechowywania zamrożonej żywności przez okres wskazany na opakowaniu oraz do wytwarzania kostek lodu.

- Przed zamrożeniem świeżą żywność należy odpowiednio opakować i zamknąć; opakowanie powinno być szczelne i nie powinno przeciekać. Idealne są specjalne worki do zamrażania, folia aluminiowa (trwała, w razie wątpliwości owinąć podwójnie), torby polietylenowe i pojemniki plastikowe.
- Maksymalna ilość świeżej żywności, którą można zamrozić w ciągu 24 godzin, jest podana na tabliczce znamionowej (patrz Wydajność zamrażania).
- Przed zamrażaniem świeżej żywności (tj. mięsa, ryb i mięsa mielonego) należy ją podzielić na części, które będą używane jednorazowo.
- Po rozmrożeniu urządzenia artykuły spożywcze umieścić z powrotem w zamrażarce i pamiętać, aby spożyć je w jak najkrótszym czasie.
- Nie dopuszczać do bezpośredniego kontaktu świeżej żywności, która ma być zamrożona, z żywnością już zamrożoną.
- Na opakowaniu mrożonej żywności należy zaznaczyć datę mrożenia i jego zawartość. Nie należy przekraczać określonego czasu przechowywania.
- W przypadku awarii zasilania lub usterki zamrażarka utrzyma wystarczająco niską temperaturę do przechowywania żywności. Należy jednak unikać otwierania drzwi zamrażarki, aby spowolnić wzrost temperatury w komorze zamrażarki.
- Nigdy nie wkładać do komory zamrażarki ciepłych produktów.
- Przed zakupem i umieszczeniem zamrożonych produktów spożywczych w zamrażarce upewnić się, że opakowanie nie jest uszkodzone.
- Po zakupie mrożonej żywności umieścić ją w komorze zamrażarki możliwie jak najszybciej.
- Po rozmrożeniu żywności nie wolno jej ponownie zamrażać; należy ją ugotować możliwie jak najszybciej, aby skosztować lub (dopiero wtedy) ponownie zamrozić.

Należy zauważyć, że; ponowne otwarcie drzwiczek zamrażarki, bezpośrednio po ich niedawnym zamknięciu, będzie utrudnione. Jest to sytuacja normalna! Gdy wewnątrz zamrażarki zostanie przywrócony stan równowagi, drzwiczki otworzą się z łatwością.

Ważne:

- Rozmrożona żywność powinna być przygotowana w taki sam sposób, jak żywność świeża. Jeśli po rozmrożeniu żywność nie zostanie przygotowana, nie wolno jej ponownie zamrażać.
- Smak niektórych przypraw występujących w gotowanych potrawach (anyż, bazylija, rzeżucha wodna, ocet, różne przyprawy, imbir, czosnek, cebula, musztarda, tymianek, majeranek, pieprz czarny itp.) zmienia się i staje się dużo bardziej wyrazisty, gdy potrawy są przechowywane przez długi czas. W związku z tym, do mrożonek należy dodawać niewielką ilość przypraw lub żywność przyprawiać dopiero po rozmrożeniu.
- Okres przechowywania żywności zależy od użytego oleju. Odpowiednimi olejami są margaryna, tłuszcz cieliący, oliwa z oliwek i masło, a nieodpowiednimi - olej orzechowy i tłuszcz wieprzowy.
- Żywność w postaci płynnej należy mrozić w plastikowych kubeczkach, natomiast pozostałą żywność - w folii spożywczej lub torebkach.

CZYSZCZENIE I KONSERWACJA

- Przed czyszczeniem odłączyć urządzenie od zasilania.
- Nie czyścić urządzenia, polewając je wodą
- Komora chłodziarki powinna być okresowo czyszczona roztworem sody oczyszczonej i letnią wodą.
- Akcesoria należy czyścić oddzielnie mydłem i wodą. Nie czyścić ich w zmywarce.
- Nie używać ściernych środków do czyszczenia, detergentów ani mydła. Po przemyciu splukać czystą wodą i dokładnie wytrzeć do sucha. Po zakończeniu czyszczenia i wytarcia do sucha podłączyć ponownie wtyczkę do zasilania sieciowego
- Skraplacz czyścić szczotką co najmniej dwa razy w roku. Pomoże to zmniejszyć koszty energii i zwiększyć wydajność.



Rozmrażanie

W przypadku komory chłodziarki

- Rozmrażanie komory chłodziarki następuje automatycznie podczas pracy; woda powstała podczas rozmrażania zbiera się na tacy ociekowej i samoistnie odparowuje.
- Taca ociekowa i otwór odpływowy wody powstałej podczas rozmrażania powinny być czyszczone okresowo za pomocą korka spustowego. Zapobiega to gromadzeniu się wody na dnie lodówki i pozwoli jej wypływać.
- Można również wlać 1/2 szklanki wody do otworu odpływowego, aby oczyścić go wewnątrz.

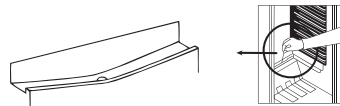

W przypadku komory zamrażarki

- Szron nagromadzony w komorze zamrażarki należy okresowo usuwać. Komora zamrażarki powinna być czyszczona w taki sam sposób jak komora chłodziarki i odmrażana przynajmniej dwa razy w roku.

W tym celu;

- Dzień przed rozmrażaniem ustawić pokrętko termostatu w pozycji 5., aby całkowicie zamrozić artykuły żywnościowe.
- Podczas rozmrażania zamrożone artykuły żywnościowe powinny być zawinięte w kilka warstw papieru i przechowywane w chłodnym miejscu. Nieuchronny wzrost temperatury skróci ich czas przechowywania.
- Należy pamiętać, aby spożyć te artykuły żywnościowe w stosunkowo krótkim czasie.
- Odłączyć chłodziarkę od gniazda zasilania i wyciągnąć wtyczkę zasilania
- Pozostawić otwarte drzwi. W komorze zamrażarki można umieścić miskę lub miski z ciepłą wodą, co przyspieszy proces rozmrażania.
- Wytrzeć wnętrze komory i tacę na wodę do sucha, ponownie włożyć korek tacy i ustawić pokrętko termostatu na pozycji 5.

Wymiana żarówki

Podczas wymiany oświetlenia komory chłodziarki;

1. Odłączyć urządzenie od zasilania,
2. Nacisnąć zaczepy po bokach lekkiej pokrywy wierzchniej i zdjąć osłonę oświetlenia
3. Wymienić na żarówkę o maksymalnej mocy 15 W.
4. Zamontować pokrywę.
5. Przed ponownym podłączeniem odczekać 5 minut i ustawić termostat na pierwotnej pozycji.

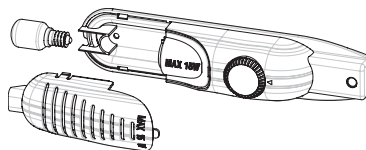

Wymiana oświetlenia diodami LED

Jeśli chłodziarka jest wyposażona w oświetlenie diodami LED, należy skontaktować się z działem pomocy technicznej, gdyż ta czynność może być przeprowadzona tylko przez autoryzowany personel.

TRANSPORT I ZMIANA MIEJSCA USTAWIENIA

- Oryginalne opakowania i styropian (PS) można zachować w razie potrzeby.
- Podczas transportu urządzenie należy zabezpieczyć szeroką taśmą lub mocną liną. Podczas transportu należy przestrzegać instrukcji wypisanych na pudle tekturowym.
- Przed transportem lub zmianą miejsca instalacji wszystkie części ruchome (tj. półki, pojemnik na owoce i warzywa) należy wyjąć lub przymocować taśmami, aby zapobiec ich uszkodzeniu.

Chłodziarka musi być przenoszona w pozycji pionowej.

Zmiana kierunku otwierania drzwi

- Nie ma możliwości zmiany kierunku otwierania drzwi chłodziarki, jeśli uchwyty drzwi chłodziarki są zamontowane na przedniej powierzchni drzwi.
- Zmiana kierunku otwierania drzwi jest możliwa w modelach bez uchwytów.
- Jeśli konieczna jest zmiana kierunku otwierania drzwi, należy skontaktować się z najbliższym Autoryzowanym Serwisem w celu przeprowadzenia takiej czynności.

PRZED WEZWANIEM SERWISU

Jeśli chłodziarka nie działa zgodnie z oczekiwaniami, przed wezwaniem elektryka lub serwisu technicznego sprawdzić niżej wymienione rozwiązania problemów.

Co zrobić, jeśli chłodziarka nie działa:

Sprawdzić, czy:

- Nie wystąpiła przerwa w dostawie prądu,
- Nie jest odłączony główny wyłącznik w domu,
- Termostat jest ustawiony w pozycji « • »,
- Gniazdko nie działa. Aby sprawdzić, czy gniazdko działa, należy podłączyć do niego działające urządzenie.

Co zrobić, jeśli chłodziarka nie działa prawidłowo:

Sprawdzić, czy:

- Urządzenie nie zostało przeciążone,
- Drzwi są całkowicie zamknięte,
- Na skraplaczu nie ma zabrudzeń,
- Jest wystarczająco dużo miejsca na cyrkulację powietrza z tyłu i z boku urządzenia.

Jeśli słyszalny jest odgłos ;

Czynnik chłodzący, który krąży w obwodzie chłodziarki, może wydawać niewielki szum (bulgotanie), nawet kiedy sprężarka nie pracuje. Nie należy się martwić, ponieważ jest to całkiem normalne. Jeśli występują inne dźwięki, należy sprawdzić, czy;

- Urządzenie jest dobrze wypoziomowane,
- Nic nie przylega do tylnej części,
- Przedmioty umieszczone na urządzeniu nie drgają.

Jeśli chłodziarka pracuje zbyt głośno

Normalne odgłosy

- Odgłos pękania (pękanie lodu): (W przypadku urządzeń z no frost/frost free)
- Występuje podczas automatycznego odszraniania. Gdy urządzenie jest zimne lub ciepłe (odgłos wywołany rozszerzaniem się materiału, z którego jest wykonane urządzenie).
- Krótkie trzaśnięcia: Występuje, kiedy termostat włącza/wyłącza sprężarkę.-

Odgłos sprężarki

- Normalny odgłos pracy silnika: Odgłos ten oznacza, że sprężarka pracuje normalnie
- Przez krótki czas sprężarka może powodować więcej hałasu, kiedy jest uruchamiana po raz pierwszy.

Odgłos bulgotania lub pluskania:

- Ten odgłos jest wywołany przepływem czynnika chłodniczego w przewodach układu chłodziarko-zamrażarki.

Jeśli chłodziarka pracuje zbyt głośno

- Aby utrzymać ustawiony poziom chłodzenia, sprężarka może włączać się co jakiś czas. Hałas dochodzący z niej w tym czasie jest normalnym zachowaniem i wynika z jej działania. Gdy odpowiedni poziom chłodzenia zostanie osiągnięty, hałas automatycznie ustanie.

Jeśli hałasy się utrzymują

- Czy urządzenie stoi stabilnie? Czy nóżki są poprawnie wyregulowane?
- Czy coś znajduje się za chłodziarką?
- Czy półki lub potrawy na półkach drgają? Wymienić półki lub zmienić umieszczenie potraw

w takim przypadku.

- Czy przedmioty ustawione na chłodziarce drgają?

Jeśli słyszalne są inne odgłosy, sprawdzić, czy:

- Urządzenie jest wypoziomowane
- Nic nie przylega do tylnej części urządzenia
- Przedmioty umieszczone na urządzeniu nie drgają.

Odgłos przepływu wody: (W przypadku urządzeń z no frost/frost free) Normalny odgłos wody spływającej do zbiornika odparowującego podczas rozmrażania. Ten odgłos jest słyszalny podczas rozmrażania.

Odgłos nawiewu powietrza: Jeśli urządzenie jest wyposażone w wentylator w komorach zamrażarki / chłodnicy / dolnej szafki.

- Ten odgłos jest słyszalny w chłodziarkach podczas normalnej pracy i jest spowodowany cyrkulacją powietrza.

Jeśli w dolnej części chłodziarki zbiera się woda:

Sprawdzić, czy:

- Otwór odpływowy wody powstałej podczas rozmrażania nie jest zatkany (użyć korka spustowego odszraniania, aby oczyścić otwór odpływowy).

Zalecenia

- Jeśli urządzenie jest wyłączone lub odłączone od zasilania, przed podłączeniem lub ponownym uruchomieniem urządzenia odczekać co najmniej 5 minut, aby zapobiec uszkodzeniu sprężarki.
- Zespół chłodzenia chłodziarki jest ukryty w tylnej ścianie. W związku z tym na tylnej powierzchni lodówki mogą pojawiać się kropelki wody lub oblodzenie. Jest to spowodowane działaniem sprężarki w określonych odstępach czasu. Jest to zjawisko normalne. Nie ma potrzeby wykonywania operacji rozmrażania, chyba że oblodzenie jest nadmierne.
- Jeśli chłodziarka nie będzie użytkowana przez dłuższy czas (np. podczas wakacji), termostat należy ustawić w pozycji „”. Po rozmrożeniu oczyścić chłodziarkę i pozostawić drzwi otwarte, aby zapobiec powstawaniu wilgoci i przykrego zapachu.
- Jeśli pomimo postępowania według powyższych instrukcji problem nadal występuje, należy skontaktować się z najbliższym autoryzowanym centrum serwisowym.
- Zakupione urządzenie jest przeznaczone wyłącznie do użytku domowego. Nie jest to sprzęt odpowiedni do użytku komercyjnego lub powszechnego. Jeśli klient korzysta z urządzenia w sposób niezgodny z instrukcjami, producent i sprzedawca nie ponoszą odpowiedzialności za jakiegokolwiek naprawy i awarie w okresie gwarancyjnym.

CZĘŚCI URZĄDZENIA I KOMORY

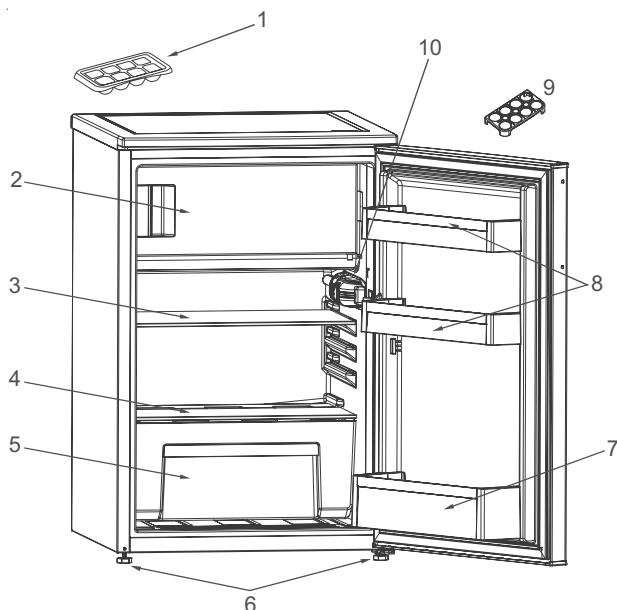

Celem poniższej prezentacji jest wyłącznie przekazanie informacji na temat części urządzenia. Części mogą się różnić w zależności od modelu urządzenia.

- | | |
|--|-------------------------|
| 1. Pojemnik na lód | 6. Stopki poziomujące |
| 2. Komora zamrażarki | 7. Półka na butelki |
| 3. Półka chłodziarki | 8. Półka drzwiowa |
| 4. Pokrywa szuflady na owoce i warzywa | 9. Tacka na jajka |
| 5. Pojemnik na owoce i warzywa | 10. Pojemnik termostatu |

INSTRUÇÕES DE SEGURANÇA

Avisos importantes que deverá ler e cumprir

Antes de utilizar o aparelho, leia estas instruções de segurança com atenção. Guarde-as por perto para consulta futura.

Estas instruções e o próprio aparelho possuem mensagens importantes relativas à segurança que deve ler e respeitar sempre. O fabricante declina qualquer responsabilidade pela inobservância das presentes instruções de segurança, pela utilização inadequada do aparelho ou pela incorreta configuração dos controlos.

⚠ As crianças até aos 3 anos devem ser mantidas afastadas do aparelho. As crianças entre os 3 e os 8 anos devem ser mantidas afastadas do aparelho, exceto se estiverem sob supervisão permanente.

Este aparelho pode ser utilizado por crianças a partir dos 8 anos e por pessoas com capacidades físicas, sensoriais ou mentais reduzidas ou com falta de experiência e conhecimento, desde que estejam sob supervisão ou tenham recebido instruções quanto à utilização segura deste aparelho e se compreenderem os perigos envolvidos. As crianças não devem brincar com o aparelho. A limpeza e a manutenção a cargo do utilizador não devem ser realizadas por crianças sem supervisão.

As crianças entre os 3 e os 8 anos estão habilitadas a introduzir e a remover produtos nos aparelhos de refrigeração.

UTILIZAÇÃO AUTORIZADA

⚠ CUIDADO: o aparelho não deve ser ligado a partir de um dispositivo de comutação externo, como, por exemplo, um temporizador, nem a partir de um sistema de controlo remoto em separado.

⚠ Este aparelho destina-se a ser usado em ambiente doméstico e em aplicações semelhantes tais como: copas para utilização dos funcionários em lojas, escritórios e outros ambientes de trabalho; quintas de exploração agrícola; clientes em hotéis, motéis, bed & breakfast e outros tipos de ambientes residenciais.

⚠ Este aparelho não está concebido para o uso profissional. Não utilize este aparelho ao ar livre.

⚠ A lâmpada usada no interior do aparelho foi especificamente concebida para eletrodomésticos, não sendo adequada para a iluminação de habitações (Regulamento CÉ n.º 244/2009).

⚠ O aparelho foi concebido para funcionar em locais onde a temperatura ambiente se situa nos seguintes intervalos, de acordo com a classe climática referida na placa de características. O aparelho poderá não funcionar devidamente se ficar durante muito tempo a uma temperatura que se encontre fora do intervalo especificado.

Classe climática das temperaturas ambiente:

SN:	De 10 a 32 °C
ST:	De 16 a 38 °C;
N:	De 16 a 32 °C
T:	De 16 a 43 °C



Este aparelho não contém CFC. O circuito de refrigeração contém R600a (HC). Aparelhos com Isobutano (R600a): o isobutano é um gás natural sem impacto no ambiente, mas que é inflamável. Sendo assim, certifique-se de que os tubos do circuito de refrigeração

não estão danificados, especialmente ao esvaziar o circuito de refrigeração.

⚠ AVISO: Não danifique os tubos do circuito de refrigeração do aparelho.

⚠ AVISO: Mantenha as aberturas de ventilação existentes no corpo do aparelho ou na estrutura encastrada, livres de obstruções.

⚠ AVISO: Não utilize meios mecânicos, elétricos ou químicos, para além dos recomendados pelo fabricante para acelerar o processo de descongelação.

⚠ AVISO: Não utilize nem coloque dispositivos elétricos dentro dos compartimentos do aparelho, se estes não forem do tipo expressamente autorizado pelo fabricante.

⚠ AVISO: os dispensadores de água ou gelo não ligados diretamente ao abastecimento de água, devem apenas ser enchidos com água potável.

⚠ AVISO: Os dispensadores de gelo e/ou água automáticos devem estar ligados a um abastecimento de água que forneça apenas água potável, com uma pressão de água principal entre os 0,17 e os 0,81 MPa (1,7 e 8,1 bar).

⚠ Não armazene substâncias explosivas, tais como embalagens de aerossóis, nem coloque ou utilize gasolina ou outros materiais inflamáveis perto do aparelho.

⚠ Não ingerir o conteúdo (atóxico) das bolsas de gelo (fornecido com alguns modelos). Não coma cubos de gelo ou gelados imediatamente após os retirar do aparelho, dado que podem causar “queimaduras” de frio.

⚠ Nos produtos desenhados para usar um filtro de ar no interior de uma tampa de ventoinha acessível, o filtro deve estar sempre colocado quando o

frigorífico estiver a funcionar.

⚠ Não guarde recipientes de vidro com líquido no compartimento do congelador, pois estes podem quebrar-se.

Não obstrua a ventoinha (se disponível) com alimentos. Após inserir os alimentos, verifique se a porta dos compartimentos fecha devidamente, especialmente a porta do congelador.

⚠ Qualquer junta que esteja danificada deverá ser substituída logo que possível.

⚠ Use o compartimento frigorífico apenas para guardar alimentos frescos e o compartimento do congelador apenas para guardar alimentos congelados, para congelar alimentos frescos e para fazer cubos de gelo.

⚠ Evite guardar alimentos não embrulhados em contacto direto com as superfícies internas dos compartimentos do frigorífico ou do congelador.

Os aparelhos podem ter compartimentos especiais (Compartimento para Alimentos Frescos, Caixa Zero Graus, etc.). Salvo especificação em contrário no manual do produto, estes podem ser retirados, mantendo os desempenhos equivalentes.



O C-Pentano é utilizado como agente de expansão na espuma de isolamento e é um gás inflamável.

Os compartimentos do aparelho mais adequados ao armazenamento de determinados tipos de alimentos, considerando a diferente distribuição da temperatura pelos vários compartimentos do aparelho, são os seguintes:

- Compartimento do frigorífico:

1) Área superior da porta do compartimento do frigorífico & - zona de temperatura: Armazenamento de frutas tropicais, latas, bebidas, ovos, molhos, pickles, manteiga, compotas

2) Área intermédia do compartimento do frigorífico - zona fria:

Armazenamento de queijo, leite, laticínios, iogurtes

3) Área inferior do compartimento do frigorífico - zona mais fria:

Armazenamento de charcutaria, sobremesas, carne e peixe, cheesecake, massa fresca, natas azedas, pesto/salsa, comida caseira, creme de pasteleiro, pudim e creme de queijo

4) Gaveta para frutas & e vegetais na parte inferior do compartimento do frigorífico: Armazenamento de frutas e vegetais (exceto frutas tropicais)

5) Compartimento Mais Fresco:

Armazene a carne e o peixe unicamente na gaveta mais fria

- Compartimento do congelador:

O compartimento da zona de 4 estrelas (****) é adequado para congelar alimentos à temperatura ambiente, bem como armazenar alimentos congelados, pois a temperatura ser distribuída uniformemente por todo o compartimento. Os alimentos congelados comprados contêm a data de validade na respetiva embalagem. Esta data tem em conta o tipo de alimento armazenado e, como tal, deve ser respeitada. Os alimentos frescos devem ser armazenados durante os seguintes períodos de tempo: 1-3 meses para queijo, marisco, gelado, fiambre/chouriço, leite, líquidos frescos; 4 meses para bifes ou costeletas (vaca, borrego, porco); 6 meses para manteiga ou margarina, carne de aves (frango, peru); 8-12 meses para frutas (exceto citrinos), carne assada (vaca, porco,

borrego), vegetais. As datas de validade contidas nas embalagens dos alimentos armazenados na zona de 2 estrelas devem ser respeitadas.

Para evitar a contaminação dos alimentos, siga as seguintes instruções:

- Deixar a porta do aparelho aberta durante longos períodos de tempo pode provocar um aumento significativo da temperatura nos compartimentos do aparelho.
- Limpe regularmente os sistemas de drenagem acessíveis e as superfícies do aparelho que possam entrar em contacto com os alimentos.
- Lave os reservatórios de água, caso os mesmos não sejam utilizados durante 48 horas; drene o sistema de água ligado ao abastecimento de água, caso a água não tenha sido drenada nos últimos 5 dias.
- Armazene a carne e o peixe frescos no interior do frigorífico em recipientes adequados, para que estes não entrem em contacto, nem pinguem para cima dos restantes alimentos.
- Os compartimentos para alimentos congelados com duas estrelas são adequados para o armazenamento de alimentos pré-congelados, para fazer gelados e cubos de gelo.
- Não congele alimentos frescos nos compartimentos com uma, duas ou três estrelas.
- Caso o aparelho de refrigeração fique vazio durante longos períodos de tempo, desligue-o, descongele-o, limpe-o e deixe a porta do mesmo aberta para evitar a formação de bolor no seu interior.

INSTALAÇÃO

⚠ O aparelho deve ser transportado e instalado por duas ou mais pessoas, para evitar o risco de lesões. Use luvas de proteção para desembalar e

instalar o aparelho - risco de cortes.

⚠ A instalação, incluindo a alimentação de água (caso seja necessário) e as ligações elétricas, bem como quaisquer reparações devem ser realizadas por um técnico devidamente qualificado. Não repare nem substitua nenhuma peça do aparelho a não ser que tal seja especificamente indicado no manual de utilização. Mantenha as crianças afastadas do local da instalação. Depois de desembalar o aparelho, certifique-se de que este não foi danificado durante o transporte. Se ocorrer algum problema, contacte o revendedor ou o Serviço Pós-Venda mais próximo. Uma vez instalado o aparelho, os elementos da embalagem (plástico, peças de esferovite, etc.) devem ser armazenados longe do alcance das crianças - risco de asfixia. Deve desligar o aparelho da corrente elétrica antes de efetuar qualquer operação de instalação, para evitar o risco de choques elétricos. Durante a instalação, certifique-se de que o aparelho não danifica o cabo de alimentação, pois existe o risco de incêndio ou de choques elétricos. Ligue o aparelho apenas depois de concluída a instalação do mesmo.

⚠ Tenha cuidado para não danificar o chão (exemplo parquet) quando deslocar o aparelho.

Instale o aparelho sobre um pavimento ou suporte suficientemente forte para suportar o peso do aparelho e num local adequado à sua dimensão e utilização. Ao instalar o aparelho, certifique-se de que o aparelho não está perto de uma fonte de calor e que os quatro pés ficam estáveis e corretamente assentes no pavimento e de que fica bem nivelado (utilize um nível de bolha de ar).

Espere pelo menos duas horas antes de ligar o aparelho, assegurando

assim que o circuito refrigerador está totalmente operacional.

Todos as dimensões e espaços necessários para a instalação encontram-se indicados no manual de instruções de instalação.

⚠ AVISO: Ao posicionar o aparelho, certifique-se de que o cabo de alimentação não fica preso ou danificado.

⚠ AVISO: para evitar riscos devido a instabilidade, o posicionamento ou fixação do aparelho devem ser feitos de acordo com as instruções do fabricante.

É proibido a colocação do frigorífico de forma que a parede traseira do frigorífico (bobina do condensador) esteja em contacto com mangueiras metálicas do fogão a gás, tubagens metálicas de gás ou de água ou fios elétricos.

⚠ Para garantir uma ventilação adequada, deixe espaço de ambos os lados e por cima do aparelho.

A distância entre a parte de trás do aparelho e a parede deve ser de 50 mm, de forma a evitar o contacto com superfícies quentes. Se este espaço for menor irá aumentar o consumo de Energia do produto.

Remova o cabo de alimentação do gancho do condensador antes de ligar o produto à fonte de alimentação.

AVISOS RELATIVOS À ELETRICIDADE

⚠ Deve ser possível desligar o aparelho da fonte de alimentação, desligando-o na ficha, caso esta esteja acessível, ou através de um interruptor multipolar instalado na tomada de acordo com a regulamentação aplicável a ligações elétricas; além disso, o aparelho deve dispor de ligação à terra, de acordo com as normas de segurança elétrica nacionais.

⚠ Não utilize extensões, tomadas múltiplas ou adaptadores. Após a instalação do aparelho, os componentes elétricos devem estar inacessíveis ao utilizador. Não utilize o aparelho com os pés descalços ou molhados.

Não ligue este aparelho se o cabo ou a ficha elétrica apresentar danos, se não estiver a funcionar corretamente, se estiver danificado ou se tiver caído.

⚠ Se o cabo de alimentação estiver danificado deverá ser substituído por um idêntico do mesmo fabricante ou por um técnico de assistência ou pessoas similarmente qualificadas de modo a evitar a ocorrência de situações perigosas, pois existe o risco de choques elétricos.

⚠ **ADVERTÊNCIA:** Não coloque várias tomadas múltiplas ou outras fontes de alimentação portáteis junto da parte traseira do aparelho.

LIMPEZA E MANUTENÇÃO

⚠ **ADVERTÊNCIA:** Assegure-se de que o aparelho está desligado da fonte de alimentação antes de realizar quaisquer operações de manutenção; nunca use uma máquina de limpeza a vapor para limpar o aparelho - risco de choques elétricos.

⚠ Não utilize produtos de limpeza abrasivos ou agressivos, tais como sprays limpa-vidros, produtos de limpeza corrosivos, fluidos inflamáveis, ceras de limpeza, detergentes concentrados, lixívia ou produtos de limpeza que contenham produtos derivados do petróleo em peças de plástico, no interior e nos revestimentos das portas ou juntas. Não utilize rolos de cozinha, esfregões de metal abrasivos, ou outros acessórios de limpeza agressivos.

ELIMINAÇÃO DA EMBALAGEM

O material da embalagem é 100% reciclável, conforme indicado pelo símbolo de reciclagem .

As várias partes da embalagem devem ser eliminadas de forma responsável e em total conformidade com as normas estabelecidas pelas autoridades locais.

ELIMINAÇÃO DE ELETRODOMÉSTICOS

Este aparelho é fabricado com materiais recicláveis ou reutilizáveis.

Elimine-o em conformidade com as normas de eliminação de resíduos locais.

Para obter mais informações sobre o tratamento, recuperação e reciclagem de eletrodomésticos, contacte as autoridades locais, o serviço de recolha de resíduos domésticos ou a loja onde adquiriu o aparelho. Este aparelho está marcado em conformidade com a Diretiva Europeia 2012/19/EU relativa aos Resíduos de Equipamentos Elétricos e Eletrónicos (REEE).

Ao assegurar a eliminação correta deste produto, estamos a proteger o ambiente e a saúde humana contra riscos negativos.

O símbolo  no produto, ou nos documentos que acompanham o produto, indica que este aparelho não deve ser tratado como resíduo doméstico e deve ser transportado para um centro de recolha adequado para proceder à reciclagem do equipamento elétrico e eletrónico.

SUGESTÕES PARA POUPAR ENERGIA

Para garantir uma ventilação adequada, siga as instruções de instalação.

Uma ventilação insuficiente na parte de trás do produto aumenta o consumo de energia e diminui a eficiência do arrefecimento.

A abertura frequente da porta poderá resultar num consumo de energia acrescido.

A temperatura interna do aparelho bem como o consumo de energia podem ser afetados pela temperatura ambiente, assim como pelo local onde se encontra o aparelho. Ao regular a temperatura deve-se ter em consideração estes fatores. Reduza ao mínimo a abertura da porta.

Os alimentos congelados devem ser descongelados no compartimento frigorífico. A baixa temperatura dos produtos congelados arrefece os alimentos no compartimento frigorífico.

Deixe arrefecer os alimentos e as bebidas quentes antes de os colocar no aparelho.

O posicionamento das prateleiras no compartimento frigorífico não tem impacto na utilização eficiente da energia. Os alimentos devem ser colocados nas prateleiras de forma a garantir uma circulação de ar adequada (os alimentos não se devem tocar e deve ser mantida uma distância entre estes e a parede posterior).

Pode aumentar a capacidade de armazenamento de alimentos congelados, retirando as gavetas e, se existir, a prateleira Stop Frost. Os sons produzidos pelo compressor são perfeitamente normais, pelo que não deve preocupar-se.

PRIMEIRA UTILIZAÇÃO

- Aguarde, pelo menos, duas horas após a instalação para ligar o aparelho à fonte de alimentação. Depois de ligar o aparelho à fonte de alimentação, rode o manípulo do termóstato para ligar o aparelho. Após ligar o aparelho, deve esperar entre 4 e 6 horas para que seja atingida a temperatura correta de armazenamento relativa a um aparelho com a carga normal.
- Poderá sentir um ligeiro odor quando o seu frigorífico for ligado pela primeira vez. Tal é normal e o referido odor irá desaparecer assim que o frigorífico começar a refrigerar.

INFORMAÇÕES DE UTILIZAÇÃO

Regulação do termóstato

O termóstato regula automaticamente a temperatura interior dos compartimentos do frigorífico e do congelador. Ao rodar o botão da posição 1 para a posição 5, podem obter-se temperaturas mais baixas.

Nota importante: Não tente rodar o botão para lá da posição 1, pois isso irá fazer parar o aparelho.

- Para armazenar alimentos no compartimento do frigorífico/ congelador durante curtos períodos de tempo, posicione o botão seletor entre as posições mínima e intermédia (1-3)
- Para armazenar alimentos durante um longo período de tempo, poderá posicionar o botão seletor na posição intermédia. (3-4)

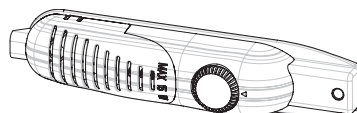

Nota; a temperatura ambiente, a temperatura dos alimentos recém-guardados e a frequência com que é aberta a porta, afetam a temperatura no compartimento do frigorífico. Se necessário, modifique a regulação da temperatura.

*O compartimento de congelação**** do frigorífico tem uma capacidade de refrigeração de até -18 °C e mais.*

Se a opção “super switch” estiver disponível:

- Este interruptor pode ser definido, habitualmente, para a posição “0”. Exceto se a temperatura ambiente for baixa, como é o caso durante o inverno. (p.ex.; abaixo dos 16 °C) ou quando for necessário manter a temperatura do congelador num nível baixo. Nesse caso, rode o interruptor para a posição “1” (ON - Ligado).
- Para definir o “super switch” para a posição “ON” (Ligado) na caixa do termóstato, prima o interruptor para a posição “1”. O interruptor irá iluminar-se.
- Quando o compartimento do congelador tiver arrefecido o suficiente, ou o clima ficar mais quente, desligue o “super switch” para reduzir o consumo de eletricidade.
- Ao ligar o aparelho pela primeira vez, e para garantir o nível de arrefecimento mais adequado, o aparelho deverá funcionar continuamente durante 24 horas até que arrefeça o suficiente.
- Durante este período, não abra a porta do aparelho com demasiada frequência, nem coloque muitos alimentos no seu interior.

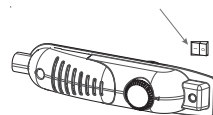

Se a unidade for desativada ou desligada da corrente elétrica, tem de aguardar 5 minutos até reiniciar ou voltar a ligar a unidade à corrente elétrica, de forma a evitar danos no compressor.

Super Congelação: Se a temperatura ambiente for superior a 16 °C, deverá utilizar este interruptor para a função de super congelação. Para alcançar a capacidade máxima de congelação, este interruptor deve ser ativado 3 horas antes da introdução de alimentos frescos no aparelho. Em geral, bastam 24 horas de funcionamento do aparelho na posição “ON” (Ligado) após a introdução dos alimentos frescos. Para economizar energia, desligue este interruptor 24 horas após a introdução dos alimentos frescos.

Avisos relativos à regulação da temperatura

- Não recomendamos o funcionamento do seu frigorífico em ambientes com temperaturas abaixo dos 10 °C, por motivos de eficiência.
- Para regular o termóstato, tenha em consideração a frequência de abertura e de fecho da porta do aparelho, a quantidade de alimentos armazenados no frigorífico e o ambiente onde o frigorífico se encontra.
- Quando ligar o aparelho pela primeira vez, deixe-o funcionar durante 24 horas de forma a que o aparelho atinja a temperatura de funcionamento. Durante este período, não abra a porta, nem armazene grandes quantidades de alimentos no aparelho.
- Em caso de corte de energia, desligue o aparelho da tomada para evitar danos ao compressor. Uma vez restabelecida a energia, aguarde 5 a 10 minutos antes de voltar a ligar o aparelho à tomada. Tal irá evitar danos aos componentes do aparelho.

- O seu aparelho foi concebido para funcionar nos intervalos de temperatura ambiente indicados nas normas, segundo a classe climática indicada na etiqueta de informações. Não é recomendável que opere o seu frigorífico em ambientes que se situem fora dos referidos intervalos de temperatura. Tal irá reduzir a eficiência de refrigeração do aparelho.
- Este aparelho foi concebido para ser utilizado a uma temperatura ambiente entre os 16 °C e os 32 °C

Climatic Class	Amb. T. (°C)
SN:	From 10 to 32 °C
ST:	From 16 to 38 °C;
N:	From 16 to 32 °C
T:	From 16 to 43 °C

Acessórios

Indicador de porta aberta;

- O indicador de "porta aberta" localizado na pega indica se a porta está bem fechada ou se ainda se encontra aberta.
- Se este indicador se acender a vermelho, a porta ainda está aberta.
- Se este indicador se encontrar na cor branca, a porta está bem fechada.
- A porta do congelador deve manter-se sempre fechada. Tal irá evitar que os alimentos se descongelem, a acumulação de gelo no interior do congelador e o consumo de energia desnecessário.



Fazer cubos de gelo

Cuvetes de gelo

- Encha a cuvette de gelo com água e coloque-a no compartimento do congelador.
- Depois de a água se ter transformado completamente em gelo, poderá torcer a cuvette, conforme mostrado abaixo, para retirar os cubos de gelo.



Todas as descrições escritas e visuais na secção "Acessórios" podem variar conforme o modelo do aparelho.



Colocar alimentos na zona mais fria do frigorífico

Para obter a conservação ideal dos alimentos, armazene-os na zona de arrefecimento mais apropriada. A área mais fria encontra-se imediatamente acima da gaveta para frutas e vegetais.

Para se certificar de que a temperatura nesta zona é fria o suficiente, a prateleira deve estar localizada ao nível deste símbolo, conforme ilustrado.

Indicador de temperatura (em alguns modelos)

Para ajudá-lo a regular melhor o seu frigorífico, equipámo-lo com um indicador de temperatura localizado na zona mais fria.

Pode verificar facilmente se a temperatura da zona mais fria é a mais apropriada: se o indicador apresentar o símbolo "OK", isto significa que o termóstato está devidamente regulado e que a temperatura interior está correta.

Uma vez que o símbolo "OK" é apresentado na cor preta no indicador da temperatura, a sua visualização poderá ser dificultada se o mesmo estiver mal iluminado. Certifique-se de que existe luz suficiente para visualizar esta mensagem.

Caso o símbolo "OK" não seja apresentado, tal significa que a temperatura é demasiado elevada: deverá alterar a regulação do termóstato e, em seguida, aguardar 12 horas antes de voltar a verificar visualmente a temperatura.

NOTA: Após repetidas aberturas da porta (ou após uma abertura prolongada), ou depois de colocar alimentos frescos no interior do aparelho, é normal que a indicação "OK" não apareça no indicador da regulação da temperatura. Se houver uma acumulação anormal de cristais de gelo (parede inferior do aparelho) no evaporador do compartimento do frigorífico (aparelho sobrecarregado, alta temperatura ambiente, aberturas frequentes da porta), coloque o dispositivo de regulação da temperatura numa posição mais baixa até que comecem de novo os períodos de desativação do compressor.

O limite superior da zona mais fria é indicado pelo lado inferior do autocolante (ponta da seta). A prateleira superior da zona mais fria deve estar ao mesmo nível que a ponta da seta. A zona mais situa-se abaixo desse nível.

Como estas prateleiras são removíveis, certifique-se de que estão sempre ao mesmo nível dos limites de zona descritos nos autocolantes, de modo a garantir as temperaturas adequadas nesta zona.

Cada tipo de alimentos tem uma temperatura de conservação ideal e, consequentemente, deve ser armazenado numa zona específica do aparelho.



Localização de armazenamento	Produtos
Prateleiras superiores	Alimentos cozinhados, sobremesas e todos os alimentos com um prazo de consumo mais curto
Zona mais fria	Carne, aves, caça e peixe cru Tempo máximo de conservação: 1 a 2 dias. Frutas frescas, carne de porco cozinhada.
Gaveta para fruta e legumes	Frutas e vegetais frescos.
Contra-porta	Nas prateleiras da porta devem ser armazenadas garrafas no lado inferior e, nas suas partes superiores, produtos de volume reduzido e de com um prazo de consumo mais curto, como iogurtes, natas frescas, etc. Utilize os suportes apropriados para o armazenamento de manteiga, queijo curado e ovos.

ARMAZENAR ALIMENTOS

Compartimento frigorífico

- Para reduzir a humidade e a formação de gelo, nunca coloque líquidos em recipientes abertos no frigorífico. Não coloque alimentos quentes ou líquidos em evaporação no interior do frigorífico. Armazene sempre os alimentos dentro de recipientes ou envoltos em película.
- Nunca coloque alimentos quentes no frigorífico. Os alimentos quentes devem arrefecer à temperatura ambiente e deve garantir-se uma circulação de ar adequada no compartimento do frigorífico.
- Certifique-se de que não existem produtos em contacto com a parede traseira do aparelho, uma vez que tal provoca a formação de gelo ao redor da embalagem dos mesmos. Não abra a porta do frigorífico com demasiada frequência.
- Recomendamos que a carne e o peixe lavados sejam envolvidos em películas e armazenados na prateleira de vidro localizada por cima da gaveta para vegetais, na qual o ar é mais frio, fornecendo as melhores condições de armazenamento possível.
- Armazene a fruta e os vegetais em recipientes próprios para o efeito.
- Não armazene vegetais húmidos no frigorífico.
- O tempo de armazenamento dos alimentos depende da qualidade inicial dos mesmos e da realização de um ciclo de refrigeração ininterrupto antes do seu armazenamento.

Compartimento do congelador

O compartimento de congelação é utilizado para congelar alimentos frescos, armazenar alimentos durante o período de tempo indicado na respetiva embalagem e para produzir cubos de gelo.

- Antes de congelar alimentos frescos envolva-os em película e sele-os corretamente; a embalagem deve ser selada hermeticamente e não permitir quaisquer fugas. Utilize preferencialmente sacos de congelação especiais, folha de alumínio (de classe superior; em caso de dúvida, utilize folha dupla), sacos de polietileno e recipientes de plástico.
- A quantidade máxima de alimentos frescos que pode ser armazenada no congelador num período de 24 horas encontra-se indicada na chapa de características (consultar "Capacidade de congelação").
- Para congelar alimentos frescos, tais como carne, peixe e carne picada, divida-os em porções individuais.
- Após a descongelação da unidade, volte a armazenar os alimentos no congelador e lembre-se de os consumir num curto período de tempo.
- Não coloque os alimentos frescos a congelar em contacto direto com os alimentos já congelados.
- Registe sempre a data de armazenamento e o conteúdo na embalagem e não exceda o tempo de armazenamento indicado.
- Em caso de corte de energia ou de avaria, o compartimento do congelador irá manter uma temperatura baixa o suficiente para o armazenamento de alimentos. Contudo, evite abrir a porta do congelador para não acelerar o aumento da temperatura dentro do compartimento.
- Nunca coloque alimentos quentes no compartimento do congelador.
- Certifique-se de que a embalagem dos alimentos congelados não está danificada aquando da sua compra e do seu armazenamento.
- Coloque os alimentos congelados no compartimento do congelador tão brevemente quanto possível após a sua compra.
- Uma vez descongelados, os alimentos não podem ser congelados novamente; deverá cozinhá-los tão rapidamente quanto possível e consumi-los ou congelá-los depois de cozinhados.

Nota; se quiser voltar a abrir a porta do congelador imediatamente após tê-la fechado, esta não se abrirá com facilidade. Isto é absolutamente normal! Depois de alcançar uma condição de equilíbrio, a porta será aberta com facilidade.

Nota importante:

- Uma vez descongelados, os alimentos congelados devem ser cozinhados da mesma forma que os alimentos frescos. Caso não sejam cozinhados após terem sido descongelados, os alimentos congelados NUNCA devem voltar a ser congelados.
- O sabor de algumas especiarias presentes nos pratos cozinhados (anis, manjeriço, agrião, vinagre, especiarias variadas, gengibre, alho, cebola, mostarda, tomilho, manjerona, pimenta preta, etc.) varia, podendo intensificar-se caso sejam armazenadas durante longos períodos de tempo. Por isso, deverá adicionar pequenas quantidades de especiarias aos alimentos congelados ou adicionar a especiaria pretendida após os alimentos serem descongelados.
- O período de armazenamento dos alimentos depende da quantidade de óleo utilizada. Os óleos adequados são a margarina, a gordura de vitela, o azeite e a manteiga e os óleos inadequados são o óleo de amendoim e a gordura de porco.
- Os líquidos devem ser congelados em copos de plástico e os restantes alimentos devem ser congelados em películas ou sacos de plástico.

LIMPEZA E MANUTENÇÃO

- Desligue a unidade da corrente elétrica antes de proceder à sua limpeza.
- Não limpe o aparelho debaixo de água corrente
- O compartimento do frigorífico deve ser limpo periodicamente utilizando uma solução de bicarbonato de sódio e água morna.
- Lave os acessórios em separado com água e sabão. Não lave os acessórios na máquina de lavar loiça.
- Nunca utilize produtos abrasivos, detergentes ou sabões. Após a lavagem, enxágue com água limpa e seque cuidadosamente. Quando tiver terminado a limpeza, seque as mãos e volte a ligar o aparelho à rede elétrica
- Limpe o condensador com uma escova semestralmente (no mínimo). Tal irá ajudá-lo a poupar energia e a aumentar a produtividade do aparelho.



Descongelo

Compartimento do frigorífico

- A descongelação do compartimento do frigorífico ocorre automaticamente durante o funcionamento do aparelho; a água da descongelação é recolhida pelo tabuleiro de evaporação e evapora-se automaticamente.
- O tabuleiro de evaporação e o orifício de drenagem da água da descongelação devem ser limpos periodicamente com o dreno de descongelação para evitar que a água se acumule no fundo do frigorífico ao invés de ser escoada.
- Também pode deitar 1/2 copo de água no orifício de drenagem para limpar o interior.

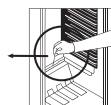
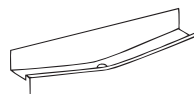

Compartimento do congelador

- O gelo acumulado no compartimento do congelador deve ser retirado periodicamente. O compartimento do congelador deve ser limpo da mesma forma que o compartimento do frigorífico, efetuando as operações de descongelação do compartimento pelo menos duas vezes por ano.

Para o efeito;

- No dia anterior à descongelação, regule o botão do termóstato para a posição "5" de forma a congelar completamente os alimentos.
- Durante a descongelação, os alimentos congelados devem ser embrulhados em várias camadas de papel e colocados num lugar fresco. O aumento inevitável da temperatura encurtará o seu prazo de conservação.
- Lembre-se de consumir estes alimentos dentro de um período de tempo relativamente curto.
- Desligue o frigorífico na tomada e a ficha de alimentação principal
- Para acelerar o processo de descongelação, deixe a porta aberta e coloque um ou mais recipientes com água quente no interior do compartimento do congelador.
- Seque o interior da unidade e o tabuleiro coletor de água, volte a instalar a ligação do tabuleiro e regule o termóstato para a posição "5".

Substituir a lâmpada

Para substituir a lâmpada do compartimento do frigorífico;

1. Desligue o aparelho da fonte de alimentação;
2. Pressione os ganchos nas laterais da tampa da lâmpada e remova-a;
3. Substitua por uma lâmpada com um máximo de 15 watts.
4. Instale a tampa.
5. Aguarde 5 minutos antes de voltar a ligar e rode o termóstato para a sua posição inicial.

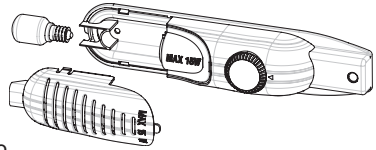

Substituir a iluminação LED

Caso o seu frigorífico disponha de iluminação LED, contacte o centro de assistência autorizado já que esta deve ser substituída por pessoal autorizado.

TRANSPORTE E ALTERAÇÃO DA POSIÇÃO DE INSTALAÇÃO

- Conserve as embalagens originais e a espuma de poliestireno (PS) se necessário.
- Durante o transporte, fixe o aparelho com um cordão largo ou com uma corda forte. Siga as instruções na caixa de cartão canelado relativas ao transporte do aparelho.
- Antes de transportar ou alterar a posição de instalação do aparelho, remova todas as peças amovíveis do mesmo (prateleiras, gavetas, etc.) ou fixe-as com faixas para evitar que fiquem danificadas.

Transporte o seu frigorífico na vertical.

Como reposicionar a porta

- Caso as pegas da porta do aparelho estejam instaladas a partir da superfície frontal da porta, não é possível alterar a direção de abertura da mesma.
- Apenas é possível alterar a direção de abertura da porta nos modelos que não dispõem de pegas na porta.
- Caso seja possível alterar a direção de abertura da porta do seu aparelho, contacte o Serviço Autorizado mais próximo para solicitar a alteração da mesma.

ANTES DE CONTACTAR O SERVIÇO DE ASSISTÊNCIA TÉCNICA

Se o seu aparelho não estiver a funcionar como esperado, verifique a lista de resolução de problemas abaixo antes de contactar um técnico qualificado ou o Serviço Pós-Venda.

O que fazer caso o seu aparelho não funcione:

Verifique se:

- Ocorreu uma falha de energia;
- O interruptor de corte geral em sua casa está desligado;
- O termóstato está configurado para a posição « * »;
- A tomada deixou de funcionar. Para realizar esta verificação, ligue um outro aparelho que sabe estar a funcionar à mesma tomada.

O que fazer caso o desempenho do seu aparelho seja inferior ao esperado:

Verifique se:

- O aparelho está sobrecarregado;
- As portas estão bem fechadas;
- Existe poeira no condensador;
- Existe espaço suficiente para o ar circular nas partes traseira e lateral do aparelho.

Caso o aparelho produza ruído;

O gás refrigerante que circula no circuito de refrigeração pode produzir um ligeiro ruído (som borbulhante) mesmo com o compressor desligado. Não se preocupe, isto é bastante normal. Caso estes sons sejam diferentes do descrito, verifique se;

- O aparelho está bem nivelado;
- Não existe qualquer objeto em contacto com a parte traseira;
- Os objetos em cima do aparelho estão a vibrar.

O que fazer se o seu frigorífico produzir ruídos altos

Ruídos normais

- Som tipo estalido (quebra de gelo): (Para aparelhos No frost/Frost Free)
- Durante a descongelação automática. Quando o aparelho é arrefecido ou aquecido (devido à expansão do material do aparelho).
- Som tipo estalido curto: Ouvido quando o termóstato liga/desliga o compressor.-

Ruído do compressor

- Ruído normal do motor: Este ruído significa que o compressor está a funcionar normalmente
- O compressor pode produzir mais ruídos durante um curto período de tempo quando é ativado pela primeira vez.

Som borbulhante e de salpico:

- Este ruído é causado pelo fluxo do congelador do frigorífico na tubagem do sistema.

O que fazer se o seu frigorífico produzir ruídos altos

- Para manter o nível de refrigeração definido, o compressor deve ser ativado periodicamente. Os ruídos provenientes do seu frigorífico nesta altura são perfeitamente normais devido e resultam do seu funcionamento. Uma vez alcançado o nível de refrigeração pretendido, a produção de ruídos diminui automaticamente.

Caso os ruídos persistam;

- O seu aparelho encontra-se numa posição estável? As pernas do aparelho estão ajustadas?
- Existem objetos por trás do aparelho?
- As prateleiras ou os pratos nas prateleiras estão a vibrar? Reposicione as prateleiras e/ou os pratos

se for o caso.

- Os itens armazenados no seu frigorífico estão a vibrar?

Caso ouça quaisquer outros ruídos, certifique-se de que:

- O aparelho está nivelado;
- Não existe qualquer objeto em contacto com a parte traseira do aparelho;
- Os objetos em cima do aparelho estão a vibrar.

Ruído resultante do fluxo de água: (Para aparelhos No frost/Frost Free). O ruído resultante do fluxo de água é normal e provém do fluxo de água para o recipiente de evaporação durante o processo de descongelação. Este ruído pode ser ouvido durante a descongelação.

Ruído de sopro de ar: Se o aparelho possuir uma ventoinha nos compartimentos do congelador/ frigorífico/prateleira inferior.

- Este ruído pode ser ouvido durante o funcionamento normal do sistema, do aparelho pois provém da circulação do ar.

Se houver água na parte inferior do frigorífico,

verifique se:

- O orifício de drenagem para a água da descongelação não está obstruído (use o dreno de descongelação para limpar o orifício de drenagem).

Recomendações

- Se o aparelho for desligado da tomada ou da fonte de alimentação, aguarde, pelo menos, 5 minutos até voltar a ligá-lo ou a reiniciá-lo, de forma a evitar danos ao compressor.
- A unidade de refrigeração do seu frigorífico encontra-se oculta na parede traseira do mesmo. Como tal, podem surgir gotas de água ou pedaços de gelo na superfície traseira do seu frigorífico devido ao funcionamento do compressor em intervalos especificados. Isto é normal. Não é necessário executar uma função de descongelação, a menos que o gelo seja excessivo.
- Caso não pretenda utilizar o seu frigorífico durante um longo período de tempo (por ex., nas férias de verão), coloque o termóstato na posição “*”. Depois da descongelação, limpe o seu frigorífico e deixe a porta aberta para evitar a formação de humidade e de maus odores.
- Caso o problema persista após ter seguido todas as instruções acima, consulte o Serviço Autorizado mais próximo.
- O aparelho que adquiriu destina-se exclusivamente a uma utilização doméstica. Este aparelho não é indicado para uma utilização comercial ou comum. Salientamos que, caso a utilização do aparelho não cumpra as indicações prescritas, o fabricante e o comerciante do aparelho não serão responsáveis por quaisquer reparações ou avarias que possam ocorrer dentro do período da garantia.

PEÇAS E COMPARTIMENTOS DO APARELHO

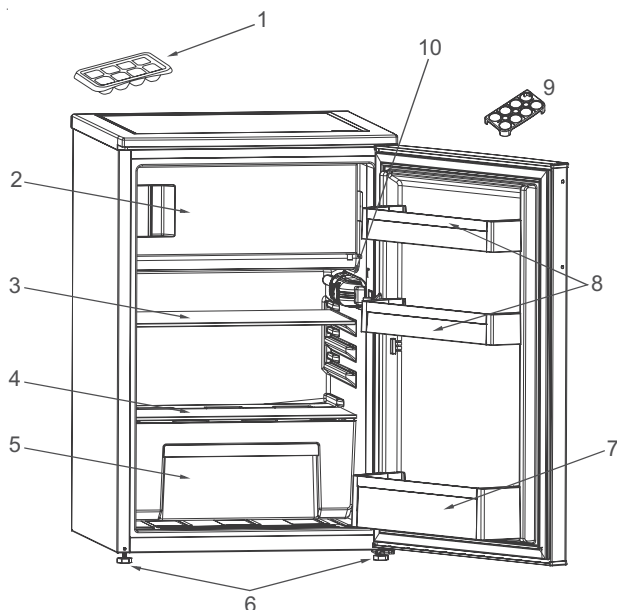

Esta apresentação é meramente informativa sobre as peças do aparelho.
As peças podem variar de acordo com o modelo de aparelho.

- | | |
|--|-----------------------------|
| 1. Cuvete de gelo | 6. Pés de nivelamento |
| 2. Compartimento do congelador | 7. Prateleira para garrafas |
| 3. Prateleira do frigorífico | 8. Prateleira da porta |
| 4. Tampa da gaveta para fruta e vegetais | 9. Suporte para ovos |
| 5. Gaveta para fruta e vegetais | 10. Caixa do termóstato |

BEZPEČNOSTNÉ POKYNY

DÔLEŽITÉ! Prečítajte si a dodržiavajte

Pred použitím spotrebiča si prečítajte tieto bezpečnostné pokyny. Uchovajte ich poruke pre budúce použitie.

V týchto pokynoch a na samotnom spotrebiči sú uvedené dôležité upozornenia týkajúce sa bezpečnosti, ktoré treba vždy dodržiavať. Výrobca odmieta zodpovednosť v prípade nedodržania týchto bezpečnostných pokynov, nenáležitého používania spotrebiča alebo nesprávneho nastavenia ovládania.

⚠ Veľmi malé deti (0–3 rokov) nepúšťajte k spotrebiču. Malé deti (3–8 rokov) nepúšťajte k spotrebiču bez dozoru. Deti od 8 rokov a osoby so zníženými fyzickými, zmyslovými a mentálnymi schopnosťami alebo s nedostatkom skúseností a znalostí môžu používať tento spotrebič len v prípade, ak sú pod dozorom alebo dostali pokyny týkajúce sa používania spotrebiča bezpečným spôsobom a chápu hroziace nebezpečenstvá. Deti sa so spotrebičom nesmú hrať. Čistenie a používateľskú údržbu nesmú vykonávať deti bez dozoru. Deti vo veku 3 až 8 rokov môžu nakladať a vykladať chladiace spotrebiče.

POVOLENÉ POUŽÍVANIE

⚠ **UPOZORNENIE:** Spotrebič nie je určený na ovládanie prostredníctvom externého prepínacieho zariadenia, ako je časovač, ani samostatným diaľkovým ovládačom.

⚠ Tento spotrebič je určený na použitie v domácnosti alebo na podobné účely ako napr.: v oblastiach kuchyniek pre personál v dielňach, kanceláriách a iných

pracovných prostrediach; na farmách; pre klientov v hoteloch, modeloch, penziónoch a iných ubytovacích zariadeniach.

⚠ Tento spotrebič nie je určený na profesionálne používanie. Spotrebič nepoužívajte vonku.

⚠ Žiarovka používaná vnútri spotrebiča je špeciálne určená pre domáce spotrebiče a nie je vhodná na bežné osvetľovanie miestností v domácnosti (Nariadenie ES 244/2009).

⚠ Spotrebič je určený na používanie na miestach, kde teplota dosahuje nasledujúce rozsahy, v súlade s klimatickou triedou uvedenou na údajovom štítku.

Spotrebič nemusí fungovať správne, ak sa prídlho ponechá pri teplote mimo špecifikovaného rozsahu.

Okolité teplota podľa klimatických tried:

SN:	10 až 32 °C
ST:	16 až 38 °C;
N:	16 až 32 °C
T:	16 až 43 °C



Tento spotrebič neobsahuje látky CFC.

Chladiaci okruh obsahuje R600a (HC). Spotrebiče s izobutánom (R600a): izobután je prírodný plyn bez negatívnych účinkov na životné prostredie; je však horľavý. Preto dávajte pozor, aby sa potrubia chladiaceho okruhu nepoškodili, najmä pri vyprázdňovaní chladiaceho okruhu.

⚠ **UPOZORNENIE:** Nepoškodzujte rúrky chladiaceho okruhu spotrebiča.

⚠ **UPOZORNENIE:** Vetracie otvory

na telese spotrebiča alebo na
vstavanej konštrukcii nesmú byť
upchaté.

⚠ UPOZORNENIE: Na zrýchlenie
procesu odmrazovania nepoužívajte
mechanické, elektrické ani chemické
prostriedky nad rámec tých, ktoré
odporúča výrobca.

⚠ UPOZORNENIE: Nepoužívajte
ani neumiestňujte elektrické
zariadenia do vnútra priečinkov
spotrebiča, pokiaľ nejde o typ, ktorý
výslovne povolil výrobca.

⚠ UPOZORNENIE: pomôcky na
tvorbu ľadu a výdajníky vody, ktoré
nie sú priamo pripojené k vodovodu,
sa musia plniť výlučne pitnou vodou.

⚠ UPOZORNENIE: Automatické
výrobníky ľadu a/alebo dávkovače
vody musíte pripojiť výhradne k
vodovodu s pitnou vodou, s tlakom v
potrubí medzi 0,17 a 0,81 MPa (1,7 a
8,1 bar).

⚠ V blízkosti spotrebiča neskladujte
výbušné látky, ako sú aerosolové
nádoby, a nekladajte ani
nepoužívajte benzín či iné horľavé
látky.

⚠ Neprehltávajte obsah (netoxický)
chladiacich vložiek (dodávaných k
niektorým modelom).
Nekonzumujte kocky ľadu ani ľadové
lízanky bezprostredne po vytiahnutí
z mrazničky, pretože vám môžu
spôsobiť omrzliny.

⚠ V prípade produktov využívajúcich
vzduchový filter vo vnútri prístupného
krytu ventilátora bude počas
prevádzky chladničky filter vždy
nainštalovaný.

⚠ V priestore mrazničky
neuchovávajúte sklenené nádoby s
tekutinami, pretože môžu prasknúť.
Ventilátor (ak je súčasťou výbavy)
neblokujte potravinami.

Po vložení potravín skontrolujte, či sa
dvierka priestorov správne zatvárajú.
Platí to najmä o dvierkach mrazničky.

⚠ Poškodené tesnenie je potrebné
vymeniť čo najskôr.

⚠ Priečinkov chladničky využívajte
výlučne na uchovávanie čerstvých
potravín a priestor mrazničky výlučne
na uchovávanie mrazených potravín,
mrazenie čerstvých potravín a
výrobu kociek ľadu.

⚠ Vyhýbajte sa uchovávaniu
nezabalených potravín v priamom
kontakte s vnútornými povrchmi
priečinka chladničky alebo
mrazničky.

Spotrebiče sú vybavené špeciálnymi
priečinkami (priečinkov na čerstvé
potraviny, nula stupňová skrinka...).

Ak sa v špecifickej brožúre k
produktu neuvádza opak, tieto
priečinky sa môžu vybrať bez
ohrozenia náležitej funkčnosti
spotrebiča.



C-pentán sa používa ako
nadúvadlo v izolačnej pene a
ide o horľavý plyn.

Najvhodnejšie priehradky spotrebiča,
kde sa majú uskladňovať konkrétne
typy potravín s ohľadom na rôzne
rozloženie teploty v rôznych
priehradkách spotrebiča sú
nasledovné:

- Priestor chladničky:

1) Vrchná časť dverí priestoru
chladničky & – teplotná zóna:
Uskladnenie tropického ovocia,
konzerv, nápojov, vajec, omáčok,
nakladanej zeleniny, masla, džemu.

2) Stredná časť priehradky
chladničky – chladná zóna:
Uskladnenie syra, mlieka,
mliečkárenských produktov,
lahôdkárskych produktov, jogurtu

3) Spodná časť priehradky

chladničky – najchladnejšia zóna:
Uskladnenie studených nárezov, dezertov, mäsa a rýb, tvarohových zákuskov, čerstvých cestovín, kyslej smotany, pesta/salsy, domácich varených jedál, krémov do zákuskov, pudingov a mäkkých syrov.

4) Zásuvka na ovocie & a zeleninu naspodku chladiaceho priestoru:
Uskladnenie ovocia a zeleniny (okrem tropického ovocia).

5) Chladiaca priehradka: V najstudenšej zásuvke skladujte iba mäso a ryby.

- Mraziaci priestor:

Priehradka zóny so 4 hviezdičkami (****) je vhodná na mrazenie potravín od teploty okolia a na uskladnenie mrazených potravín, pretože teplota je rovnomerne rozložená v celej priehradke. Kúpené mrazené potraviny majú dobu uskladnenia uvedenú na obale. Tento dátum berie do úvahy typ uskladnenej potraviny, a preto ho treba dodržiavať. Čerstvé potraviny by mali byť uskladnené na nasledujúci čas: 1 – 3 mesiace syr, mäkkýše, zmrzlina, šunka/ klobása, mlieko, čerstvé tekutiny; 4 mesiace rezne alebo kotlety (hovädzie, jahňacie, bravčové); 6 mesiacov maslo alebo margarín, hydina (kurča, morka); 8 – 12 mesiacov ovocie (okrem citrusov), pečené mäso (hovädzie, jahňacie, bravčové), zelenina. Dátumy trvanlivosti na balení potravín v 2-hviezdičkovej zóne sa musia dodržiavať.

Aby nedošlo ku kontaminácii potravín, dodržujte nasledujúce odporúčania:

- Otváranie dverí na dlhší čas môže spôsobiť značný nárast teploty v priehradkách spotrebiča.
- Pravidelne čistite povrchy, ktoré sa dotýkajú potravín, a prístupné

odtokové systémy.

- Čistite nádrže na vodu, ak neboli použité 48 hodín; prepláchnite systém prívodu vody pripojený na vodovod, ak sa 5 dní nečerpala voda.
- Surové mäso a ryby skladujte v chladničke vo vhodných nádobách, aby nedošli do kontaktu s inými potravinami a nekvapkalo z nich na ne.
- Priehradky na mrazené potraviny s dvoma hviezdičkami sú vhodné na skladovanie vopred zmrazeného jedla, uskladnenie alebo výrobu zmrzliny a kociek ľadu.
- Čerstvé potraviny nemrazte v priehradkách s jednou, dvoma alebo tromi hviezdičkami.
- Ak necháte chladiaci spotrebič na dlhší čas prázdny, vypnite ho, odmrazte, vyčistite, vyutierajte a nechajte dvere otvorené, aby sa v ňom netvorila pleseň.

INŠTALÁCIA

⚠ So spotrebičom musia manipulovať a inštalovať ho minimálne dve osoby – riziko zranenia. Pri vybalovaní a inštalovaní používajte ochranné rukavice – nebezpečenstvo porezania.

⚠ Inštalačné práce, vrátane prívodu vody (ak je), elektrického zapojenia a opráv musí vykonávať kvalifikovaný technik. Neopravujte ani nevymieňajte žiadnu časť spotrebiča, ak to výslovne nie je uvedené v návode na používanie. Nepúšťajte deti na miesto inštalácie. Po vybalení spotrebiča sa uistite, že sa počas prepravy nepoškodil. V prípade problémov sa obráťte na predajcu alebo najbližší popredajný servis. Po inštalovaní je potrebné uložiť obalový

materiál (plasty, polystyrénové dielce a pod.) mimo dosahu detí – riziko zadusenía. Pred vykonávaním inštaláčných prác musíte spotrebič odpojiť od elektrického napájania – nebezpečenstvo zásahu elektrickým prúdom. Počas inštalácie dávajte pozor, aby ste spotrebičom nepoškodili napájací kábel – riziko vzniku požiaru alebo zásahu elektrickým prúdom. Spotrebič zapnite až po úplnom dokončení inštalácie.

⚠ Pri premiestňovaní spotrebiča dávajte pozor, aby ste nepoškodili podlahy (napr. parkety). Spotrebič inštalujte na podlahu alebo podklad, ktorý je dostatočne pevný, aby uniesol jeho hmotnosť, na mieste vhodnom vzhľadom na veľkosť a použitie spotrebiča. Pri inštalovaní spotrebiča dbajte, aby nebol v blízkosti zdroja tepla a aby boli všetky štyri nožičky stabilné a pevne dosadali na podlahu, v prípade potreby ich nastavte a pomocou vodováhy skontrolujte, či je spotrebič v dokonale vodorovnej polohe. Kým zapnete spotrebič, počkajte aspoň dve hodiny, čím sa zaistí plná efektivita rozvodov chladiva. Všetky rozmery a vzdialenosti potrebné na inštaláciu spotrebiča sa nachádzajú v inštaláčnej príručke.

⚠ **UPOZORNENIE:** Pri umiestňovaní spotrebiča dbajte, aby sa prírodný kábel niekde nezachytil a nepoškodil.

⚠ **UPOZORNENIE:** ak sa má zabrániť rizikám z dôvodu nestability, umiestnenie alebo upevnenie spotrebiča sa musí vykonať podľa pokynov výrobcu.

Je zakázané umiestňovať chladničku tak, aby sa kovová hadica plynového

sporáka, kovové plynové alebo vodovodné potrubie alebo elektrické drôty dotýkali zadnej steny chladničky (had kondenzátora).

⚠ Aby ste zabezpečili dostatočné vetranie, na oboch stranách spotrebiča a nad ním ponechajte voľné miesto. Vzdialenosť medzi zadnou stenou spotrebiča a stenou za ním by mala byť 50 mm, aby sa povrchy neprehriali. Pri menšej vzdialenosti sa zvýši spotreba energie.

Počas inštalácie, prv než zapojíte spotrebič do siete, zveste napájací kábel z háčika na kondenzátore.

VAROVANIA PRE POUŽÍVANIE ELEKTRICKÉHO ZARIADENIA

⚠ ISpotrebič sa musí dať odpojiť od napájania buď vyťahnutím zástrčky, pokiaľ je ľahko dostupná, alebo prostredníctvom prístupného viacpólového prepínača nainštalovaného pred zásuvkou podľa predpisov pre domovú elektroinštaláciu a spotrebič musí byť uzemnený v súlade s národnými bezpečnostnými normami pre elektrotechniku.

⚠ Nepoužívajte predĺžovacie káble, rozdvojky ani adaptéry. Po inštalácii spotrebiča nesmú byť jeho elektrické časti prístupné používateľom.

Nepoužívajte spotrebič, keď ste mokří alebo naboso.

Spotrebič neuvádzajte do činnosti, ak je poškodený napájací kábel alebo zástrčka, ak nepracuje správne, ak je poškodený alebo ak spadol.

⚠ Ak je prírodný kábel poškodený, musí ho výrobca, servisný zástupca alebo podobná kvalifikovaná osoba vymeniť za totožný, aby nemohlo vzniknúť riziko zásahu elektrickým prúdom.

⚠ UPOZORNENIE: Na zadnú stranu spotrebiča neumiestňujte prenosné viacnásobné zásuvky alebo prenosné zdroje napájania.

ČISTENIE A ÚDRŽBA

⚠ UPOZORNENIE: Pred údržbou vždy dbajte, aby bol spotrebič vypnutý a odpojený od elektrickej siete; nikdy nepoužívajte parné čistiace zariadenie – nebezpečenstvo zásahu elektrickým prúdom.

⚠ Nepoužívajte abrazívne alebo drsné čistiace prostriedky, ako sú spreje na okná, čistiace prostriedky obsahujúce žieraviny, horľavé kvapaliny, čistiace vosky, koncentrované čistiace prostriedky, bielidlá ani čistiace prostriedky obsahujúce ropné produkty na plastové časti, interiér a tesnenia dvierok. Nepoužívajte papierové utierky, drsné čistiace hubky ani nijaké drsné nástroje na čistenie.

LIKVIDÁCIA OBALOVÝCH MATERIÁLOV

Všetky obalové materiály sa môžu recyklovať na 100 %, ako to potvrdzuje symbol recyklácie .

Rôzne časti obalu likvidujte zodpovedne, v plnom súlade s platnými miestnymi predpismi o likvidácii odpadov.

LIKVIDÁCIA DOMÁCIH SPOTREBIČOV

Tento spotrebič je vyrobený z recyklovateľných a znovu použiteľných materiálov.

Zlikvidujte ho v súlade s miestnymi predpismi o

likvidácii odpadov.

Podrobnejšie informácie o zaobchádzaní, obnove a recyklácii domácich spotrebičov dostanete na miestnom úrade, v zberných surovinách alebo v obchode, kde ste spotrebič kúpili. Tento spotrebič je označený v súlade s Európskou smernicou 2012/19/ES o likvidácii elektrických a elektronických zariadení (OEEZ). Zabezpečením, že tento výrobok bude zlikvidovaný správnym spôsobom, pomôžete predchádzať potenciálnym negatívnym dopadom na životné prostredie a ľudské zdravie.

Symbol  na spotrebiči alebo v sprievodných dokumentoch znamená, že s týmto výrobkom sa nesmie zaobchádzať ako s domovým odpadom, ale treba ho odovzdať v zbernom stredisku na recykláciu elektrických a elektronických zariadení.

RADY NA ÚSPORU ELEKTRICKEJ ENERGIE

Dodržiavajte inštaláčne pokyny, aby ste zaistili náležité vetranie.

Nedostatočné vetranie za výrobkom zvyšuje spotrebu energie a znižuje účinnosť chladenia. Časté otváranie dvier môže spôsobiť zvýšenú spotrebu energie.

Vnútorná teplota spotrebiča a spotreba energie môžu byť ovplyvnené aj okolitou teplotou a miestom, kde sa spotrebič nachádza. Teplotu treba nastaviť vzhľadom na tieto faktory.

Otváranie dverí obmedzte na minimum.

Pri rozmrazovaní vložte mrazené potraviny do chladničky. Nízka teplota zmrazených potravín ochladí jedlo v chladničke.

Pred vloženíím potravín do spotrebiča ich nechajte vychladnúť.

Poloha polic v chladničke nemá vplyv na úsporu energie. Potraviny kladte na police tak, aby sa zabezpečila adekvátna cirkulácia vzduchu (potraviny by sa nemali navzájom dotýkať a mal by byť priestor medzi nimi a zadnou stenou).

Skladovaciu kapacitu na mrazené potraviny môžete zväčšiť vybratím košov, prípadne poličky Stop Frost, ak je vo výbave.

Zvuky vychádzajúce z kompresora sú bežné prevádzkové zvuky.

PRVÉ POUŽITIE

- Po inštalácii počkajte aspoň dve hodiny, až potom pripojte spotrebič do elektrickej siete. Po zapojení spotrebiča do siete otočte ovládačom termostatu, aby ste zapli spotrebič. Po zapnutí spotrebiča musíte počkať 4 až 6 hodín, než sa dosiahne správna skladovacia teplota pre normálne naplnený spotrebič.
- Keď chladnička začne prvý raz pracovať, môžu z nej vychádzať pachy. Je to normálne, a keď začne chladieť, pachy vyprchajú.

INFORMÁCIE O POUŽÍVANÍ

Nastavenie termostatu

Termostat automaticky reguluje vnútornú teplotu v priestore chladničky a priehradke mrazničky. Otáčaním gombíka z polohy 1 až po 5 nastavíte nižšiu teplotu.

Dôležité upozornenie: Nepokúšajte sa otočiť gombíkom za polohu 1, spotrebič sa tým vypne.

- Na krátkodobé uskladnenie potravín v priehradke mrazničky/ chladničky môžete gombík nastaviť do polohy medzi minimálnou a strednou (1 – 3).
- Na dlhodobé skladovanie potravín môžete gombík nastaviť na strednú polohu (3 – 4).

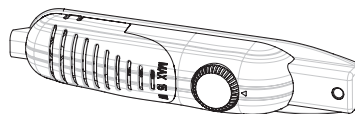

Upozornenie; okolitá teplota, teplota čerstvo uskladnených potravín a frekvencia otvárania dverí ovplyvňujú teplotu v priehradke chladničky. V prípade potreby zmeňte nastavenie teploty.

*Mraznička**** chladničky môže chladieť až do -18 °C i viac.*

Ak je k dispozícii spínač super:

- Štandardne by mal byť tento spínač nastavený do polohy „0“. Pokiaľ je teplota okolia nízka, napríklad v zime, (tzn. nižšia než 16 °C), alebo ak je potrebné teplotu v mrazničke udržiavať na nižšej hodnote, otočte spínačom do polohy pre zapnutie „1“.
- Pokiaľ chcete zapnúť spínač „super“ na termostate, prepnite spínač do polohy „1“. Spínač sa rozsvieti.
- Keď sa oddiel mrazničky ochladí na dostatočnú teplotu, alebo keď sa zvýši teplota okolia, otočte spínačom do vypnutej polohy, aby ste znížili spotrebu elektrickej energie.
- Po prvom spustení musí spotrebič zostať v nepretržitom chode 24 hodín, aby sa zaisťilo dostatočné chladenie a dosiahnutie príslušnej teploty.
- V priebehu tohto času neotvárajte príliš často dverka a nekladajte do spotrebiča príliš mnoho potravín.

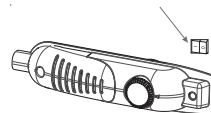

Pokiaľ dôjde k vypnutiu alebo vyťahnutiu jednotky zo zásuvky, vyčkajte pred jej opätovným spustením či zapojením do zásuvky aspoň 5 minút, aby nedošlo k poškodeniu kompresora.

Veľmi rýchle zmrazenie: Ak je teplota okolia vyššia než 16 °C, tento spínač slúži na spustenie veľmi rýchleho mrazenia. Pre maximálnu kapacitu mrazenia je potrebné tento spínač zapnúť 3 hodín pred vložením čerstvých potravín do mrazničky. Po vložení čerstvých potravín do mrazničky obvykle postačí 24 hodín v zapnutej polohe. Aby ste ušetrili energiu, vypnite tento spínač 24 hodín po vložení čerstvých potravín do mrazničky.

Upozornenia pre nastavenie teploty

- Z hľadiska efektívnosti sa neodporúča, aby chladnička pracovala v prostredí chladnejšom ako 10 °C.
- Pri nastavovaní termostatu berte do úvahy, ako často sa dvere otvárajú a zatvárajú, koľko potravín je v chladničke uskladnených, a prostredie, v ktorom je chladnička umiestnená.
- Pri prvom zapnutí spotrebiča ho nechajte bežať 24 hodín, aby sa dosiahla prevádzková teplota. V tomto čase neotvárajte dvere a nekladajte do spotrebiča veľké množstvo potravín.
- Počas výpadku elektriny spotrebič odpojte zo zásuvky, aby ste zabránili poškodeniu kompresora. Po obnovení dodávky elektriny spotrebič zapojte do zásuvky až po 5 – 10 minútach. Pomôže to zabrániť poškodeniu komponentov spotrebiča.
- Váš spotrebič je navrhnutý tak, aby pracoval v intervaloch okolitej teploty uvedených v normách podľa klimatickej triedy uvedenej na informačnom štítku. Neodporúča sa prevádzkovať chladničku v prostredí, ktoré je mimo uvedených teplotných rozsahov. Znižuje to chladiacu účinnosť spotrebiča.
- Tento spotrebič je určený na používanie pri okolitej teplote v rozsahu 16 °C až 32 °C

Klimatická trieda	Okolité teplota. (°C)
SN:	Od 10 do 32 °C;
ST:	Od 16 do 38 °C;
N:	Od 16 do 32 °C;
T:	Od 16 do 43 °C;

Príslušenstvo

Ukazovateľ otvorených dverí

- Ukazovateľ otvorených dverí na rukoväti ukazuje, či sú dvere správne zatvorené alebo či sú ešte otvorené.
- Ak je ukazovateľ červený, dvere sú stále otvorené.
- Ak je ukazovateľ biely, dvere sú správne zatvorené.
- Dbajte, aby boli dvere mrazničky vždy zatvorené. Zabráni to rozmrazeniu potravín; vo vnútri mrazničky sa nebude tvoriť hrubá vrstva ľadu a námrazy, čo by zbytočne zvýšilo spotrebu elektriny.



Výroba ľadových kociek

Nádoba na ľad

- Nalejte do nádoby na ľad vodu a vložte ju do priehradky mrazničky.
- Keď voda celkom zamrzne, môžete nádobu skrútiť, ako je znázornené na obrázku, aby ste z nej uvoľnili kocky ľadu.



Všetky opisy a ilustrácie príslušenstva sa môžu líšiť podľa modelu spotrebiča.

Ukladanie jedla do najchladnejšej časti chladničky



Vaše potraviny budú uskladnené lepšie, ak ich vložíte do najvhodnejšej chladiacej oblasti. Najchladnejšia je oblasť nad zásuvkou na zeleninu a ovocie.

Aby ste si boli istí, že máte v tejto oblasti nízku teplotu, polica sa musí nachádzať zároveň tohto symbolu, ako je na ilustrácii.

Ukazovateľ teploty (v niektorých modeloch)

Abyste vám pomohli chladničku lepšie nastaviť, vybavili sme ju ukazovateľom teploty v najchladnejšej oblasti.

Ľahko môžete skontrolovať, či je teplota v najchladnejšej oblasti vhodná: keď je na ukazovateli „OK“, znamená to, že je termostat nastavený správne a vnútorná teplota je správna.

Pretože „OK“ sa zobrazuje na čiernom pozadí, je to slabo vidieť, ak je ukazovateľ teploty slabo osvetlený. Aby ste ukazovateľ videli dobre, svetlo by malo byť dostatočné.

Ak sa slovíčko „OK“ nezobrazí, znamená to, že teplota je príliš vysoká: nastavenie termostatu budete musieť upraviť a po 12 hodinách znova teplotu vizuálne skontrolovať.

POZNÁMKA: Po opakovanom otváraní (alebo dlhšom otvorení) dvier alebo po vkladaní čerstvých potravín do spotrebiča je normálne, že sa na ukazovateli nastavenia teploty nezobrazí „OK“. Ak sa vytvorilo veľké množstvo ľadových kryštálov (spodná stena spotrebiča) na výparníku v priestore chladničky (preplnený spotrebič, vysoká teplota v miestnosti, časté otváranie dverí), nastavte teplotu do nižšej polohy, až kým nedosiahnete, že kompresor sa znovu bude vypínať.

Horná hranica najstudenšej oblasti je vyznačená spodnou stranou nálepky (hlava šípky). Horna polica najstudenšej oblasti musí byť na tej istej úrovni ako hlava šípky. Najstudenšia oblasť je pod touto úrovňou.

Pretože tieto police sú vyberateľné, dbajte, aby boli vždy na rovnakej úrovni s limitmi zóny vyznačenými na nálepkách, aby boli teploty v tejto oblasti zaručené.

Každý typ potravín má ideálnu teplotu uchovania, a teda konkrétne miesto, ktoré treba dodržiavať.

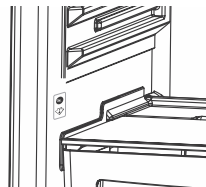

Umiestnenie	Potraviny
Horné police	Varené potraviny, zákusky a všetky potraviny, ktoré treba rýchlo skonzumovať
Najchladnejší priestor	Mäso, hydina, divina a surové ryby. Maximálna doba uchovania: 1 až 2 dni. Čerstvé ovocie, uvarené bravčové mäso.
Zásuvka na zeleninu	Čerstvá zelenina a ovocie.
Dvere	Poličky na dverách obsahujú v dolnej časti fľašky a v horných nízkoobjemové a aktuálne používané potraviny ako jogurty, čerstvá smotana a pod.
	Maslo, tvrdé syry a vajíčka sa ukladajú do príslušných držiakov.

USKLADNENIE POTRAVÍN

Chladiaci priestor

- Na zníženie vlhkosti a aby ste sa vyhli tvorbe námrazy, nikdy nekladajte do chladničky tekutiny v neuzavretých nádobách. Do chladničky nekladajte ešte teplé jedlá alebo vyparujúce sa tekutiny. Potraviny skladujte v uzavretých nádobách alebo zabalené.
- Do chladničky nikdy nekladajte teplé jedlá. Teplé jedlo by sa malo nechať vychladnúť pri izbovej teplote a uložiť tak, aby bola v priehradke chladničky primeraná cirkulácia vzduchu.
- Dbajte, aby sa nič nedotýkalo zadnej steny spotrebiča, pretože by tam vznikla námraza a obal by sa prilepil o stenu. Neotvárajte dvere chladničky pričasto.
- Odporúčame, aby bolo mäso a očistené ryby voľne zabalené a uskladnené na sklenej polici nad nádobou na zeleninu, kde je vzduch chladnejší a skladovacie podmienky sú najlepšie.
- Ovocie a zeleninu voľne skladujte v zásuvkách na ovocie a zeleninu.
- Nevkladajte do chladničky mokrú zeleninu.
- Doba uskladnenia všetkých potravín závisí od počiatočnej kvality potraviny a neprerušného cyklu chladenia pred uskladnením v chladničke.

Mraziaci priestor

Mraziaci priestor sa používa na mrazenie čerstvých potravín a uskladnenie mrazených potravín na dobu uvedenú na obale a na výrobu kociek ľadu.

- Pri mrazení čerstvých potravín ich riadne zabalte a obal zvarťte; obal by mal byť vzduchotesný a nemal by presakovať. Ideálne sú špeciálne mraziace vrecká, hliníková fólia (hrubá, v prípade pochybností obalte dvojmo), polyetylénové vrecká a plastové nádoby.
- Maximálne množstvo čerstvých potravín, ktoré možno naložiť do mrazičky v priebehu 24 hodín, je uvedené na štítku (pozri Mraziaca kapacita).
- Keď mrazíte čerstvé potraviny (t. j. mäso, ryby a mleté mäso), rozdeľte ich na dávky, ktoré použijete na jeden raz.
- Po odmrazení mrazičky vráťte potraviny do mrazičky a nezabudnite ich spotrebovať v čo najkratšom čase.
- Nedovoľte, aby sa čerstvé potraviny, ktoré sa majú zmraziť, dotýkali už zmrazených potravín.
- Na balíček vždy vyznačte dátum a obsah a neprekračujte uvedený dátum skladovania.
- V prípade výpadku elektriny alebo poruchy si mraziaci priestor uchová dostatočne nízku teplotu na uskladnenie potravín. Neotvárajte však mrazičku, aby teplota v mraziacom priestore stúpala pomalšie.
- Do mrazičky nikdy nekladajte teplé jedlá.
- Pri kupovaní a uskladnení mrazených potravín dbajte, aby obal nebol poškodený.
- Mrazené potraviny vložte do mraziaceho priestoru čo najskôr po zakúpení.
- Po roztopení sa potraviny už nesmú znovu zmrazovať; musíte ich čo najskôr, ako je to možné, uvariť a skonzumovať alebo opäť zmraziť.

Poznámka: Ak chcete znovu otvoriť dvere mrazičky bezprostredne potom, ako ste ich zatvorili, nebudú sa dať ľahko otvoriť. Je to celkom normálne! Po dosiahnutí rovnovážneho stavu sa dvere budú dať znova ľahko otvoriť.

Dôležité upozornenie:

- Po roztopení by sa mrazené potraviny mali uvariť tak ako čerstvé. Ak ich po roztopení neuvaríte, NIKDY ich znova nezmrazujte.
- Chuť niektorých korenín vo varených jedlách (aníz, bazalka, žerucha, ocot, miešané koreniny, d'umbier, cesnak, cibuľa, horčica, tymián, majoránka, čierne korenie a pod.) sa mení a získavajú silnejšiu chuť, keď sú uskladnené dlhšie. Preto do mrazeného jedla treba pridať malé množstvo korenín alebo ich pridajte až po roztopení jedla.
- Lehota skladovania potravín závisí od použitého oleja. Vhodné oleje sú margarín, telací tuk, olivový olej a maslo a nevhodné oleje sú podzemnicový olej a bravčová masť.
- Potraviny v tekutej forme treba mraziť v plastových pohárikoch a ostatné potraviny v plastových fóliách alebo vrecúškach.

ČISTENIE A ÚDRŽBA

- Pred čistením spotrebič odpojte z elektrickej zásuvky.
- Nečistite spotrebič tečúcou vodou
- Priestor chladničky by ste mali čistiť pravidelne roztokom sódy bikarbóny vo vlažnej vode.
- Príslušenstvo čistite osobitne mydlom a vodou. Nečistite ho v umývačke.
- Nepoužívajte abrazívne produkty, čistiace prostriedky alebo mydlá. Po umytí opláchnite čistou vodou a starostlivo vyutierajte. Po vyčistení zapojte do siete
- Kondenzátor vyčistite metličkou aspoň dva razy ročne. Ušetríte tým náklady na energiu a zvýšite produktivitu.



Rozmrazovanie

Priehradka chladničky

- Priehradka chladničky sa odmrazuje automaticky počas prevádzky; odmrazená voda sa zhromažďuje v odparovacej nádobke a automaticky sa odparuje.
- Odparovaciu nádobku a odtok na odmrazenú vodu treba pravidelne čistiť zástrčkou na odmrazovací odtok, aby sa voda namiesto odtekania nezhrmAžďovala na dne chladničky.
- Odtokový otvor môžete vyčistiť aj tak, že doň nalejete 1/2 pohára vody.

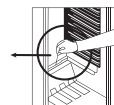

Mraziaci priestor

- Námrazu nahromadenú v mraziacom priestore treba pravidelne odstraňovať. Mraziaci priestor treba čistiť rovnako ako chladiaci, s odmrazovaním priestoru aspoň dva razy do roka.

Postup;

- Deň pred odmrazovaním nastavte kotúč termostatu do polohy 5, aby ste potraviny celkom zamrazili.
- Počas odmrazovania treba zmrazené potraviny zabaliť do niekoľkých vrstiev papiera a uložiť na chladné miesto. Nevyhnutné zvýšenie teploty skráti ich dobu uskladnenia.
- Nezabudnite tieto potraviny spotrebovať v pomerne krátkom čase.
- Vypnite chladničku a vytiahnite zo zásuvky
- Dvere nechajte otvorené, aby sa proces odmrazovania urýchlil, prípadne možno do mraziaceho priestoru vložiť misky s teplou vodou.
- Vyutierajte vnútro spotrebiča a nádobku na vodu, nasadíte zástrčku do otvoru nádobky a nastavte termostat do polohy 5.

Výmena žiarovky

Pri výmene žiarovky v chladiacom priestore;

1. Odpojte spotrebič z elektrickej zásuvky,
2. Stlačte háčiky na bokoch krytu žiarovky a kryt odložte
3. Vymeňte žiarovku za max. 15 W.
4. Nasadíte kryt.
5. Počkajte 5 minút a potom znova zastrčte spotrebič do zásuvky a vráťte termostat do pôvodnej polohy.

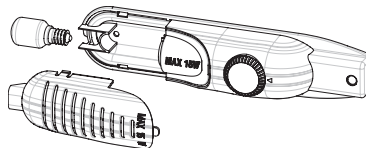

Výmena LED osvetlenia

Ak má vaša chladnička LED osvetlenie, obráťte sa na zákaznícku podporu, pretože ho môže vymeniť iba oprávnený pracovník.

PREPRAVA A ZMENA MIESTA INŠTALÁCIE

- Pôvodný obal a polystyrénovú penu si môžete nechať, ak potrebujete.
- Počas prepravy treba spotrebič zaistiť širokým povrazom alebo silným lanom. Pri preprave treba dodržiavať pokyny uvedené na kartónovej škatuli.
- Pred prepravou alebo zmenou umiestnenia vyberte zo spotrebiča všetky pohyblivé predmety (t. j. police, zásuvky na zeleninu a ovocie...) alebo ich pripevnite páskami, aby sa nepoškodili.

Chladničku prenášajte vo vzpriamenej polohe.

Premiestnenie dverí

- Smer otvárania dverí chladničky nemožno meniť, ak sú rukoväte dverí chladničky inštalované na prednom povrchu dverí.
- Smer otvárania dverí možno meniť na modeloch bez rukovätí.
- Ak smer otvárania dverí chladničky možno meniť, mali by ste sa obrátiť na najbližší autorizovaný servis, aby vám zmenili smer otvárania dverí.

PRV NEŽ ZAVOLÁTE SERVIS

Ak chladnička nepracuje podľa očakávania, prv než zavoláte elektrikára alebo servis, skontrolujte riešenia uvedené ďalej.

Čo urobiť, ak chladnička nepracuje:

Skontrolujte, či:

- je prúd,
- hlavný vypínač vo vašej domácnosti nie je odpojený,
- je nastavenie termostatu v zapnutej polohe « • »,
- zásuvka nie je nefunkčná. Skontrolujete to tak, že do nej zapojíte spotrebič, o ktorom viete, že funguje.

Čo urobiť, ak chladnička pracuje nedostatočne:

Skontrolujte, či:

- spotrebič nie je preplnený,
- sú dvierka riadne zavreté,
- kondenzátor nie je zaprášený,
- je dosť miesta vzadu a po bokoch spotrebiča, aby mohol vzduch cirkulovať.

Ak zo spotrebiča počuť zvuky;

Chladiaci plyn, ktorý cirkuluje v chladiacom okruhu, môže vydávať určité zvuky (bublanie), aj keď kompresor nepracuje. Nebojte sa, je to celkom normálne. Ak sú tieto zvuky iné, skontrolujte, či:

- spotrebič stojí rovno,
- sa zadnej steny nič nedotýka,
- nevibrujú veci v spotrebiči.

Ak chladnička pracuje príliš hlučne

Normálne zvuky

- Pukotanie (pukanie ľadu): (Platí pre spotrebiče s funkciou no frost/frost free)
- Počas automatického odmravovania. Keď sa spotrebič ochladzuje alebo zohrieva (v dôsledku rozťahovania materiálu spotrebiča).
- Krátke pukanie: Ozýva sa, keď termostat zapína/vypína kompresor.-

Zvuk kompresora

- Normálny zvuk motora: Tento zvuk znamená, že kompresor pracuje normálne
- Pri prvom spustení môže byť kompresor krátky čas hlučnejší.

Bublanie a šplachotanie:

- Tento zvuk spôsobuje prúdiace chladivo v rúrkach systému.

Ak chladnička pracuje príliš hlučne

- Aby sa uchovala nastavená úroveň chladenia, kompresor sa môže priebežne zapínať. Vtedy je hluk z chladničky normálny a je to dôsledok jej fungovania. Po dosiahnutí požadovanej úrovne chladenia sa hlučnosť automaticky znižuje.

Ak hluk pretrváva;

- Je váš spotrebič stabilný? Sú nožičky nastavené?
- Nie je niečo za chladničkou?
- Nevibrujú police alebo nádoby? Premiestnite police a/alebo nádoby

V takom prípade.

- Vibrujú veci uložené na policiach v chladničke?

Ak počujete iné zvuky, skontrolujte, či:

- spotrebič je vo vodorovnej polohe,
- sa zadnej steny nič nedotýka,
- nevibrujú veci v spotrebiči.

Zvuk prúdiacej vody: (Platí pre spotrebiče s funkciou no frost/frost free) Normálny zvuk vody prúdiacej do odparovacej nádoby počas odmravovania. Tento zvuk možno počuť počas odmravovania.

Zvuk fúkajúceho vzduchu: Ak spotrebič má v mrazničke/chladničke/spodných priehradkách skrine ventilátor.

- Tento zvuk počuť v chladničke počas normálnej prevádzky systému v dôsledku cirkulácie vzduchu.

Ak je v spodnej časti chladničky voda:

Skontrolujte, či:

- odtoková dierka na odmravenú vodu nie je upchatá (odtokovou zástrčkou odtokovú dierku prečistite).

Odporúčania

- Ak je spotrebič vypnutý alebo odpojený zo zásuvky, počkajte aspoň 5 minút, kým ho znova pripojíte k elektrickej sieti ale kým ho reštartujete, aby sa zabránilo poškodeniu kompresora.
- Chladiaca jednotka chladničky je skrytá v zadnej stene. Preto sa v dôsledku činnosti kompresora v určených intervaloch môžu na povrchu zadnej steny chladničky zjaviť kvapky vody alebo ľad. Je to normálne. Pokiaľ vrstva ľadu nie je nadmerná, nemusíte spotrebič odmravovať.
- Ak chladničku dlhšie nebudete používať (napr. počas letných prázdnin), otočte termostat do polohy „•“. Po odmravení chladničku vyčistite a nechajte dvere otvorené, aby v nej nevznikala vlhkosť a zápach.
- Ak problém pretrváva aj po postupe podľa pokynov uvedených vyššie, poraďte sa s najbližším autorizovaným servisom.
- Spotrebič, ktorý ste si kúpili, je určený iba na použitie v domácnosti. Nehodí sa na komerčné alebo bežné používanie. Ak spotrebiteľ použije spotrebič spôsobom, ktorý nie je v súlade s týmto určením, zdôrazňujeme, že výrobca ani predajca nenesú zodpovednosť za nijaké opravy ani poruchy v záručnej lehote.

ČASTI SPOTREBIČA A PRIEHRADKY

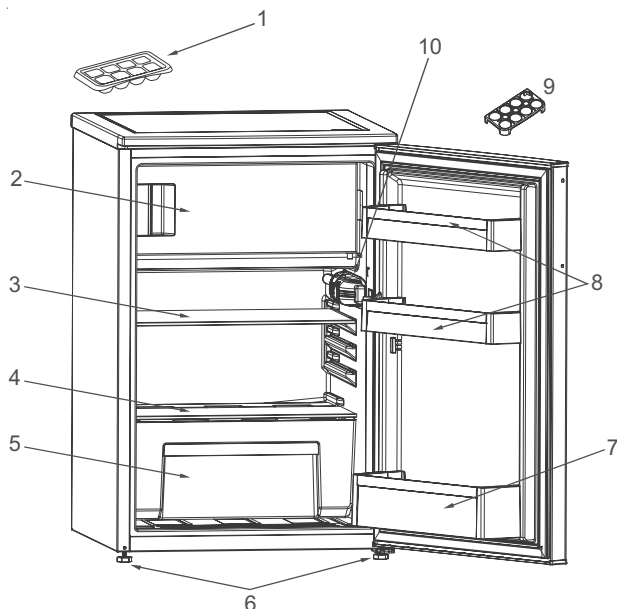

Toto je iba orientačné zobrazenie častí spotrebiča.
V závislosti od modelu sa môžu časti líšiť.

- | | |
|--------------------------------------|-------------------------|
| 1. Nádobka na ľad | 6. Vyrovnávacie nožičky |
| 2. Mraziaci priestor | 7. Priehradka na fľaše |
| 3. Polica chladničky | 8. Polička vo dverách |
| 4. Kryt zásuvky na ovocie a zeleninu | 9. Nádobka na vajička |
| 5. Zásuvka na ovocie a zeleninu | 10. Skrinka termostatu |

SÄKERHETSFÖRESKRIFTER

Viktigt att läsa och respektera

Innan du använder apparaten ska du läsa dessa säkerhetsanvisningar. Förvara dem till hands för framtida bruk.

I dessa instruktioner och på apparaten finns viktiga säkerhetsvarningar som du alltid ska följa.

Tillverkaren fransäger sig allt ansvar för underlåtenhet att följa dessa säkerhetsinstruktioner, för olämplig användning av apparaten eller vid felaktig inställning av kontrollerna.

⚠ Mycket små barn (0-3 år) ska hållas på avstånd från apparaten. Små barn (3-8 år) ska hållas på avstånd från apparaten såvida de inte hålls under uppsikt. Barn från 8 års ålder och personer med nedsatt fysisk, sensorisk eller mental förmåga, eller bristande erfarenhet och kunskap, får endast lov att använda denna apparat om de övervakas eller om de har fått instruktioner om hur apparaten ska användas på ett säkert sätt och förutsatt att de förstår vilka faror det innebär. Barn får inte leka med apparaten. Rengöring och användarunderhåll får inte göras av barn utan övervakning. Barn i åldrarna 3 till 8 år får sätta in och ta ut matvaror från kylskåp och frysar.

TILLÅTEN ANVÄNDNING

⚠ **VIKTIGT:** Apparaten är inte avsedd att användas med en extern omkopplingsanordning, såsom en timer, eller ett separat fjärrstyrt system.

⚠ Den här apparaten är avsedd för hushållsbruk och liknande typ av användning, som t.ex: köksavdelningar i butiker, kontor och

liknande arbetsplatser; I fritidshus Av kunder på hotell, motell och andra inkvarteringsanläggningar.

⚠ Denna apparat är inte avsedd för professionell användning. Använd inte apparaten utomhus.

⚠ Lampan inuti apparaten är avsedd att användas i hushållsapparater och lämpar sig inte för vanlig rumsbelysning i hemmet (EG-förordning 244/2009).

⚠ Apparaten är avsedd att användas på platser där omgivningstemperaturen ligger inom följande temperaturområden i enlighet med klimatklassen som anges på märkskylten. Produkten kanske inte fungerar korrekt om den får stå för länge vid en temperatur utanför det specificerade området.

Klimatklasstemperaturer:

SN: från 10 till 32 °C

ST: från 16 till 38 °C;

N: från 16 till 32 °C

T: från 16 till 43 °C



Den här apparaten innehåller inte CFC. Kylkretsen innehåller R600a (HC). För apparater med isobutan (R600a): isobutan är en miljövänlig naturgas, men den är brandfarlig. Se därför noga till att kylkretsens rörledningar inte skadas, särskilt när kylkretsen töms.

⚠ **WARNING:** Se till att rörledningarna i apparatens kylkrets inte skadas.

⚠ **WARNING:** Ventilationsöppningar i apparatens hölje eller inbyggnadsstruktur ska hållas fria från blockeringar.

⚠ **WARNING:** Använd inga

mekaniska, elektriska och kemiska metoder utöver de som rekommenderas av tillverkaren för att påskynda avfrostningen.

⚠ **VARNING:** Använd inte och placera inte elektriska enheter inuti apparaten, såvida de inte är av en typ som uttryckligen är godkänd av tillverkaren.

⚠ **VARNING:** Ismaskiner och/ eller vattenautomater som inte är direktkopplade till en vattenledning får endast fyllas med dricksvatten.

⚠ **VARNING:** Automatiska ismaskiner och/eller vattenautomater ska anslutas till en vattenledning som levererar dricksvatten enbart och vars vattentryck är mellan 0,17 och 0,81 MPa (1,7 och 8,1 bar).

⚠ Förvara inte och använd inte explosiva ämnen så som sprayflaskor, gas eller annat brandfarligt material i eller i närheten av apparaten.

⚠ Svälj inte innehållet (ej giftigt) i frysblocken (finns på vissa modeller). Ät inte isbitar eller isglassar direkt när de har tagits ut ur frysen eftersom den låga temperaturen kan orsaka köldskador.

⚠ På produkter som är avsedda att användas med luftfilter inuti ett åtkomligt fläktlock ska filtret alltid vara installerat när kylskåpet är igång.

⚠ Förvara inte glasbehållare som innehåller vätska i frysdelen eftersom de kan spricka.

Blockera inte fläkten (finns på vissa modeller) med matvaror.

Kontrollera att dörrarna, särskilt frysens dörr, stängs ordentligt efter att du har lagt in matvarorna.

⚠ Skadade tätningar ska bytas ut så snart som möjligt.

⚠ Använd kyldelen till att förvara färska livsmedel och frysdelen till att förvara frysta livsmedel, frysa in färska livsmedel och för att tillverka isbitar.

⚠ Undvik att förvara ej inslagna livsmedel i direktkontakt med de invändiga ytorna i kyl- eller frysdelen. Specialavdelningar kan finnas på vissa apparater (avdelning för färska mat, låda för nollgradig förvaring...). Om inget annat anges i produktbladet kan de tas bort utan att apparatens prestanda påverkas.



C-pentan används som blåsmedel i isoleringsskummet och är en lättantändlig gas.

Apparatens lämpligaste fack där särskilda typer av matvaror ska förvaras, med hänsyn till olika temperaturfördelningar i olika fack i apparaten, är följande:

- Kyldel:

1) Kyldelens övre fack & dörr - temperaturzon: Förvara tropisk frukt, burkar, drycker, ägg, såser, pickles, smör, sylt

2) Kyldelens mittersta fack - kall zon: Förvara ost, mjölk, mejeriprodukter, delikatessmat, yoghurt

3) Kyldelens nedre fack - den kallaste zonen: Förvara kallskuret, efterrätter, kött och fisk, cheesecake, färska pasta, gräddfil, pesto/salsa, hemlagad mat, konditorivaror, pudding och färskost

4) Fukt- & och grönsakslådan längst ner i kyldelen: Förvara färska grönsaker och frukter (förutom tropiska frukter)

5) Kall kyldel: Förvara endast kött och fisk i den kallaste lådan

- Frysdel:

Ett 4-stjärnigt (****) fack lämpar

sig för att frysa livsmedel från omgivande temperatur och för att lagra fryst mat, eftersom temperaturen är jämnt fördelad över hela facket. Inköpt fryst mat har ett förfallodatum som anges på förpackningen.

Detta datum tar hänsyn till vilken typ av mat som lagras och därför bör detta datum respekteras.

Färsk mat bör förvaras till följande tidsperioder: 1-3 månader för ost, skaldjur, glass, skinka/korv, mjölk, färska vätskor, 4 månader för biff eller kotletter (nötkött, lamm, gris), 6 månader för smör eller margarin, fågel (kyckling, kalkon), 8-12 månader för frukt (förutom citrusfrukt), grillat kött (nötkött, gris lamm), grönsaker. Förfallodatum på livsmedlets förpackning i den 2-stjärniga zonen måste respekteras.

För att undvika förorening av matvarorna, observera följande:

- Om du öppnar dörren under långa perioder kan det orsaka en signifikant temperaturökning i apparatens fack.
- Rengör ytor som kan komma i kontakt med mat och tillgängliga tömningssystem regelbundet.
- Rengör vattentankarna om de inte har använts på 48h. Spola vattensystemet anslutet till vattenförsörjningen om vatten inte har tappats på 5 dagar.
- Förvara rått kött och fisk i lämpliga behållare i kylskåpet, så att de inte kommer i kontakt med eller droppar på andra livsmedel.
- Tvåstjärniga frysmatfack är lämpliga för förvaring av nedfryst mat, förvaring eller tillagning av glass och isbitar.
- Frys inte ner färsk mat i ett, två- eller trestjärniga fack.

- Om kyllenheten lämnas tom under långa perioder, stäng av den, frosta av, rengör, torka och låt dörren vara öppen för att förhindra mögel att utvecklas inuti apparaten.

INSTALLATION

⚠ För att flytta och installera apparaten krävs minst två personer - risk för personskada. Använd skyddshandskar för uppäckning och installation - risk för skärskada.

⚠ Installation, inklusive vattentillförsel (i förekommande fall), elektriska anslutningar och reparationer ska utföras av behörig tekniker. Reparera eller byt inte ut delar på produkten om detta inte direkt anges i bruksanvisningen. Håll barn på säkert avstånd från installationsplatsen. När apparaten har packats upp, kontrollera att den inte har skadats under transporten. Kontakta din återförsäljare eller närmaste kundservice om du upptäcker ett problem. Efter installationen ska förpackningsmaterialet (delar av plast, frigolit osv.) förvaras utom räckhåll för barn – risk för kvävning. Apparaten ska kopplas bort från strömförsörjningen innan någon installationsåtgärd utförs – risk för elchock. Under installation, se till att apparaten inte skadar nätkabeln – risk för brand eller elchock. Aktivera inte apparaten förrän installationen har slutförts.

⚠ Var försiktig så att golvet (t.ex. parkettgolv) inte skadas när du flyttar apparaten. Installera apparaten på ett golv eller ett stöd som klarar att bära dess vikt och på en plats som är lämplig för produktens storlek och användning. Försäkra dig om att apparaten inte står nära en värmekälla och att de fyra fötterna

är stabila och står på golvet. Justera dem om nödvändigt och kontrollera att apparaten är helt plan med hjälp av ett vattenpass. Vänta minst två timmar innan du sätter på apparaten. Denna tid krävs för att kylsystemet ska fungera på bästa sätt. Alla mått och frirum som krävs för apparatens installation anges i Installationshäftet.

⚠ **VARNING:** Placera hushållsapparaten så att strömssladden inte kläms eller skadas.

⚠ **VARNING:** Apparaten ska installeras i enlighet med tillverkarens anvisningar för att undvika säkerhetsrisker på grund av instabilitet.

Det är inte tillåtet att ställa kylskåpet på så sätt att gasspisens metallslang, gas- eller vattenrör av metall eller elektriska ledningar är i kontakt med kylskåpets bakre panel (kondensorn).

⚠ För att säkerställa bra ventilation måste det finnas tillräckligt med utrymme omkring apparaten, både ovanför och på sidorna. Avståndet mellan baksidan av apparaten och väggen bakom apparaten ska vara minst 50 mm för att undvika heta ytor. Om avståndet är mindre kommer apparaten att förbruka mer energi.

Ta bort strömssladden från kondensorkroken under installationen innan du ansluter produkten till strömförsörjningen.

ELEKTRISKA VARNINGAR

⚠ Det måste alltid kunna gå att koppla bort apparaten från elnätet, antingen genom att ta ut stickproppen från eluttaget, om

åtkomligt, eller med hjälp av en flerpolig strömbrytare som installeras före eluttaget i enlighet med kabeldragningsreglerna. Dessutom ska apparaten jordas i enlighet med nationella elstandarder.

⚠ Använd inte förlängningskablar, grenuttag eller adaptrar. När installationen är klar ska det inte gå att komma åt de elektriska komponenterna. Använd inte apparaten om du är våt eller barfota. Använd inte denna apparat om elsladden eller stickkontakten är skadad, om den inte fungerar som den ska eller om den har skadats eller fallit ned på golvet.

⚠ Om elsladden är skadad ska den bytas ut mot en likadan av tillverkaren, dess servicepersonal eller liknande kvalificerad tekniker för att undvika fara - risk för elchock.

⚠ **VARNING:** Kontrollera att det inte finns flera portabla uttag eller strömförsörjningsaggregat bakom hushållsapparaten.

RENGÖRING OCH UNDERHÅLL

⚠ **VARNING:** Försäkra dig om att apparaten är avstängd och bortkopplad från elnätet innan något underhållsarbete påbörjas – risk för elstöt Använd aldrig ångtvätt - risk för elshock.

⚠ Använd inga starka eller slipande rengöringsmedel så som fönsterputs, slippulver, brandfarliga vätskor, rengöringsvax, koncentrerade rengöringsmedel, blekmedel eller rengöringsprodukter som innehåller petroleum på plastdetaljer, insidan och på luckans kanter eller tätningar. Använd inte pappersdukar, stålull eller andra repande rengöringsverktyg.

BORTSKAFFANDE AV FÖRPACKNINGSMATERIAL

Förpackningsmaterialet kan återvinnas till 100%, vilket framgår av återvinningssymbolen .

Därför ska de olika delarna av förpackningen kasseras på ett ansvarsfullt sätt och i enlighet med gällande lokala bestämmelser för avfallshantering.

KASSERING AV GAMLA HUSHÅLLSAPPARATER

Denna apparat är tillverkad av material som kan återanvändas eller återvinnas.

Kassera den enligt lokala bestämmelser för avfallshantering.

För mer information om hantering, återvinning och återanvändning av elektriska hushållsapparater, var god kontakta de lokala myndigheterna, ortens sophanteringstjänst eller butiken där apparaten inhandlades.

Denna apparat är märkt i enlighet med direktiv 2012/19/EU om avfall som utgörs av eller innehåller elektrisk och elektronisk utrustning (Waste Electrical and Electronic Equipment, WEEE).

Genom att säkerställa att denna produkt bortskafts på ett korrekt sätt hjälper du till att förhindra negativa konsekvenser på miljön och människors hälsa.

Symbolen  på produkten och på de medföljande dokumenten visar att den inte får skrotas som hushållsavfall, utan ska lämnas in till miljöstation för återvinning av elektrisk och elektronisk utrustning.

MILJÖRÅD

Se till att följa installationsanvisningarna för att säkerställa en fullgod ventilation.

Otillräcklig ventilation på baksidan av apparaten bidrar till ökad energiförbrukning och minskad kyleffekt.

En dörr som öppnas ofta kan leda till högre energiförbrukning.

Apparatens invändiga temperatur och energiförbrukningen kan även påverkas av omgivningstemperaturen samt apparatens installationsplats.

Temperaturinställningen bör beakta dessa faktorer. Öppna dörren så sällan som möjligt. Placera fryst mat som ska tinas i kylskåpet. Frysta matvarors låga temperatur hjälper till att hålla livsmedlen kalla i kylskåpet.

Låt varm mat och varma drycker svalna innan du lägger in dem i produkten.

Hyllornas placering i kylskåpet har ingen inverkan på energiförbrukningen.

Matvarorna ska placeras på hyllorna på ett sådant sätt att luften kan cirkulera fritt (matvaror ska inte läggas tätt intill varandra eller den bakre panelen). Du kan öka förvaringskapaciteten av fryst mat genom att ta ut korgarna och, i förekommande fall, hyllan Stop Frost.

Bli inte orolig om kompressorn låter. Detta är fullt normalt.

FÖRSTA ANVÄNDNING

- Vänta minst två timmar efter installationen innan du ansluter apparaten till elnätet. Anslut apparaten till elnätet och vrid termostattvredet för att slå på apparaten. När kylskåpet slås på tar det 4–6 timmar innan det uppnår korrekt förvaringstemperatur.
- Ditt kylskåp kan lukta när det används för första gången. Detta är normalt och lukten kommer att försvinna när kylskåpet börjar svalna.

ANVÄNDNINGSPÅSÄTTNING

Termostatinställning

Termostaten reglerar automatiskt temperaturen inuti kylfacket och frysdelen. Genom att vrida ratten från position 1. till 5. kan kallare temperaturer fås.

Viktigt: Försök inte att vrida knappen över 1 position, det kommer att få din apparat att stanna.

- För kortvarig förvaring av mat i frysfacket/kylfacket kan du ställa in ratten mellan minimum- och medelläge. (1-3)
- För långvarig förvaring av mat kan du ställa in ratten till medelläge. (3-4)

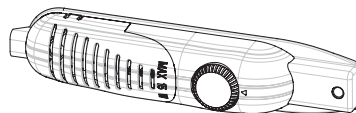

Notera att: Omgivningstemperaturen, den nyligen lagrade matens temperatur och hur ofta dörren öppnas påverkar temperaturen i kylfacket. Ändra temperaturinställningen om det behövs.

*Kylskåpets frysfrys**** kan nå -18°C och kallare.*

Om superkontakten finns tillgänglig:

- Ställ normalt den här kontakten i läge '0'. Förutom när omgivningstemperaturen är låg, som på vintern. (under 16°C) eller när frystemperaturen behöver bibehållas lägre. Vrid då kontakten till '1'-läge ON.
- För att ställa superkontakten till ON på termostatlådan, tryck på kontakten till '1'-läget. Kontakten börjar lysa.
- När frysdelen kyls ner till en tillräcklig temperatur, eller om vädret blir varmt, stäng av superkontakten för att spara på elförbrukningen.
- När du först slår på apparaten för att starta en lämplig kylning, ska apparaten arbeta 24 timmar kontinuerligt tills den kyler ner till tillräcklig temperatur.
- Öppna inte dörren så ofta under denna tid och förvara inte en stor mängd mat inuti apparaten.

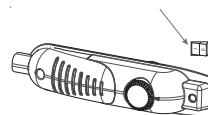

Om enheten är avstängd eller frånkopplad måste du vänta minst 5 minuter innan du startar om eller kopplar om enheten för att inte kompressorn ska skadas.

Superfrysning: Om omgivningstemperaturen är över 16 °C måste denna kontakt användas som superfryskontakt. För maximal fryskapacitet måste kontakten vara påslagen 3h innan du lägger in färsk livsmedel. 24 timmar i ON-läge räcker vanligtvis efter att ha satt in färsk mat i frysen. Stäng av denna kontakt efter 24 timmar från att du lägger in färsk mat för att spara energi.

Temperaturinställning varningar

- Det rekommenderas inte att du använder ditt kylskåp i miljöer som är kallare än 10 °C på grund av dess effektivitet.
- Då du ställer in termostatets bör det göras med hänsyn till hur ofta apparatens dörrar öppnas och stängs, hur mycket mat som lagras i kylskåpet och miljön kylskåpet placerats i.
- Låt apparaten köra i 24 timmar när den slås på för första gången för att nå stor mängd mat inuti. driftstemperatur. Öppna inte dörren under denna tid och behåll inte en stor mängd mat inuti.
- Dra ur stickkontakten under en strömavbrott för att förhindra att kompressorn skadas. När strömmen är återställd ska du vänta i 5 till 10 minuter innan du kopplar i apparaten. Detta hjälper till att förhindra skador på apparatens komponenter.
- Apparaten är konstruerad för att fungera i de omgivande temperaturintervall som anges i standarderna, enligt klimatklassen som anges på informationsetiketten. Det rekommenderas inte ditt kylskåp drivas i de omgivningar som ligger utanför de angivna temperaturintervallen. Detta kommer att minska kylens effektivitet.
- Denna apparat är konstruerad för användning vid omgivningstemperaturer inom området 16 °C - 32 °C.

Klimatklass	Omg. T. (°C)
SN:	Från 10 till 32 °C
ST:	Från 16 till 38 °C;
N:	Från 16 till 32 °C
T:	Från 16 till 43 °C

Tillbehör

"Dörr öppen"-indikator;

- "Dörr öppen"-indikatorn på handtaget visar huruvida dörren är ordentligt stängd eller fortfarande är öppen.
- Om indikatorn är röd är dörren fortfarande öppen.
- Om indikatorn är vit är dörren ordentligt stängd.
- Observera att frysens dörr alltid ska hållas stängd. Detta kommer att förhindra matprodukter från att smälta. Det kommer att hindra tung is och frost att ansamlas inuti frysen och hindra en onödig energiförbrukning.



Tillverkning av isbitar;

Isbitslåda;

- Fyll isbitslådan med vatten och lägg den i frysfacket.
- När vattnet har frusit till is kan du vrida brickan så som på bilden nedan för att ta bort isbitarna.



Alla skriftliga och visuella beskrivningar i tillbehören kan variera beroende på apparatmodellen.

Att sätta mat i det kallaste området i kylskåpet



Dina livsmedel lagras bättre om du placerar dem i det lämpligaste kylområdet. Det kallaste området är precis över frukt- och grönsakslådan.

För att vara säker på att temperaturen är låg i detta område, se till att hyllan ligger på nivån för symbolen som visas på bilden.

Temperaturindikator (Endast på vissa modeller)

För att hjälpa dig att ställa in ditt kylskåp, har vi utrustat det med en temperaturindikator som ligger i det kallaste området.

Du kan enkelt kontrollera att temperaturen i det kallaste området är lämplig: när indikatorn visar "OK" betyder det att termostaten är korrekt inställd och insidans temperatur är korrekt.

Eftersom "OK" visas i svart, blir det svårt att se denna indikering om temperaturindikatorn är dåligt upplyst. För att kunna se denna indikation ordentligt borde det finnas tillräckligt med ljus.

Om symbolen "OK" inte visas betyder det att temperaturen är för hög: du måste då ändra termostaten och vänta 12 timmar innan du kontrollerar temperaturen igen.

ANMÄRKNING: Efter upprepade öppningar (eller en långvarig öppning) av dörren eller efter att ha satt in ny mat i apparaten är det normalt att indikationen "OK" inte visas i temperaturinställningsindikatorn.

Om det uppstår onormala ansamlingar av iskristaller (apparatsens nedre vägg) på förångaren i kyldelen (överbelastad apparat, hög rumstemperatur, frekvent öppnande av dörren), ställ in temperaturinställningsanordningen nedåt tills kompressorns avstängningsperioder inträffar igen.

Den övre gränsen för det kallaste området indikeras på etikettens undersida (vid pilens topp). Den övre hyllan på det kallaste området måste ligga på samma nivå som pilens topp. Det kallaste området är under denna nivå.

Se till att hyllorna alltid är på samma nivå med de zombegränsningar som beskrivs på etiketterna, eftersom dessa hyllor är avtagbara. Detta för att garantera temperaturerna i detta område.

Varje typ av mat har en idealisk förvaringstemperatur och följaktligen en speciell plats i kylskåpet.



Platser	Produkter
Övre hyllorna	Tillagade livsmedel, desserter och all mat som ska ätas tillräckligt snabbt
Det kallaste området	Kött, fågel, vilt och rå fisk Maximal förvaringstid: 1 till 2 dagar. Färsk frukt, tillagat griskött..
Frukt- och grönsakslåda	Färska grönsaker och frukter.
Dörrhyllor	Dörrfacken ska innehålla flaskor längst ner och små burkar som yoghurt, färsk grädde etc. i facken längst upp.
	Smör, ost och ägg ska sättas in i lämpliga behållare.

LIVSMEDELSFÖRVARING

Kyldel

- För att minska luftfuktigheten och frostbildning, placera aldrig vätskor i behållare som inte har stängts ordentligt i kylskåpet. Placera inte varm mat eller ångande vätskor i kylskåpet. Förvara alltid mat i slutna behållare eller paket.
- Lägg aldrig in varma matvaror i kylskåpet. Varm mat bör tillåtas att svalna i rumstemperatur och bör ordnas för att säkerställa tillräcklig luftcirkulation i kyldelen.
- Se till att inga föremål kommer i direkt kontakt med apparatens bakvägg eftersom frost då formas och förpackningen kommer att fastna på väggen. Öppna inte kylskåpsdörren ofta.
- Vi rekommenderar att kött och ren fisk förpackas löst och lagras på glashyllan strax ovanför grönsakslådan där luften är svalare, eftersom detta ger de bästa lagringsförhållandena.
- Förvara lösa frukter och grönsaker i frukt- och grönsakslådan.
- Sätt inte in våta grönsaker i kylskåpet.
- Lagringstiden för alla livsmedel beror på livsmedelens ursprungliga kvalitet och en oavbruten kylcykel före kylförvaring.

Frysdel

Frysdelen används för att lagra fryst mat till datumet som är utmärkt på förpackningen, frysa färsk mat och göra isbitar.

- Vid infrysning av färsk mat, packa in och försegla maten ordentligt. Förpackningen ska vara lufttät och inte läcka. Speciella fryspåsar, aluminiumfolie (bra kvalitet, om du är osäker packa in dubbelt), polyetenpåsar och plastbehållare är perfekta.
- Den maximala mängd färskvaror som kan läggas i frysen inom 24 timmar anges på namnskylden (se Infrysningsskapacitet).
- Medan du fryser färska livsmedel (dvs. kött, fisk och köttfärs), dela dem i bitar du kommer att använda på en gång.
- Sätt tillbaka livsmedeln i frysen efter att den har avfrostats och kom ihåg att konsumera maten inom kort tid.
- Placera färska livsmedel som ska frysas in så att de inte kommer i kontakt med redan infrysda livsmedel.
- Märk alltid ut datum och innehåll på förpackningen och överskrid inte angiven lagringstid.
- Vid strömavbrott eller funktionsfel kommer frysdelen att behålla en tillräckligt låg temperatur för lagring av mat. Undvik dock att frysdelen öppnas för att sänka temperaturhöjningen i frysdelen.
- Lägg aldrig in varma matvaror i frysdelen.
- Se till att förpackningen inte är skadad vid inköp och lagring av frysta livsmedel.
- Placera fryst mat i frysdelen så snart som möjligt efter inköpet.
- När maten har tinat får den inte frysas ner igen. Då måste du tillreda den så snabbt som möjligt för att äta den eller frysa ner den igen.

Observera att; om du vill öppna frysdörren igen omedelbart efter du har stängt den är den inte lätt att öppna. Detta är normalt! Efter att ha nått jämviktsförhållandet kan dörren lätt öppnas.

Viktigt:

- När frysta livsmedel tinats bör de tillagas precis som färska livsmedel. Om de inte tillreds efter att de tinats får de ALDRIG frysas ner igen.
- Smaken av vissa kryddor som finns i tillagade rätter (anis, basilika, krasse, ättika, diverse kryddor, ingefära, vitlök, lök, senap, timjan, mejram, svartpeppar etc.) förändras och antar en stark smak när de lagras under en lång period. Därför bör den frysta maten ha en lite mängd kryddor eller så bör den önskade kryddan tillsättas när maten har tinat.”
- Lagringsperioden för mat beror på vilken olja som används. De lämpliga oljorna är margarin, kalvfett, olivolja och smör, och de olämpliga oljorna är jordnötsolja och grisfett.
- Mat i flytande form bör frysas i plastkoppar och den andra maten bör frysas i plastfolie eller påsar.

RENGÖRING OCH UNDERHÅLL

- Koppla bort apparaten från elnätet före rengöring.
- Rengör inte apparaten genom att hålla vatten på den
- Kyldelen ska rengöras regelbundet med en lösning av bikarbonat och ljummet vatten.
- Rengör tillbehören separat med tvål och vatten. Tvätta dem inte i diskmaskin.
- Använd inga slipande produkter, rengöringsmedel eller tvålar. Skölj med rent vatten efter rengöring och torka noggrant. När du är klar med rengöringen, koppla igen in kontakten till elnätet med torra händer
- Rengör kondensorn med en borste minst två gånger om året. Detta hjälper dig att spara på energikostnader och öka produktiviteten.



Avfrostning

För kyldelen

- Avfrostning sker automatiskt i kyldelen under drift. Avfrostningsvattnet samlas upp genom avdunstningsbrickan och avdunstar automatiskt.
- Avdunstningsbrickan och tömningshålet för avfrostningsvattnet ska rengöras regelbundet med avfrostningsplugg för att förhindra att vattnet samlas i botten av kylskåpet i stället för att strömma ut.
- Du kan också hålla 1/2 glas vatten i tömningshålet för att rengöra inuti.

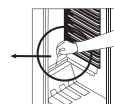
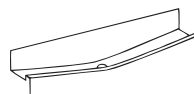

För frysdelen;

- Frost som ackumulerats i frysdelen bör avlägsnas regelbundet. Frysdelen ska rengöras på samma sätt som kyldelen, med avfrostningen av facket minst två gånger om året.

För detta;

- Sätt termostaten till läge 5. för att frysa maten helt dagen innan du avfrostar frysen.
- Vid avfrostning bör frysta matvaror förpackas i flera lager papper och hållas på en sval plats. Den oundvikliga temperaturhöjningen kommer att förkorta förvaringstiden.
- Kom ihåg att använda dessa matvaror inom en relativt kort tidsperiod.
- Stäng av kylskåpet från vägguttaget och dra ut stickkontakten
- Lämna dörren öppen för att påskynda avfrostningen kan en eller flera baljor med varmt vatten placeras i frysfacket.
- Torka insidan av enheten och vattenfacket, sätt tillbaka fackets plugg och vrid termostaten till läge 5.

Att byta ut glödlampen

När du byter lampan i kyldelen;

1. Koppla bort apparaten från elnätet
2. Tryck på krokarna på sidan av lampskyddets topp och ta bort lampskyddet
3. Byt ut den med en lampa på maximum 15 Watt.
4. Installera skyddet.
5. Vänta i 5 minuter innan du kopplar i apparaten och vrider termostaten till sin ursprungliga position.

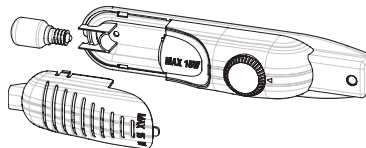

Byte av LED-lampor

Kontakta kundtjänsten om ditt kylskåp har LED-lampor, eftersom dessa endast bör bytas av behörig personal.

TRANSPORT OCH BYTE AV INSTALLERINGSLÄGE

- De ursprungliga förpackningarna och polystyren (PS) kan behållas om så krävs.
- Under transport ska apparaten försees med ett brett band eller ett starkt rep. Anvisningarna som finns på lådan måste följas vid transport.
- Innan du transporterar eller byter installationsläge ska alla rörliga föremål (dvs. hyllor, frukt- och grönsakslådan...) tas ut eller fixeras med band för att förhindra att de skadas.

Bär kylskåpet i upprätt läge.

Omplacering av dörren

- Det är inte möjligt att ändra öppningsriktningen på din kyldörr om dörrhandtagen på kylskåpet är installerade från dörrens främre yta.
- Det är möjligt att byta riktningen som apparatens dörrar öppnas åt på modeller utan handtag.
- Om kylskåpsdörrrens öppningsriktning kan ändras bör du kontakta närmaste auktoriserade service för att ändra öppningsriktningen.

INNAN DU RINGER KUNDTJÄNST

Om ditt kylskåp inte fungerar som förväntat, kontrollera lösningarna nedan innan du ringer till en elektriker eller kundservice.

Vad du ska göra om ditt kylskåp inte fungerar:

Kontrollera att:

- Det finns ingen ström,
- Huvudbrytaren i ditt hem är inte bortkopplad,
- Termostatinställningen är i "•"-läget,
- Uttaget inte längre fungerar. För att kontrollera detta, anslut en apparat som du vet fungerar i samma uttag.

Vad du ska göra om ditt kylskåp fungerar dåligt:

Kontrollera att:

- Du inte har överbelastat apparaten,
- Dörrarna är ordentligt stängda,
- Det inte finns något damm på kondensorn,
- Det finns tillräckligt med plats för luftcirkulation på apparatens baksida och vid sidoväggarna.

Om ett ljud hörs;

Den kylgas som cirkulerar i kylkretsen kan framkalla ett lågt ljud (bubblande ljud) även när kompressorn inte går. Oroa dig inte, detta är helt normalt. Om ljuden är annorlunda, kontrollera att;

- Apparaten är bra placerad,
- Ingenting rör i baksidan,
- Sakerna på apparaten vibrerar.

Om ditt kylskåp är för högljutt

Normala ljud

- Knakande ljud (isen knakar): (För apparater utan frost/frostfria apparater)
- Vid automatisk avfrostning. När apparaten kyls eller värms (på grund av att materialen i apparaten expanderar).
- Kort knakning: Hörs när termostaten slår på/stänger av kompressorn .-

Kompressorljud

- Normala motorljud: Detta ljud innebär att kompressorn fungerar normalt
- Kompressorn kan orsaka mer ljud under en kort tid när den först aktiveras.

Bubblande ljud och plask:

- Detta ljud orsakas av flöde i systemets rör i kylskåp/frys.

Om ditt kylskåp är för högljutt

- För att behålla den inställda kylnivån kan kompressorn ibland aktiveras. Vid denna tidpunkt är ljud från ditt kylskåp normalt och de beror på dess funktion. När den önskade kylnivån är uppnådd minskar ljuden automatiskt.

Om ljuden fortsätter;

- Är din apparat stabil? Är benen justerade?
- Finns det någonting bakom ditt kylskåp?
- Vibrerar hyllorna eller behållarna som står på hyllorna? Placera hyllorna och/eller behållarna annorlunda

om det är så.

- Vibrerar sakerna som står ovanpå kylskåpet?

Om du hör något annat ljud kontrollera att:

- Kontrollera att apparaten står i våg
- Att ingenting rör i baksidan på apparaten
- Sakerna på apparaten vibrerar.

Ljud av rinnande vatten: (För apparater utan frost/frostfria apparater) Normalt ljud av rinnande vatten som rinner till förångningsbehållaren vid avfrostning. Detta ljud kan höras vid avfrostning.

Ljud av blåsande luft: Om apparaten har fläkt i frysdelen/kylskåpet/nedre skåpfacket.

- Detta ljud kan höras i kylskåp under normal drift av systemet på grund av luftens cirkulation.

Om det finns vatten i kylskåpets nedre del:

Kontrollera att:

- Tömningshålet för avfrostningsvatten inte är igentäppt (Använd avfrostningspluggen för att rengöra tömningshålet).

Rekommendationer

- Om apparaten är avstängd eller frånkopplad, vänta minst 5 minuter innan du sätter i apparaten eller startar om den för att förhindra att kompressorn skadas.
- Kylaggregatet i ditt kylskåp är dolt i bakväggen. Därför kan vattendroppar eller isbildning förekomma på kylskåpets baksida på grund av kompressorns funktion i de angivna intervallen. Detta är normalt. Det är inte nödvändigt att frosta av det om inte isbildningen är väldigt svår.
- Om du inte ska använda ditt kylskåp på länge (t.ex. under sommaresemestern), sätt termostaten till ”•”-läget. Efter avfrostning, rengör kylskåpet och lämna dörren öppen för att förhindra fukt och lukt.
- Om ett problem kvarstår efter att du har följt alla instruktionerna ovan, vänligen kontakta den närmaste auktoriserade servicen.
- Apparaten du köpt har endast utformats för användning i hem. Den är inte lämplig för kommersiellt eller allmänt bruk. Om konsumenten använder apparaten på ett sätt som inte överensstämmer med dessa funktioner, betonas vi att tillverkaren och återförsäljaren inte ansvarar för reparation och fel under garantiperioden.

APPARATENS DELAR OCH FACK

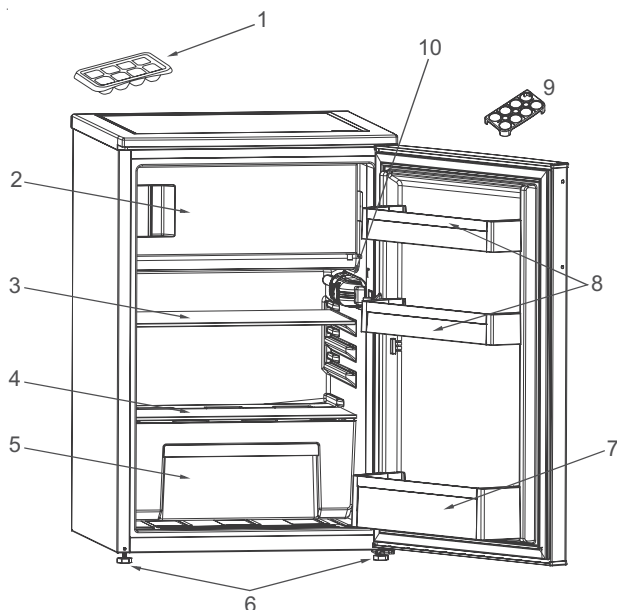

Denna presentation är endast för information om apparatens delar.
Delarna kan variera beroende på apparatmodellen.

1. Iskubslåda
2. Frysdel
3. Kylens hylla
4. Lock till frukt- och grönsakslåda
5. Frukt- och grönsakslåda

6. Nivelleringsfötter
7. Dörrfack för flaskor
8. Dörrfack
9. Äggfack
10. Termostatlåda

