

PRED PRVÝM POUŽITÍM SPOTREBIČA SI POZORNE PREČÍTAJTE TENTO STRUČNÝ NÁVOD A POKYNY NA INŠTALÁCIU!

OVLÁDACÍ PANEL TEJTO UMÝVAČKY RIADU SA AKTIVUJE L'UBOVOLNÝM TLÁČIDLOM OKREM TLÁČIDLA CANCEL/OFF (ZRUSIŤ/VYP). Z DOVODU ÚSPORY ENERGIE SA OVLÁDACÍ PANEL VYPNE AUTOMÁTIČKY PO 30 SEKUNDÁCH, AK SA NESPUŠTÍ ŽIADNY CYKLUS.

Opis voliteľných funkcií a displeja

INDIKÁTOR SOLI
Keď svieti (na konci cyklu), treba naplniť zásobník soli.

INDIKÁTOR LEŠTIDLA
Keď svieti (na konci cyklu), treba naplniť dávkovač leštidla.

INDIKÁTOR ČINNOSTI
Kontrolka LED, ktorej svetlo sa premieta na podlahu, signalizuje činnosť umývačky riadu.

DISPLEJ ČASU UMÝVANIA
Uvádza dĺžku trvania cyklu a zvyšný čas (h:min). Ak je zvolený "Posunutý štart", indikuje zostávajúcu dobu do spustenia programu (h:00) – ak zostáva menej ako 1 h (0:min). Ak sa na displeji zobrazí správa „Fx Ey“, pozrite si stranu 6 – kapitolu „Čo robiť v prípade, ak...“.

KONTROLKA TABLETY
Pozrite si časť Nastavenie tabletového umývacieho prostriedku

MULTIZONE
Umožňuje zvoliť zóny umývania. Stlačením tlačidla (opakovaným) zvolíte zóny umývania:
 oba koše
 iba horný koš
 iba dolný koš
 (- kontrolky)
NASTAVENIE TABLETOVÉHO UMÝVACIEHO PROSTRIEDKU
 Nastavenie umožňuje optimalizovať výkonnosť cyklu podľa použitého druhu umývacieho prostriedku. Ak chcete použiť kombinované umývacie prostriedky v tablete, stlačte na 3 sekundy tlačidlo MULTIZONE (pokým sa nerozsvieti kontrolka). Ak používate práškový alebo gélový umývacie prostriedok, kontrolka tablety na ovládacom paneli musí byť zhasnutá.

POWERCLEAN®
Vďaka prídavným výkonným dýzam tento program umožňuje intenzívnejšie a účinnejšie umývanie v spodnom koši, v špecifickej oblasti.

POWERDRY®
Tato technológia zaručuje dokonalé vysušenie riadu v priebehu procesu kondenzácie, ktorý prebieha v umývačom priestore

- Aktívna funkcia PowerClean®
- Aktívna funkcia PowerDry®
- Obe možnosti sú aktívne.
- Žiadna z možností nie je aktívna.

TLÁČIDLO POSUNUTÉHO ŠTARTU
Stlačením tlačidla (opakovane) zvolíte časový posun štartu. Dá sa nastaviť čas 1 až 24 hodín. Pri každom stlačení tlačidla sa čas v hodinách na indikátore posunutého štartu zvyšuje o jednu hodinu až do 24. číslovanie potom znovu začne od 0. Potom stlačte tlačidlo ŠTART. Umývacie proces sa začne po uplynutí nastaveného času.

TLAČIDLO VÝBERU PROGRAMU
Tlačidlo „P“ stlačíte (opakovane) dovtedy, kým sa na displeji nezobrazí číslo zvoleného programu (P1...Px) – pozrite si nižšie uvedenú Tabuľku programov.

TLAČIDLO ŠTART/POKRÁČOVAŤ
Stlačením tohto tlačidla spustíte zvolený program: rozsvieti sa kontrolka, ktorá zhasne po ukončení programu. Otvorením dveriek počas cyklu umývania sa cyklus dočasne preruší: bliká kontrolka Start. Aby ste cyklus znovu spustili, stlačte tlačidlo Start a do 3 sekúnd zatvorte dverka.

TLAČIDLO ZRUSIŤ/VYP
Stlačením tohto tlačidla vypnete ovládací panel. Ak tlačidlo stlačíte v priebehu programu, prebiehajúci program sa zruší a počas 1 minúty sa bude vypúšťať voda. Ak tlačidlo stlačíte, keď je umývačka riadu vypnutá, z umývačky sa odčerpajú všetky zvyšky kvapaliny (postup trvá 1 minútu).

Tabuľka programov			Umývací prostriedok	Spotreba			Fáza sušenia
Programy	Doplnkové voľiteľné	Pokyny pri vkladani riadu		Litre	kWh	Minúty ¹	
P1	6th Sense® PowerClean® 40-70 °C	Používa sa na bežne zašpinený riad so zaschnutými zvyškami jedál. Sníma úroveň znečistenia riadu a podľa toho upravuje program. Počas snímania úrovne znečistenia senzorom sa na displeji zobrazí animácia a aktualizuje sa lívanie cyklu. Pri tomto programe sa funkcia PowerClean® aktivuje automaticky. Ak chcete túto funkciu deaktivovať, stlačte tlačidlo PowerClean® na ovládacom paneli.	✓	7,5-13	0,95-1,45	85-165	✓
P2	Predumývanie studená voda	Riad, ktorý sa bude umývať neskôr.	—	4,0	0,01	14-16	—
P3	Jemný 40 °C	Mierne zašpinený riad, napríklad poháre a šálky.	✓	10,5	0,85	105-114	✓
P4	Rýchly 45 °C	Mierne zašpinený riad, bez zaschnutých zvyškov jedál.	✓	11,0	0,85	30-50	—
P5	eco Eko ²⁾ 50 °C	Bežne zašpinený riad. Štandardný program, najefektívnejší z hľadiska kombinácie spotreby energie a vody.	✓	10,0	0,822	200	✓
P6	1 hodina umývania a sušenia 55 °C	Málo alebo normálne zašpinený riad. Vhodné pre dosiaľ nezachnuté a nové nečistoty.	✓	11,0	1,30	60	✓
P7	Denný 60 °C	Bežne zašpinený riad.	✓	11,0	1,15	80-90	✓
P8	Intenzívny 65 °C	Program odporúčaný pre veľmi špinavý riad, vhodný hlavne pre panvice a hmnce.	✓	15,0	1,60	145-155	✓
P9	Tichý 50 °C	Normálne zašpinený riad, šetrný a tichý program vďaka slabšiemu tlaku prúdu vody.	✓	14,0	1,20	290-299	✓
P10	Použitie pary	Program zahŕňa použitie pary na umývanie veľmi zašpineného riadu, panvice a hmnce. Riad nemusíte namáčať ani predbežne ručne umývať.	✓	14,5	1,75	165-175	✓

1) Uvedené hodnoty programu boli získané v normálnych podmienkach a vo východiskovom nastavení. Údaje sa môžu líšiť v závislosti od okolitých podmienok a použitých funkcií. Pri programoch so senzorom môžu rozdiely dosiahnuť až 20 minút, v závislosti od automatickej kalibrácie systém.

2) Referenčný program pre štítkov s energetickými údajmi zodpovedá norme EN 50242. – Poznámka pre testovacie laboratória: podrobné informácie o porovnávacích skúškach EN1 štandardné plnenie a iných testoch nájdete na nasledujúcej internetovej adrese: „contact@whirlpool.com“.

Spotreba energie v: Kľudový stav: 1,50 W/Štáv vypnutá: 0,05 W.

50193001554A

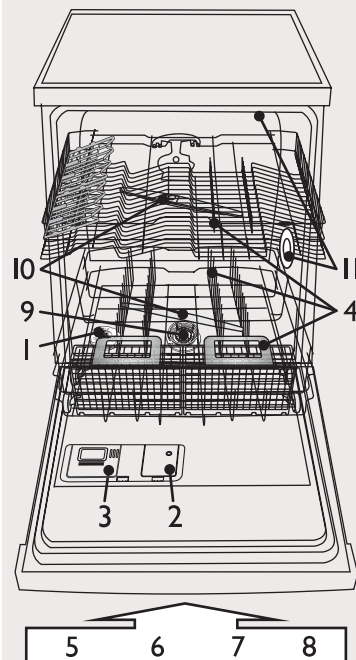

- 1- zásobník soli
- 2- dávkovač leštidla
- 3- dávkovač umývacieho prostriedku
- 4 – systém košov
- 5, 6, 7, 8- funkcie dostupné na paneli
- 9- filtre
- 10- umývacie ramená
- 11- technológia PowerDry



Tvrdosť vody treba nastaviť pred prvým umývaním alebo po zmene tvrdosti.



Úroveň tvrdosti vody je z výroby nastavená na stredne tvrdú vodu (úroveň 4).



Umývacie prostriedky



Pri použití gélu alebo prášku musíte použiť soľ a nastaviť stupeň tvrdosti vody podľa pokynov uvedených v tabuľke vpravo.



Aj keď používate tablety obsahujúce soľ, vždy bude nevyhnutné pridať regeneračnú soľ.

- Stlačte a minimálne 3 sekundy podržte stlačené tlačidlá **P** a **☒**.
- Na displeji sa zobrazí aktuálne nastavenie tvrdosti vody.
- Stláčaním tlačidla **P** nastavenie zvýšite. Rozsah sa pohybuje od 1 do 7 (po dosiahnutí úrovne 7 sa pri ďalšom stlačení tlačidla nastaviť opäť úroveň 1).
- Počkajte 30 sekúnd (ovládací panel sa vypne) alebo stlačte tlačidlo **▶**, aby sa nastavenie uložilo do pamäte.

1. U dodávateľa vody ste zistili, že tvrdosť vody je...				2. ...zadajte túto hodnotu v umývačke riadu.	Je potrebné doplniť SOL.
Nemecké stupne °dH	Francúzske stupne °fH	Anglické stupne °eH	Úroveň tvrdosti vody	Zadaná hodnota sa zobrazí na displeji.	
0 - 5	0 - 9	0 - 6,3	Mäkká	1	ÁNO
6 - 10	10 - 18	7 - 12,6	Stredná	2	
11 - 15	19 - 27	13,3 - 18,9	Priemerná	3	
16 - 21	28 - 37	19,6 - 25,9	Mierne tvrdá	4	
22 - 28	38 - 50	26,6 - 35	Tvrdá	5	
29 - 35	51 - 63	35,7 - 44,1	Veľmi tvrdá	6	
36 - 50	64 - 90	44,8 - 62,4	Mimoriadne tvrdá	7	

Naplnenie zásobníka soli – Rozpušťa vodný kameň (nie je to nevyhnutné, ak je tvrdosť vody nastavená ako „mäkká 1“!) Každodenná kontrola

1

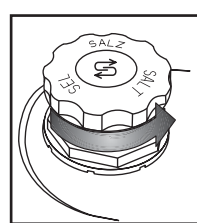

Vizuálny indikátor (v závislosti od modelu) Odskrutkujte uzáver.

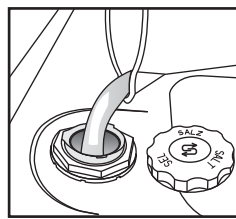

Zásobník soli naplňte vodou iba pred prvým umývaním riadu.

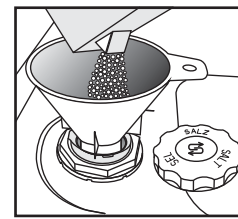

Pridajte soľ (nikdy nepridávajte umývacie prostriedok!) min. 0,8 kg/max. 1 kg.

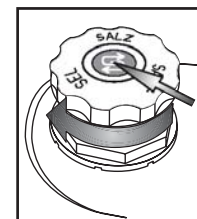

Zaskrutkujte uzáver. Zvyšky soli okolo uzáveru treba odstrániť. Na niektorých zásobníkoch soli je indikátor hladiny integrovaný v uzávère (postup kontroly je opísaný nižšie).



Po pridaní regeneračnej soli okamžite spustíte program umývania (program „Predumývanie“ nestačí). Vytečený slaný roztok alebo zrníčka soli môžu spôsobiť silnú koróziu a vážne a nenapraviteľné poškodenie antikorových častí. Na uvedené prípady sa nevzťahuje záruka.



Kontrolka úrovne soli na ovládacom paneli môže svietiť aj po niekoľkých umývaniach. Ak je stupeň tvrdosti vody nastavený na možnosť 1 (mäkká), nie je potrebné používať soľ a kontrolka soli zostane svietiť.

(v závislosti od modelu)

Kontrolka soli na ovládacom paneli



Kontrolka sa rozsvieti, keď TREBA PRIDAŤ SOL.

Kontrolka soli na uzávère zásobníka soli



zelená: OK.



číra: TREBA DOPLNIŤ.

Pridanie leštidla. Ako nastaviť regulátor dávky leštiaceho prostriedku

Každodenná kontrola

2

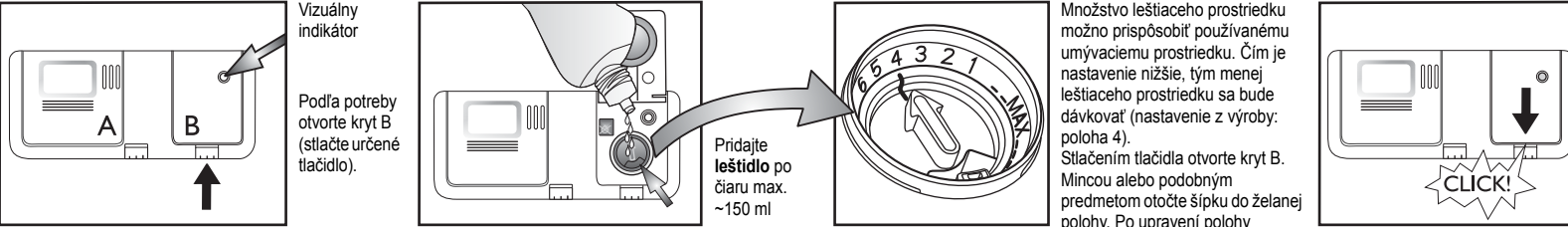

Vizuálny indikátor

Podľa potreby otvorte kryt B (stlačte určené tlačidlo).

Pridajte leštido po čiaru max. ~150 ml

Množstvo leštiaceho prostriedku možno prispôbiť používanému umývaciemu prostriedku. Čím je nastavenie nižšie, tým menej leštiaceho prostriedku sa bude dávkovať (nastavenie z výroby: poloha 4). Stlačením tlačidla otvorte kryt B. Mincou alebo podobným predmetom otočte šípku do zelenej polohy. Po upravení polohy dávkovania kryt opäť zatvorte.

(v závislosti od modelu)

Kontrolka leštidla na ovládacom paneli

Kontrolka leštidla na dávkovači

Skontrolujte kontrolku leštidla, aby ste zistili jeho množstvo v dávkovači.

Kontrolka sa rozsvieti, keď TREBA PRIDAŤ LEŠTIDLO.

tmavá: OK.

čira: TREBA DOPLNIŤ.

! Používajte iba leštiace prostriedky určené pre domáce umývačky riadu. Ak sa leštiaci prostriedok náhodou vyleje, **ihneď** ho utrite. Predchádza sa tým tvorbe nadmerného množstva peny, ktorá by mohla spôsobiť poruchy spotrebiča.

i Ak sú na riade pruhy: nastavte dávkovanie leštiaceho prostriedku na nižšiu polohu (1 – 3). Ak riad nie je úplne osušený: nastavte dávkovanie na vyšší stupeň (5 – 6). Plastový riad sa suší ťažko a situáciu nezlepšuje ani nastavenie vyššieho stupňa dávkovania leštidla.

i Môže sa stať, že umývacie prostriedky s leštidlom budú účinné iba pri dlhších programoch. Pri krátkych programoch sa môžu vyskytnúť zvyšky umývacieho prostriedku (v takom prípade používajte práškové umývacie prostriedky). Umývacie prostriedky obsahujúce leštido zvyčajne vytvárajú veľa peny.

Pridanie umývacieho prostriedku – Používajte iba umývacie prostriedok špeciálne určený pre umývačky riadu v súlade s odporúčaniami dodávateľa

Každodenné používanie

3

Otvorte kryt A (stlačte určené tlačidlo).

Pridajte umývacie prostriedok: **Tablety/prášok/gél** do veľkej priehradky. Vyhľadajte odporúčanie výrobcu umývacieho prostriedku na balení umývacieho výrobku.

Stlačením príslušného rebrovania zatvorte kryt.

Dávkovač umývacieho prostriedku naplňte až pred zapnutím programu umývania.

Používajte iba jednu tabletu pre jeden cyklus a vložte ju len do dávkovača umývacieho prostriedku.

Niektoré typy tabliet sa počas krátkych cyklov (rýchly, jemný, ručné umývanie) možno nerozpustia úplne. Umiestnenie tabliet na spodok bubna môže prispieť k lepšiemu rozpúšťaniu a umytiu.

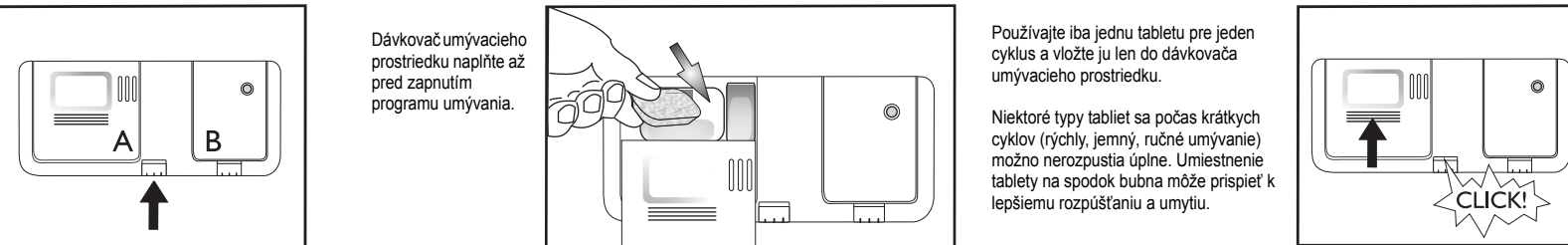

HORNÝ KÔŠ – v závislosti od modelu

Ako naplniť koše

4 **A - Nastaviteľné chlopne** (2 alebo 4): vo vodorovnej polohe pre šálky/dlhé pomôcky/poháre na stopke.

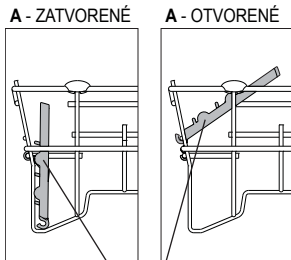

AK CHCETE OTVORIŤ A:



Otočte klapku smerom vpravo a zaveste na kôš.

B – Košík na príbor: sa môže umiestniť v hornom koši pri voľbe funkcie „Polovičná náplň/Multizone“. **Mriežku (F)** treba vybrať.

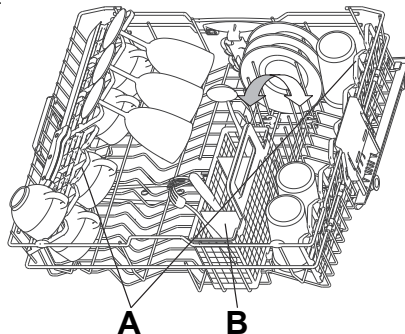

Ako nastaviť výšku horného koša (ak je k dispozícii). Niekedy je užitočné nadvihnúť horný kôš, čím sa získa priestor v spodnom koši, prípadne je niekedy vhodné spustiť ho nadol, aby sa dali uložiť poháre na dlhých stopkách.

– Bočné rukoväte uchopte a potiahnite smerom von (C) (musia byť na rovnakej úrovni) a nadvhňte alebo spustite horný kôš.

Ako vybrať horný kôš (ak je k dispozícii)

Niekedy je užitočné vybrať horný kôš, čím sa získa priestor pre veľký riad v dolnom koši.

- Otvorte dve úchytky (D), aby sa dal horný kôš vybrať (keď je kôš na mieste, úchytky musia byť zatvorené).

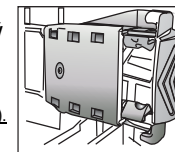
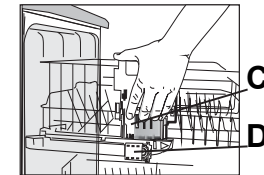

D – ZATVORENÉ

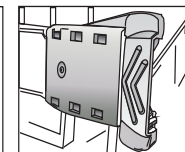

D – OTVORENÉ

SPODNÝ KÔŠ – v závislosti od modelu

Ako používať režim PowerClean®

Program PowerClean® využíva špeciálne vodné dýzy, ktoré slúžia na intenzívne umývanie veľmi špinavého riadu.

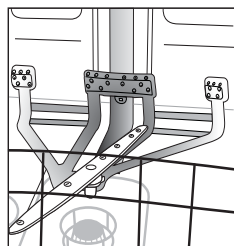

1. Upravte priestor na umývanie intenzívnym programom PowerClean® (G) tak, že sklopte zadné držiaky tanierov, aby sa sem zместili hrnce.
2. Vložte vertikálne naklonené hrnce a kastróly do oblasti umývania intenzívnym programom PowerClean®. **Hrnce musia byť naklonené smerom k prúdom vody.**

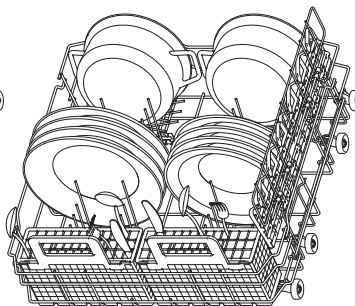
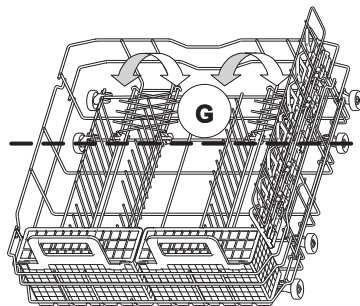

E – Košík na príbor

F – Mriežka: pomáha oddeliť kusy príboru, čím sa dosiahnu lepšie výsledky umývania.

G – Vertikálne stojany na tanieri: dajú sa sklopiť, aby sa dali vložiť hrnce.

H – Bočná podpera so sklápacími chlopňami (ak je k dispozícii): poličky je možné použiť na uchytenie dlhého náčinia alebo hrnčiek.

BOČNÝ DRŽIAK SA DÁ VYBRAŤ: potiahnite držiak smerom k prednej časti koša a nadvhňte ho, aby sa dal vybrať.

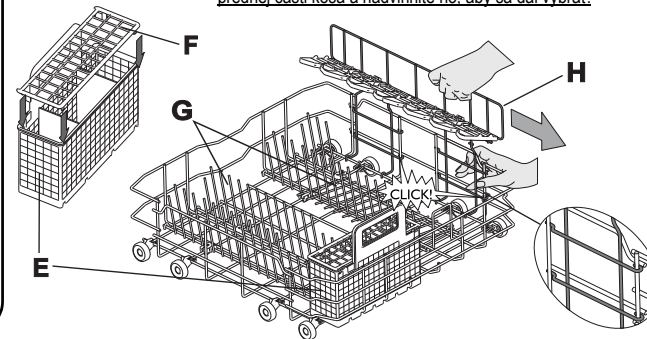

5



Riad ukladajte tak, aby v nádobách nezostávali zvyšky vody a aby sa umývacie ramená mohli voľne otáčať. Používajte výhradne riad určený na umývanie v umývačke riadu. V umývačke riadu neumývajte drevené, hliníkové, cínové predmety, strieborné príbory ani riad s dekoráciami (bez smaltu). Riad (napr. tanieri, misky, hrnce) musí byť v košoch uložený tak, aby voda mohla voľne odtekať.

Zapnutie spotrebiča. Stlačením ľubovoľného tlačidla (okrem tlačidla ZRUŠIŤ/Vyp.) sa zapne ovládací panel a spustí programovanie.

SK 4-

Voľba programu

6

Prehľad programov

Maximálny počet programov je popísaný v kapitole „Tabuľka“. Príslušné programy pre spotrebič môžete nájsť na paneli (strana 1).



Program zvoľte podľa priloženej tabuľky programov (strana 1).

Doba programu je ovplyvnená externými podmienkami v domácnosti, teplotou, tlakom a pod.

Z hygienických dôvodov sa odporúča spustiť cyklus s vyššou teplotou aspoň raz za mesiac (napr. Intenzívny 65). To vám napomôže udržiavať spotrebič čistý a plne funkčný a vyhnete sa tak vzniku zápachu.

Cyklus umývania

7

Dvierka spotrebiča musia zostať zatvorené a prírodný ventil vody musí byť otvorený.

Prerušenie programu (napr. ak chcete vložiť nejaký kus riadu):

- Opatrne otvorte dvierka (program sa preruší) a vložte kus riadu (dávajte pozor na HORÚCU paru!).
- Stlačte tlačidlo a zatvorte dvierka do 3 sekúnd (program obnoví cyklus od miesta, v ktorom bol prerušený).

Zrušenie prebiehajúceho programu:

- Otvorte dvierka, stlačte tlačidlo a zatvorte dvierka.
- (Voda sa odčerpá do 1 minúty a spotrebič sa potom vypne).

Zmena prebiehajúceho programu:

- Otvorte dvierka, stlačte tlačidlo , aby ste zrušili prebiehajúci program a zatvorte dvierka.
- (Voda sa odčerpá do 1 minúty a spotrebič sa potom vypne).
- Otvorte dvierka a stlačte ľubovoľné tlačidlo okrem , čím spotrebič zapnete.
- Zvoľte nový program.
- Stlačte tlačidlo a zatvorte dvierka do 3 sekúnd.

Vypnutie spotrebiča. Všetko je v poriadku...

8

Po ukončení programu sa spotrebič automaticky prepne do **pohotovostného** režimu. Všetky indikátory zhasnú.

Pri otváraaní dvierok dávajte pozor na horúcu paru.

Spotrebič vyprázdňte, začinite spodným košom, aby prebytočná voda nekvapkala na riad dolu.

Údržba a starostlivosť

9

Filtere

Skontrolujte a podľa potreby vyčistite.

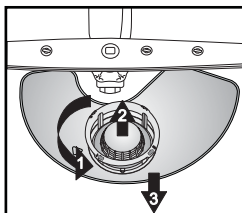

Odskrutkujte mikrofilter (1), vyberte ho (2) a vyberte aj jemné sitko (3)...

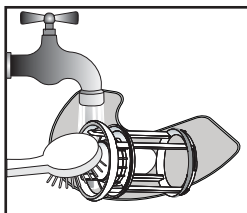

Opláchnite pod tečúcou vodou...

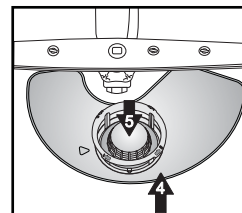

Vložte

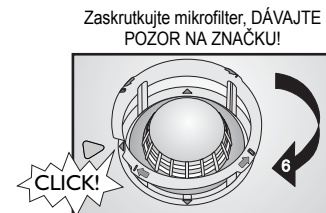

Zaskrutkujte mikrofilter, DÁVAJTE POZOR NA ZNAČKU!

Opravte menšie chyby sami...

10

Umývacie ramená

Odstráňte zablokovania/ usadeniny.

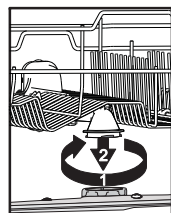

Odskrutkujte a vyberte horné rameno...

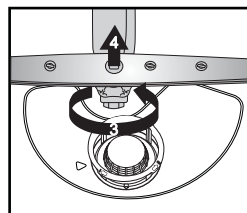

Odskrutkujte a vyberte spodné rameno...

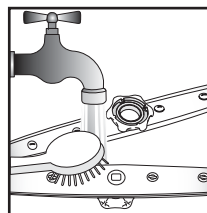

Umývacie dýzy očistíte pod tečúcou vodou (v prípade potreby použijete špáradlá)...

Vložte a pevne zaskrutkujte spodné a horné umývacie ramená.

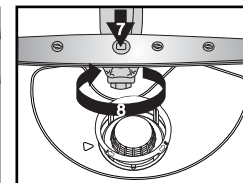
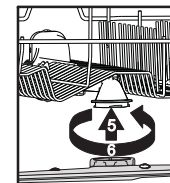



Pri každej poruche, prekontrolujte nasledujúce body a pokúste sa problém odstrániť predtým, ako zavoláte servisné stredisko. Nasledujúce pokyny umožnia odstrániť väčšinu porúch a rýchlo obnoviť správnu činnosť spotrebiča.

Spotrebič...	Možné príčiny...	Riešenia...
☒ kontrolka soli svieti.	- Zásobník soli je prázdny. (Po pridaní soli môže kontrolka soli svietiť ešte niekoľko umývacích cyklov.)	- Naplňte zásobník soľou (ďalšie informácie sú uvedené na strane 2). - Nastavte tvrdosť vody – viď tabuľku na strane 2.
☼ kontrolka množstva leštidla svieti.	- Dávkovač leštidla je prázdny.	- Naplňte dávkovač leštidlom (ďalšie informácie sú uvedené na strane 3).
...nefunguje/nezapne sa	- Spotrebič musí byť zapnutý. - Umývačka riadu nie je zatvorená. - Je aktívna funkcia „Posunutý štart“.	- Skontrolujte poistky v domácnosti a či nebola prerušená dodávka elektriny. - Skontrolujte, či sú zatvorené dvierka umývačky riadu. - Skontrolujte, či bola zvolená voľiteľná funkcia „Posunutý štart“ (ak je k dispozícii). V takom prípade sa spotrebič zapne až po uplynutí nastavenej doby. V prípade potreby spotrebič VYNULUJTE stlačením tlačidla ZRÚŠIŤ alebo cyklus okamžite spustíte stlačením tlačidla START.
...zobrazuje sa „F6 E7“ alebo „F6 E1“ alebo „H2O“	- Zatvorený vodovodný ventil. - Príliš nízky tlak vody. - Zalomená prívodná hadica alebo zanesený prívodný filter.	- Ventil prívodu vody musí byť otvorený. - Počas napúšťania vody musí byť ventil prívodu vody úplne otvorený (minimálny prietok: 0,5 litra za minútu). - Prívodná hadica nesmie byť zalomená a príslušný filter na prípojke vodovodného ventilu nesmie byť špinavý alebo zanesený.
...zobrazuje sa „F6 E3“/„F6 EC“/ program umývania sa skončil veľmi skoro (riad je špinavý a mokry)	- Zanesené alebo upchané filtre alebo ostrekovacie ramená. - Príliš málo vody vo vodnom systéme umývačky riadu. - Nie je správne namontovaná odtoková hadica. - Veľké množstvo peny vo vnútri.	- Vyčistite filtre a ostrekovacie ramená. - Nádoby (napr. misky, šálky) treba uložiť tak, aby boli v koši hore dnom. - Odtoková hadica musí byť správne namontovaná (u spotrebičov zabudovaných vo vyššej polohe ponechajte vzdialenosť min. 200 – 400 mm od spodného okraja spotrebiča) – pozrite pokyny v časti o inštalácii. - Zopakujte cyklus bez umývacieho prostriedku alebo počkajte, kým pena nezmisne.
...zobrazuje sa „F8 E1“	- Špinavé filtre. - Zalomená odtoková hadica. - Sifónová spojka je uzavretá.	- Vyčistite filtre. - Odtoková hadica nesmie byť zalomená. - Musí sa odstrániť uzatvárací kotúčik na sifónovej spojke.
...signalizuje iné poruchy „Fx Ey“ na displeji.	- Na umývačke je technická chyba.	- Obráťte sa na pracovníkov našej služby zákazníkom (nahláste poruchu na displeji). Zatvorte vodovodný ventil.
<p>Po vykonaní uvedených krokov sa hlásenie o poruche musí vynulovať. Vo väčšine prípadov sa porucha takto odstráni.</p> <p>RESET:</p> <ul style="list-style-type: none"> ➔ Stlačte tlačidlo ➔ Zatvorte dvierka. ➔ Voda sa bude automaticky vypúšťať až 1 minútu. ➔ Spotrebič je pripravený na reštartovanie. 		
Riad a príbory...	Možné príčiny...	Riešenia...
... nie je dokonale čistý/sú na ňom zvyšky jedla	- Málo voľného priestoru medzi jednotlivými kusmi riadu (nesprávne uložené nádoby v koši). - Príliš málo umývacieho prostriedku, umývací prostriedok je starý alebo nesprávne skladovaný. - Teplota nie je dostatočne vysoká na umytie veľmi špinavého riadu. - Vloženie riadu do dolného aj horného koša s funkciou „Polovičná náplň/Multizone“. - Zanesené umývacie ramená, špinavé alebo nesprávne upevnené filtre. - Umývacie ramená zablokované riadom alebo príbormi.	- Riad uložte tak, aby sa kusy vzájomne nedotýkali. Nádoby (napr. misky, šálky) treba uložiť tak, aby boli v koši hore dnom. - Ak je to potrebné, použite viac umývacieho prostriedku, ale dodržiavajte pritom pokyny výrobcu týkajúce sa dávkovania. Umývacie prostriedky skladujte na suchom mieste, neprekračujte lehotu skladovania. - Ak je riad veľmi špinavý, zvolte program s vyššou teplotou (pozrite tabuľku programov na prvej strane). - Ak zvolíte funkciu „Polovičná náplň/Multizone“ (ak je k dispozícii), nezabudnite, že sa smie naplniť iba horný kôš alebo iba dolný kôš, čím sa zvýši účinnosť umývania a dosiahnu sa optimálne výsledky. - Umývacie ramená nesmú byť upchaté, filtre nesmú byť špinavé a musia byť namontované správne (pozrite pokyny na strane 5, „Údržba a inštalácia“). - Umývacie ramená sa musia voľne otáčať, nesmú byť blokované riadom ani príbormi.

Riad a prístroje...	Možné príčiny...	Riešenia...
...sú na nich usadeniny: zvyšky regeneračnej soli	<ul style="list-style-type: none"> - Príliš tvrdá voda. - Otvorený uzáver zásobníka soli. - Nedostatok leštidla. 	<ul style="list-style-type: none"> - V oblastiach s veľmi tvrdou vodou bude treba pridať viac regeneračnej soli (pozrite stranu 2 „Ako nastaviť tvrdosť vody“). - Správne zatvorte uzáver zásobníka soli. - Ak používate kombinované umývacie prostriedky, skúste pridať viac leštidla.
...nie sú suché	<ul style="list-style-type: none"> - Plastový riad sa zle suší. - Čistý riad ste nechali po ukončení cyklu v umývačke príliš dlho (napr. pri použití funkcie „Posunutý štart“). - Nesprávne uložené nádoby v koši. - Nesprávne nastavené dávkovanie leštidla. - Zvolený rýchly program umývania. 	<ul style="list-style-type: none"> - Syntetické materiály dobre neschnú. Ak sú na konci cyklu stále mokré, utrite ich dosucha. - V takej situácii je prítomnosť kvapiek vody na riade a na bokoch umývačky riadu normálna. Pred vybratím riadu skúste nechať dvierka na 5 minút pootvorené. - Riad vkladajte tak, aby voda nezostávala vnútri nádob. - Zvýšte dávku leštidla (pozrite stranu 3 „Pridanie leštidla“). - Rýchly program 40 °C/45 °C je určený na rýchle umytie málo zašpineného riadu. Ak ho použijete na umývanie stredne alebo veľmi špinavého riadu, riad sa úplne nevysuší. V tomto prípade zvolte program so štandardnou dĺžkou. Na dosiahnutie čo najlepších výsledkov nechajte po skončení programu pootvorené dvierka a pred vyložením riadu počkajte 15 minút.
...plastové časti zmenili farbu	<ul style="list-style-type: none"> - Paradajková alebo mrkvová šťava. 	<ul style="list-style-type: none"> - Paradajkový pretlak a podobne môže spôsobiť zafarbenie plastových častí. Odporúča sa použitie trochu vyššej dávky práškového umývacieho prostriedku, ktorý má vyššie bieliace účinky. Mali by ste používať programy s vyššími teplotami.
...matné poháre a pod.	<ul style="list-style-type: none"> - Riad nie je vhodný na umývanie v umývačke riadu (porcelán). 	<ul style="list-style-type: none"> - Používajte výhradne riad určený na umývanie v umývačke riadu.
...na pohároch sú škvry, ktoré sa dajú odstrániť	<ul style="list-style-type: none"> - Na umývanie pohárov bol použitý nesprávny program. 	<ul style="list-style-type: none"> - Riad treba uložiť tak, aby sa vzájomne nedotýkali. Poháre nevkładajte do košov spoločne. Použite program vhodný na umývanie pohárov.
...poháre sa nelesknú	<ul style="list-style-type: none"> - Poháre nie sú vhodné na umývanie v umývačke riadu (porcelán). 	<ul style="list-style-type: none"> - Niektoré druhy skla sa nesmú umývať v umývačke riadu.
...neodstrániteľné škvry na pohároch	<ul style="list-style-type: none"> - Dúhový lesk. 	<ul style="list-style-type: none"> - Tento jav je nevratný. V budúcnosti vám odporúčame: - Zmeniť ovládanie systému dávkovania zmäčkovacieho prostriedku. - Dávajte pozor a dodržiavajte odporúčané dávky umývacieho prostriedku. - Pri kombinovaných umývacích prostriedkoch dodržiavajte pokyny výrobcu umývacieho prostriedku.
...tmavé škvry od čaju na šálkach a špina po umývaní v umývačke riadu nezmiznú	<ul style="list-style-type: none"> - Teín obsiahnutý v čiernom čaji. 	<ul style="list-style-type: none"> - V prípade výskytu škvŕn pochádzajúcich z čaju pridajte do dávkovača k umývaciemu prostriedku jednu čajovú lyžičku jedlej sódy.
...hrdzavé škvry	<ul style="list-style-type: none"> - Nebol použitý program Predumývanie. 	<ul style="list-style-type: none"> - Zvyšky jedla obsahujúce soľ alebo kyseliny môžu spôsobiť hrdzu aj na antikorovom príbore. Ak chcete riad umývať neskôr, používajte vždy program Predumývanie.
...iné škvry	<ul style="list-style-type: none"> - Príliš nízka dávka leštidla. 	<ul style="list-style-type: none"> - V prípade výskytu škvŕn zvýšte dávku leštiaceho prostriedku (pozrite stranu 3 „Pridanie leštidla“). - Ak používate kombinované umývacie prostriedky, mali by ste pridať viac leštidla.
...pruhy	<ul style="list-style-type: none"> - Príliš vysoká dávka leštidla. 	<ul style="list-style-type: none"> - Ak sú na riade pruhy a škrabance, znížte dávku leštiaceho prostriedku (strana 3 „Pridanie leštidla“). - Pri používaní kombinovaných umývacích prostriedkov s leštidlom nepridávajte ďalšie leštidlo.
...pena	<ul style="list-style-type: none"> - Nevhodné dávkovanie umývacieho prostriedku/leštidla. 	<ul style="list-style-type: none"> - Používajte iba nevyhnutné množstvo umývacieho prostriedku a leštidla, pretože nadmerné množstvo vytvára veľa peny.

Ak sa po skontrolovaní uvedených bodov porucha neodstráni, spotrebič odpojte od elektrického napájania a zatvorte ventil prívodu vody. Zavolajte servis (pozrite si záručný list). Pred telefonátom do servisu skontrolujte, či máte k dispozícii nasledujúce údaje:

- opis poruchy,
- typ a model spotrebiča,
- servisný kód (číslo uvedené na nalepenom servisnom štítku) – nájdete ho na vnútornej strane dverí vpravo:



Preventívne opatrenia a všeobecné odporúčania

1. Obal

Obal môže byť v plnom rozsahu recyklovaný, ako to potvrdzuje symbol recyklácie

2. Vybalenie spotrebiča a kontrola obsahu

Po odstránení obalu sa presvedčíte, či sa umývačka riadu počas prepravy nepoškodila a či sa dvere správne zatvárajú. Ak máte pochybnosti, požiadajte o pomoc odborníkov alebo miestneho predajcu.

3. Pred prvým použitím umývačky riadu

- Spotrebič je navrhnutý na prevádzku pri minimálnej teplote okolia 5 °C.
- Správna činnosť umývačky riadu sa testuje u výrobcu. Po tomto teste by mohli zostať kvapky/škvrny od vody, ktoré zmiznú po prvom umývaní.

4. Úspora energie a vody

- Riad neoplachujte pod tečúcou vodou.
- Vždy používajte úplne naplnenú umývačku riadu, prípadne zvolte možnosť „Polovičná náplň/Multizóna“ (ak je k dispozícii).
- Ak sú k dispozícii ekologické zdroje energie, ako je vyhrievanie solárnymi panelmi, tepelné čerpadlá alebo centralizované vykurovacie systémy, spotrebič je možné pripojiť k prívodu teplej vody s maximálnou teplotou 60 °C. Uistite sa, že hadica prívodu vody je správneho typu („max. 70 °C“ alebo „max. 90 °C“).

5. Bezpečnosť detí

- Obalový materiál udržiavajte mimo dosah detí.
- Nedovoľte deťom hrať sa s umývačkou riadu.
- Umývací prostriedok, leštiaci prostriedok a soľ uložte na suchom mieste, mimo dosahu detí.

6. Bezpečnostné upozornenia

- Tento spotrebič nie je určený na to, aby ho používali deti alebo telesne a mentálne postihnuté osoby, okrem prípadov, keď sú pod dozorom osoby, ktorá je zodpovedná za ich bezpečnosť.
- Spotrebič nepoužívajte vonku.
- V blízkosti umývačky riadu neskladujte horľavé materiály.
- Voda v umývačke riadu nie je pitná.
- V umývacom priestore nepoužívajte rozpúšťadlá: **hrozi nebezpečenstvo výbuchu!**
- Pozor pri otvorených dverkách: **nebezpečenstvo potknutia sa!**
- Otvorené dvierka umývačky riadu môžu udržať iba hmotnosť vyťahnutého koša s riadom. Nepoužívajte otvorené dvere ako podstavec, nesadajte si na ne ani nestúpajte.
- Predmety, ktorými by ste sa mohli poraniť (napr. nože), musia byť uložené v košíku špičkou otočenou smerom dolu. Dlhé kuchynské pomôcky musíte vložiť vodorovne do horného koša, otočené špičkou smerom k spotrebiču.

Záruka neplatí v prípade porúch spôsobených nesprávnym používaním spotrebiča.

Vyhradzujeme si právo na vykonanie technických úprav.

- Pred akýmkoľvek úkonom, čistením alebo údržbou, odpojte spotrebič od elektrickej siete a zatvorte ventil prívodu vody - to isté platí v prípade poruchy.
- Opravy a technické zmeny môže vykonať výhradne kvalifikovaný technik.

7. Odolnosť voči mrazu

Ak je spotrebič umiestnený v miestnosti, kde by mohol byť vystavený mrazu, musíte ho úplne vyprázdniť. Zatvorte prívodný ventil vody a odpojte ohybnú prívodnú a odtokovú hadicu, potom nechajte vytečť vodu. Skontrolujte, či je v zásobníku aspoň 1 kg rozpustenej regeneračnej soli, ktorá ochráni spotrebič až do teploty -20 °C. Keď sa program obnoví, zobrazí sa chybové hlásenie (pozrite si stranu 6). Kontrolka **ZRUŠIŤ/Vyp** zabliká 6-krát - spotrebič musí ostať pri teplote prostredia min. 5 °C aspoň 24 hodín. Po odstránení uvedených chýb bude nevyhnutné vykonať VYNULOVANIE (pozrite si kapitolu „Čo robiť, ak...“).

8. Odovzdanie do zberu

- Tento spotrebič sa vyrába zo znovu využiteľných materiálov. Pri jeho likvidácii postupujte podľa miestnych predpisov o likvidácii odpadu. Zneškodnite ho odrezaním prívodného elektrického kábla. Aby ste predišli nebezpečným situáciám pre deti (napr. nebezpečenstvo udusenía), znehodnoťte zámku dveriek, aby sa viac nedali zatvoriť.
- Tento spotrebič je označený v súlade s európskou smernicou 2012/19/EC o likvidácii elektrických a elektronických zariadení (WEEE). Zabezpečením správnej likvidácie tohto výrobku pomôžete predchádzať potenciálnym negatívnym dopadom na životné prostredie a zdravie ľudí. Nesprávna likvidácia spotrebiča tohto

typu spolu s odpadom z domácnosti by mohla mať negatívny dopad na životné prostredie. Symbol na spotrebiči alebo na sprievodných dokumentoch znamená, že s týmto výrobkom sa nesmie zaobchádzať ako s odpadom z domácnosti, ale treba ho odovzdať v zbernom stredisku pre elektrické a elektronické zariadenia. Pri jeho likvidácii postupujte podľa platných predpisov o likvidácii odpadu. Podrobnejšie informácie o manipulácii, likvidácii a recyklácii spotrebiča vám poskytnú na miestnom úrade, v zberných surovinách alebo v predajni, kde ste spotrebič kúpili.

Prehlásenie o zhode EC

Tento spotrebič bol navrhnutý, vyrobený a distribuovaný v súlade s nasledujúcimi smernicami ES:

2006/95/EC, 2004/108/EC, 93/68/EEC and Directive 2011/65/EU - RoHS II.

Kapacita náplne: 13 súprav.