

www.whirlpool.eu/register



ROMÂNĂ..... 3

ROMÂNĂ

GHIDURI PRIVIND SĂNĂTATEA ȘI SIGURANȚA, UTILIZAREA ȘI ÎNTREȚINEREA, PRECUM ȘI INSTALAREA



VĂ MULȚUMIM CĂ AȚI ACHIZIȚIONAT UN PRODUS WHIRLPOOL.
Pentru a beneficia de servicii complete de asistență,
vă rugăm să vă înregistrați aparatul pe www.whirlpool.eu/register

Cuprins

Ghid privind sănătatea și siguranța

INSTRUCȚIUNI DE SIGURANȚĂ	5
IMPORTANT: TREBUIE CITITE ȘI RESPECTATE	5
RECOMANDĂRI PENTRU PROTECȚIA MEDIULUI ÎNCONJURĂTOR	8
DECLARAȚIE DE CONFORMITATE	9

Ghid de utilizare și îngrijire

DESCRIEREA PRODUSULUI	10
APARATUL	10
PANOUL DE COMANDĂ	10
HUBLOUL	11
ILUMINAREA TAMBURULUI (dacă este disponibilă)	11
ACCESORII DISPONIBILE	11
UTILIZAREA APARATULUI	12
PRIMA UTILIZARE	12
UTILIZAREA ZILNICĂ	13
PROGRAME	15
OPȚIUNI	18
FUNCȚII	19
INDICATORI	21
ECONOMISIREA ENERGIEI	22
CURĂȚAREA ȘI ÎNTREȚINEREA	23
GOLIREA REZERVORULUI DE APĂ	23
CURĂȚAREA FILTRULUI DE PE HUBLU	24
CURĂȚAREA FILTRULUI INFERIOR	25
CURĂȚAREA PĂRȚII EXTERIOARE A USCĂTORULUI DE RUFĂ	27

REVERSIBILITATEA HUBLOULUI.....	28
GHID DE REMEDIERE A DEFECȚIUNILOR ȘI SERVICIUL DE ASISTENȚĂ	
TEHNICĂ POST-VÂNZARE	33
INDICATORI ȘI MESAJE DE EROARE.....	35
TRANSPORT ȘI MANEVRARE	37
SERVICIUL DE ASISTENȚĂ TEHNICĂ POST-VÂNZARE.....	38
<i>Ghid de instalare</i>	39

INSTRUCȚIUNI DE SIGURANȚĂ

IMPORTANT: TREBUIE CITITE ȘI RESPECTATE

Înainte de a utiliza uscătorul de rufe, citiți cu atenție ghidurile privind sănătatea și siguranța, precum și utilizarea și întreținerea.

Păstrați aceste instrucțiuni la îndemână pentru a le consulta și pe viitor.

SIGURANȚA DUMNEAVOASTRĂ ȘI A CELORLALȚI ESTE FOARTE IMPORTANTĂ.

În acest manual și pe uscător, există avertizări importante referitoare la siguranță, care trebuie citite și respectate întotdeauna.



Acesta este simbolul unui avertisment privind siguranța.

Acest simbol vă avertizează în ceea ce privește potențialele riscuri care pot provoca decesul sau rănirea dumneavoastră și a celorlalți.

Toate mesajele de siguranță apar în urma simbolului de avertisment privind siguranța sau a cuvântului **PERICOL** sau **AVERTISMENT**. Aceste cuvinte indică următoarele:

⚠ PERICOL

Indică o situație periculoasă care, dacă nu este evitată, va cauza vătămări grave.

⚠ AVERTISMENT

Indică o situație periculoasă care, dacă nu este evitată, ar putea cauza vătămări grave.

Toate avertizările privind siguranța oferă detalii specifice despre riscul potențial existent și indică modalități de reducere a riscului de rănire, de deteriorare și de electrocutare, care pot rezulta în urma utilizării necorespunzătoare a uscătorului de rufe. Respectați cu strictețe următoarele instrucțiuni.

Nerespectarea acestor instrucțiuni poate determina apariția pericolelor. Producătorul nu își asumă nicio răspundere pentru vătămările corporale suferite de persoane sau animale, respectiv pentru daunele asupra bunurilor, rezultate din nerespectarea recomandărilor și măsurilor de precauție.

Copiii foarte mici (0-3 ani) și copiii mici (3-8 ani) nu trebuie lăsați să se apropie de aparat, cu excepția cazurilor în care sunt supravegheați în permanență. Copiii cu vârsta de peste 8 ani și persoanele cu capacități fizice, senzoriale sau mintale reduse sau fără experiență și cunoștințe pot folosi acest uscător de rufe doar dacă sunt supravegheate sau au fost instruite cu privire la utilizarea în siguranță a aparatu-

lui și înțeleg riscurile implicate. Copiii nu trebuie lăsați să se joace cu uscătorul de rufe. Curățarea și întreținerea nu trebuie să fie efectuate de către copii fără a fi supravegheați.

Articolele murdare de substanțe precum ulei de gătit, acetonă, alcool, benzină, kerosen, substanțe de scos petele, terebentină, ceară și substanțe de înlăturat ceara trebuie spălate în apă fierbinte cu mult detergent înainte de a fi uscate în uscătorul de rufe.

Articolele precum spuma de cauciuc (spuma de latex), căștile de duș, țesăturile impermeabile, articolele căptușite cu cauciuc și hainele sau pernele care au pernuțe din spumă de cauciuc nu trebuie uscate în uscătorul de rufe.

Scoateți toate obiectele din buzunare, de exemplu brichetele și chibriturile.

Nu folosiți uscătorul cu tambur dacă s-au folosit substanțe chimice pentru curățare.

Articolele îmbibate cu ulei se pot aprinde spontan, mai ales când sunt expuse la surse de căldură, așa cum se întâmplă într-un uscător de rufe. Articolele se încălzesc, producând o reacție de oxidare a uleiului. Oxidarea produce căldură. În cazul în care căldura nu se poate evacua, articolele se înfierbântă foarte

mult și pot lua foc. Îngrămădirea, suprapunerea sau păstrarea articolelor îmbibate cu ulei pot împiedica evacuarea căldurii, creând astfel pericolul de incendiu.

⚠️ AVERTISMENT

Nu opriți niciodată uscătorul înainte de terminarea ciclului de uscare, decât în cazul în care scoateți toate rufe imediat și le întindeți, astfel încât căldura să fie disipată.

Ultima fază a ciclului de uscare este efectuată fără căldură (faza de răcire), pentru a vă asigura că rufe rămân la un nivel de temperatură care nu le poate deteriora.

Dacă doriți să așezați uscătorul de rufe pe o mașină de spălat rufe, contactați mai întâi serviciul nostru de asistență tehnică post-vânzare pentru a verifica dacă acest lucru este posibil. Suprapunerea unui uscător de rufe este permisă numai dacă acesta este fixat în siguranță pe mașina de spălat rufe, folosind un kit de suprapunere corespunzător.

DOMENIUL DE UTILIZARE A PRODUSULUI

Acest uscător de rufe este destinat exclusiv uzului casnic. Utilizarea uscătorului de rufe în scopuri profesionale este interzisă. Producătorul nu își asumă nicio responsabilitate pentru folosirea improprie sau pentru reglarea incorectă a butoanelor.

ATENȚIE: Uscătorul de rufe nu trebuie să fie pus în funcțiune prin intermediul unui temporizator extern sau al unui sistem se-

parat de comandă de la distanță.

Nu utilizați uscătorul de rufe în aer liber. Nu depozitați substanțe explozive sau inflamabile, cum ar fi doze de aerosoli, nu amplasați și nu utilizați benzină sau alte materiale inflamabile în interiorul sau în apropierea uscătorului de rufe: uscătorul de rufe ar putea lua foc dacă este pus în funcțiune accidental.

INSTALARE

Instalarea și reparațiile trebuie să fie efectuate de către un tehnician calificat, în conformitate cu instrucțiunile producătorului și reglementările locale privind siguranța. Nu reparați și nu înlocuiți nicio componentă a uscătorului de rufe, cu excepția cazului în care acest lucru este indicat în mod expres în manualul de utilizare. Efectuarea operațiilor de instalare de către copii este interzisă. Nu lăsați copiii să se apropie de uscătorul de rufe în timpul instalării. Nu lăsați ambalajele (saci din plastic, bucăți de polistiren etc.) la îndemâna copiilor, în timpul și după instalarea uscătorului de rufe.

Folosiți mănuși de protecție când efectuați toate operațiile de despachetare și instalare. După despachetarea uscătorului de rufe, asigurați-vă că acesta nu a fost deteriorat în timpul transportului. Dacă apar probleme, contactați distribuitorul sau cel mai apropiat serviciu de asistență tehnică post-vânzare. Manevrarea și instalarea uscătorului de rufe trebuie să fie efectuate de două sau mai multe persoane. Nu lăsați copiii să se apropie de us-

cătorul de rufe în timpul instalării.

Uscătorul de rufe trebuie să fie deconectat de la rețeaua de alimentare cu energie electrică înainte de efectuarea oricărei operații de instalare. În timpul instalării, aveți grijă ca uscătorul de rufe să nu deterioreze cablul de alimentare. Activați uscătorul de rufe numai atunci când procedura de instalare a fost finalizată.

După instalarea dispozitivului, așteptați câteva ore înainte de a-l porni, pentru ca acesta să se aclimatizeze la condițiile din încăpere. Nu instalați uscătorul de rufe într-un loc expus unor condiții extreme, precum: ventilație slabă, valori de temperatură sub 5 °C sau peste 35 °C.

Uscătorul de rufe nu trebuie instalat în spatele unei uși care se poate încuia, în spatele unei uși culisante sau al unei uși cu balamalele situate în partea opusă față de partea în care se află balamalele uscătorului cu tambur, pentru a nu împiedica deschiderea completă a hubloului uscătorului de rufe.

Uscătorul de rufe trebuie poziționat cu spatele la perete, pentru a evita rănirea prin atingerea panoului posterior, care se poate înfierbânta în timpul procesului de uscare.

Nu instalați uscătorul de rufe în încăperi cu ventilație slabă. Dacă doriți să îl instalați într-o cameră de depozitare mică, în baie sau alte spații similare, asigurați o ventilație corespunzătoare (hublou deschis, grilaj sau fantă de aerisire mai mare de 500 cm²).

La instalarea uscătorului de rufe, asigurați-vă că cele patru picioare sunt stabile și se sprijină pe podea, reglându-le după cum este necesar, și asigurați-vă că uscătorul de rufe este perfect orizontal, folosind o nivelă cu bulă de aer.

Dacă este posibil, folosiți un furtun pentru a evacua apa direct în sistemul de canalizare al locuinței. Astfel, se va evita necesitatea de a goli rezervorul de apă la sfârșitul fiecărui ciclu de uscare, deoarece apa de condens poate fi evacuată direct.

Aveți grijă să nu instalați uscătorul de rufe pe un covor gros.

Dacă, din cauza lipsei de spațiu, uscătorul de rufe trebuie să fie instalat direct lângă un aragaz sau o sobă cu cărbuni, trebuie să se introducă o placă termoizolantă (85 x 57 cm) între cele două aparate, iar latura plăcii care se află lângă aragaz/sobă trebuie să fie acoperită cu folie de aluminiu.

Uscătorul de rufe nu este destinat instalării încorporate.

Uscătorul de rufe poate fi instalat sub un blat de lucru, cu condiția să fie asigurată ventilația adecvată a acestuia. Montați un grilaj de aerisire (minimum 45 cm x 8 cm) în partea din spate a blatului de lucru sub care este instalat uscătorul de rufe.

AVERTIZĂRI PRIVIND ALIMENTAREA CU ENERGIE ELECTRICĂ

Asigurați-vă că tensiunea indicată pe plăcuța cu date tehnice corespunde tensiunii din locuința dumneavoastră.

Pentru ca instalarea să fie în conformitate cu normele de siguranță în vigoare, este necesar un întrerupător omipolar cu o distanță de minim 3 mm între contacte.

Împământarea uscătorului de rufe este obligatorie, conform legilor în vigoare.

În cazul uscătoarelor de rufe prevăzute cu ștecher, dacă acesta nu este adecvat pentru priza dumneavoastră, contactați un tehnician calificat.

Nu utilizați prelungitoare, prize multiple sau adaptoare. Nu conectați uscătorul de rufe la o priză care poate fi controlată de la distanță.

Cablul de alimentare trebuie să fie suficient de lung pentru a putea conecta uscătorul de rufe la rețeaua de alimentare cu energie electrică, după ce a fost încastrat în mobilă.

Nu trageți de cablul de alimentare.

În cazul în care cablul de alimentare este deteriorat, acesta trebuie să fie înlocuit cu unul identic. Înlocuirea cablului de alimentare trebuie să fie efectuată exclusiv de către un tehnician calificat, în conformitate cu instrucțiunile producătorului și cu normele de siguranță în vigoare. Contactați un centru de service autorizat.

Nu puneți în funcțiune acest uscător de rufe dacă a fost deteriorat cablul de alimentare sau ștecherul, dacă nu funcționează corect sau dacă a fost deteriorat sau a căzut pe jos. Nu introduceți cablul de alimentare sau ștecherul în apă. Țineți cablul la distanță de suprafețele fierbinți. După terminarea instalării, componentele electrice nu trebuie să

mai fie accesibile utilizatorului. Nu atingeți uscătorul de rufe cu părți umede ale corpului și nu-l utilizați atunci când sunteți desculți.

CONEXIUNI ELECTRICE EXCLUSIV PENTRU MAREA BRITANIE ȘI IRLANDA

Înlocuirea siguranței.

În cazul în care cablul de alimentare al acestui uscător de rufe este prevăzut cu un ștecher cu siguranță de tip BS 1363A de 13 A, pentru a schimba siguranța la acest tip de ștecher, folosiți o siguranță aprobată de A.S.T.A. de tip BS 1362 și procedați după cum urmează:

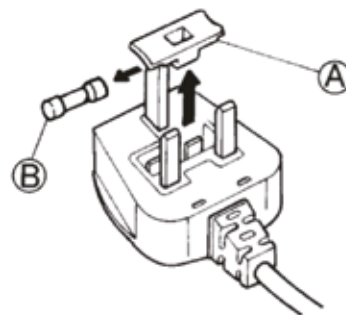

1. Îndepărtați capacul (A) al siguranței și scoateți siguranța (B).
2. Montați noua siguranță de 13 A în capacul siguranței.
3. Remontați ambele componente în ștecher.

Important:

După înlocuirea siguranței, capacul siguranței trebuie să fie montat la loc; dacă pierdeți capacul, nu utilizați ștecherul până când nu montați un capac de schimb potrivit.

Capacele de schimb adecvate pot fi recunoscute după inserțiile colorate sau după numele culorii ștanțat în relief la baza ștecherului.

Capacele de schimb sunt disponibile la magazinele de specialitate.

Numai pentru Republica Irlanda

În general, se aplică informațiile referitoare la Marea Britanie, dar se mai folosește și un al treilea tip de ștecher și priză, cel cu 2 borne și cu împământare laterală.

Priză/ștecher (valabil pentru ambele țări)

Dacă ștecherul montat nu este adecvat pentru priza dumneavoastră, vă rugăm să contactați serviciul de asistență tehnică post-vânzare pentru instrucțiuni suplimentare. Vă rugăm să nu încercați să schimbați ștecherul pe cont propriu. Această procedură

trebuie efectuată de un tehnician calificat, în conformitate cu instrucțiunile producătorului și cu reglementările standard în vigoare referitoare la siguranță.

UTILIZAREA CORECTĂ

Nu depășiți încărcătura maximă permisă. Verificați valoarea maximă permisă a încărcăturii în tabelul cu programe.

Nu uscați articole nespălate în uscătorul de rufe.

Nu uscați rufele excesiv.

Aveți grijă să nu se acumuleze

scame sau praf în jurul uscătorului de rufe.

Balsamul pentru rufe sau produse similare trebuie folosite conform instrucțiunilor de utilizare ale balsamului de rufe.

CURĂȚAREA ȘI ÎNTREȚINEREA

Uscătorul de rufe trebuie să fie deconectat de la rețeaua de alimentare cu energie electrică înainte de a se efectua orice operație de curățare sau întreținere.

Nu folosiți niciodată aparate de curățat cu aburi.

RECOMANDĂRI PENTRU PROTECȚIA MEDIULUI ÎNCONJURĂTOR

Pentru modelele de uscător de rufe cu tehnologia pompei de căldură:

Acest uscător de rufe conține gaz fluorurat cu efect de seră (R134a). Circuitul care conține acest gaz este sigilat ermetic. Instalația electrică de comutație are o rată de scurgere testată de sub 0,1% pe an.

ELIMINAREA AMBALAJULUI

Ambalajul este reciclabil 100% și este marcat cu simbolul reciclării:



Prin urmare, diferitele părți ale ambalajului trebuie eliminate în mod corespunzător și

în conformitate cu normele stabilite de autoritățile locale privind eliminarea deșeurilor.

ELIMINAREA APARATELOR ELECTROCASNICE UZATE

Atunci când eliminați uscătorul de rufe uzat, faceți-l inutilizabil tăind cablul de alimentare și scoțând ușile și grătarele (dacă intră în dotare), astfel încât copiii să nu poată pătrunde cu ușurință în interior și să rămână blocați.

Acest aparat este fabricat cu materiale



reciclabile sau reutilizabile.

Eliminați-l în conformitate cu normele locale referitoare la eliminarea deșeurilor.

Pentru informații suplimentare referitoare la tratarea, valorificarea și reciclarea aparatelor electrocasnice, contactați autoritățile locale competente, serviciul de colectare a deșeurilor menajere sau magazinul de unde ați achiziționat uscătorul de rufe.

Acest uscător de rufe este marcat în conformitate cu Directiva europeană 2012/19/UE privind deșeurile de echipamente electrice și electronice (DEEE). Asigurându-vă că acest produs este eliminat în mod corect, contribuiți la prevenirea po-

tențialelor consecințe negative asupra mediului înconjurător și sănătății persoanelor, consecințe care ar putea fi cauzate de eliminarea necorespunzătoare a acestui produs.

Simbolul



de pe produs sau de pe documentele care îl însoțesc indică faptul că acest aparat nu trebuie eliminat ca deșeu menajer, ci trebuie predat la centrul de colectare corespunzător pentru reciclarea echipamentelor electrice și electronice.

RECOMANDĂRI PRIVIND ECONOMISIREA ENERGIEI

Uscați întotdeauna o încărcătură completă, în funcție de tipul de rufe și de program/timpul de uscare. Pentru informații mai detaliate, vezi tabelul cu programe.

În funcție de preferințe, folosiți viteza maximă de centrifugare permisă a mașinii dumneavoastră de spălat rufe, deoarece evacuarea mecanică a apei necesită mai puțină energie. Veți economisi timp și energie atunci când efectuați ciclul de uscare.

Selectați întotdeauna programul corect / durata corectă

de uscare pentru încărcătură, pentru a obține rezultatele de uscare dorite.

Selectați opțiunea „Delicat” numai în cazul uscării încărcăturilor mici.

De exemplu, când uscați articole din bumbac, uscați împreună încărcăturile de rufe care urmează a fi uscate cu setările Uscare antișifonare și Uscare pentru așezare în dulap. Începeți cu setarea programului/timpului de uscare pentru Uscare antișifonare, scoateți rufele care trebuie călcate la finalul acestui ciclu și uscați restul încărcăturii cu setarea Uscare pentru așezare în dulap.

DECLARAȚIE DE CONFORMITATE

Acest uscător de rufe a fost proiectat, fabricat și distribuit în conformitate cu cerințele de siguranță din următoarele Directivele europene:

- Directiva 2006/95/CE privind joasa tensiune
- Directiva 2004/108/CE privind compatibilitatea electromagnetică.

DESCRIEREA PRODUSULUI

APARATUL

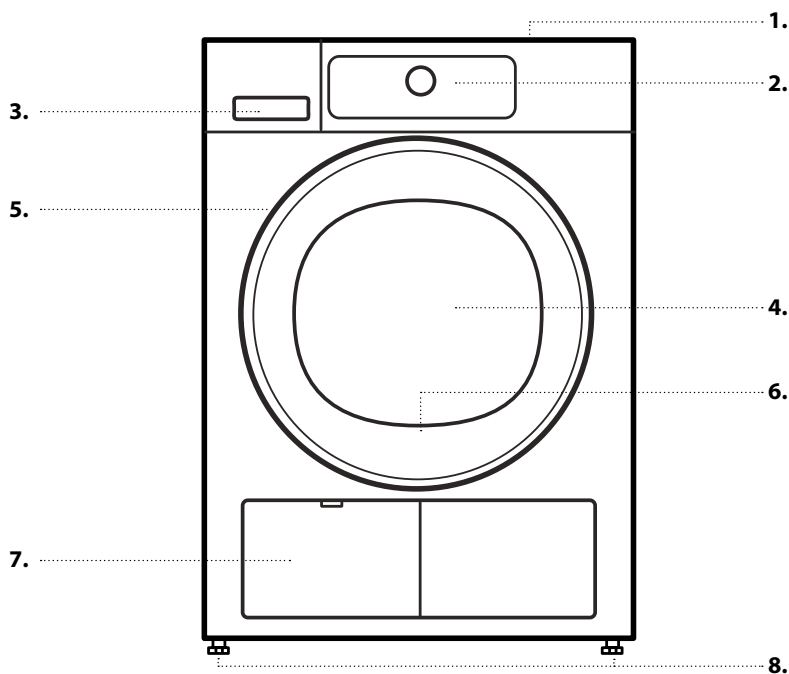

1. Blatul de lucru
2. Panoul de comandă
3. Rezervor de apă
4. Hublou
5. Mânerul hubloului
6. Filtru hublou (în spatele hubloului)
7. Filtrul inferior (în spatele ușiței)
8. Piciorușe reglabile (4)

PANOUL DE COMANDĂ

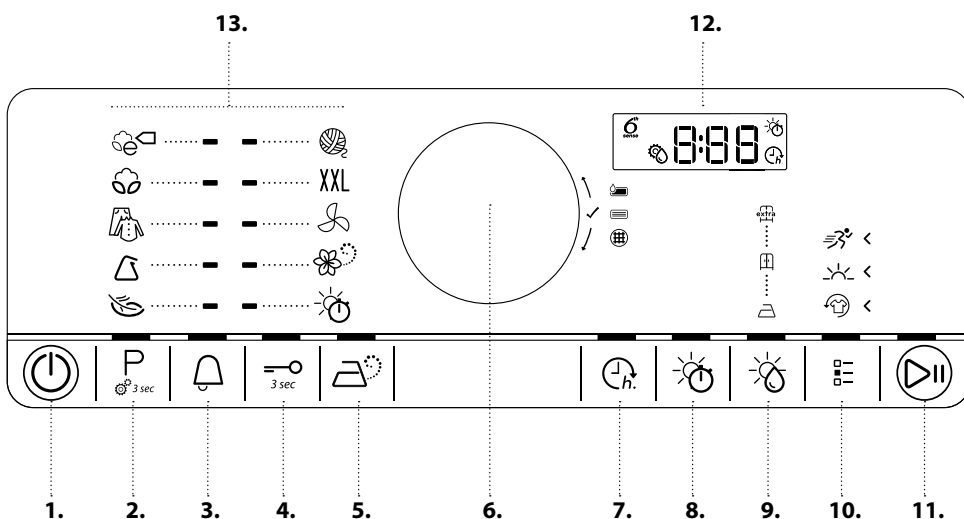

1. Buton Pornire/Oprire (Resetare dacă se apasă lung)
2. Buton Program (buton de setări, dacă este apăsat îndelung)
3. Avertisment de finalizare ciclu
4. Buton de blocare a tastelor
5. Buton de îmborsărire cu aburi
6. Selector (roțiți pentru a selecta / apăsați pentru a confirma)
7. Butonul Pornire cu întârziere
8. Buton de setare a timpului de uscare/ventilare
9. Buton de setare a gradului de uscare
10. Buton Opțiuni
11. Butonul Start/Pauză
12. Afişaj
13. Zona pentru programe

HUBLLOUL

Pentru a deschide hubloul, trageți de mâner.

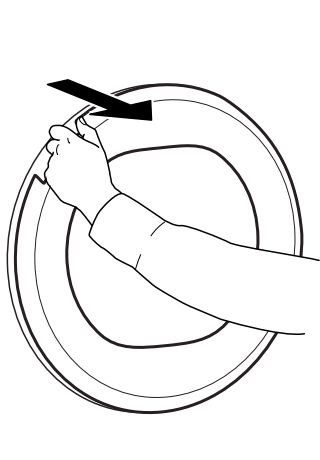

Pentru a închide hubloul, țineți de mâner și împingeți astfel încât să puteți auzi atunci când se fixează în locaș.

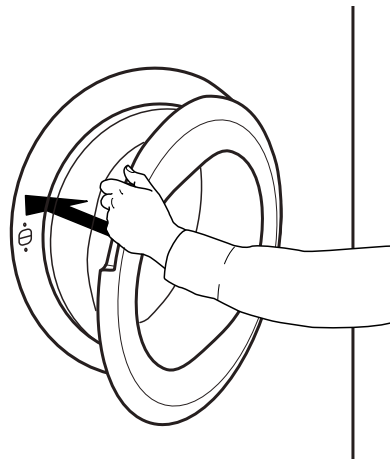

Atunci când întrerupeți programul în timpul funcționării prin deschiderea hubloului, programul se va reseta dacă hubloul nu este închis din nou în maxim un minut.

ILUMINAREA TAMBURULUI (dacă este disponibilă)

- În timpul selectării programului: lumina se aprinde pentru încărcarea rufelor
- După începerea programului: lumina se stinge și se aprinde pe măsură ce este detectată încărcătura de rufe.
- După terminarea programului, atunci când deschideți hubloul, lumina se aprinde temporar pentru scoaterea rufelor. Apoi, aceasta se stinge pentru a economisi energie; atingeți orice buton pentru a o aprinde din nou.

ACCESORII DISPONIBILE

Contactați serviciul nostru de asistență tehnică post-vânzare pentru a afla dacă următoarele accesorii sunt disponibile pentru modelul dumneavoastră de mașină de spălat rufe și uscător de rufe.

KIT DE SUPRAPUNERE CU RAFT

prin intermediul căruia, uscătorul dumneavoastră de rufe poate fi montat deasupra mașinii de spălat rufe pentru a economisi spațiu și pentru a ușura încărcarea și descărcarea rufelor datorită poziției ridicate.

UTILIZAREA APARATULUI

PRIMA UTILIZARE

1. VERIFICAREA REZERVORULUI DE APĂ

Asigurați-vă că rezervorul de apă este introdus în mod corespunzător

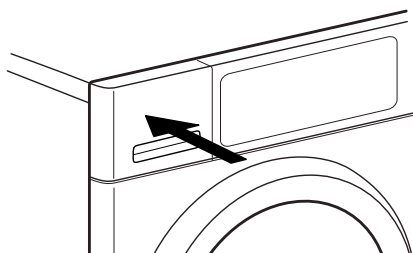

2. VERIFICAREA FURTUNULUI DE EVACUARE

Asigurați-vă că furtunul de evacuare de pe partea din spate a uscătorului de rufe este fixat corect, fie la rezervorul de apă al uscătorului de rufe, fie la sistemul local de canalizare a apelor reziduale menajere (consultați GHIDUL DE INSTALARE).

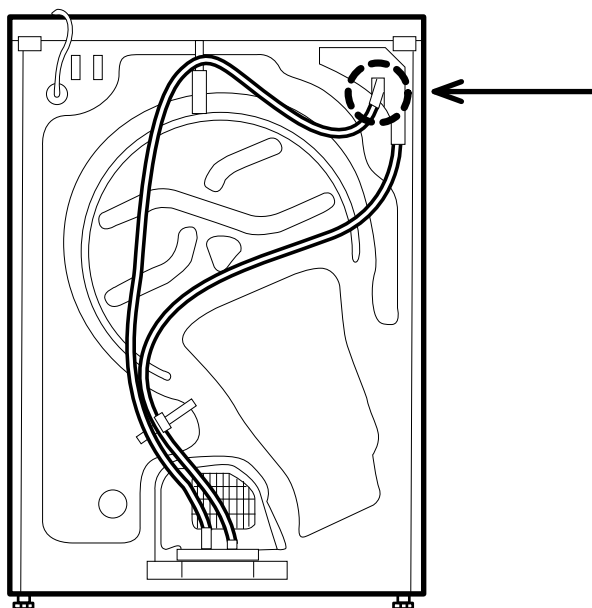

UTILIZAREA ZILNICĂ

⚠️ AVERTISMENT

Asigurați-vă că nu rămân brichete sau chibrituri în buzunarele hainelor.

Asigurați-vă că rufele nu sunt îmbibate cu lichide inflamabile.

1. ÎNCĂRCAREA RUFELOR

Respectați indicațiile de pe etichetele de întreținere a rufelor; asigurați-vă că rufele care urmează să fie uscate sunt adecvate pentru uscare.

Informații de pe etichetele de întreținere privind uscarea

Punctele indică temperatura necesară pentru uscarea rufelor.

- Temperatură normală
- Temperatură redusă
- A nu se usca în uscătorul de rufe

Deschideți hubloul și încărcați rufele. Respectați valorile maxime de încărcare indicate în secțiunea Programe.



2. ÎNCHIDEȚI HUBLUL

Asigurați-vă că nu rămân rufe blocate între geamul hubloului și filtrul de pe hublou.

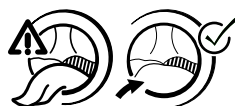

Închideți hubloul astfel încât să puteți auzi atunci când se fixează în locaș.

⏻ 3. PORNIREA USCĂTORULUI DE RUFE

Apăsăți *butonul Pornire/Oprire* « până când se aprinde *butonul Program*. O animație apare pe afișaj, urmată de un semnal sonor. Apoi, uscătorul de rufe poate fi utilizat.

4. SETAREA PROGRAMULUI DORIT

MODUL GHIDAT – lumina butonului vă va ghida

pentru setarea programului, după cum urmează: selectarea programului/timpului de uscare (NUMAI dacă este selectat programul *Timp de uscare* sau *Ventilare*) / nivelului de uscare (numai dacă poate fi selectat / reglat) / opțiunilor. Imediat ce ați confirmat o selecție apăsând pe selector, lumina butonului va trece la pasul următor.

P Selectarea programului:

Asigurați-vă că se aprinde *butonul Program* «. Rotiți selectorul pentru a selecta programul dorit. Se aprinde indicatorul de lângă programul selectat.

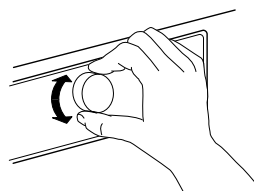

Confirmați programul dorit apăsând selectorul.

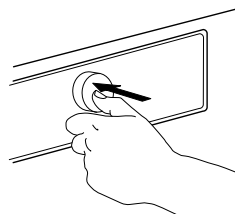

Pentru informații suplimentare privind programele, consultați secțiunea **PROGRAME, OPȚIUNI ȘI INDICATORI**.



Selectați timpul de uscare, dacă este necesar

Puteți seta timpul de uscare dorit între minim 10 minute și maxim 180 de minute (trei ore), numai dacă ați selectat programul *Timp de uscare* sau *Ventilare*.

Asigurați-vă că se aprinde *butonul Timp de uscare*.

Rotiți selectorul pentru a selecta timpul de uscare/ventilare dorit. Confirmați-l apăsând selectorul.



Setați nivelul de uscare, dacă este necesar

Dacă doriți să modificați nivelul de uscare, asigurați-vă că se aprinde *butonul Nivel de uscare* «.

Rotiți selectorul pentru a selecta nivelul de uscare dorit, apoi apăsați selectorul pentru a confirma.



Selectarea opțiunilor, dacă este necesar

Dacă doriți să selectați opțiuni suplimentare, asigurați-vă că se aprinde *butonul Opțiuni*. Opțiunile care pot fi selectate pentru programul dumneavoastră sunt indicate de o săgeată iluminată.

Rotiți selectorul pentru a selecta opțiunile dorite. Simbolul opțiunii selectate clipește. Pentru a o confirma, apăsați selectorul.

Unele opțiuni/funcții pot fi selectate apăsând direct butonul.



Pentru informații suplimentare, consultați secțiunea **OPȚIUNI, FUNCȚII ȘI INDICATORI**.

MODUL PERSONALIZAT

După ce ați pornit uscătorul de rufe, nu este obligatoriu să utilizați **MODUL GHIDAT**. Dumneavoastră decideți în ce ordine doriți să setați programul. Pentru a efectua o setare, apăsați mai întâi butonul aferent, apoi rotiți selectorul pentru a selecta și, la final, apăsați selectorul pentru a confirma. Varietatea de opțiuni și niveluri de uscare depinde de programul selectat. Astfel, se recomandă să începeți setările prin selectarea programului.



5. PORNIREA PROGRAMULUI

Apăsați și mențineți apăsat butonul *Pornire/Pauză* « până când butonul se aprinde și rămâne aprins; programul pornește.

Durata de timp poate fi recalculată și adaptată pe parcursul derulării programului. Pe parcursul acestor etape, pe afișaj apare o animație.

6. MODIFICAREA SETĂRILOR UNUI PROGRAM CARE RULEAZĂ, DACĂ ESTE NECESAR

Puteți modifica anumite setări chiar și după pornirea unui program:

- Reglați timpul de uscare (numai dacă este selectat programul *Timp de uscare* sau *Ventilare*)
- Modificați sau anulați funcția *Pornire cu întârziere* dacă este deja activată o opțiune de întârziere.
- Adăugați sau anulați o opțiune, în cazul în care derularea programului încă mai permite acest lucru.

Apăsați butonul corespunzător. Setarea selectată clipește timp de câteva secunde. În timp ce aceasta clipește, puteți regla setarea prin rotirea selectorului. Dacă valoarea sau setarea nu mai clipește, apăsați din nou butonul.

Apăsați selectorul pentru a confirma modificarea. Dacă nu o confirmați, aceasta va fi confirmată în mod automat – setarea modificată nu va mai clipi. Programul continuă în mod automat.

Pentru a modifica setările unui program care rulează sau pentru a activa pornirea cu întârziere, puteți, de asemenea, să:

- apăsați *Pornire/Pauză* pentru a întrerupe programul care rulează
- modificați setările
- apăsați din nou *Pornire/Pauză* pentru a continua programul.



7. ANULAREA UNUI PROGRAM CARE RULEAZĂ, ÎN CAZ DE NEVOIE

Apăsați și mențineți apăsat butonul *Pornire/Oprire* « până când „rES” apare pe afișaj.

AVERTISMENT

După anularea unui program care rulează, scoateți rapid toate rufe și răsfirați-le pentru a permite dispariția căldurii.



8. OPRITI USCĂTORUL DE RUFEE DUPĂ FINALIZAREA PROGRAMULUI

La finalizarea programului, pe afișaj va apărea mesajul „End” („Finalizare”). Apăsați *Butonul Pornire/Oprire* « pentru a opri uscătorul de rufe. Deschideți hubloul și scoateți rufe.

Uscătorul de rufe se va opri automat în aproximativ un sfert de oră după finalizarea programului, pentru a economisi energie.

Dacă nu este oprit imediat după finalizarea programului, uscătorul de rufe va centrifuga rufe

timp de aproximativ 10 minute, pentru a preveni formarea cutelor. Pe afișaj apare o animație.

- filtrul de pe hublou după fiecare program
 - filtrul inferior la fiecare cinci programe.
- Consultați secțiunea **ÎNGRIJIRE ȘI ÎNTREȚINERE**.

9. GOLIREA REZERVORULUI DE APĂ / CURĂȚAREA FILTRULUI DE PE HUBLOU / CURĂȚAREA FILTRULUI INFERIOR

Goliți

- rezervorul de apă după fiecare program







PROGRAME











Punctele indică temperatura necesară pentru uscare rufelor.





Temperatură normală

Temperatură redusă

A nu se usca în uscătorul de rufe

PROGRAM	Tip de spălare și recomandări	Etichete de întreținere	Norme
BUMBAC ECO 	<p>Program standard pentru bumbac, adecvat pentru uscarea rufelor din bumbac cu grad normal de umiditate.</p> <p>Cel mai eficient program în ceea ce privește consumul de energie pentru uscarea rufelor din bumbac. Valorile de pe eticheta energetică au ca referință acest program.</p>		<p>ÎNCĂRCĂTURĂ MAX. (KG): max</p> <p>DURATĂ IMPLICITĂ PROGRAM (H): 1:40</p> <p>OPȚIUNI SELECTABILE: Împrospătare</p>
BUMBAC 	<p>Pentru uscarea rufelor din bumbac.</p>		<p>ÎNCĂRCĂTURĂ MAX. (KG): max</p> <p>DURATĂ IMPLICITĂ PROGRAM (H): 1:55</p> <p>OPȚIUNI SELECTABILE: Opțiunea Aburi, Nivel de uscare, Împrospătare, Uscare delicată, Uscare rapidă</p>
AMESTEC 	<p>Pentru uscarea rufelor mixte confecționate din bumbac, in, fibre sintetice și amestecuri ale acestora.</p>		<p>ÎNCĂRCĂTURĂ MAX. (KG): 2,0</p> <p>DURATĂ IMPLICITĂ PROGRAM (H): 1:00</p> <p>OPȚIUNI SELECTABILE: Opțiunea Aburi, Împrospătare, Uscare delicată</p>

PROGRAM	Tip de spălare și recomandări	Etichete de întreținere	Norme
SINETICE 	Pentru uscarea rufelor din fibre sintetice.		ÎNCĂRCĂTURĂ MAX. (KG): 3,5 DURATĂ IMPLICITĂ PROGRAM (H): 1:00 OPȚIUNI SELECTABILE: Opțiunea Aburi, Nivel de uscare, Împrospătare, Uscare delicată
DELICATE 	Pentru uscarea rufelor din țesături delicate care necesită o spălare ușoară.		ÎNCĂRCĂTURĂ MAX. (KG): 2,5 DURATĂ IMPLICITĂ PROGRAM (H): 1:00 OPȚIUNI SELECTABILE: Împrospătare
WOOL EXCELLENCE 	Pentru uscarea articolelor din lână cu eticheta Woolmark TOTAL EASY CARE WOOL.		ÎNCĂRCĂTURĂ MAX. (KG): 1,0 DURATĂ IMPLICITĂ PROGRAM (H): 1:00 OPȚIUNI SELECTABILE: ---
ART. DIM. MARI XXL	Pentru uscarea articolelor de dimensiuni mari, cum ar fi covorașele de baie, păturile etc.		ÎNCĂRCĂTURĂ MAX. (KG): 3,0 DURATĂ IMPLICITĂ PROGRAM (H): 2:00 OPȚIUNI SELECTABILE: Împrospătare
VENTILARE 	Pentru ventilarea, împrospătarea și catifelarea rufelor timp de 30 de minute, fără încălzire.	 	ÎNCĂRCĂTURĂ MAX. (KG): max DURATĂ IMPLICITĂ PROGRAM (H): 0:15 OPȚIUNI SELECTABILE: Timp de uscare, Împrospătare

PROGRAM	<i>Tip de spălare și recomandări</i>	<i>Etichete de întreținere</i>	<i>Norme</i>
ÎMPROSP. ABURI 	<p>Pentru împrospătarea rufelor cu ajutorul aburilor.</p> <p>Special concepută pentru reîmprospătarea și eliminarea mirosurilor din articolele de îmbrăcăminte uscate și curate obișnuite, cum ar fi tricouri, bluze, pantaloni confecționați din bumbac, fibre sintetice și amestecuri ale acestora.</p> <p>Pentru a elimina mirosurile, utilizați bila de împrospătare (consultați secțiunea separată BILA DE ÎMPROSPĂTARE).</p> <p>La finalizarea programului, rufele vor fi scoase imediat și așezate pe umerășe pentru a se reduce la minimum gradul de șifonare.</p>		<p>ÎNCĂRCĂTURĂ MAX. (KG): 1,5</p> <p>DURATĂ IMPLICITĂ PROGRAM (H): 0:30</p> <p>OPȚIUNI SELECTABILE: ---</p>
TIMP DE USCARE 	<p>Program de uscare cu limită de timp. Selectați durata programului, cu opțiunea Timp de uscare.</p> <p>Pentru toate țesăturile care pot fi uscate în uscătorul de rufe. Se recomandă adăugarea unei reprize scurte de uscare la finalizarea programului.</p> <p>Consultați secțiunea OPȚIUNI, FUNCȚII ȘI INDICATORI / opțiunea Timp de uscare, pentru informații suplimentare.</p>		<p>ÎNCĂRCĂTURĂ MAX. (KG): max</p> <p>DURATĂ IMPLICITĂ PROGRAM (H): 0:10</p> <p>OPȚIUNI SELECTABILE: Timp de uscare, Împrospătare</p>

max = capacitatea maximă a uscătorului de rufe

Duratele programului indicate în tabel sunt valori implicite. Durata programelor depinde în principal de nivelul de umiditate al rufelor și de volumul încărcăturii de rufe. Din acest motiv, durata reală a programului se poate abate de la valorile indicate.

OPȚIUNI

OPȚIUNI CARE POT FI SELECTATE ÎN MOD DIRECT, PRIN APĂSAREA BUTONULUI AFERENT

OPȚIUNEA ABURI



Reduce apariția cutelor în cazul articolelor de îmbrăcăminte confecționate din bumbac, fibre sintetice și amestecurile lor, adăugând o etapă de umidificare la finalul ciclului de uscare.

Utilizați opțiunea numai cu încărcături mici de rufe, scoateți articolele de

îmbrăcăminte din uscătorul de rufe imediat după finalizarea programului și așezați-le pe umerășe.

Nivelul de umiditate este reglat în mod automat la Uscare pentru așezare în dulap și nu poate fi schimbat cu această opțiune.

OPȚIUNEA TIMP DE USCARE



Pentru a regla timpul de uscare dorit, numai dacă a fost selectat programul Timp de uscare sau Ventilare.

Apăsați butonul; se aprinde lumina și pe afișaj apare timpul de uscare utilizat ultima dată.

Rotiți selectorul pentru a selecta timpul de uscare dorit de la o valoare de minim 10 minute la o valoare de maxim 180 de minute, apoi apăsați selectorul pentru a confirma.

NIVEL DE USCARE





Pentru a selecta nivelul de uscare dorit al încărcăturii de rufe.

Apăsați butonul; se aprinde lumina. Rotiți selectorul pentru a selecta nivelul de uscare dorit.

Puteți alege între:

 *Uscare antișifonare* (adekvată pentru călcarea rufelor după finalizarea ciclului de uscare; așadar, rufe sunt încă ușor umede)

 *Uscare pentru așezare în dulap* (rufe sunt suficient de uscate pentru a fi așezate în dulap la finalul ciclului de uscare)

 *Uscare extra* (nivel maxim de uscare) și confirmați prin apăsarea selectorului.

Nivelul de uscare poate fi ajustat în programele Bumbac și Sintetice.

OPȚIUNI SELECTABILE FOLOSIND BUTONUL OPȚIUNI



ÎMPROSPĂTARE



Previne formarea cutelor în cazul în care nu puteți scoate rufe din uscător imediat după finalizarea programului.

Uscătorul de rufe începe periodic rotirea rufelor, la câteva minute după

finalizarea programului. Acest proces durează până la aproximativ 12 ore după finalizarea programului.

Puteți încheia procesul oricând, oprind uscătorul de rufe de la butonul Pornire/Oprire.

USCARE DELICATĂ



Permite o manevrare mai ușoară a rufelor, reducând temperatura de uscare.

USCARE RAPIDĂ



Permite o uscare mai rapidă prin reducerea duratei programului.

FUNȚII

PORNIRE/OPRIRE



Pentru a porni uscătorul de rufe: apăsați butonul până când se aprinde butonul Start/Pauză.

Pentru a opri uscătorul de rufe după finalizarea programului: țineți apăsat butonul până când se sting luminile.

Pentru a anula rularea unui program:

apăsați și mențineți apăsat butonul până când pe afișaj apare mesajul „rES”.

⚠ AVERTISMENT

După anularea unui program care rulează, scoateți rapid toate rufele și

răsfirați-le pentru a permite disiparea căldurii.

SELECTORUL

Pentru a selecta și a confirma programe, opțiuni și setări.

Rotiți pentru a selecta

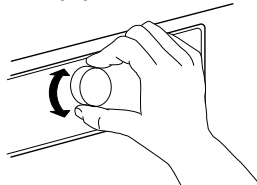

Apăsați pentru a confirma

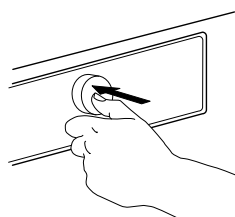

START/PAUZĂ



Pentru a porni programul, după ce ați finalizat setările

Pentru a întrerupe rularea unui program

Pentru a continua un program întrerupt

BLOCAREA BUTOANELOR



3 sec

Această funcție vă permite să blocați butoanele și selectorul de pe panoul de comandă pentru a preveni utilizarea accidentală, de exemplu de către copii.

Uscătorul de rufe trebuie să fie pornit.



Apăsați și mențineți apăsat butonul de blocare a tastelor până când se aprinde.



3 sec

Acum, selectorul și butoanele sunt blocate. Singura funcție activă este „Pornire/Oprire”, pentru a opri uscătorul de rufe.

Blocarea butoanelor rămâne activă chiar dacă ați oprit și repornit uscătorul de rufe.

Pentru a debloca butoanele/selectorul, apăsați și mențineți apăsat din nou butonul Opțiuni până când butonul nu mai luminează.

PORNIRE CU ÎNTÂRZIERE



Permite finalizarea programului de uscare a rufelor la o anumită oră, setând începerea programului la o oră ulterioară.

Selectați programul și opțiunile. Apăsați butonul *Pornire cu întârziere* – butonul se aprinde.



Rotiți selectorul pentru a selecta o întârziere de până la 23 de ore și confirmați prin apăsarea selectorului

Apăsați *Pornire/Oprire* - pe ecran este afișată număratoarea inversă a întârzierii până la începutul programului. Butonul Start/Pauză se aprinde. Este posibil să se emită un

sunet la activarea pompei.



Semnul „:” (două puncte) dintre ore și minute de pe afișaj clipește.

La finalizarea perioadei de întârziere setate, programul pornește automat. La pornirea programului, perioada de întârziere de pe afișaj este înlocuită de durata rămasă pentru desfășurarea programului.

Atunci când selectați o întârziere, durata inițială a programului apare

din nou după întârzierea maximă posibilă de 23 de ore. Pentru a ieși din nou din modul de setare fără a seta o întârziere, selectați durata implicită a programului.

Pentru a anula o întârziere care rulează deja:

Apăsați *Pornire/Pauză* pentru a anula întârzierea. Apăsați din nou pe *Pornire/Pauză* pentru a porni imediat programul selectat.

Sau apăsați și mențineți apăsat *Pornire/Oprire* pentru a anula setarea completă a programului.

SETĂRI PRIVIND CONDUCTIVITATEA APEI



Rezultatele de uscare sunt afectate de conductivitatea apei folosite la spălare. Dacă, în urma modificării nivelurilor de uscare disponibile (uscare antișifonare; uscare pentru așezare în dulap; uscare extra), nu sunteți mulțumit de rezultatele uscării, puteți regla nivelul de conductivitate a apei.

Uscătorul de rufe este presetat la nivelul 2. Puteți alege între nivelul 1 (umiditate maximă a rufelor) și nivelul 5 (uscare maximă a rufelor).

Apăsați și mențineți apăsat butonul Program până când simbolul Reglare conductivitate de pe afișaj clipește.



Rotiți selectorul pentru a regla nivelul (1 - 2 - 3 - 4 - 5). Apăsați selectorul pentru a confirma nivelul selectat.

Această operațiune nu trebuie să fie efectuată la fiecare ciclu de uscare. După ce ați identificat cel mai adecvat nivel de conductivitate a apei, nu mai trebuie să îl modificați.

INDICATORI

REZERVOR DE APĂ PLIN

=> goliți rezervorul de apă

FILTRU INFERIOR ÎNFUNDAT

=> curățați filtrul inferior

**FILTRU DE PE HUBLOU
ÎNFUNDAT**

=> curățați filtrul de pe hublou

DEFECȚIUNE**F..**

Pentru fiecare defecțiune indicată pe afișaj, consultați secțiunea **REMEDIEREA DEFECȚIUNILOR** unde puteți găsi informații mai detaliate.

Pentru informații suplimentare, consultați secțiunile ÎNGRIJIRE ȘI ÎNTREȚINERE și GHID DE REMEDIERE A DEFECȚIUNILOR.

ECONOMISIREA ENERGIEI

FUNCȚIE DE OPRIRE AUTOMATĂ

Uscătorul de rufe este conceput pentru a economisi energie. La finalizarea programului, acesta se oprește automat după un sfert de oră.

RECOMANDĂRI PENTRU ECONOMISIREA ENERGIEI

- Pentru a reduce timpul de uscare, asigurați-vă că rufele sunt centrifugate la viteza maximă posibilă a programului de spălare. Astfel, nivelul de umiditate al rufelor este redus.
- Se recomandă uscarea unei încărcături complete, conform indicațiilor din tabelul de Programe. Astfel, se optimizează consumul relativ de energie.
- Nu uscați excesiv rufele.
- Curățați filtrul de pe hublou după fiecare ciclu de uscare.
- Curățați filtrul inferior la fiecare cinci cicluri de uscare.

- Temperatura ambiantă optimă din incinta în care este amplasat uscătorul de rufe trebuie să fie cuprinsă între 15 și 20 °C. În cazul unei temperaturi mai mari, aerisiți camera.
 - Utilizați *Opțiunea Uscare delicată* numai cu sarcini mici.
 - Atunci când uscați rufe din bumbac sau sintetice, rulați concomitent programele *Uscare antișifonare* și *Uscare pentru așezare în dulap*. Porniți programul cu nivelul *Uscare antișifonare*. La finalul programului, scoateți rufele care urmează să fie călcate. Finalizați procesul de uscare pentru rufele rămase, la nivelul *Uscare pentru așezare în dulap*.
-

CURĂȚAREA ȘI ÎNTREȚINEREA

⚠️ AVERTISMENT

Nu utilizați lichide inflamabile pentru a curăța uscătorul de rufe.

Pentru orice operațiuni de curățare și întreținere, scoateți din funcțiune uscătorul de rufe.

GOLIREA REZERVORULUI DE APĂ

Goliți rezervorul de apă după fiecare program, cu condiția ca furtunul de evacuare să nu fie conectat la sistemul de canalizare (consultați GHIDUL DE INSTALARE).

1. Țineți de mâner și scoateți cu grijă rezervorul de apă. Apucați cu ambele mâini rezervorul de apă plin.

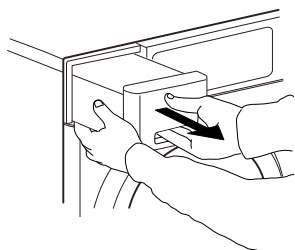

2. Evacuați apa din rezervor.

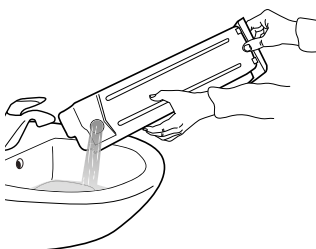

3. Introduceți rezervorul de apă apăsându-l înapoi în locaș. Asigurați-vă că este complet introdus în locaș.

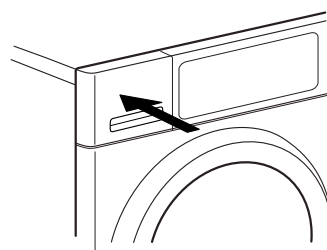

CURĂȚAREA FILTRULUI DE PE HUBLOU

Curățați filtrul de pe hublou după fiecare program. Asigurați-vă că rufele sunt scoase. Deschideți hubloul.

- 1.** Scoateți filtrul de pe hublou trăgându-l în sus.

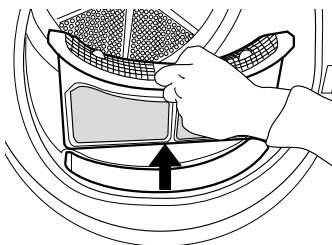

- 2.** Apăsați butonul pentru a deschide filtrul de pe hublou.

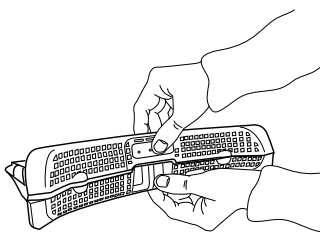

- 3.** Îndepărtați manual și cu atenție toate scamele acumulate pe filtru. Dacă este necesar, filtrul poate fi curățat sub jet de apă, cu ajutorul unei perii moi.

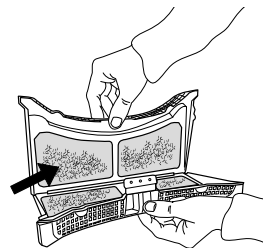

- 4.** Curățați compartimentul filtrului utilizând o lavetă moale sau aspirați-l ușor cu ajutorul unui aspirator.

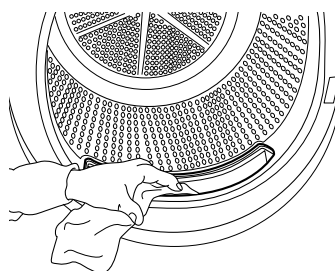

- 5.** Închideți filtrul și reintroduceți-l în direcția corespunzătoare, astfel încât să se integreze complet în locașul său.

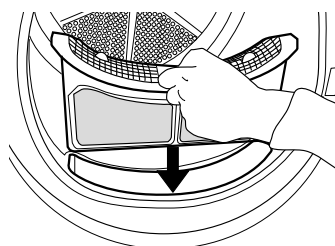

CURĂȚAREA FILTRULUI INFERIOR

Curățați filtrul inferior după fiecare cinci programe.

1. Deschideți ușa inferioară.

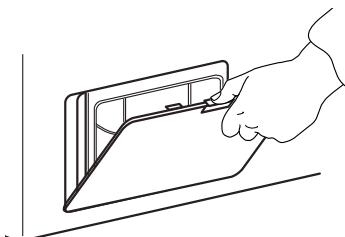

2. Țineți de mâner și scoateți filtrul inferior.

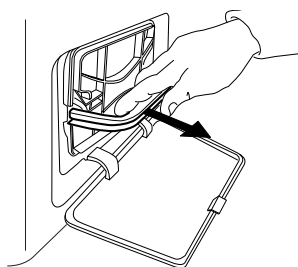

3. Îndepărtați buretele filtrului inferior, pentru a-l curăța.

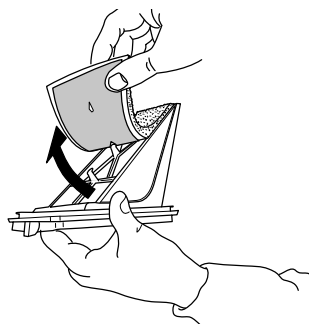

4. Curățați manual buretele de filtrare și filtrul sau țineți-le sub un jet de apă curentă. Nu spălați buretele de filtrare în mașina de spălat rufe.

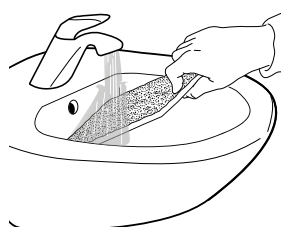

5. Stoarceți cu atenție buretele de filtrare. Nu îl introduceți în filtrul inferior dacă este foarte umed.



6. Fixați buretele de filtrare în filtrul inferior.

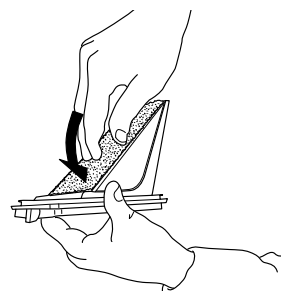

7. Curățați locașul filtrului uscătorului de rufe, cu o lavetă umedă sau folosind cu grijă un aspirator.

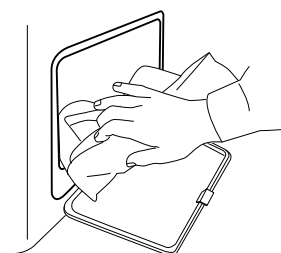

8. Introduceți la loc filtrul inferior. Asigurați-vă că este complet introdus în locaș.

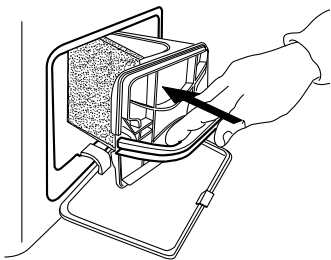

9. Trageți în jos de mânerul filtrului.

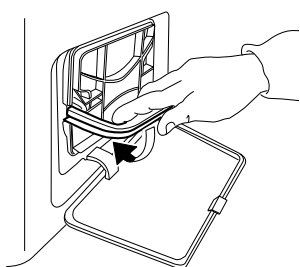

10. Închideți ușița inferioară.

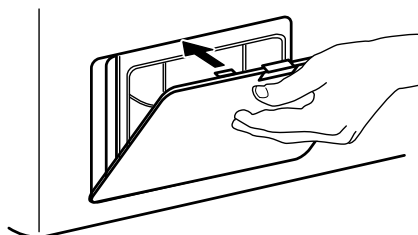

CURĂȚAREA PĂRȚII EXTERIOARE A USCĂTORULUI DE RUFЕ

Utilizați o lavetă moale și umedă pentru a curăța părțile exterioare ale uscătorului de rufe.

Nu utilizați agenți de curățare a sticlei sau universali, praf de curățat sau produse similare pentru a curăța panoul de comandă – aceste substanțe pot deteriora suprafața.



REVERSIBILITATEA HUBLULUI

Dacă este necesar, sensul de deschidere a hubloului uscătorului de rufe poate fi inversat. Pentru a face acest lucru, folosiți un clește și o șurubelniță cu cap în cruce.

Pentru a demonta și a fixa hubloul, se recomandă să solicitați ajutorul unei alte persoane. Asigurați-vă că uscătorul de rufe este scos din priză. Deschideți hubloul uscătorului de rufe.

1. Scoateți cele două șuruburi situate deasupra și sub închizătoarea hubloului, în partea stângă față de sensul de deschidere al acestuia.

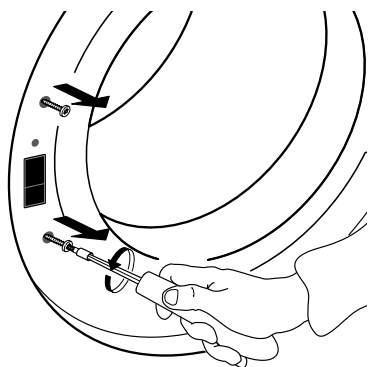

2. Apăsați cu o șurubelniță de mici dimensiuni pe selectorul mic de deasupra închizătorii hubloului. În același timp, mișcați în sus închizătoarea și trageți cu degetul de aceasta înspre dumneavoastră.

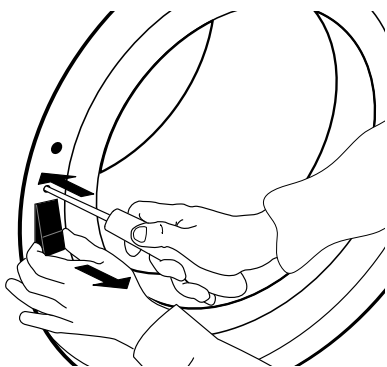

3. Scoateți cele două șuruburi de fixare a balamalei hubloului.

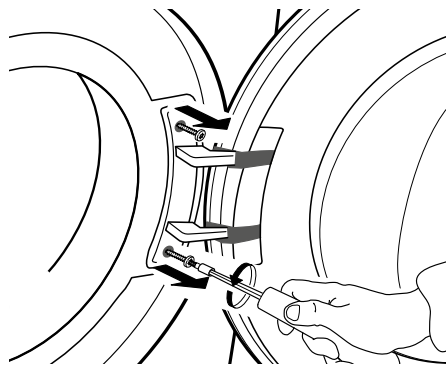

4. Scoateți hubloul și sprijiniți-l cu atenție, cu partea de sus orientată în jos, pe o pătură sau pe un suport similar.

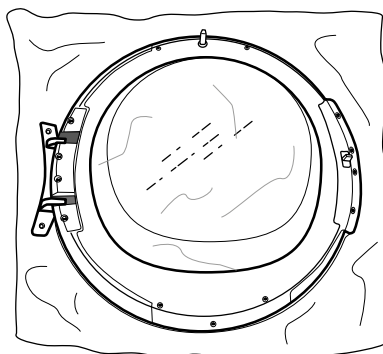
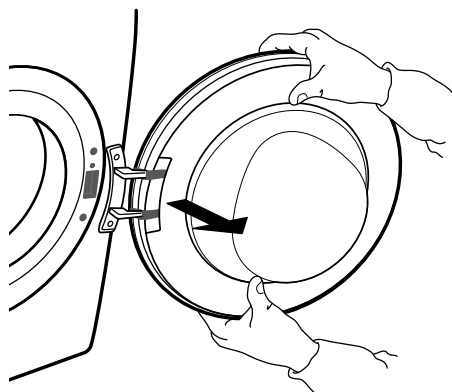

5. Desfaceți șurubul inferior pentru a elibera cadrul capacului din partea frontală a hubloului.

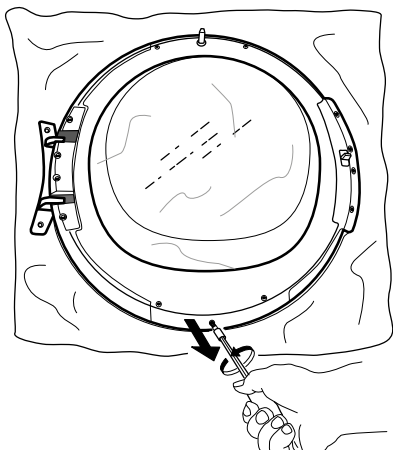

6. Rotiți hubloul și așezați-l cu partea de sticlă în jos.

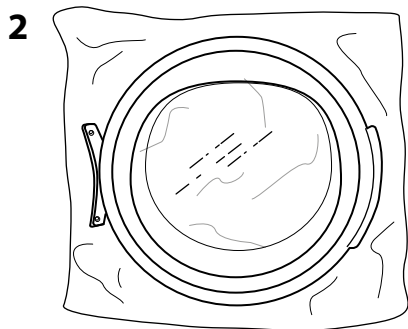
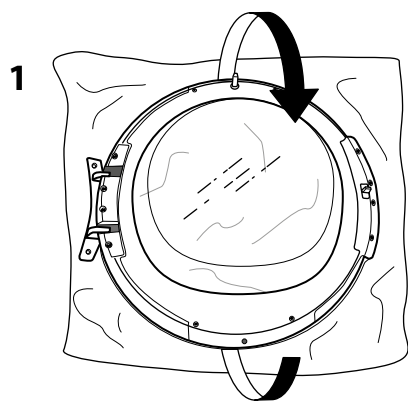

7. Rotiți cu atenție în sens orar cadrul hubloului și apoi scoateți-l.

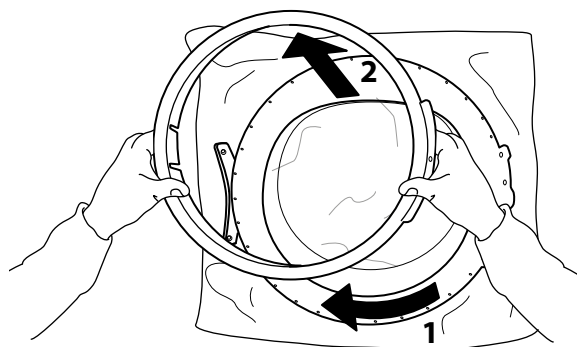

8. Rotiți din nou hubloul și așezați-l cu partea de sus orientată în jos.

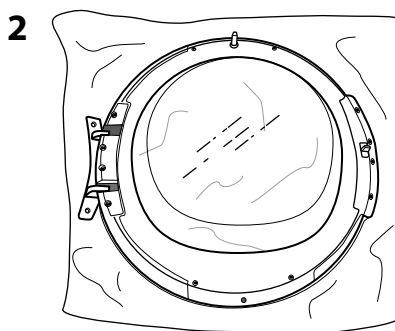
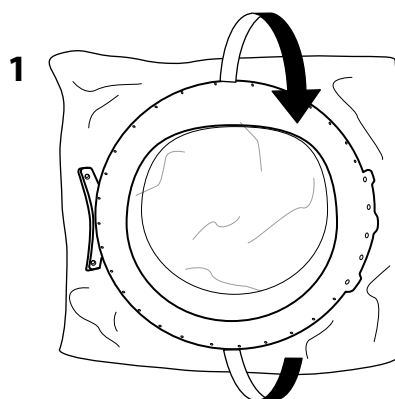

9. Scoateți cele două șuruburi laterale. Procedați astfel pentru ambele laturi ale hubloului.

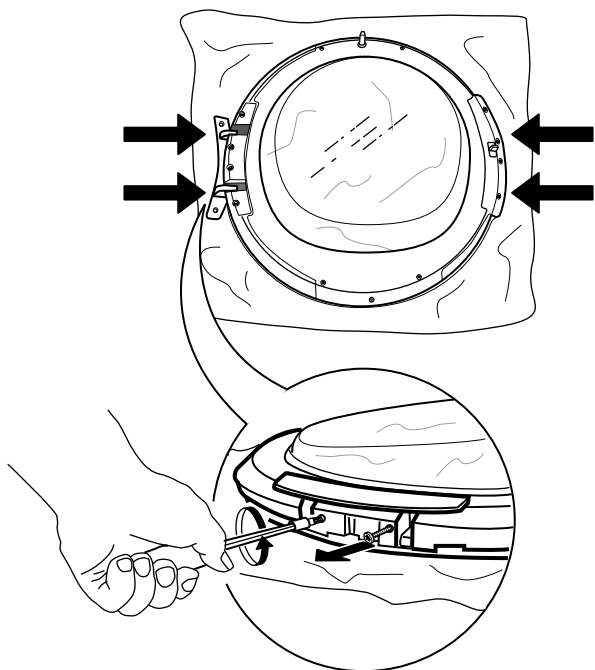

10. Scoateți cele 4 șuruburi interne de pe fiecare parte a hubloului.

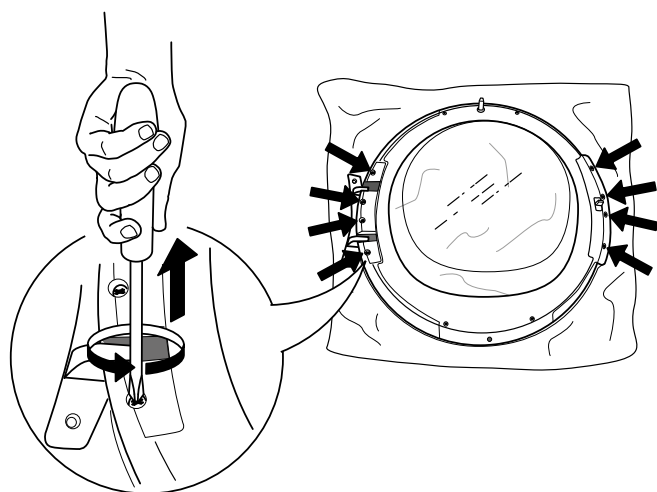

11. Scoateți părțile laterale de pe fiecare latură a hubloului.

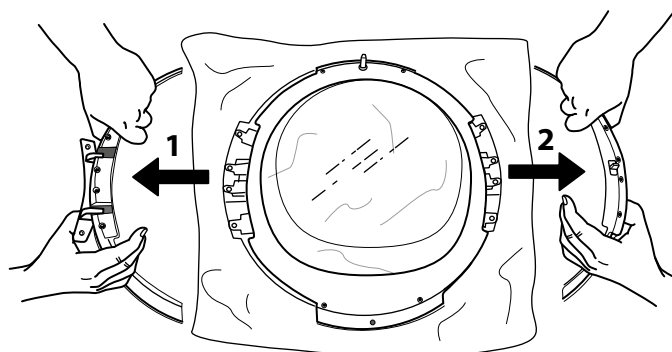

12. Inversați părțile laterale și introduceți-le din nou.

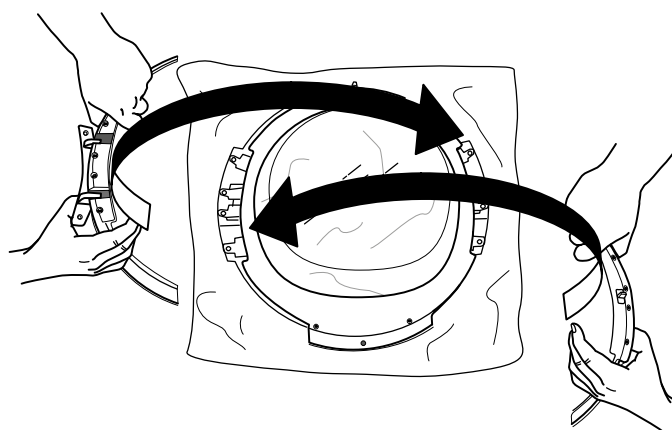

13. Fixați din nou cele 2 șuruburi laterale pe ambele laturi ale hubloului.

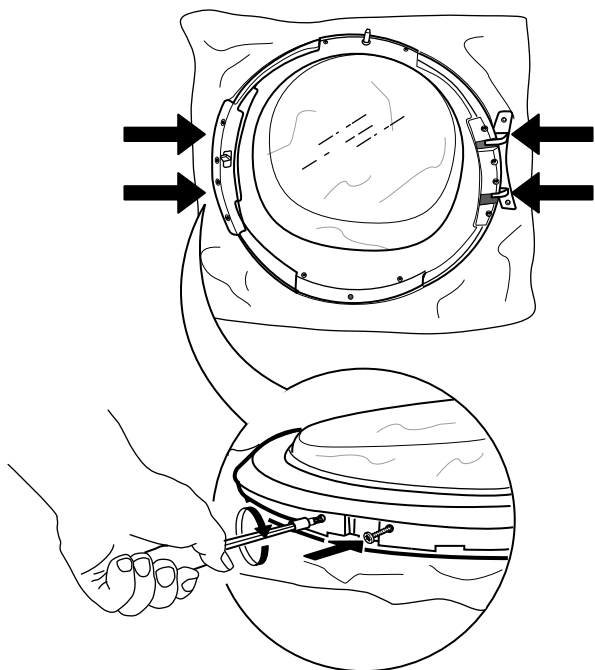

14. Fixați din nou cele 4 șuruburi interioare pe fiecare latură.

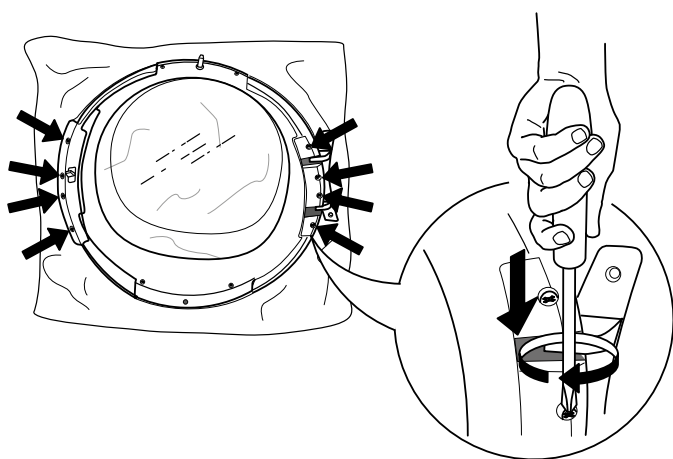

15. Rotiți hubloul și așezați-l cu partea de sticlă în jos.

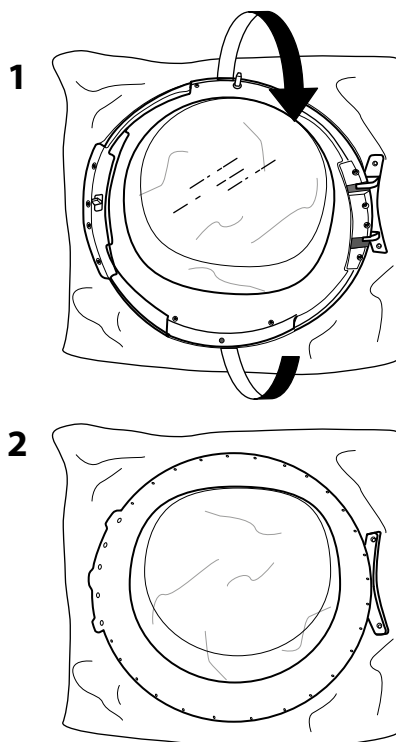

16. Montați la loc cadrul hubloului.

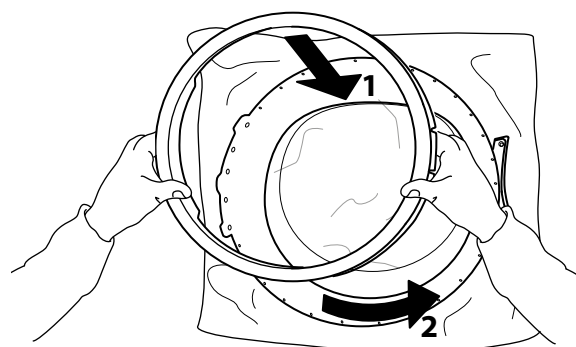

17. Rotiți din nou hubloul și așezați-l cu partea de sus orientată în jos. Fixați din nou șurubul inferior.

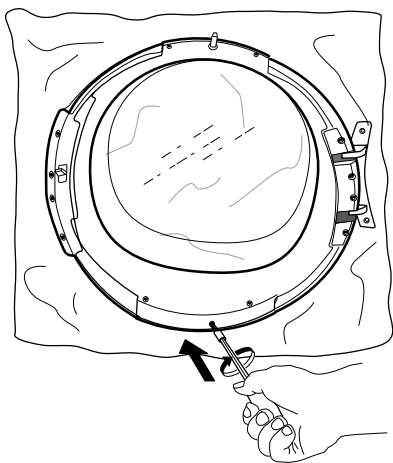

18. Introduceți închizătoarea hubloului pe partea opusă celei de deschidere a acestuia. Apăsați-o ca să intre complet în orificiu și deplasați-o puțin în jos, până când butonul mic al închizătorii se înclicătează.

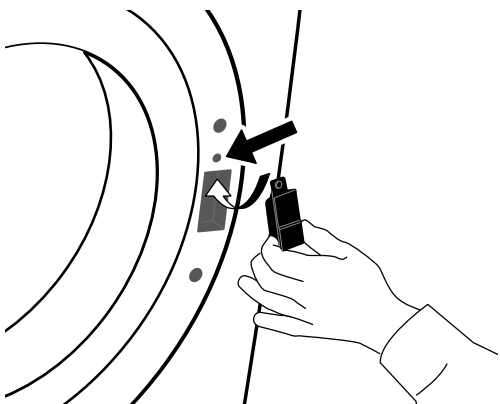

19. Fixați cele două șuruburi de deasupra și de sub închizătoare, pe partea dreaptă față de sensul de deschidere a hubloului.

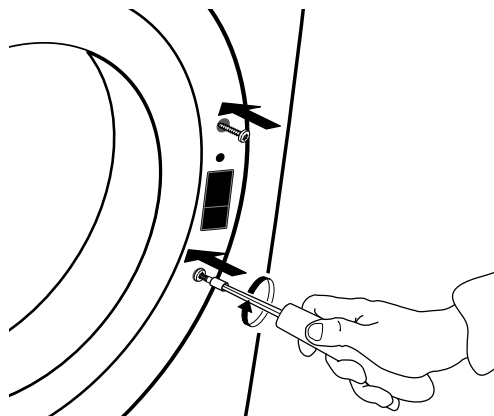

20. Fixați hubloul pe partea stângă față de sensul de deschidere prin rotirea înspre interior a celor două șuruburi.

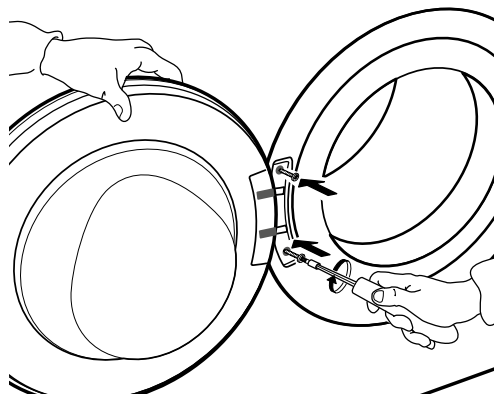

GHID DE REMEDIERE A DEFECTIUNILOR ȘI SERVICIUL DE ASISTENȚĂ TEHNICĂ POST-VÂNZARE

Uscătorul dumneavoastră de rufe este dotat cu mai multe funcții automate de siguranță. Acest lucru permite detectarea la timp a defecțiunilor, iar sistemul de siguranță poate reacționa corespunzător. Aceste defecțiuni sunt deseori minore, astfel încât pot fi remediate în câteva minute.

<i>Problemă</i>	<i>Cauză posibilă</i>	<i>Soluție</i>
USCAREA DUREAZĂ PEA MULT/RUFELE NU SUNT SUFICIENT DE USCATE	Programul selectat nu este potrivit pentru tipul de rufe respectiv	<ul style="list-style-type: none"> • Selectați un program care se potrivește cel mai bine pentru tipul de rufe; consultați secțiunea PROGRAME
	Filtrul de pe hublou sau filtrul inferior este înfundat	<ul style="list-style-type: none"> • Curățați filtrele în conformitate cu instrucțiunile din secțiunea ÎNGRIJIRE ȘI ÎNTREȚINERE
	Rufe sunt prea umede	<ul style="list-style-type: none"> • Asigurați-vă că rufe sunt centrifugate la viteza maximă înainte de uscare. În cazul în care rufe au fost centrifugate la o viteză de centrifugare mai mică de 800 rot/min, rezervorul de apă ar putea să se umple în timpul rulării programului.
	Temperatura ambientală este prea ridicată	<ul style="list-style-type: none"> • Temperatura ambientală ideală este cuprinsă între 15 și 20 °C. În cazul în care temperatura ambientală este mai mare, aerisiți încăperea.
USCĂTORUL DE RUFEE NU PORNEȘTE DEȘI BUTONUL PORNIRE/PAUZĂ A FOST APĂSAT	Hubloul nu este închis corect	<ul style="list-style-type: none"> • Împingeți hubloul până când se fixează sonor în locaș
	Blocarea butoanelor este activată	<ul style="list-style-type: none"> • Apăsați și mențineți apăsat butonul cu simbolul cheie până când afișajul indică deblocarea butoanelor.

**PICĂTURI DE APĂ
DEDESUBTUL USCĂTORULUI
DE RUFЕ**

Filtrul inferior nu este introdus corect

Scame rămase pe filtrul inferior sau pe garnitura hubloului

Rezervorul de apă nu este introdus corect

Racordul de evacuare directă nu funcționează în mod corespunzător

Uscătorul de rufe nu are o poziție dreaptă

• Verificați poziția filtrului inferior pentru a vă asigura că este complet introdus în locașul filtrului.

• Îndepărtați scamele rămase de pe garniturile de cauciuc sau de pe filtrul inferior și garnitura hubloului.

• Apăsați înspre interior rezervorul de apă și asigurați-vă că este complet introdus în locașul rezervorului de apă.



• Verificați racordul de evacuare și asigurați-vă că apa poate fi evacuată.

• Verificați poziția uscătorului de rufe cu ajutorul unei nivele cu bulă de aer; dacă este cazul, reglați picioarele.
(consultați GHIDUL DE INSTALARE).

INDICATORI ȘI MESAJE DE EROARE

Aveți grijă

- să goliți rezervorul de apă după finalizarea fiecărui program
- să curățați filtrul de pe hublou după fiecare program
- să curățați filtrul inferior la fiecare cinci programe

<i>Indicator de eroare</i>	<i>Cauză posibilă</i>	<i>Soluție</i>
	<p>Rezervorul de apă ar putea fi</p> <ul style="list-style-type: none"> • plin cu apă • incorect poziționat 	<ul style="list-style-type: none"> • Goliți rezervorul de apă; asigurați-vă că, după golire, rezervorul de apă este introdus în mod corect. • Apăsați înspre interior rezervorul de apă și asigurați-vă că este complet introdus în locașul său.
	<p>Filtrul inferior poate fi</p> <ul style="list-style-type: none"> • înfundat cu scame • incorect poziționat 	<ul style="list-style-type: none"> • Curățați filtrul inferior; asigurați-vă că, după curățare, filtrul este introdus în mod corect. • Apăsați înspre interior filtrul inferior și aduceți în poziție verticală manetele de eliberare pentru a vă asigura că filtrul este introdus corect în locașul său. Închideți ușița.
	<p>Filtrul de pe hublou ar putea fi</p> <ul style="list-style-type: none"> • înfundat cu scame • incorect poziționat 	<ul style="list-style-type: none"> • Scoateți filtrul de pe hublou și curățați-l; asigurați-vă că, după curățare, filtrul este introdus corect astfel încât să intre complet în locașul său. • Verificați poziția filtrului de pe hublou; asigurați-vă că acesta este complet introdus în locaș.

Pentru golirea rezervorului de apă sau pentru curățarea filtrelor, consultați secțiunea ÎNGRIJIRE ȘI ÎNTREȚINERE.

Mai jos, este prezentat un rezumat al posibilelor cauze și soluții privind defecțiunile.

Dacă problema încă persistă după ce ați aplicat instrucțiunile de mai jos, apăsați și mențineți apăsat butonul Pornire/Oprire timp de cel puțin trei secunde.

Dacă mesajul de defecțiune încă apare, opriți și scoateți din priză uscătorul de rufe și contactați serviciul de asistență tehnică post-vânzare.

<i>Mesajul de pe afișaj</i>	<i>Cauză posibilă</i>	<i>Soluție</i>
F01 - F04	Defectarea unei componente	Apăsați butonul Pornire/Oprire timp de cel puțin 3 secunde.
F05 - F09	Defectarea unei componente	Opriți uscătorul de rufe și scoateți-l din priză. Deschideți imediat hubloul și scoateți rufele, astfel încât să permiteți disiparea căldurii. Asigurați-vă că temperatura este cuprinsă între 5 °C și 35 °C. Așteptați timp de aproximativ o oră. Introduceți în priză ștecherul uscătorului de rufe, încărcați rufele și porniți din nou programul. Dacă funcționarea defectuoasă persistă, contactați serviciul de asistență tehnică post-vânzare.
F10 - F24	Defectarea unei componente	Opriți uscătorul de rufe și scoateți-l din priză. Așteptați timp de aproximativ o jumătate de oră. Introduceți din nou ștecherul în priză și reporniți uscătorul de rufe. Dacă funcționarea defectuoasă persistă, contactați serviciul de asistență tehnică post-vânzare.

TRANSPORT ȘI MANEVRARE

AVERTISMENT

Nu ridicați niciodată uscătorul de rufe apucându-l de blat.

1. Scoateți uscătorul din priză.

2. Asigurați-vă că hubloul și rezervorul de apă sunt închise corespunzător.

3. Dacă furtunul de evacuare este conectat la sistemul de canalizare, fixați din nou furtunul de evacuare pe spatele uscătorului de rufe (consultați Ghidul de instalare).

SERVICIUL DE ASISTENȚĂ TEHNICĂ POST-VÂNZARE

ÎNAINTE DE A CONTACTA SERVICIUL DE ASISTENȚĂ TEHNICĂ POST-VÂNZARE

1. Încercați să remediați singuri problema, cu ajutorul recomandărilor din „**GHIDUL DE REMEDIERE A DEFECTIUNILOR**”.

2. Opriți și puneți din nou în funcțiune aparatul pentru a verifica dacă defecțiunea persistă.

DACĂ DEFECTIUNEA PERSISTĂ ȘI DUPĂ EFECTUAREA CONTROALELOR MENȚIONATE, CONTACTAȚI CEL MAI APROPIAT SERVICIU DE ASISTENȚĂ TEHNICĂ POST-VÂNZARE.

Pentru asistență, sunați la numărul indicat pe certificatul de garanție sau urmați instrucțiunile de pe site-ul web **www.whirlpool.eu**

Indicați întotdeauna:

- o scurtă descriere a defecțiunii;
- tipul și modelul exact al aparatului;
- numărul de service (numărul care apare după cuvântul Service pe plăcuța cu date tehnice de pe spatele uscătorului de rufe).
Numărul de service este indicat, de asemenea, în foaia de garanție;
- adresa dumneavoastră completă;
- numărul dumneavoastră de telefon.

SERVICE 0000 000 00000



Pentru orice tip de reparație, utilizați serviciul nostru de asistență tehnică post-vânzare autorizat, pentru a beneficia de reparații corespunzătoare și de piese de schimb originale.

Producător:
Whirlpool Europe s.r.l. Socio Unico
Viale Guido Borghi 27
21025 Comerio (VA)
Italy

1.

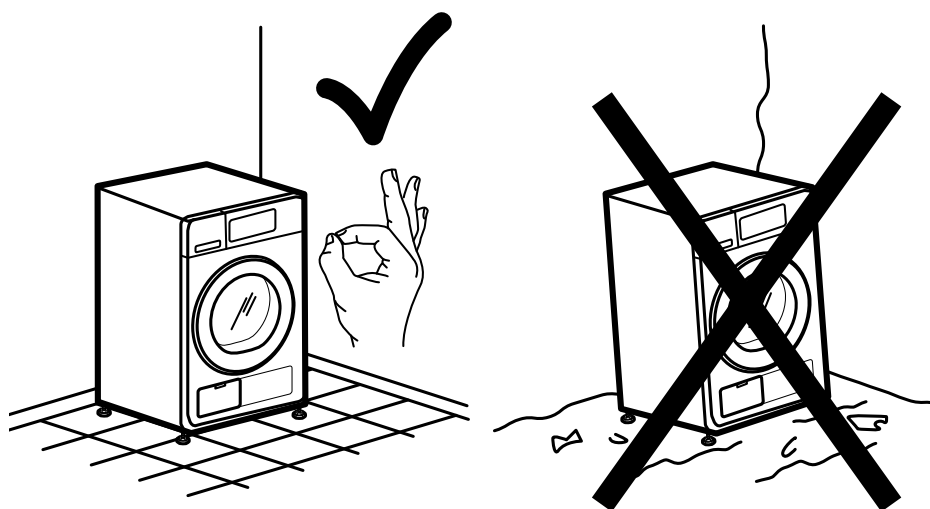

2a.

2b.

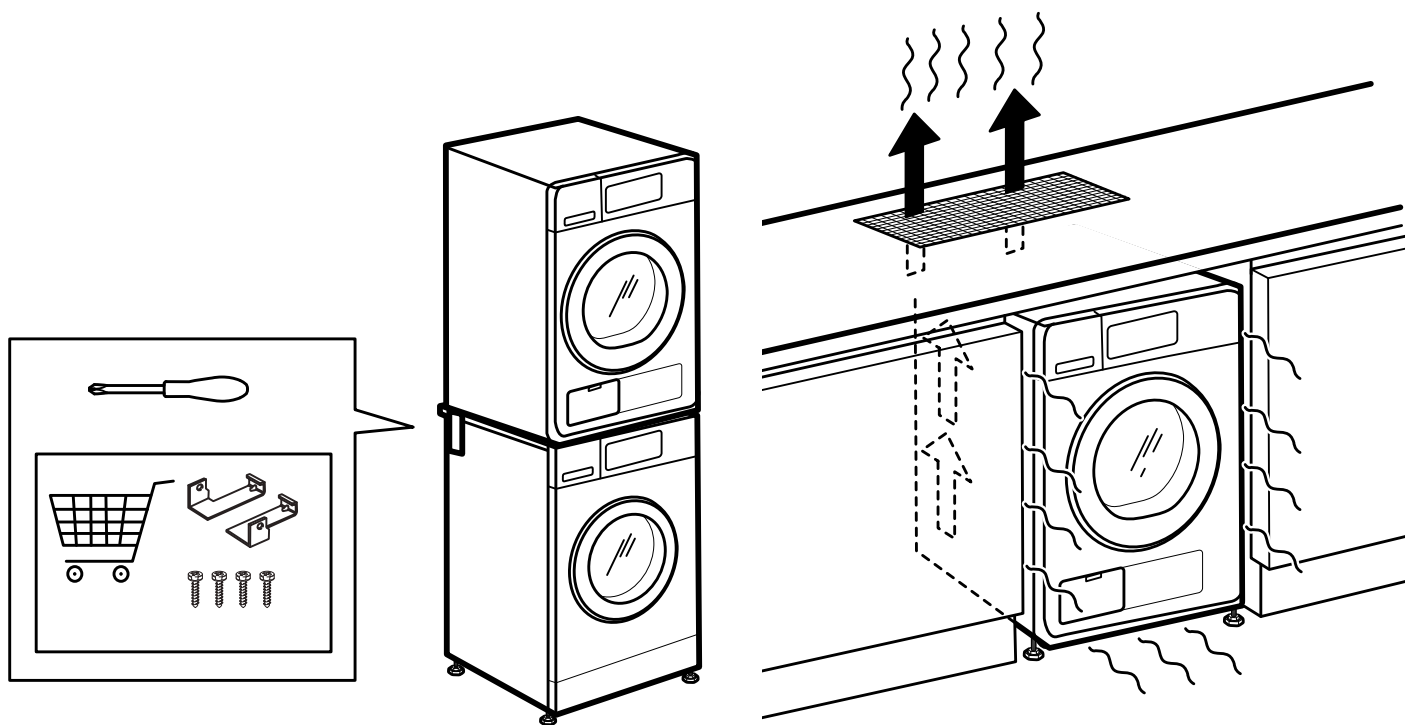

3a.

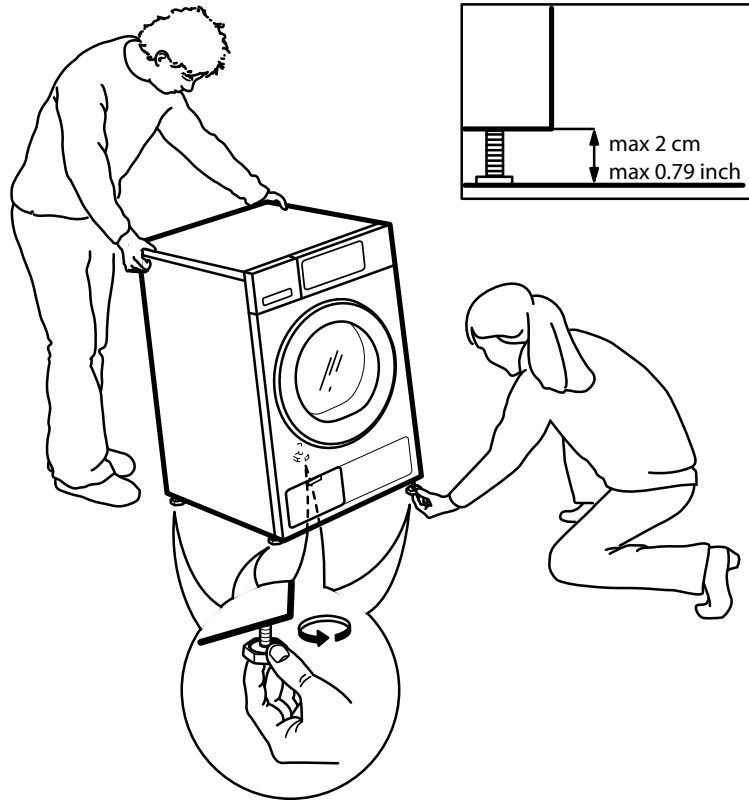

3b.

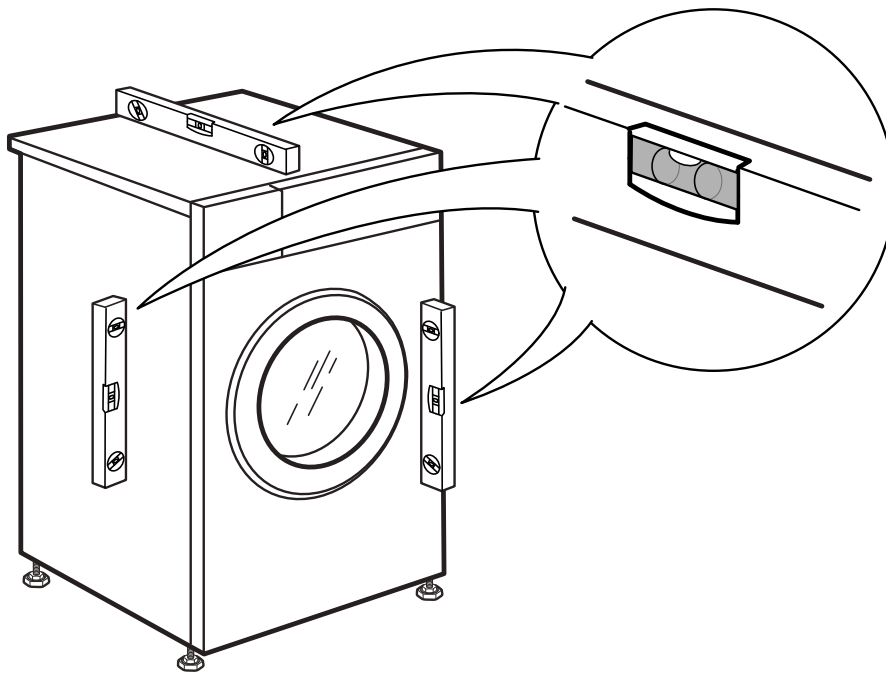

4.

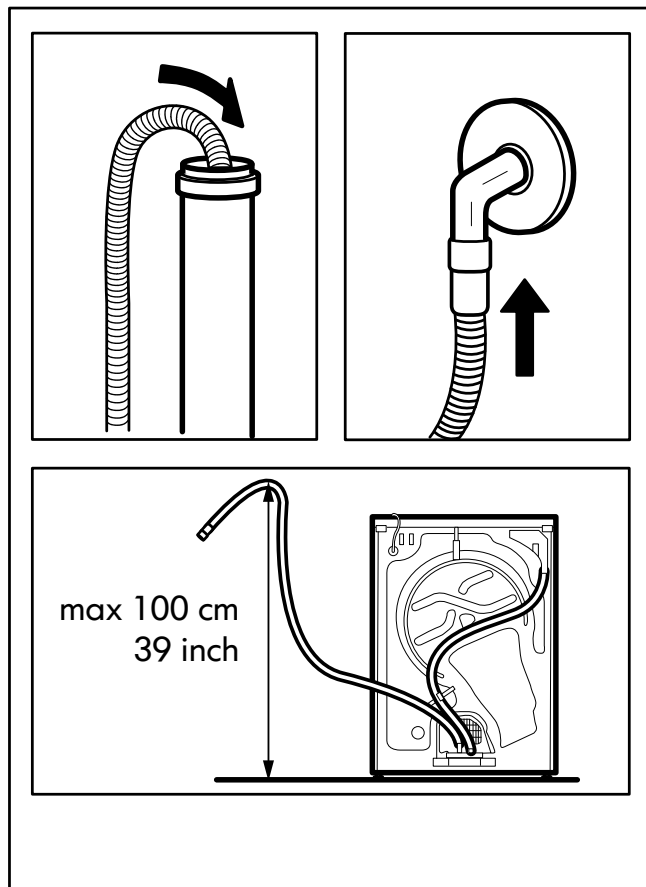
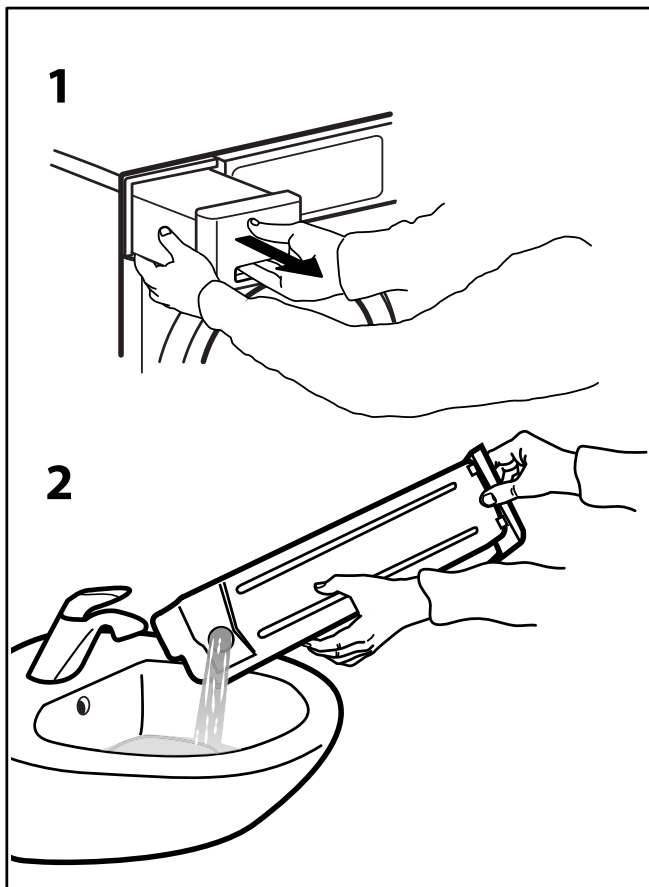
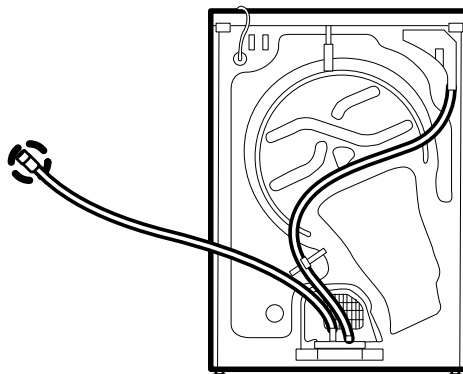
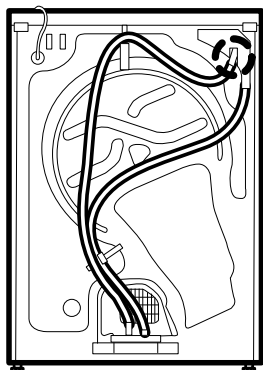

5.

6a.

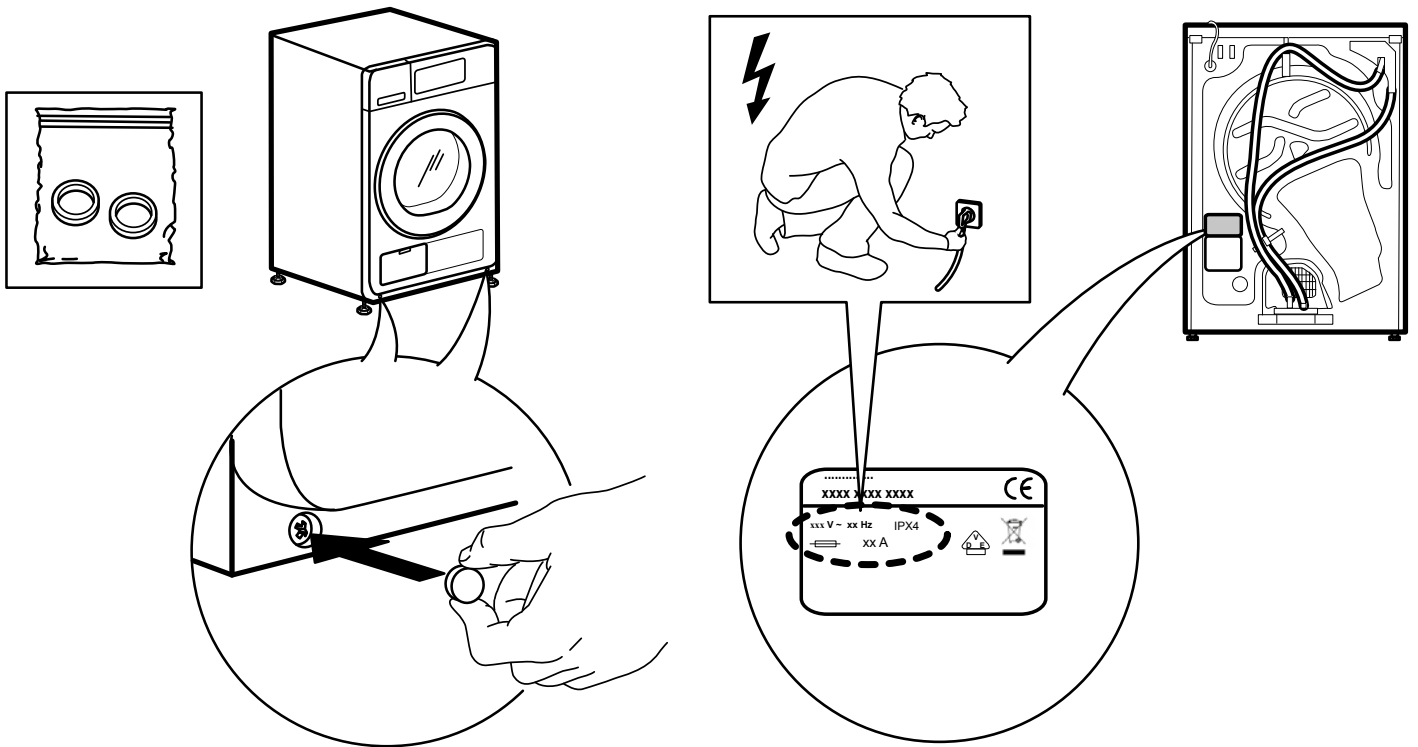

6b.

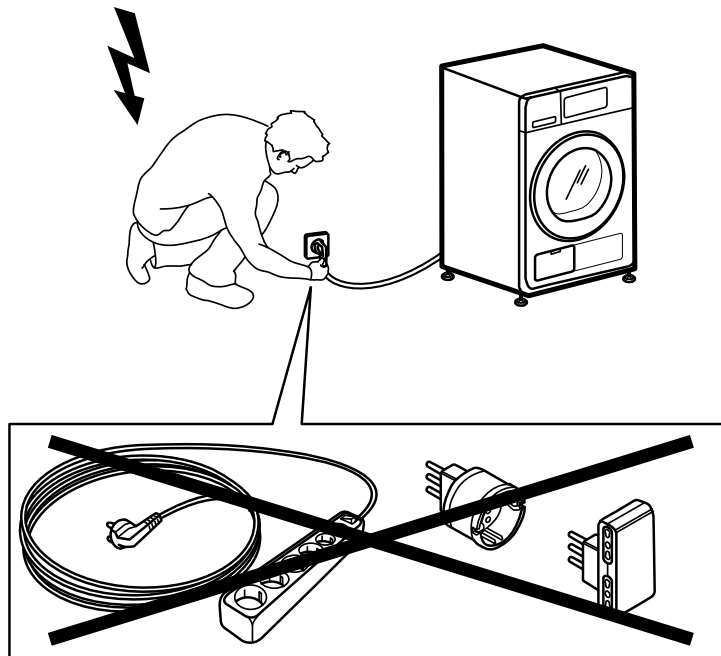

RO

400010766286

Whirlpool este o marcă înregistrată a Whirlpool, SUA.



Whirlpool

SENSING THE DIFFERENCE