

Průvodce zdraví a bezpečnost, použití a péče a instalace



www.whirlpool.eu/register



ČEŠTINA 3

ČESKY PRŮVODCE ZDRAVÍ A BEZPEČNOST, POUŽITÍ A PÉČE a INSTALACE



DĚKUJEME VÁM, ŽE JSTE SI ZAKOUPILI VÝROBEK WHIRLPOOL.
Chcete-li získat komplexnější podporu,
zaregistrujte svůj spotřebič na adrese www.whirlpool.eu/register

Obsah

Příručka o bezpečnosti a ochraně zdraví při práci

BEZPEČNOSTNÍ POKYNY	5
JE DŮLEŽITÉ SI JE PŘEČÍST A DODRŽOVAT	5
POKYNY K OCHRANĚ ŽIVOTNÍHO PROSTŘEDÍ	8
PROHLÁŠENÍ O SHODĚ	9

Průvodce Použití a péče

POPIS VÝROBKU	10
SPOTŘEBIČ	10
OVLÁDACÍ PANEL	10
DVÍŘKA	11
OSVĚTLENÍ BUBNU (je-li jím výrobek vybaven)	11
DOSTUPNÉ PŘÍSLUŠENSTVÍ	11
JAK POUŽÍVAT SPOTŘEBIČ	12
PŘED PRVNÍM POUŽITÍM	12
BĚŽNÉ POUŽÍVÁNÍ	13
PROGRAMY	15
MOŽNOSTI	18
FUNKCE	19
UKAZATELE	21
RADY K ÚSPORĚ ELEKTRICKÉ ENERGIE	22
ČIŠTĚNÍ A ÚDRŽBA	23
VYPRÁZDNĚNÍ ZÁSOBNÍKU NA VODU	23
ČIŠTĚNÍ DVEŘNÍHO FILTRU	24
ČIŠTĚNÍ DOLNÍHO FILTRU	25

ČIŠTĚNÍ VNĚJŠÍCH PLOCH SUŠIČKY	27
PROHOZENÍ UMÍSTĚNÍ ZARÁŽKY OTEVÍRÁNÍ DVEŘÍ	28
PRŮVODCE ODSTRAŇOVÁNÍM PORUCH & POPRODEJNÍM SERVISEM.....	33
CHYBOVÁ KONTROLKA A ZPRÁVY	35
PŘEPRAVA A MANIPULACE	37
SERVISNÍ STŘEDISKO	38
<i>Průvodce instalací.....</i>	39

BEZPEČNOSTNÍ POKYNY

JE DŮLEŽITÉ SI JE PŘEČÍST A DODRŽOVAT

Před použitím sušičky si pečlivě prostudujte průvodce Bezpečnost a ochrana zdraví a Použití a údržba.

Návod si uschovejte pro další použití.

VAŠE BEZPEČNOST I BEZPEČNOST JINÝCH OSOB JE VELMI DŮLEŽITÁ.

V tomto návodu a na samotné sušičce jsou uvedena důležitá bezpečnostní upozornění, která je nutné si přečíst a dodržovat.



Toto je symbol bezpečnostního upozornění.

Tento symbol vás upozorňuje na možná rizika, která u vás i u ostatních mohou způsobit zranění či smrt.

Všechny pokyny vztahující se k bezpečnosti obsahují výstražný symbol a slova **NEBEZPEČÍ** nebo **VAROVÁNÍ**. Tato slova znamenají:

⚠ NEBEZPEČÍ

Označuje nebezpečnou situaci, které je třeba předejít, jinak povede k vážnému poranění.

⚠ VAROVÁNÍ

Označuje nebezpečnou situaci, které je třeba předejít, jinak by mohla způsobit vážné poranění.

Všechna bezpečnostní upozornění uvádějí konkrétní informace o možném nebezpečí a obsahují pokyny, jak snížit riziko poranění, poškození a úrazu elektrickým proudem způsobeném nesprávným použitím sušičky. Pozorně dodržujte následující pokyny.

Nedodržení těchto pokynů může být nebezpečné.

Nejsou-li dodržována výše uvedená bezpečnostní opatření, výrobce odmítá nést jakoukoli odpovědnost za případná zranění osob, zvířat či za poškození majetku.

Pokud se v blízkosti spotřebiče budou pohybovat velmi malé (0–3 roky) nebo malé (3–8 let) děti, musejí být neustále pod dohledem.

Děti starší 8 let a osoby s fyzickým, smyslovým či duševním postižením nebo bez patřičných zkušeností a znalostí mohou tuto sušičku používat pouze pod dohledem nebo tehdy, pokud obdržely informace o bezpečném použití spotřebiče a rozumějí rizikům, která s jeho používáním souvisejí. Nedovolte dětem, aby si se sušičkou hrály. Nedovolte dětem, aby bez dohledu prováděly čištění a vykonávaly běžnou údržbu spotřebiče.

Prádlo znečištěné látkami jako je jedlý olej, aceton, alkohol, benzín, petrolej, odstraňovače skvrn, terpentýn, vosky a od-

straňovače vosku by se měly vyprat v horké vodě s velkým množstvím pracího prostředku a teprve pak sušit v bubnové sušičce.

V bubnové sušičce by se neměly sušit předměty z pěnové pryže (latexová pěna), koupací čepice, nepromokavé tkaniny, oděvy s gumovou vložkou a oděvy nebo polštáře s vycpávkami z pěnové pryže.

Odstraňte všechny předměty z kapes, například zapalovače a sirky.

Nepoužívejte bubnovou sušičku pro oděvy čištěné chemikáliemi.

Tkaniny nasáklé olejem se mohou náhle vznítit, zejména když jsou vystaveny teplu jako v bubnové sušičce. Tkanina se zahřeje a působením tepla dojde k oxidační reakci v oleji. Oxidací vzniká teplo. Pokud teplo nemůže uniknout, mohou se oděvy zahřát na tak vysokou teplotu, že vzplanou. Ukládání prádla znečištěného olejem na hromady nebo do komínků může bránit úniku tepla a vytvářet nebezpečí požáru.

⚠ VAROVÁNÍ

Sušičku nikdy nezastavujte před koncem cyklu sušení, pokud prádlo rychle nevytáhnete a nerozložíte, aby se teplo rozptýlilo.

Poslední fáze cyklu sušení se provádí bez přívodu tepla (fáze ochlazení), aby bylo zajištěno, že prádlo dosáhne teploty, která nepovede k poškození prádla.

Pokud chcete umístit sušičku na pračku, ověřte si nejdříve v servisu, zda je to možné. Umístění sušičky na pračku je dovoleno pouze tehdy, je-li sušička bezpečně připevněna k pračce pomocí příslušné spojovací instalační soupravy.

PŘEDPOKLÁDANÉ POUŽITÍ SPOTŘEBIČE

Tato sušička je určena výhradně k domácímu použití. Provozovat tuto sušičku na profesionální bázi je zakázáno. Výrobce odmítá jakoukoli odpovědnost za nevhodné nebo nesprávné použití ovládacích prvků.

UPOZORNĚNÍ: Provoz sušičky nelze ovládat pomocí externího časovače nebo samostatného systému dálkového ovládání.

Sušičku nepoužívejte venku. Neumísťujte sušičku nebo do její blízkosti výbušné a hořlavé látky, jako např. plechovky s aerosoly, a neskladujte ani nemanipulujte zde s benzínem či jinými hořlavými materiály: při náhodném zapnutí sušičky hrozí nebezpečí požáru.

INSTALACE

Instalaci a opravy musí provádět kvalifikovaný technik podle pokynů výrobce a v souladu s platnými místními bezpečnostními předpisy. Neopravuj-

te ani nevyměňujte žádnou část sušičky, pokud to není výslovně uvedeno v návodu k použití.

Děti by neměly provádět úkony související s instalací. Během instalace držte děti v bezpečné vzdálenosti od sušičky. Během instalace a po jejím dokončení odstraňte balicí materiál (plastové sáčky, polystyren apod.) z dosahu dětí.

Při rozbalování a montáži noste ochranné rukavice.

Po vybalení sušičky se přesvědčte, že během přepravy nedošlo k jejímu poškození. V případě problémů se obraťte na prodejce nebo na nejbližší servisní středisko.

K manipulaci se sušičkou a k její instalaci jsou nutné minimálně dvě osoby.

Během instalace držte děti v bezpečné vzdálenosti od sušičky.

Před každou instalační operací je nutné sušičku odpojit od elektrické sítě.

Během instalace se ujistěte, že sušička nepoškozuje napájecí kabel.

Sušičku zapněte až po dokončení instalace.

Po dokončení instalace zařízení a před jeho zapnutím je třeba několik hodin vyčkat, než se přizpůsobí podmínkám v místnosti.

Neumísťujte sušičku do míst, kde by mohla být vystavena následujícím extrémním podmínkám: špatné větrání, vysoká teplota nad 35 °C nebo nižší než 5 °C.

Sušička se nesmí instalovat za zamykatelné dveře, posuvné dveře nebo dveře se závěsem na opačné straně, než je závěs dvířek na bubnové sušičce, pokud by v těchto případech dvířka sušičky nešla úplně otevřít.

Sušičku je nutné umístit její zadní stranou ke stěně, aby se zabránilo zraněním při dotyku zadního panelu, který může být během sušení horký.

Neinstalujte sušičku v místnostech s nedostatečným větráním. Chcete-li ji instalovat v malém skladu, na toaletě, v koupelně nebo v podobných místnostech, zajistěte dobré větrání (otevřené dveře, ventilační mřížka nebo štěrba větší než 500 cm²).

Při instalaci sušičky se přesvědčte, zda všechny čtyři nožičky stojí stabilně na podlaze, podle potřeby je nastavte a pomocí vodováhy zkontrolujte, zda je spotřebič dokonale ve vodorovné poloze.

Je-li to možné, použijte hadici k vypouštění vody přímo do domovní odpadní instalace. Nebudete pak muset vylévat nádržku na vodu na konci každého sušicího cyklu, protože kondenzovaná voda bude přímo odváděna.

Dávejte pozor, abyste sušičku neinstalovali na koberec s vysokým vlasem.

Jestliže musíte kvůli nedostatku prostoru sušičku instalovat hned vedle kamen na plyn nebo uhlí, musíte je

oddělit tepelně izolační deskou (85 × 57 cm) a strana desky směřující ke kamnům musí být potažena hliníkovou fólií.

Tato sušička není určena pro vestavnou instalaci.

Sušičku lze instalovat pod pracovní desku za předpokladu, že bude zajištěno dostatečné větrání sušičky. Do zadní části pracovní desky, pod kterou je sušička umístěná, instalujte větrací mřížku (minimálně 45 × 8 cm).

VÝSTRAHY TÝKAJÍCÍ SE ELEKTRICKÉHO PROUDU

Zkontrolujte, zda napětí na typovém štítku odpovídá napětí ve vaší domácnosti.

Instalace musí probíhat v souladu s platnými bezpečnostními předpisy, a proto je nutno použít vícepólový spínač s minimální vzdáleností mezi kontakty 3 mm.

Uzemnění sušičky je ze zákona povinné.

Jestliže dodaná zástrčka není vhodná pro zásuvku ve vašem bytě, obraťte se prosím na kvalifikovaného technika.

Nepoužívejte prodlužovací kabely, sdružené zásuvky nebo adaptéry. Nezapojujte sušičku do zásuvky, kterou lze ovládat pomocí dálkového ovládání. Napájecí kabel musí být natolik dlouhý, aby umožnil připojení sušičky ve vlastní skříni k hlavní zásuvce elektrického napájení. Netahejte za napájecí kabel spotřebiče.

Je-li napájecí kabel poškozený, musí být vyměněn za nový stejného typu. Výměnu na-

pájecího kabelu musí provést pouze kvalifikovaný elektrikář v souladu s pokyny výrobce a platnými bezpečnostními předpisy. Obráťte se na autorizované servisní středisko.

Nezapínejte tuto sušičku, pokud je poškozena přírodní síťová šňůra nebo zástrčka, pokud spotřebič nefunguje správně nebo došlo-li k poškození či pádu spotřebiče. Napájecí síťový kabel ani zástrčku neponořujte do vody. Přírodní kabel se nesmí dotýkat žádné horké plochy

Po provedení instalace nesmí být elektrické prvky spotřebiče pro uživatele přístupné. Sušičky se nedotýkejte vlhkými částmi těla a nepoužívejte ji, pokud jste bosí.

PŘIPOJENÍ K ELEKTRICKÉ SÍTI POUZE PRO VELKOU BRITÁNII A IRSKO

Výměna pojistky.

Jestliže je kabel sušičky vybaven zástrčkou BS 1363A s 13A pojistkou, použijte k výměně pojistky v tomto typu zástrčky pojistku ASTA schválenou k typu BS 1362 a postupujte následujícím způsobem:

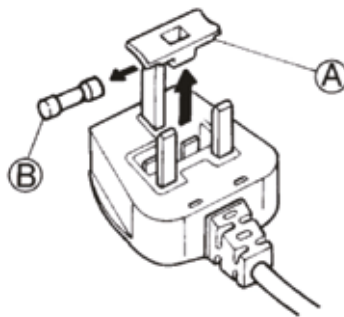

1. Vyjměte kryt pojistky (A) a pojistku (B).
2. Do krytu pojistky vložte náhradní 13A pojistku.

3. Kryt s pojistkou vložte zpět do zástrčky.

Upozornění:

Po výměně pojistky musí být kryt pojistky opět nasazen; dojde-li k jeho ztrátě, nesmí se zástrčka bez krytu používat. Správné umístění poznáte podle barevné vložky nebo názvu barvy vyraženého dole na zástrčce. Náhradní kryty pojistek je možné zakoupit v elektroobchodě.

Pouze pro Irskou republiku

Platí pokyny uvedené pro Velkou Británii, ale používá se i třetí typ zástrčky a zásuvky, a to 2kolíkové s bočním uzemněním.

Zásuvka/zástrčka (platné pro obě země)

Jestliže dodaná zástrčka není vhodná pro zásuvku ve vašem bytě, obraťte se prosím na servisní středisko. Nepokoušejte se vyměňovat zástrčku sami. Tento postup smí provádět pouze kvalifikovaný technik v souladu s pokyny výrobce a běžnými platnými bezpečnostními předpisy.

SPRÁVNÉ POUŽITÍ

Nepřekračujte maximální povolené plnění. Maximální plnění pro daný program zjistíte v tabulce programů.

V bubnové sušičce nesušte nevyprané prádlo.

Prádlo nepřesušujte.

Dbejte na to, aby se kolem sušičky nehromadil textilní ani jiný prach.

Avivážní přípravky nebo podobné prostředky je nutné používat podle pokynů výrobce aviváže.

ČIŠTĚNÍ A ÚDRŽBA

Před každým čištěním či údržbou je nutné sušičku odpojit od elektrické sítě.

Nikdy nepoužívejte parní čistič.

POKYNY K OCHRANĚ ŽIVOTNÍHO PROSTŘEDÍ

Pro modely sušiček s technologií využívající tepelné čerpadlo: Tato sušička obsahuje fluorovaný skleníkový plyn (R134a). Okruh obsahující tento plyn je hermeticky utěsněný. Elektrické spínací ústrojí má otestovanou rychlost unikání menší než 0,1 % za rok.

LIKVIDACE OBALOVÉHO MATERIÁLU

Obal je ze 100% recyklovatelného materiálu a je označen recyklačním symbolem:



Jednotlivé části obalového materiálu proto zlikvidujte odpovědně podle platných místních předpisů týkajících se nakládání s odpady.

LIKVIDACE DOMÁCÍCH ELEKTROSPOTŘEBIČŮ

Při likvidaci sušičku znehodnotíte odříznutím napájecího kabelu a odstraňte případné police a dveře, aby se děti nemohly zavřít uvnitř.

Tato sušička byla vyrobena z recyklovatelných



nebo opakovaně použitelných materiálů. Zlikvidujte je podle místních předpisů pro likvidaci odpadu.

Další informace o údržbě, renovaci a recyklaci domácích elektrických spotřebičů získáte na příslušném místním úřadě, v podniku pro sběr domácího odpadu nebo v obchodě, kde jste sušičku zakoupili.

Tato sušička je označena v souladu s evropskou směrnicí 2012/19/EU o odpadních elektrických a elektronických zařízeních (OEEZ). Zajištěním správné likvidace tohoto výrobku pomůžete zabránit případným negativním důsledkům na životní prostředí a lidské zdraví, které by mohly být způsobeny nevhodnou likvidací výrobku.

Symbol



na výrobku nebo doprovodné dokumentaci udává, že tento výrobek nesmí být likvidován spolu s domácím odpadem, ale je nutné ho odevzdat do příslušného sběrného střediska k recyklaci elektrických a elektronických zařízení.

RADY K ÚSPORĚ ENERGIE

Vždy sušte plnou dávku prádla: v závislosti na druhu prádla a programu / době sušení. Podrobnější informace jsou uvedeny v tabulce programů.

Prádlo přednostně odstřeďujte nejvyššími povolenými otáčkami, protože mechanické odstředění je méně energeticky

náročné. Při sušicím cyklu pak ušetříte čas i energii.

Vždy zvolte správný program / čas sušení odpovídající náplni prádla, abyste při sušení dosáhli co nejlepších výsledků.

Funkci „Jemné sušení“ zvolte pouze při malém množství prádla.

Při sušení bavlny můžete například sušit prádlo k žehlení a prádlo k uložení dohromady. Začněte nastavením programu / času pro sušení k žehlení, na konci tohoto cyklu prádlo k žehlení vyjměte a zbylé prádlo sušte pomocí programu sušení k uložení.

PROHLÁŠENÍ O SHODĚ

Tato sušička byla navržena, zkonstruována a dána do prodeje v souladu s bezpečnostními požadavky evropských směrnic:

- Směrnice 2006/95/ES o elektrických zařízeních na nízké napětí
- Směrnice 2004/108/ES o elektromagnetické kompatibilitě.

POPIS VÝROBKU

SPOTŘEBIČ

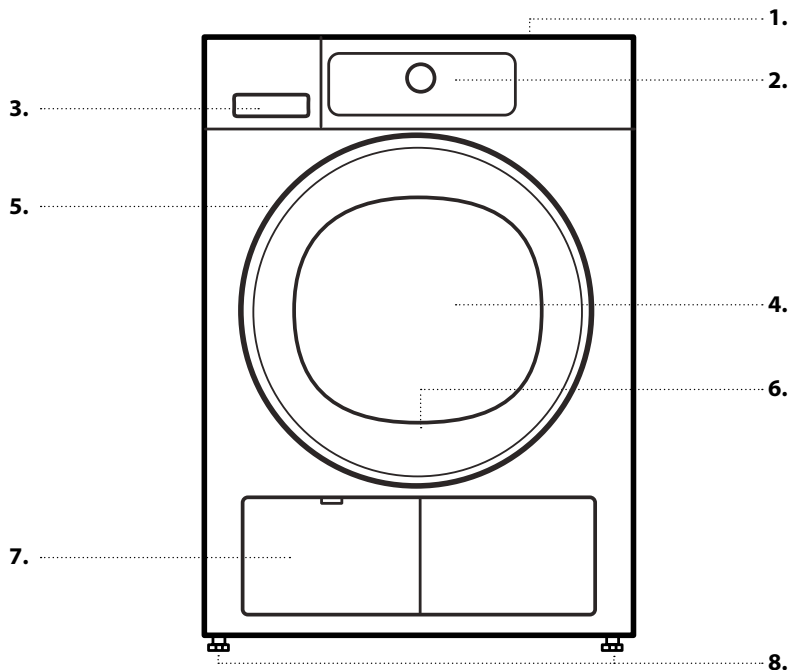

1. Horní deska
2. Ovládací panel
3. Zásobník na vodu
4. Dvířka
5. Držadlo dvířek
6. Dveřní filtr (za dvířky)
7. Spodní filtr (za dvířky)
8. Nastavitelné nohy (4)

OVLÁDACÍ PANEL

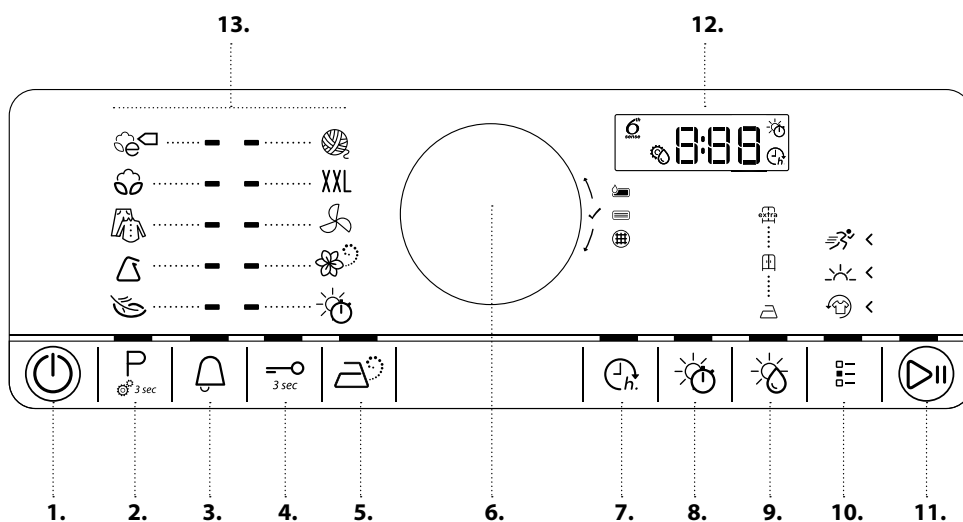

1. Tlačítko vypnutí/zapnutí (při dlouhém stisku reset)
2. Tlačítko „Program“ (tlačítko pro nastavení, je-li stisknuto dlouze)
3. Cyklus a alarm
4. Tlačítko „Zámek tlačítek“ (Key Lock)
5. Tlačítko „Parní program“ (Steam Refresh)
6. Ovladač (výběr provedete otočením / potvrdíte stisknutím)
7. Tlačítko Odložený start
8. Tlačítko „Doba sušení / Pro vzdušnění“ (Drying / Airing Time)
9. Tlačítko „Stupeň sušení“ (Drying Level)
10. Tlačítko voleb
11. Tlačítko Spustit/pozastavit
12. Displej
13. Programová oblast

DVÍŘKA

Dvířka otevřete zatáhnutím za rukojeť.

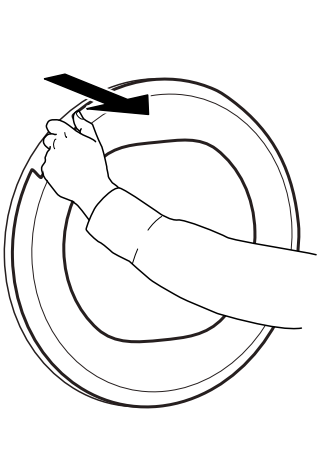

Dvířka zavřete tak, že tlačíte na držadlo, dokud neuslyšíte zaskočení západky.

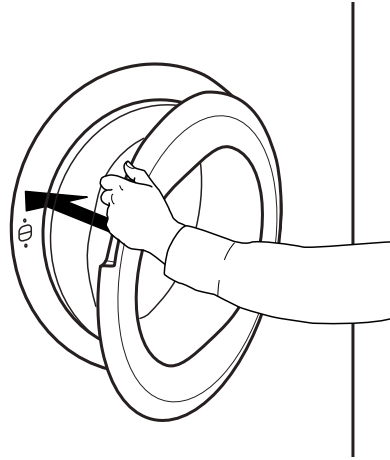

Pokud otevřením dvířek přerušíte běžící program, tento program bude zrušen, pokud do jedné minuty nedojde k jejich opětovnému uzavření.

OSVĚTLENÍ BUBNU (je-li jím výrobek vybaven)

- Při výběru programu: při vkládání prádla se světlo rozsvítí
- Po spuštění programu: během detekování objemu náplně se intenzita světla zvyšuje a snižuje.
- Po skončení programu a otevření dvířek se světlo

na chvíli rozsvítí, aby usnadnilo vyjímání prádla z pračky. Následně se z úsporných důvodů vypne; chcete-li jej opět rozsvítit, zmáčkněte jakékoli tlačítko.

DOSTUPNÉ PŘÍSLUŠENSTVÍ

Přejete-li si zjistit, zda je následující příslušenství dostupné pro váš typ pračky a sušičky, kontaktujte naše servisní středisko poprodejních služeb.

SPOJOVACÍ SADA

pomocí které můžete sušičku připevnit na pračku, ušetřit tak místo a usnadnit si vkládání a vytahování prádla z vysoko umístěné sušičky.

JAK POUŽÍVAT SPOTŘEBIČ

PŘED PRVNÍM POUŽITÍM

1. ZKONTROLUJTE ZÁSOBNÍK NA VODU

Zkontrolujte, zda je zásobník na vodu správně zasunut

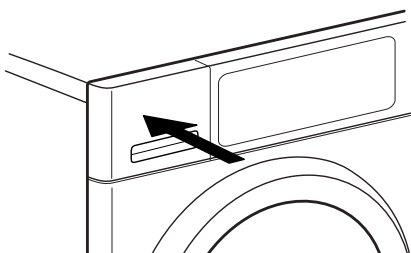

2. ZKONTROLUJTE VYPOUŠTĚCÍ HADICI

Ujistěte se, zda je vypouštěcí hadice upevněna na zadní straně sušičky, a to buď k nádrži na vodu, nebo ke kanalizačnímu systému (viz průvodce instalací).

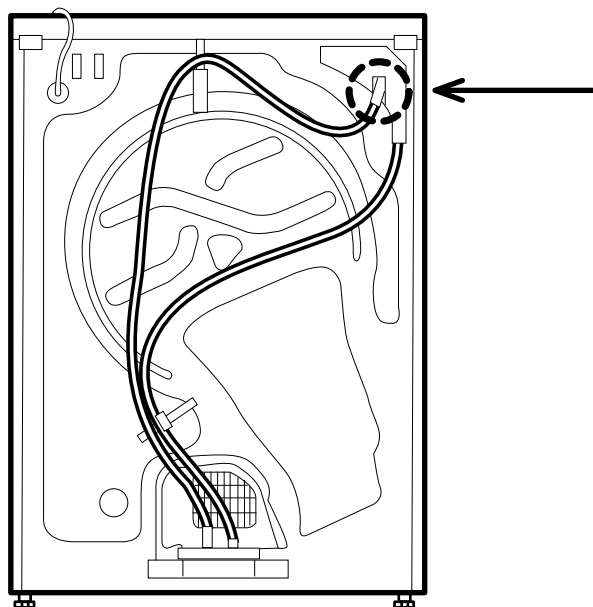

BĚŽNÉ POUŽÍVÁNÍ

⚠ V AROVÁNÍ

Zkontrolujte, zda se mezi prádlem nenacházejí žádné zapalovače nebo zápalky.

Zkontrolujte, zda není prádlo nasáklé hořlavými kapalinami.

1. VLOŽTE PRÁDLO

Dodržujte pokyny uvedené na etiketách oděvů; ujistěte se, že prádlo, které si přejete sušit, je vhodné k sušení v sušičce.

POKYNY K SUŠENÍ

Tečky značí teplotu sušení příslušného prádla.

- Běžná teplota
- Snížená teplota
- Nesušit v sušičce

Otevřete dvířka a vložte prádlo. Dodržujte maximální naplnění uvedené v části Programy.



2. ZAVŘETE DVÍŘKA.

Ujistěte se, že mezi sklem ve dvířkách a dveřním filtrem neuvízlo žádné prádlo.

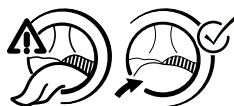

Zavřete dvířka tak, abyste slyšeli zaskočení západky.

⏻ 3. ZAPNĚTE SUŠIČKU

Stiskněte tlačítko *vypnout/zapnout* « a držte je tak dlouho, dokud se nerozsvítí programové tlačítko. Na displeji se zobrazí animace a bude následovat pípnutí. Pak je sušička připravena k provozu.

4. NASTAVTE POŽADOVANÝ PROGRAM

REŽIM S PRŮVODCEM – světlo na voliči vás provede nastavením programu, a to v následujícím pořadí: volba programu / čas sušení (POUZE pokud je zvolen čas sušení nebo program provzdušnění) / úroveň sušení (pouze je-li tato volba možná/nastavitelná) / možnosti. Poté, co stisknutím ovladače potvrdíte svou volbu, přeskočí světlo na voliči na další krok.

P Zvolte program:

Přesvědčte se, že se programové tlačítko « rozsvítí.

Požadovaný program zvolte otočením ovladače. Ukazatel u vybraného programu se rozsvítí.

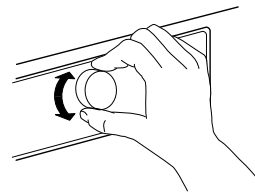

Požadovaný program potvrďte stisknutím ovladače.

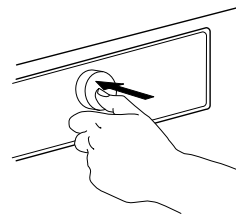

Více informací o programech naleznete v části **PROGRAMY, MOŽNOSTI A UKAZATELE**.



V případě potřeby zvolte čas sušení

Pouze v případě, že zvolíte program *čas sušení* nebo *provzdušnění* «, můžete nastavit požadovaný čas sušení, a to v rozmezí od minimálně 10 do maximálně 180 minut (tří hodin).

Přesvědčte se, že se rozsvítí tlačítko *čas sušení* «.

Otáčením ovladače zvolte požadovanou dobu sušení/provzdušnění. Potvrďte stisknutím ovladače.



V případě potřeby nastavte úroveň sušení

Chcete-li změnit úroveň sušení, ujistěte se, že se rozsvítí tlačítko *úroveň sušení*.

Otáčením ovladače zvolte stupeň sušení a následně jeho stisknutím volbu potvrďte.



V případě potřeby vyberte možnosti

Chcete-li vybrat doplňkové možnosti, přesvědčte se, že svítí tlačítko *možnosti*. Možnosti, které lze v daném programu zvolit, jsou označeny světelnou šipkou.

Požadované možnosti zvolte otočením ovladače. Symbol vybrané možnosti bliká. Pro potvrzení stiskněte tlačítko.

Některé možnosti/funkce lze zvolit přímo stisknutím tlačítka.



Více informací získáte v části **MOŽNOSTI, FUNKCE A UKAZATELE**.

UŽIVATELSKÝ REŽIM

Po zapnutí sušičky není nutné postupovat podle **REŽIMU S PRŮVODCEM**.

Pořadí, v němž zvolíte program, záleží pouze na vás. Pro výběr nastavení nejprve stiskněte příslušné tlačítko, poté otáčením ovladače vyberte požadované a nakonec otočný ovladač pro potvrzení volby stiskněte. Možnosti a úroveň sušení, které budou k dispozici, závisí na zvoleném programu. Doporučujeme tedy začít provádět nastavení výběrem programu.



5. SPUŠTĚNÍ PROGRAMU

Stiskněte a přidržte tlačítko *spustit/pozastavit* « dokud nezačne světlo v tlačítku nepřerušovaně svítit; program se započne.

Dobu trvání lze v průběhu programu přepočítat a přizpůsobit. V těchto fázích se na displeji zobrazí animace.

6. ZMĚNA NASTAVENÍ BĚŽÍCÍHO PROGRAMU (V PŘÍPADĚ POTŘEBY)

I po spuštění programu lze měnit některá nastavení:

- Přizpůsobení doby sušení (pouze je-li vybrán program *Doba sušení* nebo *Provzdušnění*)
- Přizpůsobte nebo zrušte *Odložený start* (Start Delay), je-li možnost odložení již aktivována.
- Přidání či zrušení některé možnosti za předpokladu, že to příslušný program ještě umožňuje.

Stiskněte příslušné tlačítko. Zvolené nastavení bude několik vteřin blikat. Dokud bliká, lze otáčením ovladače změnit nastavení. Pokud hodnota nebo nastavení přestane blikat, stiskněte tlačítko znovu.

Pro potvrzení stiskněte ovladač. Pokud úpravu nepotvrdíte, dojde k jejímu automatickému potvrzení: upravené nastavení přestane blikat. Program automaticky pokračuje.

Chcete-li změnit nastavení běžícího programu nebo zahájit odložený start, můžete rovněž:

- stiskněte tlačítko *Spustit/Pozastavit* (Start/Pause), čímž běžící program pozastavíte
- změnit nastavení,
- stisknout tlačítko *spustit/pozastavit* znovu, čímž se program znovu rozběhne.



7. V PŘÍPADĚ POTŘEBY ZRUŠTE JIŽ BĚŽÍCÍ PROGRAM

Stiskněte a podržte tlačítko *zapnout/vypnout* « dokud se na displeji nezobrazí „rES“.

VAROVÁNÍ

Po zrušení již běžícího programu veškeré prádlo rychle vyjměte a rozložte, aby mohlo být rozptýleno teplo.



8. PO SKONČENÍ PROGRAMU VYPNĚTE SUŠIČKU

Po skončení programu se na displeji zobrazí „End“ (konec). Stisknutím tlačítka *Zapnout/Vypnout* (On/Off) « sušičku vypnete. Otevřete dvířka a vyjměte prádlo.

Přibližně po čtvrt hodině od skončení programu se sušička automaticky zcela vypne, čímž šetří energii.

Nevypne-li se sušička přímo po skončení programu, prádlo ještě asi 10 minut otáčí, aby se nezmačkalo. Na displeji se zobrazí animace.

9. VYPRÁZDNĚTE ZÁSObNÍK NA VODU / VYČISTĚTE DVEŘNÍ FILTR / VYČISTĚTE SPODNÍ FILTR

Vyprázdněte

- zásobník na vodu po skončení každého programu
- po skončení každého programu vyčistěte dveřní filtr
- po každém pátém programu vyčistěte spodní filtr.

Viz část **údržba a čištění**







PROGRAMY











Tečky značí teplotu sušení příslušného prádla.





 Běžná teplota

 Snížená teplota

 Nesušit v sušičce

PROGRAM	Typ prádla a doporučení	Etikety s pokyny	Předpisy
ECO BAVLNA 	Standardní program na bavlnu vhodný k sušení normálně mokrého bavlněného prádla. Z hlediska spotřeby energie nejefektivnější program k sušení normálně mokrého bavlněného prádla. Hodnoty na energetickém štítku vycházejí z tohoto programu.		MAX. NÁPLŇ (KG): max. DÉLKA STANDARDNÍHO PROGRAMU (H): 1:40 VOLITELNÉ MOŽNOSTI: Svěží péče
BAVLNA 	Pro sušení bavlněného prádla.		MAX. NÁPLŇ (KG): max. DÉLKA DEFAULTNÍHO PROGRAMU (H): 1:55 VOLITELNÉ MOŽNOSTI: Možnost „Pára“, „Stupeň sušení“, „Svěží péče“, „Jemné sušení“, „Rychlé sušení“
MIX 	Pro sušení smíšeného prádla z bavlny, lnu, umělých vláken a jejich směsí.		MAX. NÁPLŇ (KG): 3.0 DÉLKA DEFAULTNÍHO PROGRAMU (H): 1:20 VOLITELNÉ MOŽNOSTI: Možnost „Pára“, „Svěží péče“, „Jemné sušení“

PROGRAM	Typ prádla a doporučení	Etikety s pokyny	Předpisy
SYNETIKA 	Pro sušení syntetických tkanin.		MAX. NÁPLŇ (KG): 3.5 DÉLKA DEFAULTNÍHO PROGRAMU (H): 1:00 VOLITELNÉ MOŽNOSTI: Možnost „Pára“, „Stupeň sušení“, „Svěží péče“, „Jemné sušení“
JEMNÉ PRÁDLO 	Pro sušení jemných tkanin, které vyžadují citlivé zacházení.		MAX. NÁPLŇ (KG): 2.5 DÉLKA DEFAULTNÍHO PROGRAMU (H): 1:00 VOLITELNÉ MOŽNOSTI: Svěží péče
WOOL FINISH 	Pro dokončení vysoušecího procesu vlněných textilií. Vlněné tkaniny se načechrají a jejich povrch vyhladí.		MAX. NÁPLŇ (KG): 1.0 DÉLKA DEFAULTNÍHO PROGRAMU (H): 0:05 VOLITELNÉ MOŽNOSTI: ---
VELKÉ KUSY XXL	Pro sušení velkých kusů, jako např. koupelnových podložek, dek.		MAX. NÁPLŇ (KG): 3.0 DÉLKA DEFAULTNÍHO PROGRAMU (H): 2:00 VOLITELNÉ MOŽNOSTI: Svěží péče
PROVZDUŠNĚNÍ 	Pro provzdušňování, osvěžení a nakypření prádla na 30 minut bez zahřívání.	 	MAX. NÁPLŇ (KG): max. DÉLKA DEFAULTNÍHO PROGRAMU (H): 0:15 VOLITELNÉ MOŽNOSTI: Doba sušení, Svěží péče

PROGRAM	<i>Typ prádla a doporučení</i>	<i>Etikety s pokyny</i>	<i>Předpisy</i>
PARNÍ PROGRAM 	<p>Pro osvěžení prádla pomocí páry. Program je speciálně navržen pro osvěžení prádla a k odstranění zápachu ze suchého, čistého či příležitostně nošeného oblečení jako košile, blůzy a kalhoty vyrobené z bavlny, syntetických materiálů a jejich směsí.</p> <p>Pro účinnější odstranění zápachu použijte osvěžující kuličku (viz samostatná část nazvaná Osvěžující kulička).</p> <p>Po skončení programu oděvy okamžitě vyjměte a dejte na ramínka – předejdete tak jejich zmačkání.</p>		<p>MAX. NÁPLŇ (KG): 1.5 DÉLKA DEFAULTNÍHO PROGRAMU (H): 0:30 VOLITELNÉ MOŽNOSTI: ---</p>
DOBA SUŠENÍ 	<p>Časově omezený program sušení. Zvolte dobu trvání programu pomocí možnosti čas sušení.</p> <p>Pro všechny tkaniny vhodné k sušení v sušičce. Je vhodné přidat dodatečnou krátkou sušící fázi po skončení programu.</p> <p>Viz MOŽNOSTI, FUNKCE A UKAZATELE / možnost „Doba sušení“ pro získání podrobnějších informací.</p>		<p>MAX. NÁPLŇ (KG): max. DÉLKA DEFAULTNÍHO PROGRAMU (H): 0:10 VOLITELNÉ MOŽNOSTI: Doba sušení, Svěží péče</p>

max = maximální kapacita sušičky

Doby trvání programů uvedené v tabulce jsou orientační. Doba trvání programu se odvíjí zejména od úrovně vlhkosti prádla a objemu náplně. Z toho důvodu se tedy délka programu může od uvedených hodnot lišit.

MOŽNOSTI

MOŽNOSTI, KTERÉ LZE VOLIT PŘÍMO STISKEM PŘÍSLUŠNÉHO TLAČÍTKA

PÁRA



Minimalizuje pomačkání oděvů vyrobených z bavlny, syntetických a směsných materiálů tím, že na konec cyklu sušení zařadí krátkou zvlhčovací fázi.

Tuto možnost vyúčíte pouze

u malých náplní. Po skončení programu oděvy ze sušičky ihned vyjměte a uložte je na ramínka.

Úroveň vlhkosti se automaticky přizpůsobuje úrovni „sušení k uložení“ a nelze ji touto volbou změnit.

VOLBA „DOBA SUŠENÍ“



Nastavení požadované doby sušení lze provést poté, co byla nastavena volba čas sušení nebo program provzdušňování.

Stiskněte tlačítko; světlo se rozsvítí a na displeji se zobrazí doba sušení,

kteřá byla použita naposledy.

Otočením ovladače zvolte požadovanou dobu sušení v rozsahu min. 10 minut až maximálně 180 minut a následně stisknutím tohoto ovladače potvrďte.

ÚROVEŇ



Volba úrovně sušení prádla.

Stiskněte tlačítko; světlo se rozsvítí. Požadovaný stupeň usušení zvolte otočením ovladače.

Zvolte mezi:

..Sušení k žehlení (Iron Dry) (po cyklu sušení je vhodné prádlo hned vyžehlit, proto je ještě mírně vlhké)

..Sušení k uložení (Cupboard Dry) (prádlo je dostatečně suché, aby mohlo být po skončení cyklu sušení uloženo do skříně)

Extra sušení (Extra Dry) (maximální stupeň usušení) a potvrďte stisknutím otočného ovladače.

Stupeň usušení lze nastavit u programů „Bavlna“ (Cotton) a „Syntetika“ (Synthetics).

MOŽNOSTI VOLITELNÉ PROSTŘEDNICTVÍM TLAČÍTEK MOŽNOSTÍ



SVĚŽÍ PÉČE



Pomáhá předcházet zmačkání v situaci, kdy po skončení programu nemůžete prádlo ihned vyjmout.

Sušička začne několik minut po skončení programu prádlem periodicky otáčet. Tento režim potrvá

přibližně 12 hodin po skončení programu.

Můžete jej kdykoli zastavit vypnutím sušičky pomocí tlačítka zapnout/vypnout.

JEMNÉ SUŠENÍ



Umožňuje jemnější zacházení s prádlem pomocí snížení teploty sušení.

RYCHLÉ PRANÍ



Umožňuje urychlit sušení, a to zkrácením doby trvání programu.

FUNKCE

ZAPNOUT/VYPNOUT



Zapnutí sušičky: podržte stisknuté tlačítko, dokud se nerozsvítí tlačítko Spustit/Pozastavit.

Vypnutí sušičky po skončení programu: podržte tlačítko stisknuté, dokud světlo nezhasne.

Zrušení běžícího programu:

podržte tlačítko stisknuté, dokud se na displeji nezobrazí „rES“.

VAROVÁNÍ

Po zrušení již běžícího programu veškeré prádlo rychle vyjměte a rozložte,

aby mohlo být rozptýleno teplo.

OVLADAČ

Pro výběr a potvrzení programů, možností a nastavení.

Otočením provedete volbu

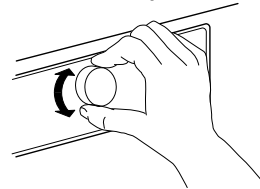

Stiskem potvrdíte

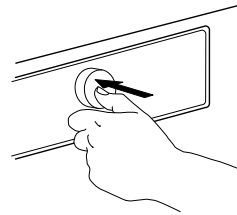

SPUSTIT/POZASTAVIT



Spuštění programu po dokončení nastavení

Přerušení běžícího programu

Pokračování přerušného programu

ZÁMEK TLAČÍTEK



3 sec

Tato funkce vám umožní provést zablokování tlačítek a ovladače ovládacího panelu proti nežádoucí manipulaci, např. ze strany dětí.

Sušička musí být zapnutá.



Stiskněte a přidržte tlačítko „Zámek tlačítek“ (Key Lock), dokud se tlačítko nerozsvítí.



3 sec

Ovladač a tlačítka jsou nyní zablokovány. Funguje pouze tlačítko „Zapnout/Vypnout“ (On/Off) umožňující sušičku vypnout.

Zámek tlačítek zůstává aktivní i poté, co sušičku vypnete a opět zapnete.

K odblokování tlačítek / otočného ovladače opětovně podržte stisknuté tlačítko možností, dokud světlo v něm zabudované nezhasne.

ODLOŽENÝ START



Umožňuje mít prádlo hotové v určité době posunutím konce programu.

Zvolte program a možnosti. Stiskněte tlačítko *Odložený start* (Start Delay) a tlačítko se rozsvítí.



Pro nastavení odložení až o 23 hodin otáčejte ovladačem a volbu potvrďte jeho stisknutím

Stiskněte *Spustit / Pozastavit* (Start / Pause) a na displeji se zobrazí odpočítávání doby do započetí programu. Spustit / Pozastavit (Start / Pause) se nerozsvítí. Může se ozvat zvuk související s aktivací čerpadla.



Dvojtečka mezi hodinami a minutami na displeji bliká.

Program se po uplynutí doby odložení automaticky spustí. Při spuštění programu je zpoždění na displeji nahrazeno zbývajícím dobou trvání programu.

Po nastavení požadované doby odložení (maximálně 23 hodin) se opět zobrazí původní doba trvání programu. K opětovnému opuštění režimu nastavení bez volby doby odložení vyberte standardní dobu trvání programu.

Pro zrušení odložení, které již bylo aktivováno:

Buď stiskněte tlačítko „Spustit/Pozastavit“ (Start/Pause) pro zrušení zpoždění. Pro okamžité spuštění zvoleného programu znovu stiskněte tlačítko „Spustit/Pozastavit“ (Start/Pause).



Nebo stiskněte a přidržte tlačítko Zapnout/Vypnout (On/Off), čímž celé nastavení programu zrušíte.

NASTAVENÍ VODIVOSTI VODY



Na výsledky sušení má vliv vodivost prací vody. Pokud ani po modifikaci dostupných stupňů sušení (Sušení k žehlení – Iron Dry); vlhkost na uložení; Extra sušení – Extra Dry) nejste s konečným výsledkem spokojeni, můžete upravit nastavení úrovně vodivosti vody.

Sušička má přednastavenou hodnotu 2. Zvolte mezi:
stupeň 1 (nejvyšší vlhkost prádla)
a úrovní 5 (maximálně usušené prádlo).

Stiskněte a držte tlačítko program  dokud na displeji nezačne blikat symbol nastavení vodivosti. 

Pro nastavení úrovně (1 – 2 – 3 – 4 – 5) otočte ovladačem. Pro potvrzení ovladač stiskněte.

Tuto operaci není nutné provádět v každém cyklu sušení. Jakmile jednou identifikujete nejspokojivější úroveň vodivosti vody, dále již nebude třeba toto nastavení upravovat.

UKAZATELE

ZÁSOBNÍK VODY PLNÝ

=> vyprázdněte zásobník vody

SPODNÍ FILTR UCPANÝ

=> vyčistěte spodní filtr

DVEŘNÍ FILTR UCPANÝ

=> vyčistěte dveřní filtr

ZÁVADA**F..**

Kdykoli bude displej signalizovat poruchu, podívejte se do části
ŘEŠENÍ PROBLÉMŮ
za účelem získání dalších informací.

Více informací naleznete v části PÉČE A ÚDRŽBA
a v PRŮVODCI ŘEŠENÍM PROBLÉMŮ.

RADY K ÚSPOŘE ELEKTRICKÉ ENERGIE

AUTOMATICKÁ FUNKCE VYPNUTÍ

Sušička je navržena s cílem uspořit energii. Přibližně po čtvrt hodině od skončení programu se sušička automaticky vypne.

RADY K ÚSPOŘE ENERGIE

- Za účelem zkrácení doby potřebné k usušení prádla se ujistěte, že odstředování probíhá maximální možnou rychlostí, kterou prací program umožňuje. Tím se sníží obsah vlhkosti v prádle.

- Sušte pokud možno při maximálním naplnění bubny, jak je uvedeno v tabulce programů. Dosáhnete tak optimální spotřeby energie.

- Prádlo nepřesušujte.

- Po každém sušicím cyklu vyčistěte dveřní filtr.

- Po každém pátém sušicím cyklu vyčistěte dolní filtr.

- Optimální teplota okolního vzduchu pro potřeby sušičky se pohybuje mezi 15 a 20 °C. Je-li v místnosti vyšší teplota, vyvětrejte.

- Funkci *Jemné sušení* používejte pouze při malém naplnění bubny.

- Sušíte-li bavlnu nebo syntetické tkaniny, aktivujte současně funkci *Sušení k žehlení* (Iron Dry) a funkci *Suché k uložení* (Cupboard Dry). U programu navolte stupeň usušení *Suché k žehlení* (Iron Dry). Po skončení programu vyjměte prádlo určené k žehlení. Cyklus sušení dokončete se zbývajícím náplní a nastaveným stupněm usušení *Suché k uložení* (Cupboard Dry).

ČIŠTĚNÍ A ÚDRŽBA

⚠ VAROVÁNÍ

K čištění sušičky
nepoužívejte hořlavé
kapaliny.

Při čištění a provádění údržby sušičku vždy vypněte.

VYPRÁZDNĚNÍ ZÁSOBNÍKU NA VODU

Po skončení každého programu vyprázdněte zásobník na vodu, za předpokladu, že vypouštěcí hadice není připojena ke kanalizačnímu systému (viz PRŮVODCE INSTALACÍ).

1. Tahem za držadlo zásobník opatrně vytáhněte. Plný zásobník držte oběma rukama.

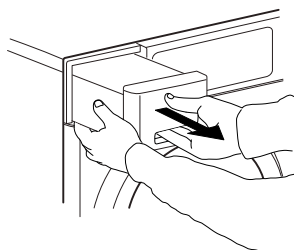

2. Vyprázdněte zásobník na vodu.

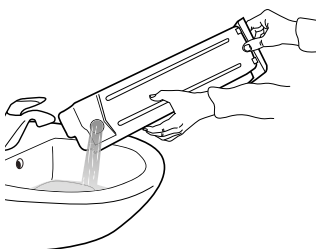

3. Zasuňte zásobník na vodu tak, že jej vtlačíte zpět na místo. Přesvědčte se, že je plně zasunutý do úložného prostoru.

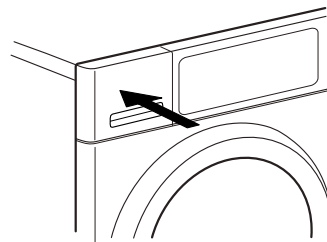

ČIŠTĚNÍ DVEŘNÍHO FILTRU

Po skončení každého programu vyčistěte dveřní filtr. Zkontrolujte, že prádlo je vyndané. Otevřete dvířka.

1. Odstraňte dveřní filtr tak, že jej zatáhnete směrem nahoru.

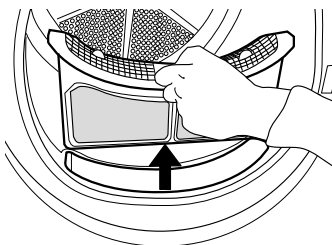

2. Stisknutím tlačítka dveřní filtr otevřete.

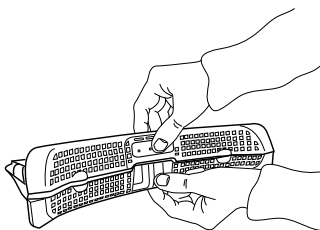

3. Z obrazovky pečlivě rukou odstraňte textilní prach.

V případě potřeby lze obrazovku očistit také pod tekoucí vodou za pomoci měkkého kartáčku.

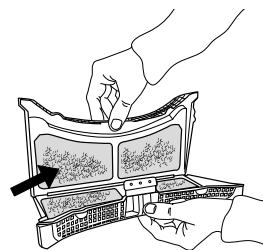

4. Komoru filtru vyčistěte měkkým hadříkem nebo opatrně pomocí vysavače.

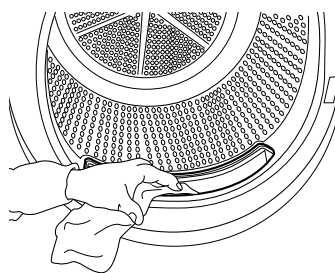

5. Filtr zavřete a znovu jej vložte správným směrem tak, aby se zcela zasunul do svého uložení.

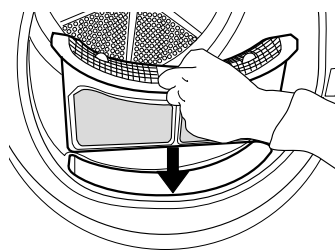

ČIŠTĚNÍ DOLNÍHO FILTRU

Po každém pátém programu vyčistěte spodní filtr.

1. Otevřete spodní dvířka.

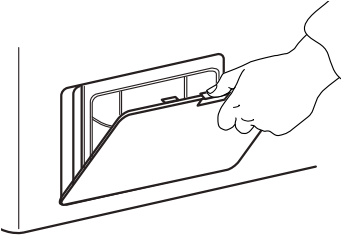

2. Tahem za držadlo filtr opatrně vytáhněte.

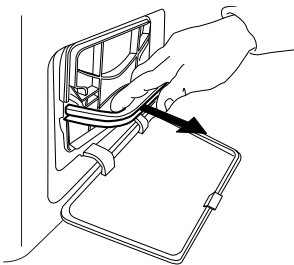

3. Před čištěním ze spodního filtru odstraňte pěnovou filtrační vložku.

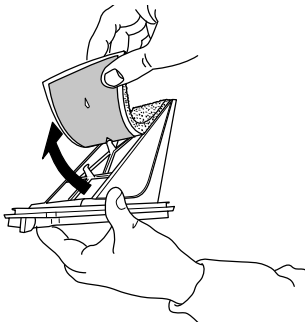

4. Vyčistěte filtrační vložku, a to buď ručně, nebo pod proudem tekoucí vody. Neperte filtrační vložku v pračce.

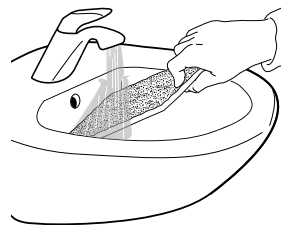

5. Filtrační vložku opatrně vyždímejte. Do spodního filtru ji nevracejte, pokud z ní odkapává voda.



6. Filtrační vložku umístěte do spodního filtru.

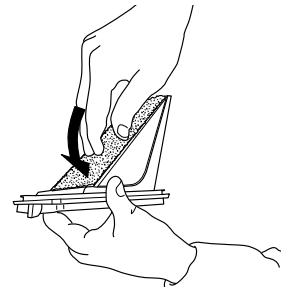

7. Vyčistěte komoru spodního filtru vlhkým hadrem nebo pečlivě pomocí vysavače.

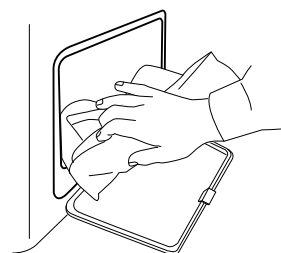

8. Vložte spodní filtr na své místo. Přesvědčte se, že je filtr plně zasunutý do svého úložného prostoru.

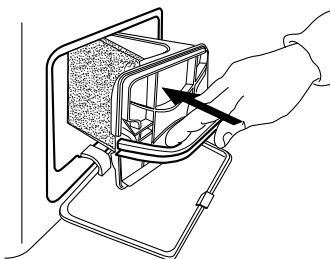

9. Zacvakněte držátko filtru směrem dolů.

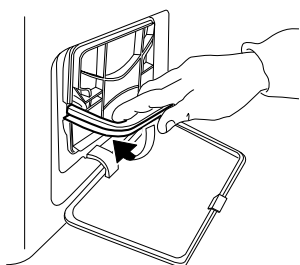

10. Zavřete spodní záklopku.

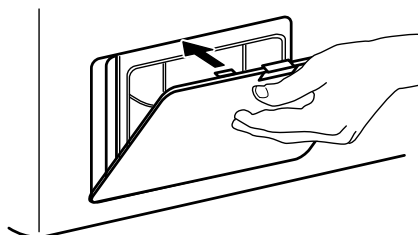

ČIŠTĚNÍ VNĚJŠÍCH PLOCH SUŠIČKY

K čištění vnější strany sušičky použijte měkkou vlhkou tkaninu.

K čištění ovládacího panelu nepoužívejte čističe na sklo nebo univerzální čističe, ani tekuté čisticí prášky apod., neboť tyto přípravky by mohly poškodit povrch.



PROHOZENÍ UMÍSTĚNÍ ZARÁŽKY OTEVÍRÁNÍ DVEŘÍ

V případě potřeby lze prohodit umístění zářky otevírání dvířek. Za tímto účelem použijte kleště a křížový šroubovák.

Uvolňování a upevňování dvířek doporučujeme provádět ve dvou. Zkontrolujte, že je sušička vypojená ze zásuvky. Otevřete dvířka sušičky.

- 1.** Odstraňte oba šrouby, které se nacházejí nad a pod zámkem dvířek, nalevo od dveřního otvoru.

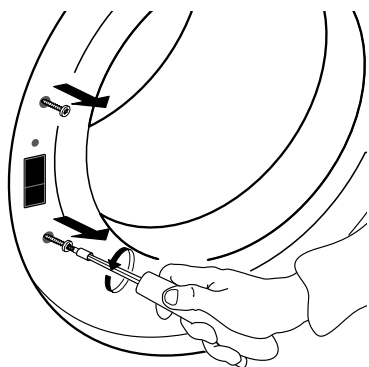

- 2.** Pomocí malého šroubováku stiskněte malý otočný knoflík nacházející se nad zámkem dveří. Současně zámek posouvejte nahoru a pomocí prstu zatáhněte směrem k sobě.

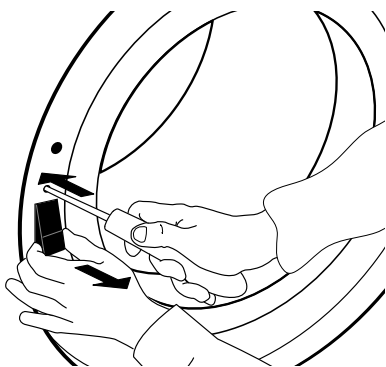

- 3.** Z pantu dvířek vyšroubujte oba šrouby.

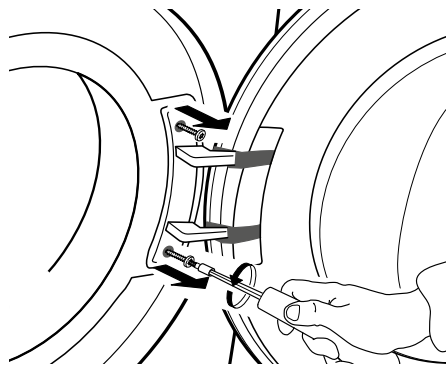

- 4.** Dvířka uvolněte a opatrně je v obrácené poloze položte na deku apod.

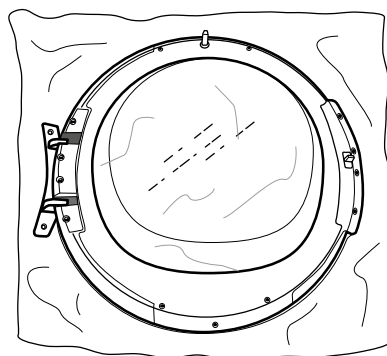
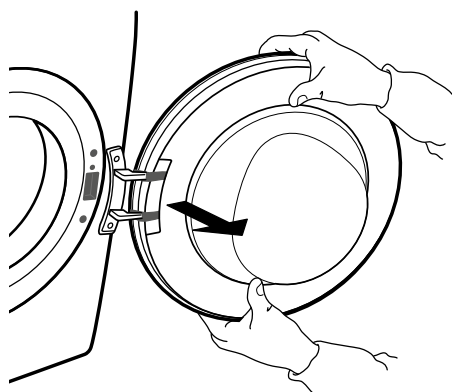

5. Vyšroubujte spodní šroub, abyste uvolnili rám krytu na přední straně dvířek.

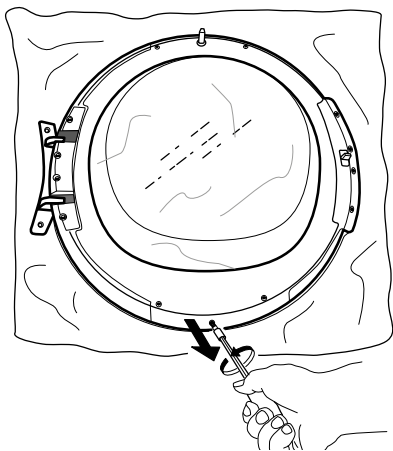

6. Dvířka otočte a položte je skleněnou stranou dolů.

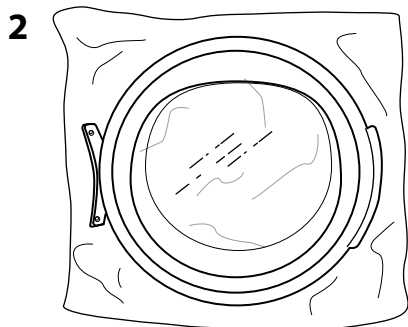
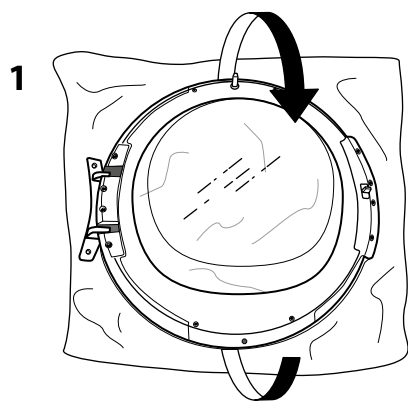

7. Opatrně otáčejte rámem dvířek ve směru chodu hodinových ručiček a odstraňte jej.

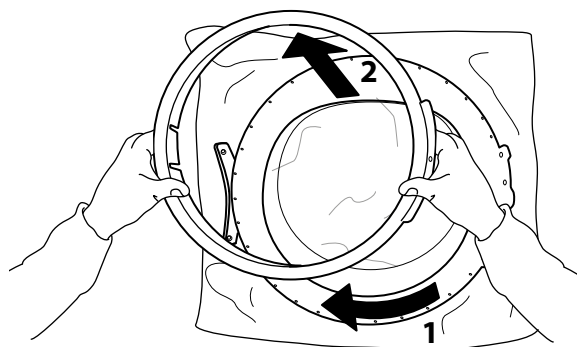

8. Otočte dvířky znovu a položte je vzhůru nohama.

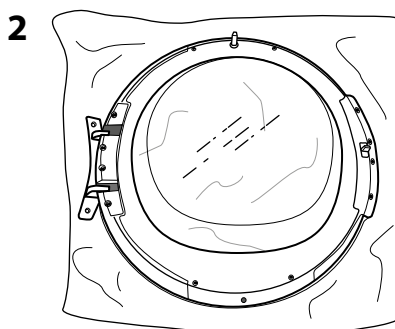
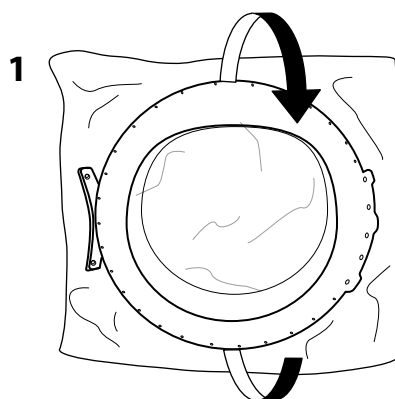

9. Odstraňte oba boční šrouby. To proveďte na obou stranách dvířek.

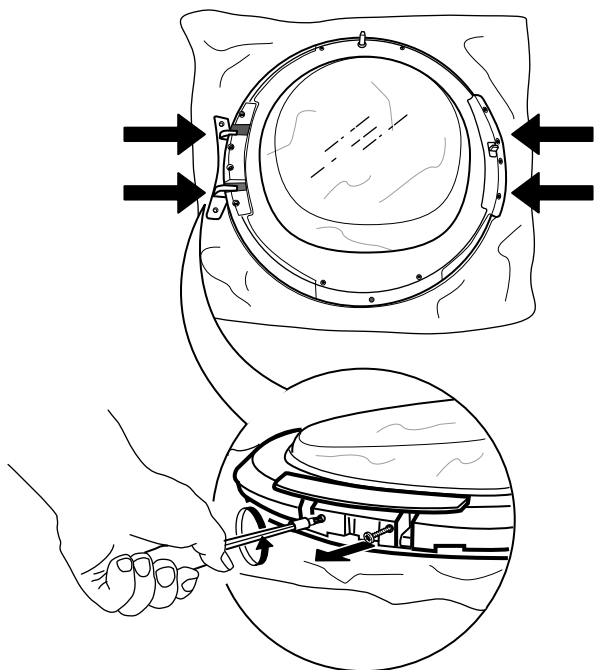

10. Odstraňte 4 vnitřní šrouby nacházející se na každé straně dvířek.

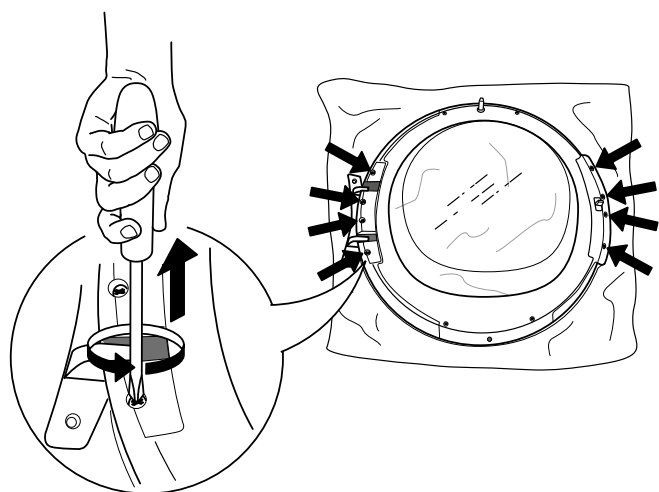

11. Odstraňte postranní součásti na každé straně dvířek.

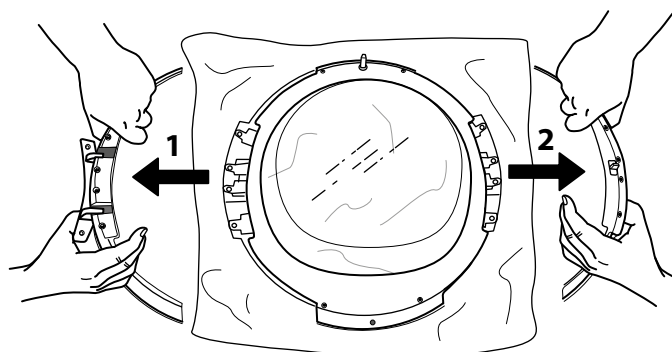

12. Prohodte postranní součásti dvířek a opět je zasuňte.

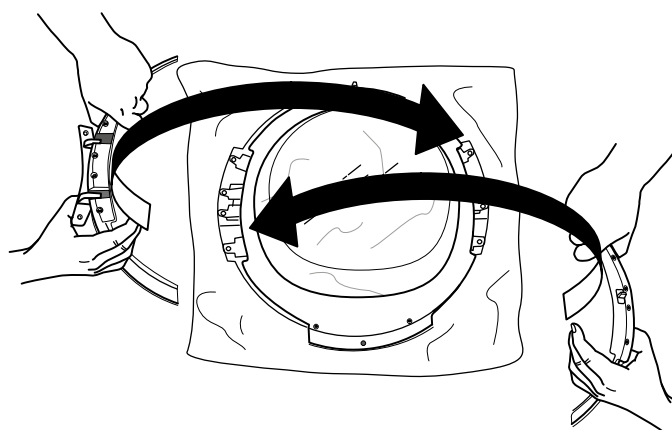

13. Na obě strany dvířek opět upevněte 2 boční šrouby.

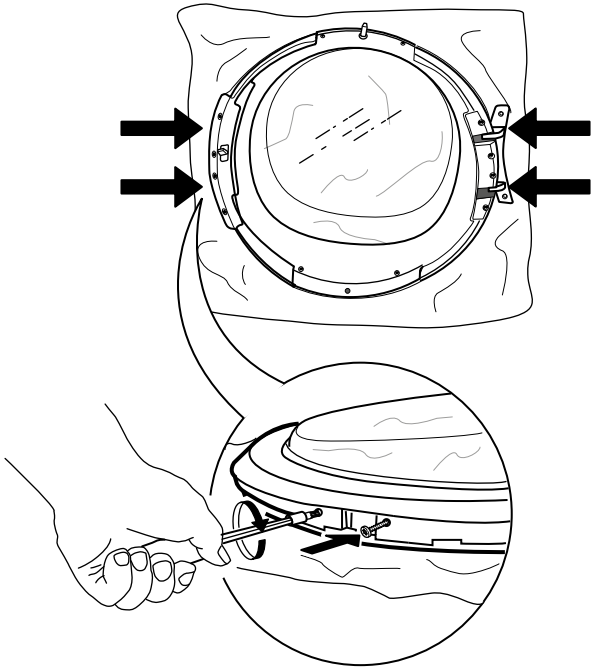

14. Opět zajistěte 4 vnitřní šrouby nacházející se na každé straně dvířek.

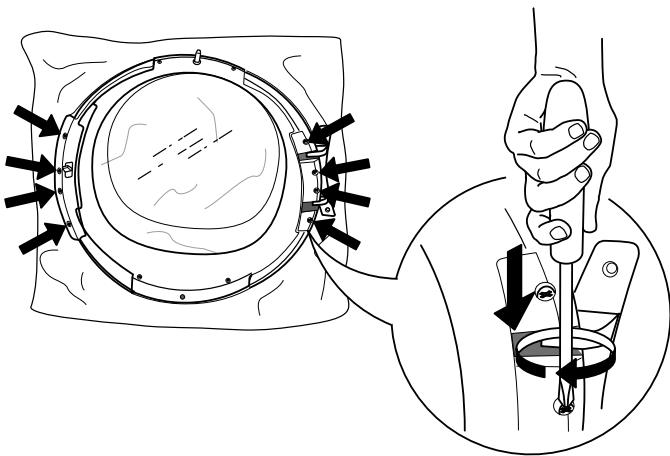

15. Dvířka otočte a položte je skleněnou stranou dolů.

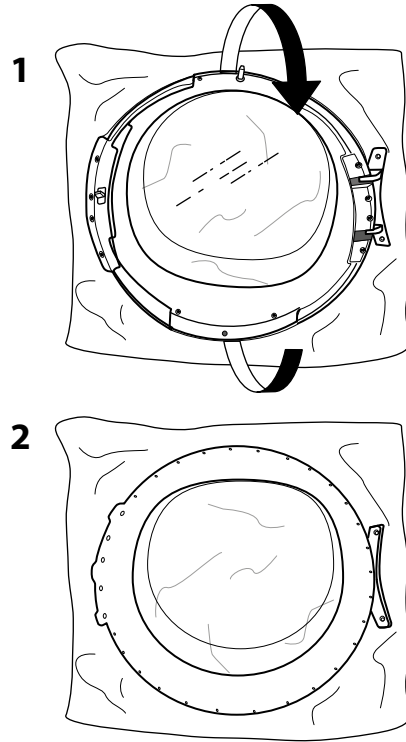

16. Opět nasadte rám dvířek.

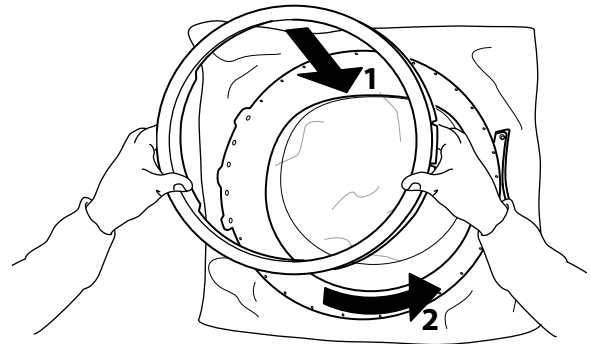

17. Otočte dvířky znovu a položte je vzhůru nohama. Opět dotáhněte spodní šroub.

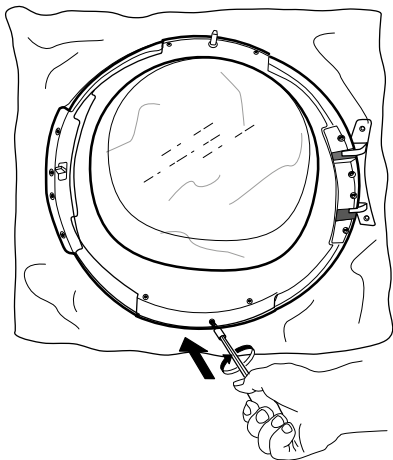

18. Vložte zámek dvířek na pravou stranu dveřního otvoru. Úplně jej zasuňte do otvoru a opatrně posuňte mírně dolů, dokud malý otočný knoflík zámku dvířek nezapadne do svého umístění.

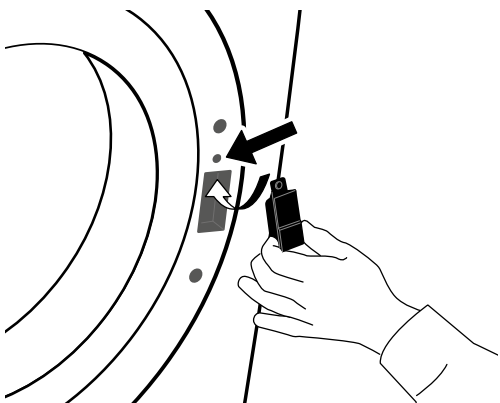

19. Dotáhněte oba šrouby umístěné nad a pod zámkem dvířek, na pravé straně dveřního otvoru.

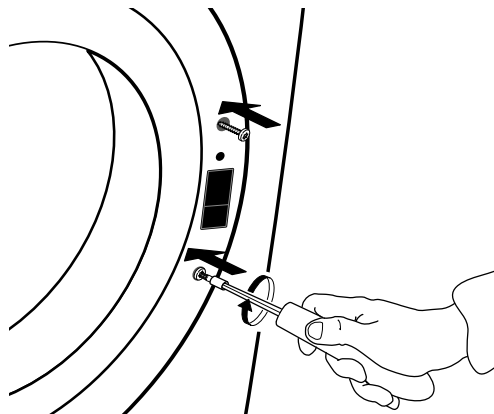

20. Dvířka upevněte na levé straně dveřního otvoru zašroubováním obou šroubů.

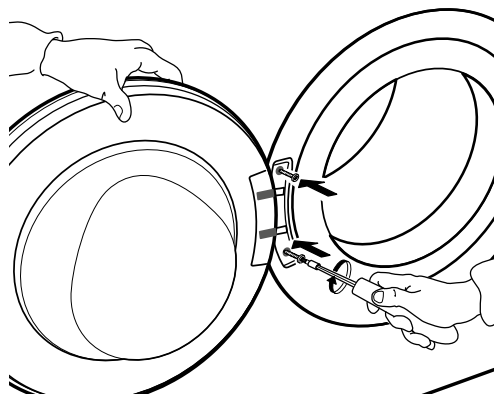

PRŮVODCE ODSTRAŇOVÁNÍM PORUCH & POPRODEJNÍM SERVISEM

Vaše sušička je vybavena různými automatickými bezpečnostními funkcemi. Díky nim lze poruchy zjistit včas a bezpečnostní systém může vhodně zareagovat. Většinou jde o malé poruchy, které odstraníte během několika minut.

<i>Problém</i>	<i>Možné příčiny</i>	<i>Řešení</i>
SUŠENÍ TRVÁ PŘÍLIŠ DLOUHO PRÁDLO NENÍ DOSTATEČNĚ SUCHÉ	Zvolený program není pro daný typ prádla vhodný	<ul style="list-style-type: none"> Zvolte program, který nejlépe odpovídá zvolenému typu prádla; více informací naleznete v části PROGRAMY
	Je ucpaný dveřní nebo spodní filtr	<ul style="list-style-type: none"> Při čištění filtrů se řiďte pokyny v části ÚDRŽBA A ČIŠTĚNÍ
	Prádlo je příliš mokré	<ul style="list-style-type: none"> Před sušením se ujistěte, že odstředování prádla probíhá při maximální rychlosti. Pokud bylo prádlo odstředěno při rychlosti pod 800 ot/min, zásobník na vodu se mohl během sušicího cyklu naplnit.
	Okolní teplota prostředí je příliš vysoká	<ul style="list-style-type: none"> Teplota okolního prostředí by se měla ideálně pohybovat mezi 15 a 20 °C. Je-li okolní teplota vyšší, místnost vyvětrejte.
SUŠIČKA SE NESPUSTÍ, PŘESTOŽE JSTE STISKLI TLAČÍTKO SPUSTIT/ POZASTAVIT (START/PAUSE).	Dvířka nejsou správně zavřená	<ul style="list-style-type: none"> Zatlačte na dvířka, až zaklapnou, abyste je zavřeli
	Blokování tlačítek je aktivní	<ul style="list-style-type: none"> Stiskněte a přidržte tlačítko se symbolem klíče, dokud se na displeji nezobrazí indikace, že tlačítka jsou odblokovaná.

POD SUŠIČKOU JSOU KAPKY VODY

Spodní filtr není správně zasunut

- Zkontrolujte polohu spodního filtru a ujistěte se, že je zcela zasunut do komory filtru.

Textilní prach ulpívající na spodním filtru nebo těsnění dveří

- Odstraňte zbytky textilního prachu na gumovém těsnění spodního filtru a na těsnění dveří.

Zásobník na vodu není správně zasunut

- Zatlačte zásobník na vodu směrem dovnitř, abyste se ujistili, že zcela zapadá do svého uložení.

Přímé napojení na odpad nepracuje správně

- Zkontrolujte napojení na odpad a ujistěte se, že voda může odtékat.



Sušička nestojí rovně

- Položením vodováhy na vrchní desku sušičky zkontrolujte, zda stojí ve vodorovné poloze; v případě potřeby přizpůsobte výšku nožiček sušičky. (viz PRŮVODCE INSTALACÍ).

CHYBOVÁ KONTROLKA A ZPRÁVY

Ujistěte se, že

- po skončení každého programu vyprázdníte zásobník na vodu
- po skončení každého programu vyčistíte dveřní filtr
- po každém pátém programu vyčistíte spodní filtr

Kontrolka závady	Možné příčiny	Řešení
	<p>Zásobník na vodu může být</p> <ul style="list-style-type: none"> • naplněn vodou • v nesprávné poloze 	<ul style="list-style-type: none"> • Vyprázdněte zásobník na vodu; poté se ujistěte, že jste jej řádně zasunuli zpět. • Zatlačte zásobník na vodu směrem dovnitř, abyste se ujistili, že je správně zasazen ve svém uložení.
	<p>Spodní filtr může být:</p> <ul style="list-style-type: none"> • zablokovaný vlivem textilního prachu • v nesprávné poloze 	<ul style="list-style-type: none"> • Vyčistěte spodní filtr; poté se ujistěte, že jste jej řádně zasunuli zpět • Zatlačte spodní filtr směrem dovnitř a posuňte zajišťovací páčky do vertikální polohy a ujistěte se, že filtr je správně zasunut do svého uložení. Zavřete záklopku.
	<p>Dveřní filtr může být:</p> <ul style="list-style-type: none"> • zablokovaný vlivem textilního prachu • v nesprávné poloze 	<ul style="list-style-type: none"> • Odstraňte a vyčistěte dveřní filtr; poté se ujistěte, že je řádně zasunut a že zcela zapadá do svého uložení. • Zkontrolujte polohu dveřního filtru; přesvědčte se, že je řádně zasunutý do úložné komory pro filtr.

Pro více informací o vyprazdňování zásobníku na vodu nebo o čištění filtrů viz část ÚDRŽBA A ČIŠTĚNÍ.

Níže naleznete seznam možných příčin závad a jejich řešení. Pokud problém přetrvává i poté, co jste postupovali dle níže uvedených pokynů, stiskněte a po dobu alespoň 3 sekund podržte tlačítko „Zapnout/Vypnout“ (On/Off). Jestliže je i poté závada stále indikována, sušičku vypněte, odpojte ze zásuvky a obraťte se servisní středisko poprodejních služeb.

<i>Zpráva na displeji</i>	<i>Možné příčiny</i>	<i>Řešení</i>
F01 až F04	Vadný díl	Stiskněte a podržte tlačítko „Zapnout/Vypnout“ (On/Off) po dobu alespoň 3 sekund.
F05 až F09	Závada dílu	Sušičku vypněte a zástrčku vytáhněte ze zásuvky. Ihned otevřete dvířka a vyjměte prádlo, aby se teplo mohlo rozptýlit. Ujistěte se, že se teplota v místnosti pohybuje v rozmezí od 5 °C do 35 °C. Vyčkejte přibližně jednu hodinu. Sušičku znovu zapojte do sítě, vložte prádlo do bubnu a opět spusťte program. Pokud porucha přetrvává, zavolejte do servisního střediska poprodejních služeb.
F10 až F24	Vadný díl	Sušičku vypněte a zástrčku vytáhněte ze zásuvky. Vyčkejte přibližně půl hodiny. Sušičku zapojte do sítě a opět spusťte program. Pokud porucha přetrvává, zavolejte do servisního střediska poprodejních služeb.

PŘEPRAVA A MANIPULACE

VAROVÁNÍ

Nikdy sušičku nezvedejte tak, že ji budete držet za její horní desku.

- 1.** Odpojte sušičku od sítě.
- 2.** Ujistěte se, že jsou dvířka a zásobník na vodu důkladně uzavřené.
- 3.** Je-li vypouštěcí hadice napojena na kanalizační systém, opětovně ji připevněte na zadní stranu sušičky (viz Průvodce instalací).

SERVISNÍ STŘEDISKO

**NEŽ ZAVOLÁTE DO
SERVISNÍHO STŘEDISKA
POPRAVEJNÍCH SLUŽEB**

1. Ověřte si, zda nemůžete problém vyřešit sami pomocí doporučení popsanych v **PRŮVODCI INSTALACÍ**.

.....

2. Vypněte spotřebič a opět ho zapněte, abyste zjistili, zda porucha přetrvává.

**JESTLIŽE PORUCHA PŘETRVÁVÁ I PO
PROVEDENÍ VÝŠE UVEDENÝCH KROKŮ,
KONTAKTUJTE NEJBLIŽŠÍ SERVISNÍ STŘEDISKO
POPRAVEJNÝCH SLUŽEB**

Pro vyžádání asistenčních služeb volejte na číslo uvedené v záručním listě nebo postupujte podle pokynů uvedených na webu **www.whirlpool.eu**

Uveďte:

- stručný popis závady;
- přesný typ a model spotřebiče;
- servisní číslo (číslo za slovem „Service“ na výrobním štítku umístěném na zadní straně sušičky).
servisní číslo je uvedeno i na záručním listě,
- svoji úplnou adresu,
- své telefonní číslo.

SERVICE 0000 000 00000



S veškerými opravami se obračejte na naše autorizovaná servisní střediska popravejních služeb, která vám zajistí jejich řádné provedení a použití originálních náhradních dílů.

**Výrobce
Whirlpool Europe s.r.l. Socio Unico
Viale Guido Borghi 27
21025 Comerio (VA)
Italy**

1.

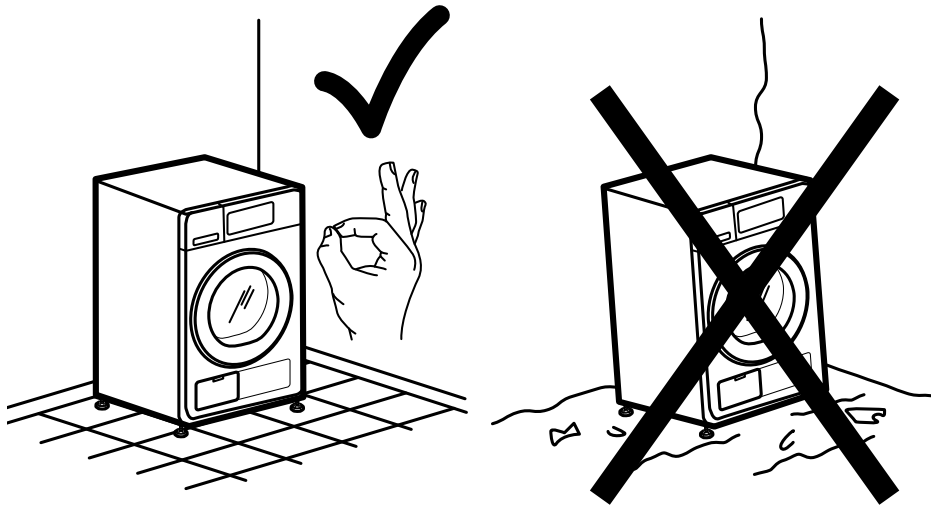

2a.

2b.

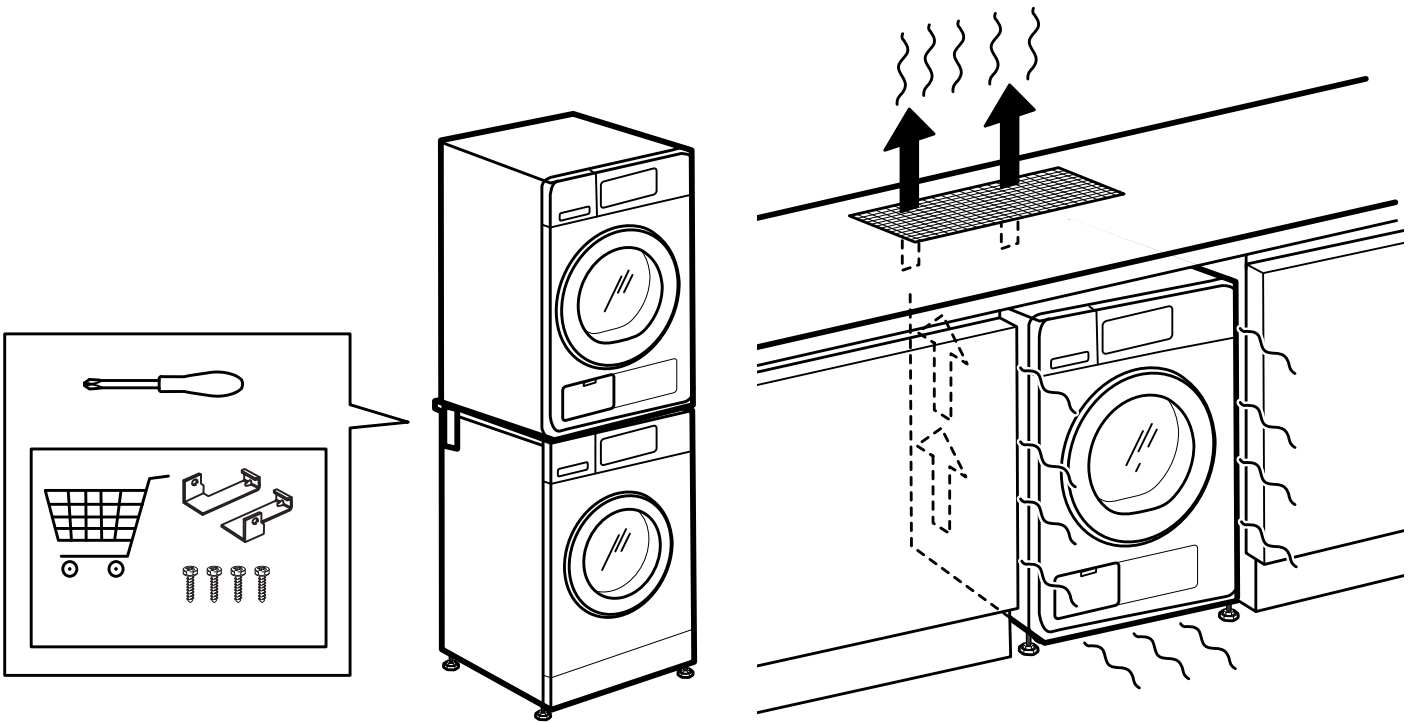

3a.

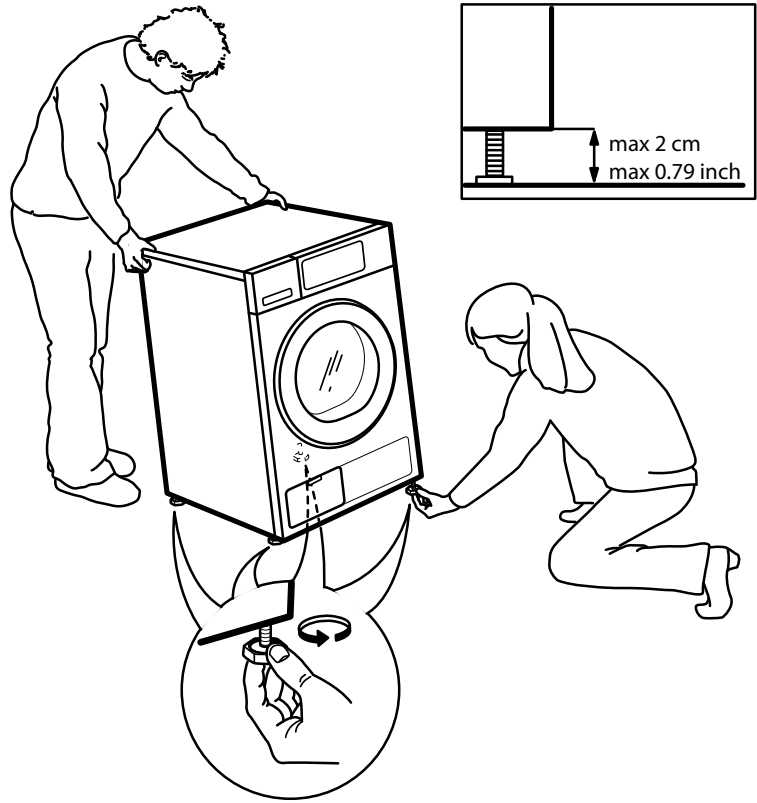

3b.

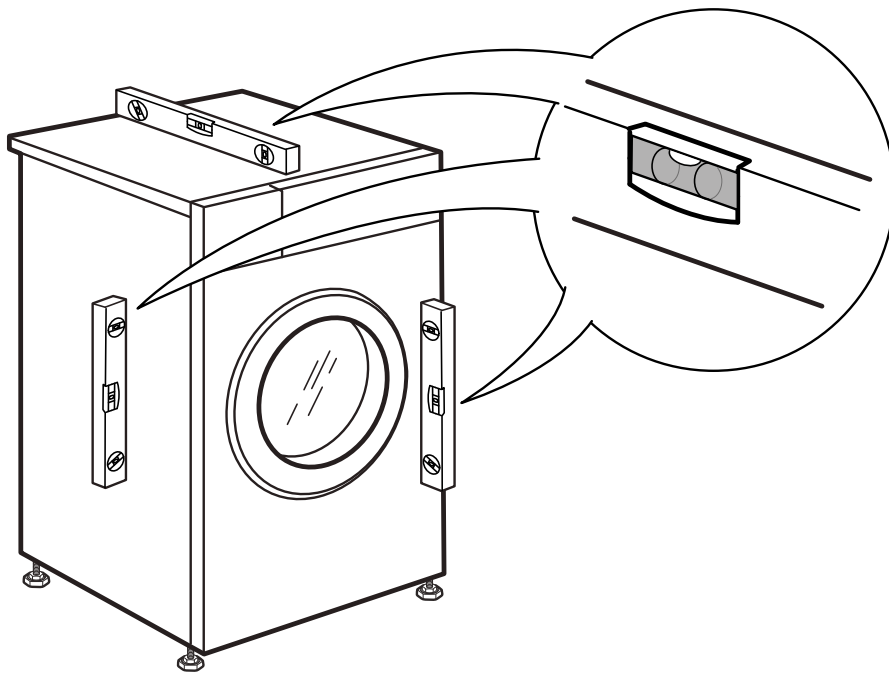

4.

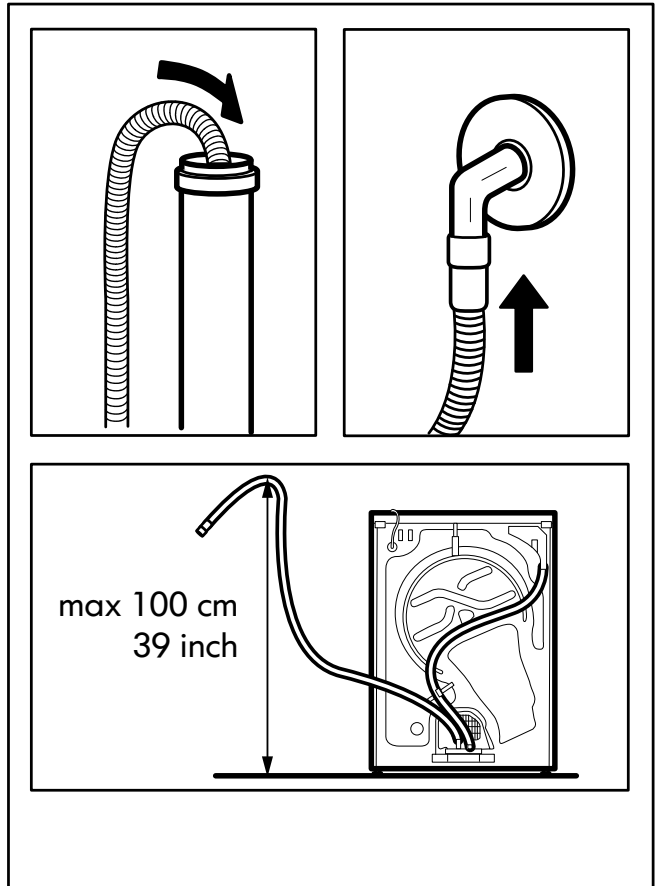
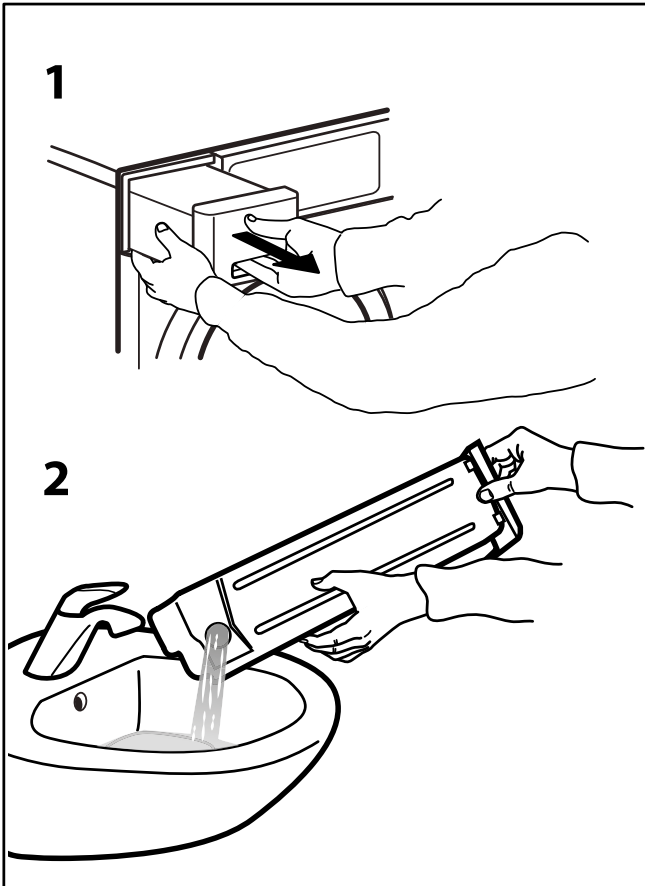
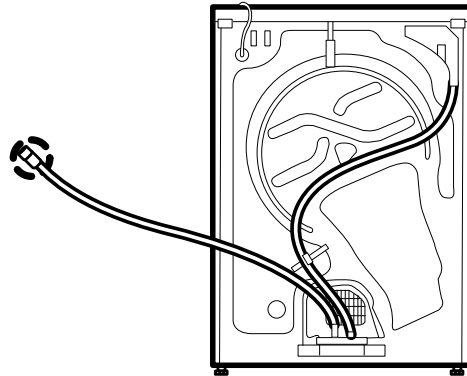
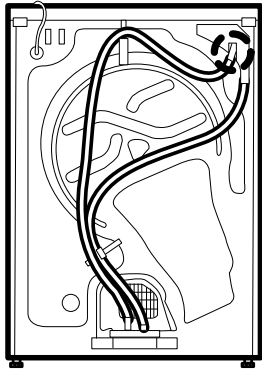

5.

6a.

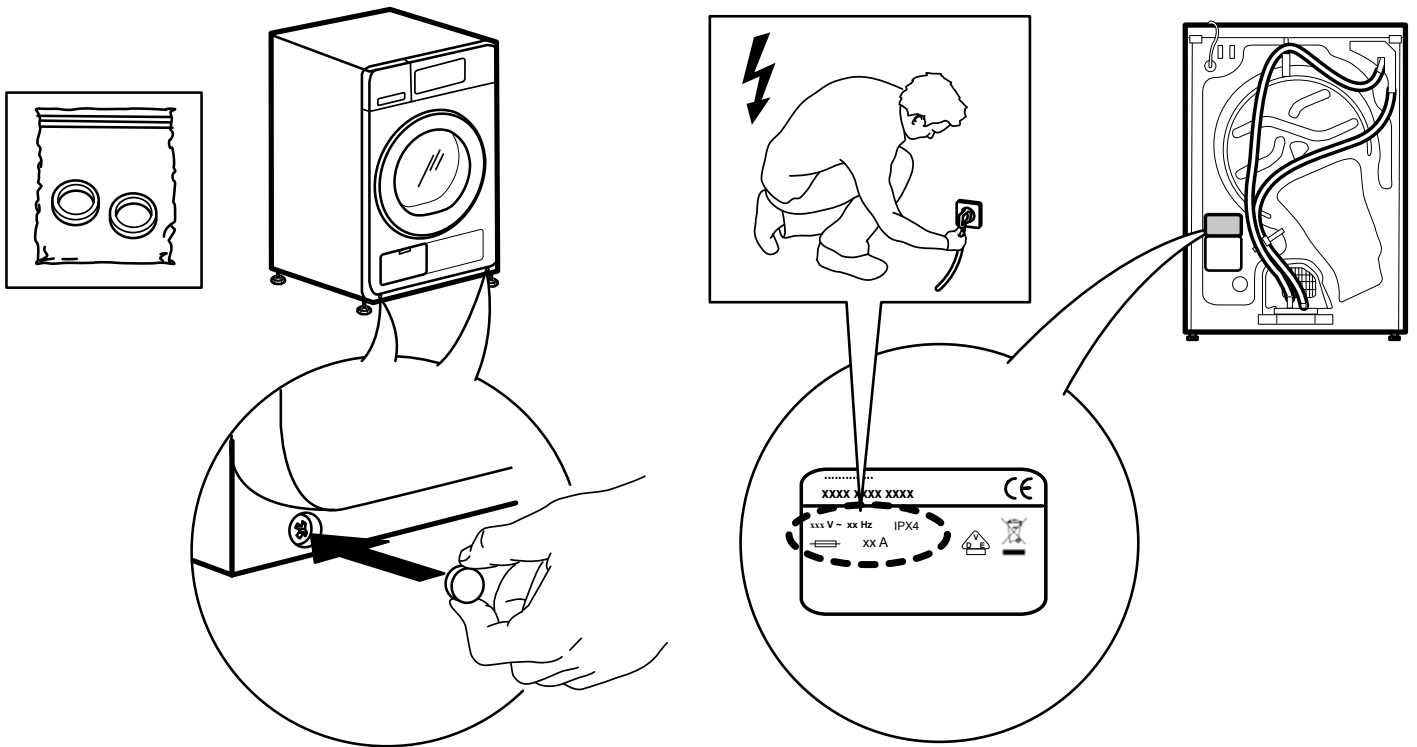

6b.

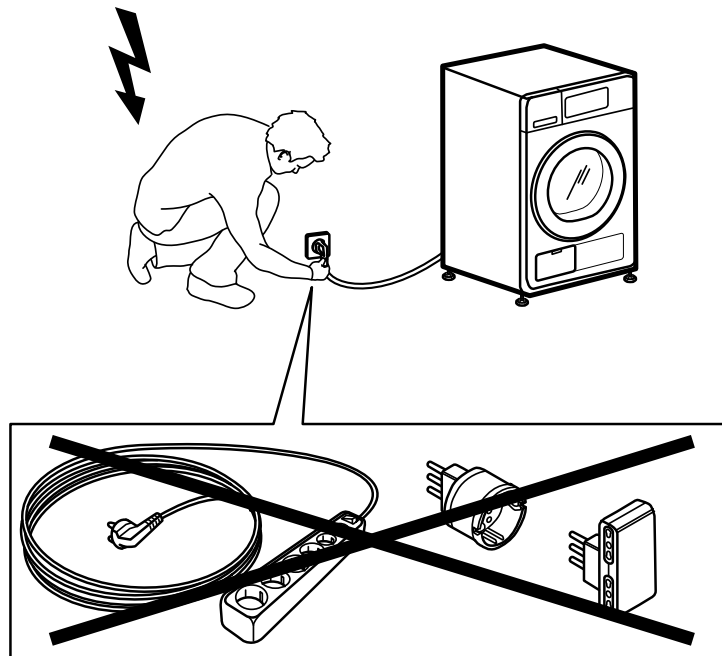

CS

400010802285

Whirlpool je registrovaná obchodní známka společnosti Whirlpool USA.



Whirlpool

SENSING THE DIFFERENCE