

DANK U WEL VOOR UW AANKOOP VAN EEN WHIRLPOOL PRODUCT

Voor verdere assistentie kunt u het apparaat registreren op www.whirlpool.eu/register

Lees de instructies aandachtig voordat u het apparaat gebruikt.

Voordat u de wasmachine in gebruik neemt, moeten de transportschroeven verwijderd worden. Kijk voor meer gedetailleerde instructies over het verwijderen ervan in de Installatiegids.

BEDIENINGSPANEEL

- 1 "ON/OFF"-toets
- 2 Keuze programma
- 3 "Start/Pauze"-toets
- 4 "Centrifuge"-toets
- 5 "Intensief spoelen"-toets
- 6 "Clean+"-toets
- 7 "Startvertrager"-toets
- 8 "FreshCare+" / "Toetsblokkering"-toets
- 9 "Temperatuur"-toets

DISPLAYINDICATORS

Voorwas geactiveerd

Deur vergrendeld

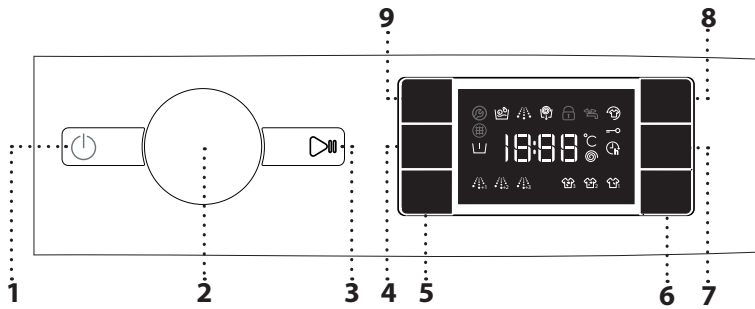

FreshCare+ geactiveerd

Startvertrager geactiveerd

Toetsblokkering geactiveerd

Wasfase

Geeft de wasfase van de cyclus aan

Storing Bel Service Verwijst naar het deel over de Problemen en oplossingen

Storing Verstopte waterfilter Het water kan niet afgevoerd worden; waterfilter is mogelijk geblokkeerd

Storing: Geen water Geen of onvoldoende watertoevoer.

Bij een storing, raadpleeg het deel "PROBLEMEN EN OPLOSSINGEN" van deze gids

PROGRAMMATABEL

Max belading 9 Kg Stroomverbruik in uitgeschakelde modus is 0,5 W / in ingeschakelde modus 8,0 W.						Wasmiddelen en additieven			Aanbevolen wasmiddel		Restvocht % (*)	Energieverbruik kWh	Totaal water l.	Wastemperatuur °C
Programma	Temperatuur		Maximale centrifuge- snelheid (toerental)	Maxi- male lading (kg)	Duur (h : m)	Voor- was	Hoofdwas	Wasver- zachter	Poeder	Vloei- baar				
	Instel- ling	Range				1	2	3						
Gemengde was	40°C	☼ - 40°C	1000	9,0	**	-	●	○	-	✓	-	-	-	-
Witte was	60°C	☼ - 90°C	1400	9,0	2:45	● (90°)	●	○	✓	✓	49	0,90	90	55
Katoen	40°C	☼ - 60°C	1400	9,0	3:55	-	●	○	✓	✓	49	1,40	105	45
Eco 40-60	40 °C	40°C	1351	9,0	3:48	-	●	○	✓	✓	53	0,80	59	35
			1351	4,5	2:54	-	●	○	✓	✓	53	0,59	57	34
			1351	2,5	2:25	-	●	○	✓	✓	53	0,35	38	26
Sport	40°C	☼ - 40°C	600	3,5	**	-	●	○	-	✓	-	-	-	-
Dekbedden	30°C	☼ - 30°C	1000	3,5	**	-	●	○	-	✓	-	-	-	-
20°C	20 °C	☼ - 20 °C	1400	9,0	1:50	-	●	○	-	✓	49	0,20	90	22
Centrifuge & Waterafvoer	-	-	1400	9,0	**	-	-	-	-	-	-	-	-	-
Spoelen & Centrifuge	-	-	1400	9,0	**	-	-	○	-	-	-	-	-	-
Snel 30'	30°C	☼ - 30°C	1200 (***)	4,5	0:30	-	●	○	-	✓	71	0,20	45	27
Colours 15°	15°C	15°C	1000	4,5	**	-	●	○	-	✓	-	-	-	-
Wol	40°C	☼ - 40°C	800	2	**	-	●	○	-	✓	-	-	-	-
Fijne was	30°C	☼ - 30°C	600 (***)	1	**	-	●	○	-	✓	-	-	-	-
Synthetisch	40°C	☼ - 60°C	1200	4	2:55	-	●	○	✓	✓	35	0,80	55	43

● Dosering nodig ○ Dosering optioneel

De duur van de cyclus die wordt aangegeven op het display of op de gebruiksaanwijzing is een geschatte waarde die wordt berekend op basis van standaardomstandigheden. De werkelijke tijd kan variëren aan de hand van talloze factoren zoals temperatuur en druk van de watertoevoer, de kamertemperatuur, de hoeveelheid wasmiddel, de hoeveelheid en type lading, de balancering van de was en de geselecteerde aanvullende opties. De waarden die gegeven worden voor andere programma's dan het Eco 40-60 programma zijn slechts ter indicatie.

Eco 40-60 - Testprogramma volgens de Europese Ecodesign-richtlijn 2019/2014.

Het meest efficiënte programma in termen van energie- en waterverbruik voor het wassen van normaal vervuilde katoenen was.

Opmerking: de waarden voor de centrifugeersnelheid op het display kunnen licht afwijken van de waarden in de tabel.

Voor alle Testinstellingen

Lange wascyclus voor katoen: stel de wascyclus "Katoen" in met een temperatuur van 40°C. Lang programma synthetische was: stel de wascyclus voor "Synthetisch" goed in met een temperatuur van 40°C.

* Na afloop van het programma en centrifuge aan de hoogste snelheid, in default programma-instelling.

** De duur van het programma wordt weergegeven op de display.

*** Het display toont de voorgestelde centrifugeersnelheid als standaardwaarde.

6th Sense - de sensortechnologie past het water- en energieverbruik en de programmaduur aan uw was aan.

PRODUCTBESCHRIJVING

1. Werkblad
2. Wasmiddeldoseerbakje
3. Bedieningspaneel
4. Deurknop
5. Deur
6. Waterfilter - achter plint
7. Verstelbare pootjes (4)

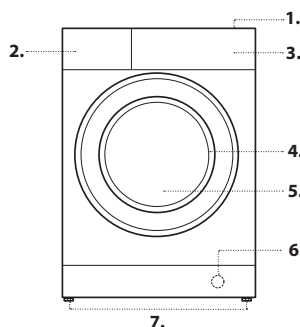
WASMIDDELDOSEERBAKJE

Vak 1: Voorwasmiddel (poeder)

Vak 2: Wasmiddel voor hoofdwass (poeder of vloeibaar)

Vak 3: Wasversterkers (wasverzachter, enz.)

De wasverzachter mag het opschrift 'MAX' niet overschrijden.

! Gebruik waspoeder voor witte katoenen was, voor de voorwas en voor het wassen op temperaturen van meer dan 60°C.

! Volg de aanwijzingen op de wasmiddelverpakking.

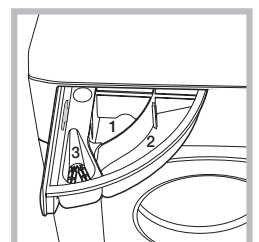

PROGRAMMA 'S

Om het juiste programma voor uw soort wasgoed te kiezen, altijd de instructies op de waslabels van het wasgoed in acht nemen. De waarde gegeven in het symbool met de wasmachine is de maximumtemperatuur die mogelijk is om dit kledingstuk te wassen.



Gemengde was

Om licht tot normaal vuile kledingstukken in katoen, linnen, synthetische vezels en gemengde vezels te wassen.

Witte was

Normaal tot sterk vervuilde en stevige katoenen en linnen was, zoals handdoeken, ondergoed, tafellakens enz. Alleen wanneer de temperatuur ingesteld is op 90°C voorziet de cyclus een voorwas vooraleer de hoofdwas te starten. In dat geval wordt aanbevolen het wasmiddel zowel tijdens de voorwas als tijdens de hoofdwas toe te voegen.

Katoen

Normaal tot zwaar vervuilde was en stevig katoen.

Eco 40-60

Voor het wassen van normaal vervuilde katoenen was die gewassen kan worden op 40 °C of 60 °C, samen in hetzelfde programma. Dit is het standaard katoenprogramma, dat het meest efficiënt is in termen van water- en energieverbruik.

! Zoals voorgeschreven, wordt dit programma alleen uitgevoerd op 40 °C.

Sport

Voor licht bevulde sportkleding (joggingpakken, shorts, enz.). Voor de beste resultaten, raden we aan de maximale belading aangegeven in de "PROGRAMMATABEL" niet te overschrijden. We raden aan vloeibaar wasmiddel te gebruiken en de hoeveelheid voor een halve lading in te brengen.

Dekbedden

Voor het wassen van dubbele of enkele dekbedden, kussens en winterjassen. Het wordt aabveolen dergelijke gevulde items in de trommel te laden met de randen naar binnen gedraaid en niet meer dan 3/4 van het trommelvolume te vullen. Voor een optimaal wasresultaat, raden we aan een vloeibaar wasmiddel te gebruiken.

20°C

Voor het wassen van licht vervuilde katoenen was op een temperatuur van 20 °C.

Centrifuge & Waterafvoer

Centrifugeert de belading en laat het water weglopen. Voor sterke items. Als de centrifugecyclus uitgesloten wordt, zal de machine enkel laten leeglopen

Spoelen & Centrifuge

Spoelt en centrifugeert. Voor sterke stoffen.

Snel 30'

Om snel licht bevulde stoffen te wassen. Deze cyclus duurt slechts 30 minuten, om tijd en energie te besparen.

Colours 15°

Deze cyclus helpt de kleuren te beschermen door te wassen in koud water (15°C) en verbruikt minder energie om het water te verwarmen, terwijl toch bevredigende resultaten verkregen worden. Geschikt voor licht bevulde stoffen zonder vlekken. Deze cyclus biedt wasresultaten vergelijkbaar met gemengde was op 40°C aan slechts 15°C

Wol

Alle kledingstukken in wol kunnen gewassen worden met het programma "Wol", zelfs degenen met het label "alleen handwas". Voor de beste resultaten, gebruik aangewezen wasmiddelen en **overschrijdt het max. aantal kg was niet in de trommel.**

Fijne was

Om bijzonder delicate stoffen te wassen. Draai de kledingstukken bij voorkeur eerst binnenstebuiten.

Synthetisch

Om bevulde stoffen te wassen in synthetische vezels (polyester, polyacryl, viscose, enz.) of katoen/synthetische mengsels.

EERSTE GEBRUIK



Kies het programma "Katoen"  op een temperatuur van 60°C om fabrieksresiduen te verwijderen. Doe een klein beetje wasmiddel  (maximaal 1/3 van de hoeveelheid die aanbevolen wordt door de fabrikant voor licht vervuild wasgoed) in het hoofdwasvakje van het wasmiddeldoseerbakje. Het programma starten **zonder wasgoed.**

DAGELIJKS GEBRUIK

Sorteer uw wasgoed volgens de aanbevelingen in de paragraaf "HINTS en TIPS". Doe het wasgoed in de trommel, doe de deur van de wasmachine dicht, open de waterkraan en druk op de toets "ON/OFF"  om de wasmachine aan te zetten, de toets "Start/Pauze"  knippert. Draai de programmaknop op het gewenste programma en selecteer de optie die u wilt. De temperatuur en centrifugesnelheid kunnen veranderd worden door te drukken op de toets "Temperatuur"  of "Centrifuge" . Trek het bakje van het wasmiddel naar buiten en voeg het nu wasmiddel toe (en additieven/wasverzachter). Volg de aanwijzingen op de verpakking van het wasmiddel. Sluit het bakje.

EEN PROGRAMMA STARTEN

Druk op de knop "Start/Pauze" .

De deur van de machine wordt vergrendeld ( symbool gaat branden) en de trommel begint te draaien; de deur wordt ontgrendeld ( symbool UIT) en weer vergrendeld ( symbool aan) als voorbereidingsfase voor elk wasprogramma. Het "klikkende" geluid is onderdeel van het deurvergrendelingsmechanisme. Er stroomt water in de trommel en de wasfase wordt gestart zodra de deur vergrendeld is.



EEN LOPEND PROGRAMMA ONDERBREKEN

Om de wascyclus te onderbreken, druk op de toets "Start/Pauze" ; het lampje zal uitgaan en de resterende tijd knippert op de display. Om de wascyclus te starten vanaf het punt waar het onderbroken was, druk opnieuw op de toets.

OPEN DE DEUR ALS DAT NODIG IS

Na de start van het programma licht het lampje "Deur geblokkeerd"  op om aan te geven dat de deur niet geopend kan worden. Zolang een wasprogramma loopt, blijft de deur geblokkeerd. Om de deur te openen terwijl een programma loopt, druk op de toets "Start/Pauze"  om het programma te onderbreken. Mits het waterpeil en/of de temperatuur niet te hoog is, zal het indicatorlampje "Deur geblokkeerd"  oplichten. Bijvoorbeeld, om wasgoed te verwijderen of toe te voegen. Druk opnieuw op de toets "Start/Pauze"  om het programma te vervolgen.

PROGRAMMA-EINDE

Het lampje "Deur geblokkeerd"  gaat uit en op de display verschijnt "End". Om de wasmachine uit te zetten nadat het programma beëindigd is, druk op de toets "ON/OFF"  en het lampje zal uitgaan. Als u niet op de ON/OFF -knop  drukt, wordt de wasmachine na ongeveer 10 minuten automatisch uitgeschakeld. Draai de waterkraan dicht en doe het wasgoed uit de machine. Laat de deur op een kier om de trommel te laten drogen.

OPTIES

! Als de geselecteerde optie niet compatibel is met de programma-instelling, zal dit gebrek aan compatibiliteit aangegeven worden door een zoemer (3 pieptonen) en zal het relatieve lampje knipperen.
! Als de geselecteerde optie niet compatibel is met een andere eerder ingestelde optie, zal alleen de meest recente selectie actief blijven.

Clean+



Clean+ is een optie die werkt op 3 verschillende niveaus (Intensief, Dagelijks en Snel) die speciaal ontworpen zijn om de correcte wascyclus in te stellen, afhankelijk van uw behoeften:

Intensief : deze optie is voor erg bevuild wasgoed en verwijdert de meest hardnekkige vlekken.

Dagelijks : deze optie is voor alledaagse vlekken.

Snel : deze optie is voor licht bevuild wasgoed.

Intensief spoelen

Door deze optie te selecteren, wordt de efficiëntie van het spoelen vergroot en wordt een optimale eliminatie van alle wasmiddel gegarandeerd. Bijzonder nuttig voor de gevoelige huid. Druk een, twee of drie keer om extra 1  , 2  of 3  spoelbeurten te selecteren na de standaard spoelbeurt om alle sporen van wasmiddel te elimineren. Druk nogmaals op de toets om terug te keren naar het "Normaal spoelen".

Start selectie

Om het geselecteerde programma op een later moment te starten, druk op de toets om de gewenste tijd in te stellen. Het symbool  brandt op de display wanneer deze functie geactiveerd is. Om de uitgestelde start te annuleren druk nogmaals op de toets tot de waarde "0" verschijnt op de display.

FreshCare+

Deze optie vergroot de wasprestaties door stoom te genereren wat de verspreiding van vieze geuren in de machine voorkomt. Na de stoomfase zal de wasmachine de trommel langzaam laten draaien. De optie FreshCare+ start na het einde van de cyclus en duurt maximaal 6 uren. De functie kan op elk moment onderbroken worden door te drukken op een willekeurige toets van het bedieningspaneel of door de knop te draaien. Wacht ongeveer 5 minuten vooraleer de deur te openen.



Temperatuur

Elk programma heeft zijn eigen temperatuur. Als u die temperatuur wilt veranderen, druk op de toets "Temperatuur" . De waarde verschijnt op de display.





Centrifugeren

Elk programma heeft zijn eigen centrifugesnelheid. Als u die snelheid wilt veranderen, druk op de toets "Centrifuge" . De waarde verschijnt op de display.

Demo mode

Om de functie uit te schakelen, zet de wasmachine UIT. Hou de knop "Start/Pauze"  ingedrukt en druk binnen de 5 seconden ook op de knop ON/OFF . Hou beide knoppen gedurende 2 seconden ingedrukt.

TOETSBLOKKERING 

Om het bedieningspaneel te vergrendelen, hou de toets "Toetsblokkering"  ongeveer 3 seconden lang ingedrukt. Het symbool  brandt op de display om aan te geven dat het bedieningspaneel vergrendeld is (met uitzondering van de toets "ON/OFF" ). Zo worden ongewenste veranderingen aan de programma's voorkomen, vooral wanneer er kinderen naast de machine staan. Om het bedieningspaneel te deblokkeren, hou de toets "Toetsblokkering"  ongeveer 3 seconden lang ingedrukt.

HINTS EN TIPS**Sorteer het wasgoed op**

Soort stof/waslabel (katoen, gemengde vezels, synthetische stoffen, wol, handwas artikelen). Kleur (gekleurde en witte artikelen scheiden, nieuwe gekleurde artikelen apart wassen). Fijne was (kleine artikelen – zoals panty's en artikelen met haken – zoals bh's – in een kledingzak of kussensloop met rits wassen).

MAAK ALLE ZAKKEN LEEG

Voorwerpen als munten of aanstekers kunnen uw wasgoed en de trommel beschadigen.

Volg de aanbevolen dosering / additieven

Hierdoor krijgt u een optimaal wasresultaat, voorkomt u irriterende wasmiddelresten in uw wasgoed en bespaart u geld door niet te veel wasmiddel te gebruiken.

Gebruik een lage temperatuur en een langere wasduur

De meest efficiënte programma's in termen van energieverbruik zijn over het algemeen programma's die werken bij lagere temperaturen en een langere wasduur.

Houd u aan de maximale belading

Laad uw wasmachine tot maximaal de inhoud die aangegeven staat in de "PROGRAMMATABEL" om water en energie te besparen.

Lawaai en resterend vocht

Dit wordt beïnvloed door de centrifugesnelheid: hoe hoger de centrifugesnelheid tijdens het centrifugeren, hoe meer lawaai en hoe minder resterend vocht in het wasgoed.

ONDERHOUD EN REINIGING

Voordat u de machine reinigt of onderhoud uitvoert, moet de wasmachine worden uitgeschakeld en worden losgekoppeld van de netvoeding. Gebruik geen ontvlambare vloeistoffen om de wasmachine schoon te maken. Reinig en onderhoud uw was-droogcombinatie regelmatig (ten minste 4 keer per jaar).

De water- en stroomtoevoer loskoppelen

Draai de kraan na iedere wasbeurt dicht. Zo wordt slijtage van het watersysteem in de wasmachine beperkt en worden lekken voorkomen. Haal de stekker van de wasmachine uit het stopcontact wanneer u de machine schoonmaakt en gedurende al het onderhoud.

De wasmachine reinigen

De buitenkant en de rubberen onderdelen van het apparaat kunnen worden schoongemaakt met een zachte doek die bevochtigd is met een lauw sopje. Gebruik geen oplosmiddelen of schuurmiddelen.

De wasmiddellade reinigen

Was deze af onder stromend water; dit moet regelmatig worden gedaan.

Verzorging van de deur en trommel

Laat de deur van de wasmachine altijd op een kier, om te voorkomen dat er onaangename luchtjes ontstaan.

Controle van de watertoevoerslang

Controleer de watertoevoerslang minstens eenmaal per jaar. Als er barsten of scheuren in zitten, moet hij worden vervangen: gedurende het wassen kan de slang door de hoge druk van het water plotseling openbarsten.
! Gebruik nooit slangen die al gebruikt zijn.

Het waterfilter reinigen / restwater afvoeren

Schakel de wasmachine uit en trek de stekker uit het stopcontact. Verwijder de keukenplint voordat u het waterfilter reinigt of het restwater afvoert.

De keukenplint moet altijd weer teruggeplaatst worden als u klaar bent met schoonmaken.

Als u een heet wasprogramma heeft gebruikt, wacht dan tot het water is afgekoeld voordat u het afvoert. Reinig het waterfilter regelmatig, om te voorkomen dat het water niet afgepompt kan worden na het wassen doordat het filter verstopt is. Als het water niet afgepompt kan worden, dan geeft het display aan dat het waterfilter mogelijk verstopt is.

1. Plaats een bak onder de pomp om lekkend water op te vangen.
2. **Verwijder de "noodafvoerslang"** uit de onderkant van de wasmachine door hem naar buiten te trekken.

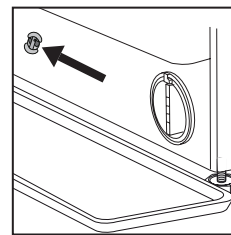

Verwijder de stop van de "noodafvoerslang" aan het einde van de slang en laat het water in de bak lopen.

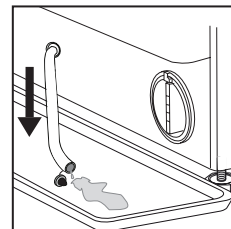

3. Draai de handgreep van het uitlaatfilter en trek het uit de behuizing. Wanneer de bak of plint vol water is, duw dan de stop in het uiteinde van de slang en plaats het slangetje terug in de onderkant van de wasmachine. Gooi daarna de bak leeg. Sluit de noodafvoerslag stevig af met de stop.
4. **Verwijder het filter:** Leg een katoenen doek onder het waterfilter, die een kleine hoeveelheid restwater kan absorberen. Verwijder vervolgens het filter door het naar links eruit te draaien.

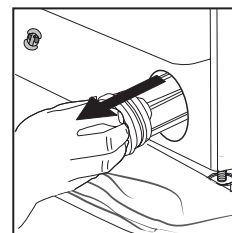
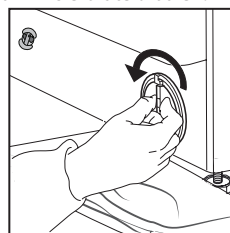

5. Reinig het waterfilter: verwijder de resten in het filter en maak het schoon onder stromend water.
6. Plaats het waterfilter: Plaats het waterfilter terug door het met de klok mee te draaien. Zorg dat u het draait tot het niet verder kan; de filterhandgreep moet in verticale positie staan. Om de waterdichtheid van het waterfilter te testen, kunt u ongeveer 1 liter water in het wasmiddelvak gieten.

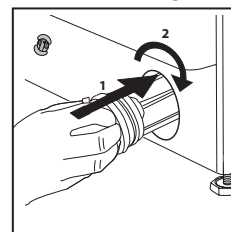

Installeer vervolgens de keukenplint weer.

LADINGBALANCEERSYSTEEM

Voor elke centrifugeercyclus draait de trommel continu met een snelheid die iets hoger is dan de draaisnelheid van het wassen, om overmatige trillingen voor het centrifugeren te voorkomen en de lading op een gelijkmatige manier te verdelen over de trommel. Als de lading na verschillende pogingen niet correct gebalanceerd is, centrifugeert de machine met een lagere centrifugesnelheid. Als de lading overmatig uit balans is, dan voert de wasmachine het verdeelproces uit in plaats van te centrifugeren. Voor een betere verdeling en balans van het wasgoed raden wij aan om grote en kleine stukken samen te wassen.





TRANSPORT EN VERPLAATSING

Til de wasmachine niet op door hem aan de bovenkant vast te pakken.

Haal de stekker van het apparaat uit het stopcontact en draai de waterkraan dicht. Controleer of de deur en de wasmiddellade goed dicht zitten. Haal eerst de vulslang los van de waterkraan, en maak daarna de afvoerslang los. Tap al het resterende water af uit de slangen en zet deze vast zodat ze niet beschadigd worden tijdens het transport. Breng de transportschroeven weer aan. Voer de procedure voor het verwijderen van de transportschroeven omgekeerd uit, zoals beschreven in de "Gezondheid & Veiligheid- en Installatiehandleiding".

PROBLEEMOPLOSSING

De wasmachine kan soms om bepaalde redenen niet goed werken. Vooral eer de Klantendienst te contacteren, wordt aanbevolen te controleren of het probleem makkelijk opgelost kan worden aan de hand van de volgende lijst.

Problemen:	Mogelijke oorzaken / Oplossing:
De wasmachine gaat niet aan.	<ul style="list-style-type: none">De stekker zit niet in het stopcontact of niet voldoende om contact te maken.Er is een stroomstoring geweest.
De wascyclus start niet.	<ul style="list-style-type: none">De deur is niet helemaal dicht.De toets "ON/OFF"  is niet ingedrukt.De toets "Start/Pauze"  is niet ingedrukt.De waterkraan is niet open.De "Startvertraging"  is geselecteerd.
De wasmachine wordt niet gevuld met water (het bericht "h2o" verschijnt op de display). Een "pieptoon" weerklinkt om de 5 seconden.	<ul style="list-style-type: none">De watertoevoerslang is niet aangesloten op de kraan.De slang is geplooid.De waterkraan is niet open.De waterleiding is afgesloten.Er is niet voldoende drukDe toets "Start/Pauze"  is niet ingedrukt.
De wasmachine wordt constant gevuld met water en weer geleidigd.	<ul style="list-style-type: none">De afvoerslang is niet geïnstalleerd op 65 tot 100 cm van de grond.Het uiteinde van de afvoerslang is ondergedompeld in water.De afvoeraansluiting aan de muur heeft geen luchtventiel.Als het probleem aanhoudt na deze controles, sluit de waterkraan, schakel de wasmachine af en contacteer de klantendienst. Als u op een hoge verdieping van een gebouw woont, kan zich een sifoneffect voordoen, zodat de wasmachine voortdurend water aan- en afvoert. Op de markt zijn speciale kleppen beschikbaar om dit probleem te verhelpen.
De wasmachine loopt niet leeg of centrifugeert niet.	<ul style="list-style-type: none">Het programma sluit de functie ledigen uit: bij sommige programma's moet dit manueel geactiveerd worden.De afvoerslang is geplooid.De afvoerlijn is verstopt.
De wasmachine trilt te erg tijdens het centrifugeren.	<ul style="list-style-type: none">Bij de installatie is de trommel niet correct gedeblokkeerd.De wasmachine staat niet waterpas.De wasmachine zit klem tussen een meubel en de muur.
De wasmachine lekt.	<ul style="list-style-type: none">De watertoevoerslang is niet goed bevestigd.Het bakje voor wasmiddel is verstopt.De afvoerslang is niet correct bevestigd.
De machine is vergrendeld en de display knippert en geeft een foutcode weer (vb. F-01, F-..).	<ul style="list-style-type: none">Zet de machine uit, haal de stekker uit het stopcontact, wacht ongeveer 1 minuut en zet weer aan.Als de fout zich blijft voordoen, neem dan contact op met de consumentenservice.
Er wordt te veel schuim gevormd.	<ul style="list-style-type: none">Het wasmiddel is niet geschikt voor de wasmachine (er moet op staan "voor wasmachines", "voor handwas en wasmachines" of iets dergelijks).Er is te veel wasmiddel gebruikt.
De deur is geblokkeerd, met of zonder storingsindicatie en het programma loopt niet.	<ul style="list-style-type: none">De deur is vergrendeld bij stroomuitval. Het programma zal automatisch verder gaan zodra er weer stroom is.De wasmachine staat stil. Het programma zal automatisch worden voortgezet nadat de oorsprong van de stilstand niet meer blijft aanhouden.

U kunt de Veiligheidsinstructies, de Productfiche en de Energiegegevens downloaden:

- Op onze website docs.whirlpool.eu
- Gebruik makend van de QR-code
- Contacteer andere onze **Consumentenservice** (het telefoonnummer staat in het garantieboekje). Wanneer u contact neemt met de Klantenservice, gelieve de codes te vermelden die op het identificatieplaatje van het apparaat staan.

Ga voor informatie over reparatie en onderhoud naar www.whirlpool.eu

De modelinformatie kan worden opgehaald met de QR-code op het energielabel. Het label bevat tevens de modelidentificatie, die gebruikt kan worden om het portaal van het register te raadplegen op <https://eprel.ec.europa.eu>.

