



**DANKE, DASS SIE SICH FÜR EIN BAUKNECHT  
PRODUKT ENTSCHEIDEN HABEN**

Für eine umfassendere Unterstützung melden Sie Ihr Produkt bitte unter [www.bauknecht.eu/register](http://www.bauknecht.eu/register) an



**Lesen Sie vor Gebrauch des Geräts die Sicherheitshinweise  
aufmerksam durch.**

## PRODUKTBESCHREIBUNG

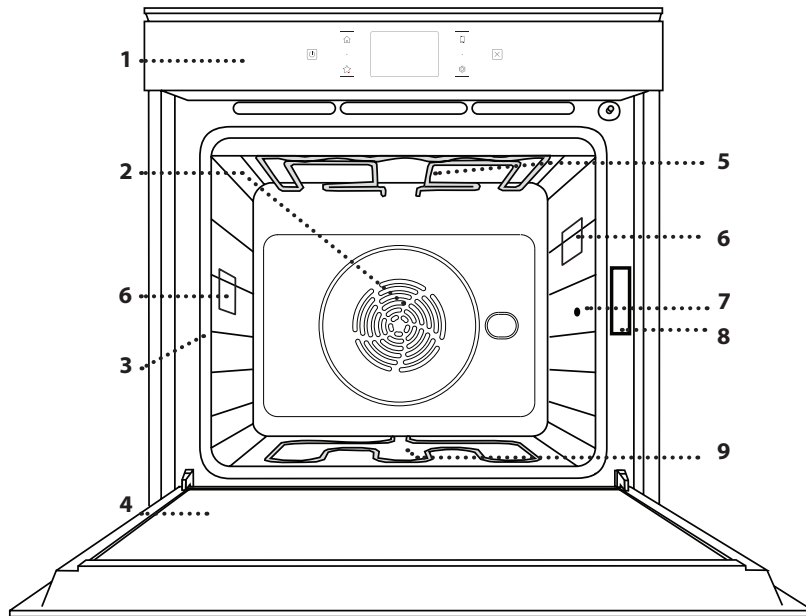

1. Bedientafel
2. Gebläse und Ringheizelement  
(nicht sichtbar)
3. Seitengitter  
(die Einschubebene wird auf der Vorderseite des Ofens angezeigt)
4. Tuer
5. Oberes Heizelement/Grill
6. Beleuchtung
7. Eingabestelle der Speisensonde
8. Typenschild  
(nicht entfernen)
9. Unteres Heizelement  
(nicht sichtbar)

## BESCHREIBUNG DES BEDIENFELDES

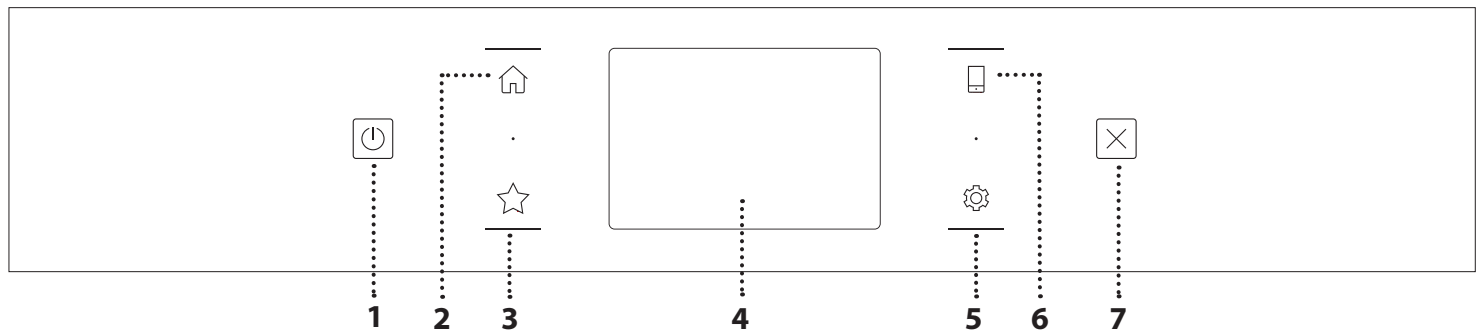

### 1. EIN / AUS

Zum Ein- und Ausschalten des Ofens.

### 2. HOME

Für den Schnellzugriff auf das Hauptmenü.

### 3. FAVORITEN

Zum Aufrufen der Liste der Ihrer Favoriten-Funktionen.

### 4. DISPLAY

Zum Auswählen aus verschiedenen Optionen und auch zum Ändern der Ofen-Einstellungen und -Voreinstellungen.

### 6. FERNBEDIENUNG

Um die Nutzung der Bauknecht Home Net App zu ermöglichen.

### 7. ABBRECHEN

Zum Anhalten aller Ofen-Funktionen ausgenommen Uhr, Küchen-Timer und Bediensperre.

# ZUBEHÖRTEILE

## ROST

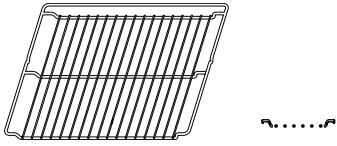

Zum Garen von Speisen oder zum Abstellen von Töpfen, Kuchenformen und anderem ofenfesten Kochgeschirr

## FETTPFANNE

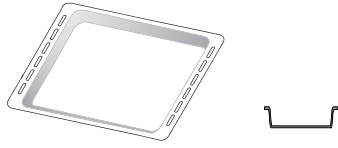

Für die Verwendung als Bräter zum Garen von Fleisch, Fisch, Gemüse, Fladenbrot oder zum Aufsammeln von Garflüssigkeiten bei Positionierung unter dem Rost.

## BACKBLECH

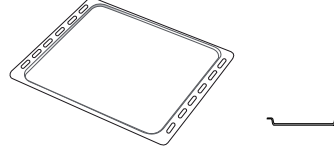

Zum Backen von Bäckerei- und Konditoreierzeugnissen, aber auch für die Zubereitung von Braten, Fisch in der Folie usw.

## BACKAUSZÜGE \*

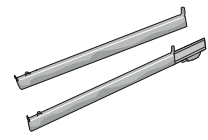

Zum einfachen Einsetzen oder Entfernen von Zubehörteilen.

## SPEISESONDE

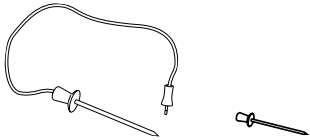

Zum genauen Messen der Kerntemperatur von Speisen während des Garvorgangs. Durch ihre vier Sensorpunkte und den starren Halter kann sie für Fleisch, Fisch sowie für Brot, Kuchen und Gebäck eingesetzt werden.

\*nur für bestimmte Modelle erhältlich

Die Anzahl und Art der Zubehörteile kann je nach gekauftem Modell variieren.

Weitere Zubehörteile sind separat über den Kundenservice erhältlich.

## DEN ROST UND ANDERE ZUBEHÖRTEILE EINSETZEN

Den Rost horizontal einsetzen, indem dieser durch die Seitengitter geschoben wird; sicherstellen, dass die Seite mit dem erhöhten Rand nach oben zeigt.

Andere Zubehörteile, wie Fettpfanne oder Backblech, werden auf die gleiche Weise horizontal eingesetzt wie der Rost.

## ENTFERNEN UND ERNEUTES ANBRINGEN DER SEITENGITTER

- Zur Entfernung der Seitengitter, diese anheben und den unteren Teil vorsichtig aus seinem Sitz ziehen: Jetzt können die Seitengitter entfernt werden.
- Zum erneuten Anbringen der Seitengitter, diese wieder in ihrem oberen Sitz anbringen. Die Seitengitter halten, in den Garraum schieben und anschließend in die Position im unteren Sitz herablassen.

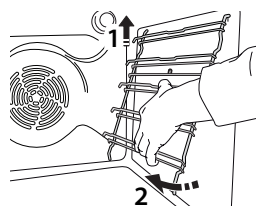
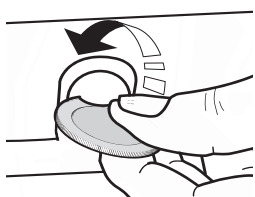

## ANBRINGEN DER BACKAUSZÜGE (FALLS VORHANDEN)

Die Seitengitter aus dem Ofen nehmen und den Kunststoffschutz von den Backauszügen entfernen. Den oberen Clip des Backauszugs am Seitengitter befestigen und ihn so weit wie möglich entlang gleiten lassen. Den anderen Clip in seine Position absenken. Um die Führungen zu sichern, den unteren Teil des Clips fest gegen das Seitengitter drücken. Sicherstellen, dass sich die Backauszüge frei bewegen können. Diese Schritte am anderen Seitengitter auf der gleichen Einschubebene wiederholen.

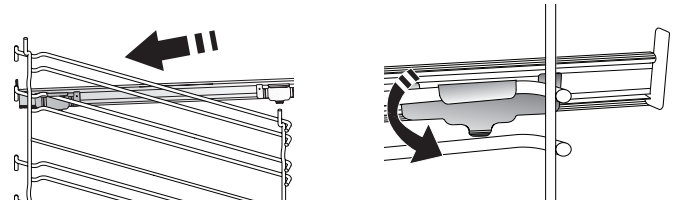

Bitte beachten Sie: Die Backauszüge können auf einer beliebigen Einschubebene angebracht werden.

# GARFUNKTIONEN



## MANUELLE FUNKTIONEN

- **OBER-/UNTERHITZE**  
Zum Garen aller Arten von Gerichten auf nur einer Einschubebene.
- **BACKEN MIT UMLUFT**  
Zum Kochen von Fleisch Backen von Kuchen mit Füllungen auf nur einer Einschubebene.
- **HEISSLUFT**  
Für gleichzeitiges Garen verschiedener Speisen auf mehreren Ebenen (maximal 3) mit gleicher Gartemperatur. Die Funktion erlaubt das Garen ohne Geschmacksübertragung von einer Speise auf die anderen.
- **GRILL**  
Zum Grillen von Steaks, Grillspießen und Bratwürsten, zum Überbacken von Gemüse oder Rösten von Brot. Beim Grillen von Fleisch wird die Verwendung einer Fettpfanne zum Aufsammeln der Garflüssigkeiten empfohlen: Die Fettpfanne unter eine beliebige Einschubebene unter den Rost stellen und 500 ml Trinkwasser zufügen.
- **TURBOGRILL**  
Zum Garen großer Fleischstücke (Keulen, Roastbeef, Hähnchen). Es wird die Verwendung einer Fettpfanne zum Aufsammeln der Garflüssigkeiten empfohlen: Das Backblech unter eine beliebige Einschubebene unter den Rost stellen und 500 ml Trinkwasser zufügen.
- **SCHNELLES VORHEIZEN**  
Zum schnellen Vorheizen des Ofens.
- **MULTILEVEL**  
Zum Garen verschiedener Speisen, welche die gleiche Gartemperatur auf vier Ebenen zur gleichen Zeit benötigen. Mit dieser Funktion können Plätzchen, Törtchen, runde Pizzen (auch tiefgefroren) und eine komplette Mahlzeit zubereitet werden. Um die besten Ergebnisse zu erzielen, die Gartabelle beachten.
- **SONDERFUNKTIONEN**
  - » **AUFTAUEN**  
Zur Beschleunigung des Auftauens von Speisen. Es wird empfohlen, das Gargut auf die mittlere Einschubebene zu geben. Es wird empfohlen, die Lebensmittel in ihrer Verpackung aufzutauen, um dem Austrocknen der Oberfläche vorzubeugen.
  - » **WARMHALTEN**  
Damit frisch gegarte Speisen heiß und knusprig bleiben.
  - » **AUFGEHEN**  
Für optimales Gehen lassen von süßen oder herzhaften Hefeteigen. Damit die Qualität beim Gehen lassen gesichert ist, die Funktion keinesfalls aktivieren, wenn der Backofen nach einem Garzyklus noch heiß ist.

## » CONVENIENCE

Zum Garen von Fertiggerichten, die bei Raumtemperatur oder im Kühlschrank gelagert werden (Gebäck, Backmischungen, Muffins, Nudelgerichte und Broterzeugnisse). Bei dieser Funktion werden sämtliche Speisen schnell und schonend gegart. Sie lässt sich auch zum Aufwärmen bereits gegarter Speisen verwenden. Ein Vorheizen des Backofens ist nicht notwendig. Folgen Sie den Anweisungen auf der Verpackung.

## » MAXI COOKING

Zum Garen von großen Fleischstücken (über 2,5 kg). Es wird empfohlen, das Fleisch während des Garvorgangs zu wenden, um eine gleichmäßigere Bräunung auf beiden Seiten zu erreichen. Es wird empfohlen, das Fleisch ab und an zu begießen, damit es nicht austrocknet.

## » HEISSLUFT ÖKO

Zum Garen von gefüllten Bratenstücken und Fleischfilets auf einer Einschubebene. Durch eine sanfte, zeitweilige Luftzirkulation wird ein übermäßiges Austrocknen der Speise vermieden. Bei der Verwendung dieser ÖKO-Funktion bleibt das Licht während des Garvorgangs ausgeschaltet. Zur Verwendung des ÖKO-Zyklus und somit zur Optimierung des Energieverbrauchs, sollte die Ofentür nicht geöffnet werden, bis die Speise vollständig gegart ist.

## • MY FROZEN FOOD

Die Funktion wählt automatisch die ideale Gartemperatur sowie den Modus für 5 verschiedene tiefgekühlte Fertiggerichte aus. Ein Vorheizen des Backofens ist nicht notwendig.



## MY MENU

Diese ermöglichen alle Arten von Speisen vollkommen automatisch zu garen. Folgen Sie den Anweisungen auf der jeweiligen Gartabelle, um die Funktion bestmöglich zu nutzen.

Ein Vorheizen des Backofens ist nicht notwendig.

# ANLEITUNG FÜR DAS TOUCH-DISPLAY



**Zum Durchlaufen eines Menüs oder einer Liste:**  
Einfach mit Ihrem Finger über das Display wischen, um die Menüeinträge oder Werte zu durchlaufen.



**Zum Auswählen oder Bestätigen:**  
Die Anzeige antippen, um den gewünschten Wert oder Menüeintrag auszuwählen.

**Zum Rückkehren zur vorherigen Anzeige:**  
< antippen.

**Zum Bestätigen von Einstellungen oder zum Aufrufen der nächsten Anzeige:**  
"EINSTELLEN" oder "WEITER" antippen.

## ERSTER GEBRAUCH

Wenn das Gerät zum ersten Mal eingeschaltet wird, muss das Produkt konfiguriert werden.

Die Einstellungen können später durch Drücken von  zum Aufrufen des Menüeintrags "Extras" geändert werden.

### 1. SPRACHE AUSWÄHLEN

Wenn das Gerät zum ersten Mal eingeschaltet wird, muss die Sprache und die Zeit eingestellt werden.

- Wischen Sie über die Anzeige, um die Liste der verfügbaren Sprachen zu durchlaufen.
- Tippen Sie die von Ihnen gewünschte Sprache an.

Durch Antippen von < kehren Sie zur vorhergehenden Ansicht zurück.

### 2. EINSTELLUNGSMODUS AUSWÄHLEN

Nachdem Sie die Sprache ausgewählt haben, fordert Sie das Display auf, zwischen "LADEN-DEMO" (nützlich für Händler, nur für Ausstellungszwecke) oder Fortfahren durch Antippen von "WEITER" auszuwählen.

### 3. EINRICHTEN DES WIFI

Die My Menu Live Funktion ermöglicht Ihnen, den Backofen ferngesteuert von einem Mobilgerät zu bedienen. Um das Gerät für die Fernsteuerung zu aktivieren, müssen Sie zuerst die Verbindungsherstellung erfolgreich abschließen. Dieser Vorgang ist zur Registrierung Ihres Geräts und zum Anschluss an Ihr Heimnetzwerk erforderlich.

- Tippen Sie auf "JETZT KONFIGURIEREN", um mit dem Einrichten der Verbindung fortzufahren.

Anderenfalls tippen Sie auf "ÜBERSPRINGEN", um die Verbindung zu Ihrem Produkt später herzustellen.

#### ANLEITUNG ZUM EINRICHTEN DER VERBINDUNG

Um diese Funktion zu verwenden, benötigen Sie Folgendes: Ein Smartphone oder Tablet und einen Drahtlosrouter mit Internetverbindung. Verwenden Sie bitte Ihr Smartgerät, um zu prüfen, dass das Signal Ihres Heimnetzwerks in der Nähe des Haushaltsgeräts stark ist. Mindestanforderungen.

Smartgerät: Android mit einem 1280x720 (oder höher) Bildschirm oder iOS.

Siehe im App-Store die Kompatibilität der App mit Android oder iOS Versionen.

Drahtlosrouter: 2,4GHz WiFi b/g/n.

#### 1. Laden Sie die Bauknecht Home Net App herunter

Der erste Schritt für die Verbindung Ihres Geräts ist das Herunterladen der App auf Ihr Mobilgerät. Die Bauknecht Home Net App führt Sie durch alle hier aufgeführten Schritte. Sie können die My Menu Live App im iTunes Store oder im Google Play Store

herunterladen.

#### 2. Erstellen Sie ein Benutzerkonto

Wenn Sie noch keines haben, müssen Sie ein Benutzerkonto anlegen. Dies ermöglicht Ihnen, Ihre Geräte zu vernetzen und diese ferngesteuert zu überwachen und zu betätigen.

#### 3. Registrieren Sie Ihr Gerät

Folgen Sie den Anweisungen der App zum Registrieren Ihres Geräts. Für die Beendigung des Registrierungsprozesses benötigen Sie die Smart-Anwendungs-IDentifikator (SAID)-Nummer. Sie finden diesen eindeutigen Code auf dem Kennschild am Produkt.

#### 4. Verbindung mit dem WiFi

Folgen Sie dem Scan-to-connect Einrichtungsverfahren. Die App führt Sie durch den Prozess zur Verbindung Ihres Haushaltsgeräts mit dem Drahtlosnetzwerk in Ihrer Wohnung. Wenn Ihr Router WPS 2.0 (oder höher) unterstützt, wählen Sie "MANUELL", dann tippen Sie auf "WPS Einrichtung": Drücken Sie die WPS-Taste auf Ihrem Drahtlosrouter, um eine Verbindung zwischen den beiden Produkten herzustellen.

Falls notwendig, können Sie das Produkt auch manuell mit "Netzwerk suchen" verbinden.

Der SAID-Code wird verwendet, um ein Smartgerät mit Ihrem Haushaltsgerät zu synchronisieren.

Die MAC-Adresse wird für das WiFi-Modul angezeigt.

Das Verbindungsverfahren muss nur erneut ausgeführt werden, wenn Sie Ihre Router-Einstellungen ändern (z. B. Netzwerkname oder Passwort oder Datenprovider).

### 4. EINSTELLEN VON UHRZEIT UND DATUM

Durch die Verbindung des Ofens mit Ihrem Heimnetzwerk werden Uhrzeit und Datum automatisch eingestellt. Anderenfalls müssen Sie diese manuell einstellen.

- Tippen Sie auf die entsprechenden Ziffern, um die Uhrzeit einzustellen.
  - Tippen Sie zum Bestätigen auf "EINSTELLEN".
- Nachdem Sie die Uhrzeit eingestellt haben, müssen Sie das Datum einstellen.
- Tippen Sie auf die entsprechenden Ziffern, um das Datum einzustellen.
  - Tippen Sie zum Bestätigen auf "EINSTELLEN".

### 5. EINSTELLEN DES STROMVERBRAUCHS

Der Ofen ist auf den Verbrauch einer elektrischen Leistung programmiert, die mit einem Hausnetz mit einer Leistung von mehr als 3 kW (16 Ampere) kompatibel ist: Wird in Ihrem Haushalt eine geringere Leistung verwendet, muss dieser Wert vermindert werden (13 Ampere).

- Tippen Sie den Wert rechts an, um die Leistung



- auszuwählen.
- Tippen Sie auf "OK", um die Grundeinstellung abzuschließen.

## 6. AUFHEIZEN DES OFENS

Ein neuer Ofen kann Gerüche freisetzen, die bei der Herstellung zurückgeblieben sind: Das ist ganz normal. Vor dem Garen von Speisen wird daher empfohlen,

den Ofen in leerem Zustand aufzuheizen, um mögliche Gerüche zu entfernen.  
Schutzkarton und Klarsichtfolie aus dem Ofen entfernen und die Zubehörteile entnehmen.  
Den Ofen auf 200 °C etwa eine Stunde lang aufheizen.  
Es wird empfohlen, den Raum nach dem ersten Gebrauch des Geräts zu lüften.

# TÄGLICHER GEBRAUCH

## 1. AUSWÄHLEN EINER FUNKTION

- Zum Einschalten des Ofens  drücken oder die Anzeige an einer beliebigen Stelle berühren.
- Im Display können Sie zwischen den Funktionen Manuell und Mein Menü wählen.
- Tippen Sie die von Ihnen gewünschte Hauptfunktion an, um das entsprechende Menü aufzurufen.
  - Blättern Sie nach oben oder nach unten, um die Liste zu durchsuchen.
  - Wählen Sie die von Ihnen gewünschte Funktion durch Antippen aus.

## 2. EINSTELLEN DER MANUELLEN FUNKTIONEN

Nach Auswahl der gewünschten Funktion, können Sie die Einstellungen ändern. Das Display zeigt die Einstellungen an, die geändert werden können.

### TEMPERATUR / GRILL LEISTUNGSSTUFE

- Durchlaufen Sie die vorgeschlagenen Werte und wählen Sie den von Ihnen benötigten aus.

Wenn von der Funktion vorgesehen, können Sie  antippen, um das Vorheizen zu aktivieren.

### DAUER

Die Gardauer muss nicht eingestellt werden, wenn der Garvorgang manuell gehandhabt wird. Im zeitgesteuerten Modus gart der Ofen für die von Ihnen gewählte Dauer. Nach dem Ablauf der Gardauer wird der Garvorgang automatisch gestoppt.

- Zum Einstellen der Dauer tippen Sie auf "Gardauer einstellen".
- Tippen Sie auf die entsprechenden Ziffern, um die von Ihnen benötigte Gardauer einzustellen.
- Tippen Sie zum Bestätigen auf "WEITER".

Zum Löschen einer eingestellten Dauer während des Garens, um das Ende des Garvorgangs also manuell zu handhaben, tippen Sie auf den Wert für die Dauer und wählen dann "STOPP".

## 3. EINSTELLEN DER MEIN MENÜ FUNKTIONEN

Mit den Funktionen Mein Menü können Sie eine Vielzahl von Gerichten zubereiten, die Sie aus der Liste auswählen können. Die meisten Gareinstellungen werden automatisch vom Gerät gewählt, um beste Ergebnisse zu erreichen.

- Wählen Sie ein Rezept aus der Liste aus.

Die Funktionen werden nach Lebensmittelkategorien im MY MENU "ESSEN" Menü (siehe entsprechende Tabellen) und nach Rezeptfunktionen im "LIFESTYLE" Menü angezeigt.

- Nachdem Sie eine Funktion gewählt haben, geben Sie einfach die Eigenschaften des Lebensmittels, das Sie garen möchten, an (Menge, Gewicht usw.), um ein perfektes Ergebnis zu erzielen.

Einige der My Menu-Funktionen erfordern den Gebrauch der Speisensonde. Stecken Sie diese ein, bevor Sie die Funktion auswählen. Befolgen Sie für beste Ergebnisse mit der Sonde die Empfehlungen im entsprechenden Abschnitt.

- Folgen Sie den Aufforderungen auf dem Display, die Sie durch den Garvorgang führen.

## 4. EINSTELLEN START-/ABSCHALTZEIT DER STARTVORWAHL

Sie können den Garvorgang verzögern, bevor Sie eine Funktion starten: Die Funktion startet oder schaltet sich zur von Ihnen vorgewählten Zeit ab.

- Tippen Sie auf "STARTVORWAHL", um die von Ihnen benötigte Startzeit oder Abschaltzeit einzustellen.
- Nachdem Sie die gewünschte Verzögerung eingestellt haben, tippen Sie auf "STARTVORWAHL", um die Wartezeit zu starten.
- Die Speise in den Ofen stellen und die Tür schließen: Die Funktion startet automatisch nach der berechneten Zeit.

Die Programmierung einer verzögerten Garstartzeit deaktiviert die Ofenvorheizphase: Der Ofen erreicht die gewünschte Temperatur schrittweise, dies bedeutet, dass die Garzeiten etwas länger sind, als in der Gartabelle angegeben.

- Zur unmittelbaren Aktivierung der Funktion und zum Löschen der programmierten Zeitverzögerung löschen, tippen Sie auf .

## 5. DIE FUNKTION STARTEN

- Nachdem Sie die Einstellungen konfiguriert haben, tippen Sie auf "START", um die Funktion zu aktivieren.

Wenn der Ofen heiß ist und die Funktion eine spezielle Höchsttemperatur erfordert, wird eine Meldung auf der Anzeige angezeigt. Sie können die eingestellten Werte jederzeit während des Garens ändern. Dazu den Wert antippen, den sie berichtigen möchten.

- Drücken Sie , um die aktive Funktion zu einem beliebigen Zeitpunkt zu stoppen.

## 6. VORHEIZEN

Nach dem Start der Funktion zeigt das Display den Status der Vorheizphase an, wenn diese zuvor aktiviert wurde. Sobald diese Phase beendet wurde, ertönt ein akustisches Signal und das Display zeigt an, dass der Backofen die eingestellte Temperatur erreicht hat.

- Öffnen Sie die Tür.
- Stellen Sie die Speisen in den Ofen.
- Die Tür schließen und "FERTIG" antippen, um den Garvorgang zu starten.

Wird die Speise in den Ofen gestellt, bevor das Vorheizen beendet ist, kann dies negative Auswirkungen auf das endgültige Garergebnis haben. Wird die Tür während der

Vorheizphase geöffnet, wird diese unterbrochen. Die Garzeit beinhaltet keine Vorheizphase.

## 7. PAUSE DES GARVORGANGS

Einige Funktionen erfordern, dass die Speise während des Garens gewendet wird. Ein akustisches Signal ertönt und das Display zeigt an, welche Tätigkeit auszuführen ist.

- Öffnen Sie die Tür.
- Führen Sie die auf dem Display geforderte Tätigkeit aus.
- Die Tür schließen, dann "FERTIG" antippen, um weiterzugaren.

Vor dem Ende des Garvorgangs könnte Sie der Ofen in gleicher Weise auffordern, die Speise zu prüfen.

Ein akustisches Signal ertönt und das Display zeigt an, welche Tätigkeit auszuführen ist.

- Prüfen Sie die Speise.
- Die Tür schließen, dann "FERTIG" antippen, um weiterzugaren.

## 8. ENDE DES GARVORGANGS

Es ertönt ein akustisches Signal und das Display zeigt an, dass der Garvorgang beendet ist.

Bei einigen Funktionen können Sie Ihre Speise nach dem Ende des Garens Extra-Bräunen, die Gardauer verlängern oder die Funktion als Favorit speichern.

- Tippen Sie auf ☆, um diese als Favorit zu speichern.
- Wählen Sie "Extra-Bräunen", um einen fünfminütigen Bräunungszyklus zu starten.
- Tippen Sie auf ⊕, um den Garvorgang zu verlängern.

## 9. FAVORITEN

Die Favoriten-Funktion speichert die Ofeneinstellungen für Ihre Lieblingsrezepte.

Der Ofen erkennt automatisch die Funktionen, die Sie am häufigsten verwenden. Nach einer bestimmten Anzahl an Verwendungen, werden Sie aufgefordert die Funktionen zu Ihren Favoriten hinzuzufügen.

### ANLEITUNG ZUM SPEICHERN EINER FUNKTION

Nach Ende einer Funktion können Sie ☆ antippen, um sie als Favorit zu speichern. Dies ermöglicht Ihnen, diese zukünftig schnell, unter Beibehaltung der gleichen Einstellungen zu verwenden.

Das Display ermöglicht Ihnen das Speichern der Funktion durch Angabe von 4 bevorzugten Mahlzeiten einschließlich Frühstück, Mittagessen, Snack und Abendessen.

- Tippen Sie auf die Symbole, um mindestens eine auszuwählen.
- Tippen Sie auf "FAVORIT", um die Funktion zu speichern.

### NACH DEM SPEICHERN

Nachdem Sie Funktionen als Favoriten gespeichert haben, wird die Hauptanzeige die Funktionen anzeigen, die Sie für die aktuelle Tageszeit gespeichert haben.

Zum Anzeigen des Favoriten-Menüs drücken Sie ☆ : Die Funktionen werden nach verschiedenen Mahlzeiten unterteilt und einige Empfehlungen werden angeboten.

- Tippen Sie auf das Speisensymbol, um die entsprechenden Listen anzuzeigen.

Das Antippen von  ermöglicht Ihnen, den Verlauf der zuletzt verwendeten Funktionen anzusehen.

- Durchlaufen Sie die erhaltene Liste.
- Tippen Sie auf das Rezept oder die Funktion, das/die

Sie benötigen.

- Tippen Sie auf "START", um den Garvorgang zu aktivieren.

## ÄNDERN DER EINSTELLUNGEN



Auf der Favoriten-Anzeige können Sie zu jedem Favoriten ein Bild oder einen Namen hinzufügen, um ihn nach Ihren Vorlieben anzupassen.

- Wählen Sie die Funktion aus, die Sie ändern möchten.
- Tippen Sie auf "BEARBEITEN".
- Wählen Sie die Eigenschaft aus, die Sie ändern möchten.
- Tippen Sie auf "WEITER": Auf dem Display erscheinen die neuen Eigenschaften.
- Tippen Sie auf "SPEICHERN", um Ihre Änderungen zu bestätigen.

Auf der Favoriten-Anzeige können Sie auch Funktionen löschen, die Sie gespeichert haben:

- Tippen Sie auf ★ bei der entsprechenden Funktion.
- Tippen Sie auf "LÖSCHEN".

Sie können auch die Uhrzeit ändern, zu der die verschiedenen Speisen angezeigt werden:

- Drücken Sie .
- Wählen Sie  "Voreinstellungen".
- Wählen Sie "Uhrzeiten und Daten".
- Tippen Sie auf "Zeiten für Mahlzeiten".
- Durchlaufen Sie die Liste und tippen Sie die entsprechende Uhrzeit an.
- Tippen Sie auf die entsprechende Speise, um diese zu ändern.

Jedes Zeitfenster kann nur mit einer Speise kombiniert werden.

## 10. EXTRAS

Drücken Sie , um das "Extras" Menü zu einem beliebigen Zeitpunkt zu öffnen.

Dieses Menü ermöglicht Ihnen, aus verschiedenen Optionen zu wählen und auch die Einstellungen oder Voreinstellungen für Ihr Produkt oder das Display zu ändern.

### ENTFERNT

Um die Nutzung der Bauknecht Home Net App zu ermöglichen.



### KÜCHEN-TIMER

Die Funktion kann entweder bei Verwendung einer Garfunktion oder allein zur Zeitanzeige aktiviert werden. Nachdem sie gestartet wurde, zählt der Timer eigenständig zurück, ohne die Funktion selbst zu beeinflussen.

Der Timer setzt das Rückzählen in der oberen rechten Ecke der Anzeige fort.

Der Timer setzt das Rückzählen in der oberen rechten Ecke der Anzeige fort.

Abfragen oder Ändern des Küchen-Timers:

- Drücken Sie .
- Tippen Sie auf .

Es ertönt ein akustisches Signal und eine Anzeige auf dem Bildschirm erscheint, sobald der Timer das Rückzählen der ausgewählten Zeit beendet hat.

- Tippen Sie auf "ABLEHNEN", um den Timer zu löschen oder eine neue Timer-Dauer einzustellen.
- Tippen Sie auf "NEUEN TIMER EINSTELLEN", um den

Timer erneut einzustellen.



### LICHT

Zum Ein- und Ausschalten der Backofenlampe.



### SELBSTREINIGUNG

Aktivieren Sie die „Selbstreinigungs“-Funktion für die optimale Reinigung der Innenflächen.

Es wird empfohlen die Ofentür während dem Reinigungszyklus nicht zu öffnen, um zu vermeiden, dass Wasserdampf austritt, der negative Auswirkungen auf das endgültige Reinigungsergebnisse haben könnte.

- Sämtliche Zubehörteile aus dem Ofen entfernen, bevor die Funktion aktiviert wird.
- Wenn der Ofen kalt ist, 200 ml Trinkwasser auf den Ofenboden schütten.
- Tippen Sie auf "START", um die Reinigungsfunktion zu aktivieren.

Nachdem der Zyklus ausgewählt wurde, ist es möglich, den Start der automatischen Reinigung zu verzögern. Tippen Sie auf "STARTVORWAHL", um die Endzeit einzustellen, wie im entsprechenden Abschnitt angegeben.



### SONDE

Mit dem Kerntemperaturfühler kann die Kerntemperatur des Fleisches während des Garvorgangs gemessen werden, um sicherzustellen, dass es die optimale Temperatur erreicht. Die Ofentemperatur variiert je nach Funktion, die Sie ausgewählt haben, jedoch ist das Ende des Garens immer darauf programmiert, wenn die spezielle Temperatur erreicht wurde.

Geben Sie die Speise in den Ofen und schließen Sie die Speisensonde an der Steckbuchse an. Halten Sie die Sonde soweit wie möglich von der Hitzequelle entfernt. Schließen Sie die Backofentür.

Tippen Sie auf . Sie können zwischen manuellen (nach Garmethode) und My Menu (nach Speisenart) Funktionen wählen, wenn die Verwendung der Sonde gestattet oder gefordert ist.

Nachdem eine Garfunktion gestartet wurde, wird diese gelöscht, wenn die Sonde entfernt wird.

Stecken Sie die Sonde stets aus und entfernen Sie diese aus dem Ofen, wenn Sie die Speisen entnehmen.

### VERWENDUNG DER SPEISENSONDE

Die Speise in den Ofen stellen und den Stecker anschließen, indem dieser in den mitgelieferten Anschluss auf der rechten Seite des Ofengarraums gesteckt wird.

Das Kabel ist halb-steif und kann wie benötigt geformt werden, um die Sonde am effizientesten in das Gargut einzuführen. Stellen Sie sicher, dass das Kabel während des Garens das obere Heizelement nicht berührt.

**FLEISCH:** Die Sonde tief in das Fleisch einführen, dabei vermeiden, dass diese Knochen oder fetthaltige Teile berührt. Bei Geflügel, den Kerntemperaturfühler mitten in die Brust stecken, vermeiden, dass dieser in einem Hohlraum endet.

**FISCH (ganz):** Die Spitze in den dicksten Teil einführen, vermeiden, dass diese die Wirbelsäule berührt.

**BACKEN:** Die Spitze tief in den Teig einführen, dabei das Kabel so formen, dass ein optimaler Winkel der Sonde erzielt wird. Wenn Sie die Sonde zum Garen mit My Menu Funktionen verwenden, wird der Garvorgang

automatisch gestoppt, wenn das gewählte Rezept die ideale Kerntemperatur erreicht, ohne dass die Backofentemperatur eingestellt werden muss.

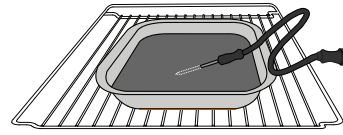

Lasagne

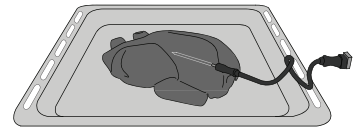

Hähnchen (ganz)

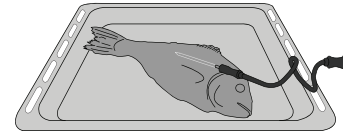

Fisch

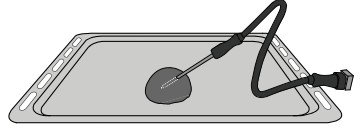

Brötchen

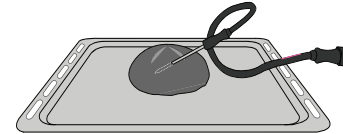

Großes Brot

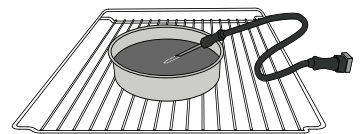

Kuchen



### TON AUS

Tippen Sie auf das Symbol, um den Ton aller akustischen Signale und Alarmer ein- oder auszuschalten.



### BEDIENSPERRE

Die "Bediensperre" ermöglicht Ihnen die Tasten auf dem Touch-Display zu sperren, damit diese nicht zufällig gedrückt werden können.

Zum Aktivieren der Sperre:

- Tippen Sie auf das Symbol.

Zum Deaktivieren der Sperre:

- Tippen Sie auf das Display.
- Wischen Sie auf der gezeigten Meldung nach oben.



### MEHR MODI

Zum Auswählen von Sabbatmodus und den Zugriff auf das Strommanagement.

Im Sabbatmodus bleibt der Backofen im Backmodus eingeschaltet, bis er deaktiviert wird. Der Sabbatmodus verwendet die Ober-/Unterhitze-Funktion. Alle anderen Gar- und Reinigungszyklen sind deaktiviert. Es ertönen keine Signale und die Displays zeigen keine Temperaturänderungen. Wenn die Backofentür geöffnet oder geschlossen wird, schaltet sich das Licht nicht ein oder aus und die Heizelemente schalten sich auch nicht sofort ein oder aus. Zum Deaktivieren und Beenden des Sabbatmodus drücken Sie oder und dann halten Sie die Displayanzeige 3 Sekunden lang gedrückt.



### VOREINSTELLUNGEN

Zum Ändern verschiedener Ofeneinstellungen.



### WIFI





























































































Zum Ändern von Einstellungen oder zum Konfigurieren eines neuen Heimnetzwerks.



### INFO

Zum Ausschalten des "Demomodus für Laden", Rücksetzen des Produkts und den Erhalt weiterer Informationen über das Produkt.

# GARTABELLE

REZEPT	FUNKTION	VORHEIZEN	TEMPERATUR (°C)	DAUER (Min)	ROST UND ZUBEHÖRTEILE
Hefekuchen / Rührteig		Ja	170	30 - 50	 2
		Ja	160	30 - 50	 2
		Ja	160	30 - 50	 4  1
Gefüllter Kuchen (Käsekuchen, Strudel, Apfelkuchen)		Ja	160 - 200	30 - 85	 3
		Ja	160 - 200	35 - 90	 4  1
Plätzchen / Buttergebäck		Ja	150	20 - 40	 3
		Ja	140	30 - 50	 4
		Ja	140	30 - 50	 4  1
		Ja	135	40 - 60	 5  3  1
Kleingebäck/Muffins		Ja	170	20 - 40	 3
		Ja	150	30 - 50	 4
		Ja	150	30 - 50	 4  1
		Ja	150	40 - 60	 5  3  1
Beignets		Ja	180 - 200	30 - 40	 3
		Ja	180 - 190	35 - 45	 4  1
		Ja	180 - 190	35 - 45 *	 5  3  1
Meringen		Ja	90	110 - 150	 3
		Ja	90	130 - 150	 4  1
		Ja	90	140 - 160 *	 5  3  1
Pizza / Brot / Fladenbrot		Ja	190 - 250	15 - 50	 2
		Ja	190 - 230	20 - 50	 4  1
Pizza (dünn, dick, Fladenbrot)		Ja	220 - 240	25 - 50 *	 5  3  1
Tiefkühlpizza		Ja	250	10 - 15	 3
		Ja	250	10 - 20	 4  1
		Ja	220 - 240	15 - 30	 5  3  1
Salzige Kuchen (Gemüsekekuchen, Quiche)		Ja	180 - 190	45 - 55	 3
		Ja	180 - 190	45 - 60	 4  1
		Ja	180 - 190	45 - 70 *	 5  3  1
Blätterteigtörtchen / Herzhaftes Blätterteiggebäck		Ja	190 - 200	20 - 30	 3
		Ja	180 - 190	20 - 40	 4  1
		Ja	180 - 190	20 - 40 *	 5  3  1
Lasagne, Aufläufe, überbackene Pasta, Cannelloni		Ja	190 - 200	45 - 65	 3
Lamm / Kalb / Rind / Schwein 1 kg		Ja	190 - 200	80 - 110	 3

ZUBEHÖRTEILE



Rost



Ofenform oder  
Kuchenform  
auf Rost



Fettpfanne /  
Backblech  
oder Bräter auf Rost



Fettpfanne /  
Backblech



Fettpfanne mit  
500 ml Wasser



Speisesonde



REZEPT	FUNKTION	VORHEIZEN	TEMPERATUR (°C)	DAUER (Min)	ROST UND ZUBEHÖRTEILE
Schweinebraten mit Kruste 2 kg		-	170	110 - 150	
Hähnchen / Kaninchen / Ente 1 kg		Ja	200 - 230	50 - 100	
Truthahn / Gans 3 kg		Ja	190 - 200	80 - 130	
Fisch gebacken/in Folie (Filets, ganz)		Ja	180 - 200	40 - 60	
Gefülltes Gemüse (Tomaten, Zucchini, Auberginen)		Ja	180 - 200	50 - 60	
Toast		-	3 (hoch)	3 - 6	
Fischfilets / Steaks		-	2 (mittel)	20 - 30 **	
Bratwürste / Kebab / Rippchen / Hamburger		-	2-3 (mittel - hoch)	15 - 30 **	
Brathähnchen 1-1,3 kg		-	2 (mittel)	55 - 70 ***	
Lammkeule / Schweinshaxe		-	2 (mittel)	60 - 90 ***	
Bratkartoffeln		-	2 (mittel)	35 - 55 ***	
Gemüsegratin		-	3 (hoch)	10 - 25	
Kekse/Plätzchen	 Kekse/ Plätzchen	Ja	135	50 - 70	
Törtchen	 Törtchen	Ja	170	50 - 70	
Pizza rund	 Pizza rund	Ja	210	40 - 60	
Komplette Mahlzeit: Obstkuchen (Ebene 5) / Lasagne (Ebene 3) / Fleisch (Ebene 1)		Ja	190	40 - 120 *	
Komplette Mahlzeit: Obstkuchen (Ebene 5) / Gebratenes Gemüse (Ebene 4) / Lasagne (Ebene 2) / Fleischstücke (Ebene 1)	 Menü	Ja	190	40 - 120 *	
Lasagne, Fleisch		Ja	200	50 - 100 *	
Fleisch & Kartoffeln		Ja	200	45 - 100 *	
Fisch & Gemüse		Ja	180	30 - 50 *	
Gefüllte Bratenstücke		-	200	80 - 120 *	
Fleischstücke (Kaninchen, Hähnchen, Lamm)		-	200	50 - 100 *	

\* Voraussichtliche Zeitdauer: Je nach persönlichen Vorlieben können die Speisen zu verschiedenen Zeitpunkten aus dem Ofen genommen werden.

\*\* Das Gargut nach halber Garzeit wenden.

\*\*\* Das Gargut nach zwei Dritteln der Garzeit wenden (bei Bedarf).

#### LESEN DER GARTABELLE

Die Tabelle listet die besten Funktionen, Zubehörteile und Einschubebenen auf, die für die verschiedenen Arten von Speisen zu verwenden sind.

Die Garzeiten gelten ab dem Moment, in dem Sie das Gargut in den Ofen geben, die (eventuell erforderliche) Vorheizzeit zählt nicht dazu.

Die Gartemperaturen und -zeiten sind nur Richtwerte und sind von der Menge des Garguts und von den verwendeten Zubehörteilen abhängig.

Zunächst die niedrigeren Einstellungen verwenden und, falls das erzielte Garergebnis nicht den Wünschen entspricht, zu den höheren Einstellungen übergehen.

Es wird empfohlen, die mitgelieferten Zubehörteile und vorzugsweise Kuchenformen und Backbleche aus dunklem Metall zu verwenden. Es können auch Töpfe und Zubehörteile aus feuerfestem Glas oder Keramik verwendet werden, aber es ist zu berücksichtigen, dass sich die Garzeiten dadurch etwas verlängern.

FUNKTIONEN

Ober-/  
Unterhitze

Heißluft

Backen mit  
Umluft

Grill

Turbo Grill

Maxi Cooking

Mehrere  
Einschubebenen

Heißluft Öko





# GARTABELLE

Lebensmittelkategorien		Ebene und Zubehörteile	Menge	Info Garvorgang	
AUFLAUF & NUDELGRATIN	Frisch	Lasagne	500 - 3000 g *	Bereiten Sie dies nach Ihrem Lieblingsrezept zu. Gießen Sie Béchamelsauce obenauf und bestreuen Sie mit Käse für perfektes Bräunen	
		Cannelloni	500 - 3000 g *		
Tiefkühlkost		Lasagne	500 - 3000 g		
		Cannelloni	500 - 3000 g		
FLEISCH	Rind	Roastbeef	600 - 2000 g *	Mit Öl bepinseln und mit Salz und Pfeffer einreiben. Mit Knoblauch und Kräutern nach Belieben würzen. Am Ende des Garvorgangs vor dem Tranchieren mindestens 15 Minuten lang ruhen lassen	
			Kalbsbraten	600 - 2500 g *	Mit Öl und Rosmarin bepinseln. Mit Salz und schwarzem Pfeffer einreiben. Gleichmäßig auf dem Rost verteilen. Bei 2/3 der Gardauer wenden
			Steak	2 - 4 cm	Vor dem Garen mit Öl bepinseln und mit Salz bestreuen. Bei 3/5 der Gardauer wenden.
			Hamburger	1,5 - 3 cm	Mit Öl bepinseln und mit Salz und Pfeffer einreiben. Mit Knoblauch und Kräutern nach Belieben würzen. Am Ende des Garvorgangs vor dem Tranchieren mindestens 15 Minuten lang ruhen lassen
	Schwein		Langsames Garen	600 - 2000 g *	Vor dem Garen mit Öl bepinseln und mit Salz bestreuen. Bei 2/3 der Gardauer wenden
			Schweinebraten	600 - 2500 g *	Gleichmäßig auf dem Rost verteilen. Bei 3/4 der Gardauer wenden
			Schweinschaxe	500 - 2000 g *	Mit Öl bepinseln und nach Belieben würzen. Mit Salz und Pfeffer einreiben. Mit der Brustseite nach oben in den Ofen geben
			Schweinerippen	500 - 2000 g	Mit Öl bepinseln und nach Belieben würzen. Gleichmäßig in der Fettpfanne mit der Hautseite nach unten verteilen
			Speck	250 g	Vor dem Garen mit Öl bepinseln und mit Salz bestreuen. Bei 2/3 der Gardauer wenden
	Lamm		Lammbraten	600 - 2500 g *	Mit Öl bepinseln und mit Salz und Pfeffer einreiben. Mit Knoblauch und Kräutern nach Belieben würzen. Am Ende des Garvorgangs vor dem Tranchieren mindestens 15 Minuten lang ruhen lassen
		Lammkarree	500 - 2000 g *		
		Lammkeule	500 - 2000 g *		
Hähnchen		Brathähnchen	600 - 3000 g *		
		Gefülltes Brathähnchen	600 - 3000 g *		
		Hähnchenstücke	600 - 3000 g *		
		Hähnchenfilet/-brust	1 - 5 cm		
Entenbraten		Entenbraten	600 - 3000 g *		
		Gefüllte Ente	600 - 3000 g *		
		Ententeile	600 - 3000 g *		
		Entenfilet/-brust	1 - 5 cm		

ZUBEHÖRTEILE



Rost



Ofenform oder  
Kuchenform  
auf Rost



Fettpfanne /  
Backblech  
oder Bräter auf Rost



Fettpfanne /  
Backblech









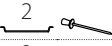
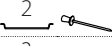
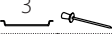
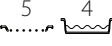
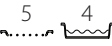
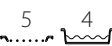
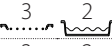
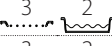
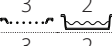
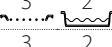
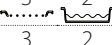
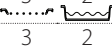
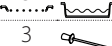
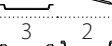
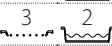
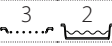
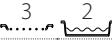
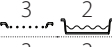
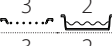
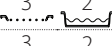
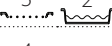
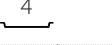
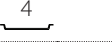
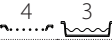
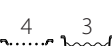
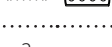
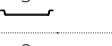
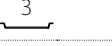
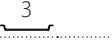
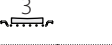
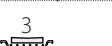
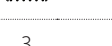
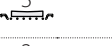
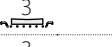
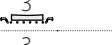

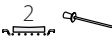
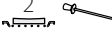
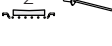

Fettpfanne mit  
500 ml Wasser



Speisesonde

	Lebensmittelkategorien	Ebene und Zubehörteile	Menge	Info Garvorgang	
FLEISCH	Puten- & Gänsebraten	Gänsebraten	 2	600 - 3000 g *	Mit Öl bepinseln und mit Salz und Pfeffer einreiben. Mit Knoblauch und Kräutern nach Belieben würzen
		Gefüllte Gans	 2	600 - 3000 g *	
		Putenteile	 3	600 - 3000 g *	
		Filet/Brust	 5 4	1 - 5 cm	Mit Öl bepinseln und nach Belieben würzen. Mit Salz und Pfeffer einreiben. Mit der Brustseite nach oben in den Ofen geben. Bei 2/3 der Gardauer wenden
	Fleischgerichte	Kebab	 5 4	1 Gitterrost	Vor dem Garen mit Öl bepinseln und mit Salz bestreuen. Bei 1/2 Gardauer wenden
		Würste & Würstchen	 5 4	1,5 - 4 cm	Gleichmäßig auf dem Rost verteilen. Stechen Sie die Würste mit einer Gabel an, um Rissbildung zu vermeiden. Bei 2/3 der Gardauer wenden
FISCH	Gebratener Fisch (ganz)	Lachs	 3 2	0,2 - 1,5 kg *	Mit Öl bepinseln und mit Salz und Pfeffer einreiben. Mit Knoblauch und Kräutern nach Belieben würzen
		Seehecht	 3 2	0,2 - 1,5 kg *	
		Kabeljau	 3 2	0,2 - 1,5 kg *	
		Wolfbarsch	 3 2	0,2 - 1,5 kg *	
		Dorade	 3 2	0,2 - 1,5 kg *	
		Meeräsche	 3 2	0,2 - 1,5 kg *	
		Ganzer Fisch	 3 2	0,2 - 1,5 kg *	
		Fisch im Salzmantel	 3	0,2 - 1,5 kg *	
	Gebratene Filets & Steaks	Thunfischsteak	 3 2	1 - 3 cm	Mit Öl bepinseln und mit Salz und Pfeffer einreiben. Mit Knoblauch und Kräutern nach Belieben würzen
		Lachssteak	 3 2	1 - 3 cm	
		Schwertfischsteak	 3 2	0,5 - 2,5 cm	
		Kabeljau-Steak	 3 2	100 - 300 g	
		Wolfbarschfilet	 3 2	50 - 150 g	
		Doradefilet	 3 2	50 - 150 g	
Sonstige Filets		 3 2	0,5 - 2,5 cm		
Fischfilets		 3 2	0,5 - 2,5 cm		
Fisch/Meeresfrüchte gegrillt	Jakobsmuscheln	 4	ein Blech	Mit Brösel bedecken und mit Öl, Knoblauch, Pfeffer und Petersilie würzen	
	Gratinierte Muscheln	 4	ein Blech		
	Garnelen	 4 3	ein Blech	Mit Öl bepinseln und mit Salz und Pfeffer einreiben. Mit Knoblauch und Kräutern nach Belieben würzen	
	Garnelen	 4 3	ein Blech		
GEMÜSE	Gebratenes Gemüse	Kartoffeln	 3	500 - 1500 g	In Stücke schneiden, mit Öl, Salz und Kräutern würzen, bevor sie in den Ofen gegeben werden
		Gefülltes Gemüse	 3	jeweils 100 - 500 g	Mit Öl bepinseln und mit Salz und Pfeffer einreiben. Mit Knoblauch und Kräutern nach Belieben würzen
		Sonstiges Gemüse	 3	500 - 1500 g	
	Gemüsegratin	Kartoffeln	 3	1 Blech	In Stücke schneiden, mit Öl, Salz und Kräutern würzen, bevor sie in den Ofen gegeben werden
		Tomaten	 3	1 Blech	Mit Brösel bedecken und mit Öl, Knoblauch, Pfeffer und Petersilie würzen
		Paprika	 3	1 Blech	Bereiten Sie dies nach Ihrem Lieblingsrezept zu. Bestreuen Sie mit Käse für perfektes Bräunen
		Brokkoli	 3	1 Blech	Bereiten Sie dies nach Ihrem Lieblingsrezept zu. Gießen Sie Béchamelsoße obenauf und bestreuen Sie mit Käse für perfektes Bräunen
		Blumenkohl	 3	1 Blech	
		Weiteres	 3	1 Blech	

Lebensmittelkategorien		Ebene und Zubehörteile	Menge	Info Garvorgang
Rührkuchen	Biskuit in Kuchenform	2 	500 - 1200 g *	Bereiten Sie einen Biskuitteig mit 500-900 g zu. Gießen Sie ihn in eine mit Backpapier ausgelegte und gefettete Backform
	Obstrührkuchen in Kuchenform	2 	500 - 1200 g *	Bereiten Sie einen Kuchenteig nach Ihrem Lieblingsrezept mit gehobeltem oder geschnittenem frischem Obst zu. Gießen Sie ihn in eine mit Backpapier ausgelegte und gefettete Backform
	Schokoladenkuchen in Kuchenform	2 	500 - 1200 g *	Bereiten Sie einen Biskuitteig mit 500-900 g zu. Gießen Sie ihn in eine mit Backpapier ausgelegte und gefettete Backform
	Biskuit in Tortenform	2 	500 - 1200 g *	Bereiten Sie einen Biskuitteig mit 500-900 g zu. Gießen Sie ihn auf ein mit Backpapier ausgelegtes und gefettetes Backblech
Gebäck & gefüllte Pasteten	Kekse/Plätzchen	3 	200 - 600 g	Bereiten Sie eine Mischung aus 500 g Mehl, 200 g gesalzener Butter, 200 g Zucker und 2 Eiern. Aromatisieren Sie mit Fruchtesenz. Abkühlen lassen. Rollen Sie den Teig gleichmäßig aus und formen Sie ihn nach Belieben. Legen Sie die Kekse/Plätzchen auf ein Backblech
	Croissants (frisch)	3 	ein Blech	Gleichmäßig am Backblech verteilen. Vor dem Servieren abkühlen lassen
	Croissants (tiefgekühlt)	3 	ein Blech	
	Brandteig	3 	ein Blech	
	Meringen	3 	jeweils 10 - 30 g	Bereiten Sie eine Mischung aus 2 Eiweiß, 80 g Zucker und 100 g Kokosraspeln zu. Den Teig mit Vanille und Mandelaroma verfeinern. 20-24 Stücke auf einem gefetteten Backblech formen
	Torte in Form	3 	400 - 1600 g	Bereiten Sie eine Mischung aus 500 g Mehl, 200 g gesalzener Butter, 200 g Zucker und 2 Eiern. Aromatisieren Sie mit Fruchtesenz. Abkühlen lassen. Rollen Sie den Teig gleichmäßig aus und legen Sie ihn in eine Form. Mit Marmelade füllen und backen
	Strudel	3 	400 - 1600 g	Eine Mischung aus gewürfeltem Apfel, Pinienkernen, Zimt und Muskatnuss zubereiten. Geben Sie etwas Butter in eine Pfanne, bestreuen Sie mit Zucker und garen Sie 10-15 Minuten lang. Rollen Sie die Mischung in den Teig und klappen Sie die Außenseite ein
	Gedeckter Obstkuchen	3 	500 - 2000 g	Eine Kuchenform mit dem Teig auslegen und den Boden mit Brösel bestreuen, um den Obstsaft aufzunehmen. Mit frisch geschnittenem Obst, gemischt mit Zimt und Zucker füllen

KUCHEN & GEBÄCK

ZUBEHÖRTEILE



Rost



Ofenform oder  
Kuchenform  
auf Rost



Fettpfanne /  
Backblech  
oder Bräter auf Rost















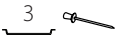
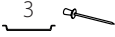
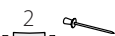
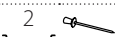
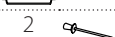
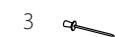



Fettpfanne /  
Backblech



Fettpfanne mit  
500 ml Wasser



Speisesonde

	Lebensmittelkategorien	Ebene und Zubehörteile	Menge	Info Garvorgang
HERZHAFTE KUCHEN	Herzhafter Kuchen	2 	800 - 1200 g	Legen Sie eine Kuchenform für 8-10 Portionen mit dem Teig aus und stechen Sie diesen mit der Gabel ein. Füllen Sie den Teig gemäß Ihrem Lieblingsrezept
	Gemüsestrudel	2 	500 - 1500 g	Bereiten Sie eine Mischung aus kleingeschnittenem Gemüse zu. Beträufeln Sie es mit Öl und garen Sie es 15-20 Minuten lang in einer Pfanne. Abkühlen lassen. Geben Sie frischen Käse hinzu und würzen Sie mit Salz, Balsamessig und Gewürzen. Rollen Sie die Mischung in den Teig und klappen Sie die Außenseite ein
BROT	Brötchen	3 	jeweils 60 - 150 g *	Den Teig für ein leichtes Brot gemäß Lieblingsrezept zubereiten. Vor dem Aufgehen zu Brötchen formen. Verwenden Sie die spezielle Funktion zum Aufgehen
	Mittelgroßes Brot	3 	jeweils 200 - 500 g *	Bereiten Sie den Teig nach Ihrem Lieblingsrezept und geben Sie ihn auf das Backblech
	Sandwich-Laib in Backform	2 	jeweils 400 - 600 g *	Den Teig für ein leichtes Brot gemäß Lieblingsrezept zubereiten. Vor dem Aufgehen in eine Kastenform geben. Verwenden Sie die spezielle Funktion zum Aufgehen
	Großes Brot	2 	700 - 2000 g *	Bereiten Sie den Teig nach Ihrem Lieblingsrezept und geben Sie ihn auf das Backblech
	Vollkorn	2 	500 - 2000 g *	
	Baguettes	3 	jeweils 200 - 300 g *	Den Teig für ein leichtes Brot gemäß Lieblingsrezept zubereiten. Vor dem Aufgehen zu Baguette-Brötchen formen. Verwenden Sie die spezielle Funktion zum Aufgehen
	Besonderes Brot	2 	-	Bereiten Sie den Teig nach Ihrem Lieblingsrezept und geben Sie ihn auf das Backblech
PIZZA	Pizza dünn	2 	Rund - Blech	Einen Pizzateig aus 150 ml Wasser, 15 g Hefe, 200 - 225 g Mehl, sowie Öl und Salz zubereiten. Lassen Sie ihn mit der entsprechenden Ofenfunktion aufgehen. Rollen Sie den Teig auf einem leicht gefetteten Backblech aus. Den Teig mit Tomaten, Mozzarella und Schinken belegen
	Pizza dick	2 	Rund - Blech	
	Pizza tiefgekühlt	2  4  1  5  3  1  5  4  2  1 	1 - 4 Ebenen	Nehmen Sie sie aus der Verpackung. Gleichmäßig auf dem Rost verteilen

## ZUBEHÖRTEILE



Rost

Ofenform oder  
Kuchenform  
auf RostFettpfanne /  
Backblech  
oder Bräter auf RostFettpfanne /  
BackblechFettpfanne mit  
500 ml Wasser

Speisesonde

# REINIGUNG UND INSTANDHALTUNG

Vor dem Ausführen beliebiger Wartungs- oder Reinigungsarbeiten sicherstellen, dass der Ofen abgekühlt ist.  
Keine Dampfreiniger verwenden.

Keine Stahlwolle, Scheuermittel oder aggressive/ätzende Reinigungsmittel verwenden, da diese die Flächen des Gerätes beschädigen können.

Schutzhandschuhe tragen.  
Vor dem Ausführen beliebiger Wartungsarbeiten muss der Ofen von der Stromversorgung getrennt sein.

## AUSSENFLÄCHEN

- Reinigen Sie die Flächen mit einem feuchten Mikrofasertuch.  
Sollten sie stark verschmutzt sein, einige Tropfen von pH-neutralem Reinigungsmittel verwenden. Reiben Sie mit einem trockenen Tuch nach.
- Verwenden Sie keine korrosiven oder scheuernden Reinigungsmittel. Falls ein solches Mittel versehentlich mit den Flächen des Gerätes in Kontakt kommt, dieses sofort mit einem feuchten Mikrofasertuch reinigen.

## INNENFLÄCHEN

- Den Ofen nach jedem Gebrauch abkühlen lassen und anschließend reinigen, vorzugsweise wenn er noch warm ist, um durch Speisereste entstandene

Ablagerungen und Flecken zu entfernen. Um die beim Garen von Speisen mit hohem Wassergehalt entstandene Kondensation zu trocknen, den Ofen vollständig abkühlen lassen und anschließend mit einem Tuch oder Schwamm auswaschen.

- Das Glas der Backofentür mit einem geeigneten Flüssigreiniger reinigen.
- Die Backofentür kann zum Reinigen vollständig ausgehängt werden.

## ZUBEHÖRTEILE

Weichen Sie das Zubehör nach Gebrauch in einer Spülmittellösung ein und behandeln Sie es, falls es noch heiß ist, mit Ofenhandschuhen. Speiserückstände können dann mit einer Spülbürste oder einem Schwamm entfernt werden.

## AUSBAU UND ERNEUTES ANBRINGEN DER TÜR

- Zur Entfernung der Tür**, diese vollständig öffnen und die Haken senken, bis sie sich in entriegelter Position befinden.

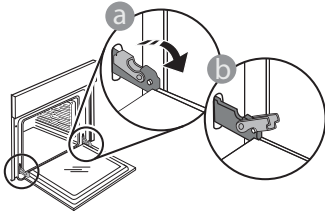

- Die Tür so weit wie möglich schließen. Die Tür mit beiden Händen festhalten – diese nicht am Griff festhalten.  
Die Tür einfach entfernen, indem sie weiter geschlossen und gleichzeitig nach oben gezogen wird, bis sie sich aus ihrem Sitz löst. Die Tür seitlich abstellen und auf eine weiche Oberfläche legen.

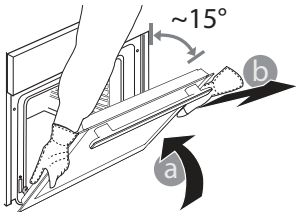

**Die Tür erneut anbringen**, indem sie zum Ofen geschoben wird und die Haken der Scharniere auf ihre Sitze ausgerichtet werden, den oberen Teil auf seinem Sitz sichern.

- Die Tür senken und anschließend vollständig öffnen. Die Haken in ihre Ausgangsposition senken: Sicherstellen, dass die Haken vollständig gesenkt werden.

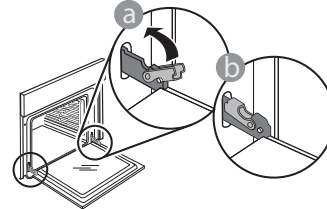

Einen leichten Druck ausüben, um zu überprüfen, dass sich die Haken in der korrekten Position befinden.

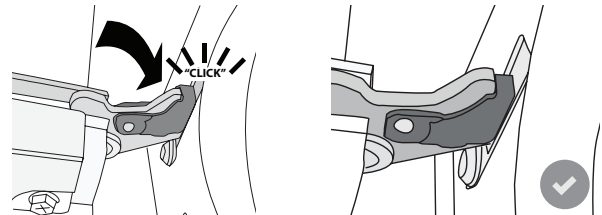

- Versuchen, die Tür zu schließen und sicherstellen, dass sie auf das Bedienfeld ausgerichtet ist. Ist dies nicht der Fall, die oben aufgeführten Schritte wiederholen: Die Tür könnte beschädigt werden, wenn dies nicht richtig funktioniert.



## AUSWECHSELN DER LAMPE

- Trennen Sie den Ofen von der Stromversorgung.
- Die Seitengitter aushängen.
- Nehmen Sie die Glühlampenabdeckung ab.
- Ersetzen Sie die Lampe.
- Setzen Sie die Lampenabdeckung wieder ein, indem Sie diese fest aufdrücken, bis sie in Einbaulage einrastet.
- Bringen Sie die Seitengitter wieder an.
- Schließen Sie den Ofen wieder an das Stromnetz an.

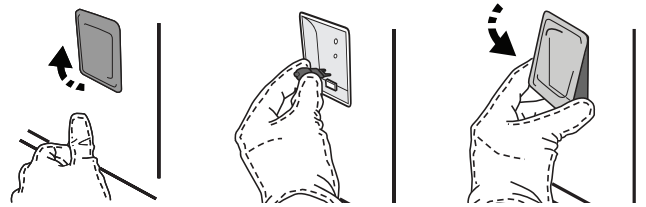

Bitte beachten Sie: Nur Halogenlampen mit 20 bis 40 W/230 ~ V Typ G9, T300°C verwenden. Die im Gerät verwendete Lampe ist speziell für Elektrogeräte konzipiert und ist nicht für die Beleuchtung von Räumen geeignet (EU-Verordnung 244/2009). Die Glühlampen sind über unseren Kundendienst erhältlich.

Glühbirnen nicht mit bloßen Händen berühren, da sie durch die Fingerabdrücke beschädigt werden könnten. Den Backofen erst benutzen, nachdem die Abdeckung der Beleuchtung wieder aufgesetzt wurde.

## WIFI FAQs

### Welche WiFi-Protokolle werden unterstützt?

Der installierte WiFi-Adapter unterstützt WiFi b/g/n für europäische Länder.

### Welche Einstellungen müssen in der Router-Software konfiguriert werden?

Folgende Router-Einstellungen sind erforderlich: 2,4 GHz aktiviert, WiFi b/g/n, DHCP und NAT aktiviert.

### Welche WPS-Version wird unterstützt?

WPS 2.0 oder höher. Lesen Sie die Router-Dokumentation.

### Gibt es Unterschiede zwischen der Verwendung eines Smartphones (oder Tablets) mit Android oder iOS?

Sie können das von Ihnen bevorzugte Betriebssystem verwenden, es besteht kein Unterschied.

### Kann ich mobiles 3G-Tethering anstelle eines Routers verwenden?

Ja, aber Cloud-Dienste sind für fest vernetzte Geräte konzipiert.



### Wie kann ich überprüfen, ob meine Internetverbindung zu Hause funktioniert und der WiFi-Betrieb aktiviert ist?

Sie können auf Ihrem Smartgerät nach Ihrem Netzwerk suchen. Deaktivieren Sie davor alle anderen Datenverbindungen.

### Wie kann ich überprüfen, ob das Gerät mit meinem drahtlosen Heimnetzwerk verbunden ist?

Rufen Sie Ihre Router-Konfiguration auf (siehe Router-Handbuch) und prüfen Sie, ob die MAC-Adresse des Haushaltsgerätes auf der Seite für die drahtlos verbundenen Geräte aufgelistet ist.

### Wo kann ich die MAC-Adresse des Haushaltsgerätes finden?

Drücken Sie , tippen Sie dann auf  WiFi oder sehen Sie auf Ihrem Gerät nach: Auf einem Schild sind SAID- und MAC-Adressen angegeben. Die MAC-Adresse besteht aus einer Ziffern- und Buchstabenkombination beginnend mit "88:e7".

### Wie kann ich überprüfen, ob die Drahtlosfunktion des Haushaltsgerätes aktiviert ist?

Verwenden Sie Ihr Smartgerät und die Bauknecht Home Net App, um zu prüfen, ob das Gerätenetzwerk sichtbar und mit der Cloud verbunden ist.

### Gibt es etwas, das verhindern könnte, dass das Signal das Gerät erreicht?

Prüfen Sie, dass die von Ihnen verbundenen Geräte nicht die gesamte verfügbare Bandbreite aufbrauchen. Stellen Sie sicher, dass Ihre WiFi-aktivierten Geräte die vom Router gestattete Maximalanzahl nicht überschreiten.

### Wie weit sollte der Router vom Ofen entfernt sein?

Normalerweise ist das WiFi-Signal stark genug, um einige Räume abzudecken. Dies hängt jedoch sehr vom Baumaterial der Wände ab. Sie können die Signalstärke prüfen, indem Sie Ihr Smartgerät neben dem Haushaltsgerät platzieren.

### Was kann ich tun, wenn meine drahtlose Verbindung das Gerät nicht erreicht?

Sie können spezielle Geräte zur Erweiterung Ihrer WiFi-Heimnetzabdeckung verwenden, beispielsweise Zugangspunkte, WiFi-Repeater und Powerline-Bridge (über Stromnetz) (wird nicht mit dem Gerät geliefert).

### Wie kann ich den Namen und das Passwort für mein Wireless-Netzwerk herausfinden?

Sehen Sie in den Unterlagen des Routers nach. Normalerweise befindet sich auf dem Router ein Aufkleber mit den Informationen, die Sie benötigen, um über ein vernetztes Gerät auf die Seite zur Geräteeinrichtung zu gelangen.

### Was kann ich tun, wenn mein Router den WiFi-Kanal der Nachbarn nutzt?

Stellen Sie sicher, dass der Router Ihren Heim-WiFi-Kanal verwendet.

---

**Was kann ich tun, wenn  auf dem Display erscheint oder der Ofen nicht in der Lage ist, eine stabile Verbindung zu meinem Heim-Router herzustellen?**

Das Gerät hat sich möglicherweise erfolgreich mit dem Router verbunden, kann aber nicht auf das Internet zugreifen. Um das Gerät mit dem Internet zu verbinden, müssen Sie die Router- und/oder Funkanbieter-Einstellungen überprüfen.

Router-Einstellungen: NAT muss eingeschaltet sein, Firewall und DHCP müssen ordnungsgemäß konfiguriert sein.

Unterstützte Passwort-Verschlüsselung: WEP, WPA, WPA2. Um einen anderen Verschlüsselungstyp zu versuchen, siehe Router-Handbuch.

Carrier-Einstellungen: Wenn Ihr Internetdienstanbieter die Anzahl der MAC-Adressen für die Verbindung mit dem Internet festgelegt hat, können Sie Ihr Gerät möglicherweise nicht mit der Cloud verbinden. Die MAC-Adresse eines Geräts ist eine eindeutige Kennung. Fragen Sie bitte Ihren Internetdienstanbieter, wie andere Geräte als Computer mit dem Internet verbunden werden können.

**Wie kann ich überprüfen, ob Daten übertragen werden?**

Schalten Sie nach dem Einrichten des Netzwerks die Stromversorgung aus, warten Sie 20 Sekunden und schalten Sie dann den Backofen ein: Überprüfen Sie, dass die App den UI-Status des Geräts zeigt. Wählen Sie einen Zyklus oder eine andere Option aus und überprüfen Sie seinen Status in der App.

Einige Einstellungen dauern einige Sekunden, bis sie in der App erscheinen.











**Wie kann ich mein Bauknecht-Benutzerkonto ändern, die Verbindung meiner Geräte jedoch aufrechterhalten?**

Sie können ein neues Benutzerkonto erstellen, aber denken Sie daran, Ihre Geräte aus dem alten Benutzerkonto abzurufen, bevor sie diese in das neue bewegen.

**Ich habe meinen Router gewechselt - was muss ich tun?**

Sie können entweder dieselben Einstellungen (Netzwerkname und Passwort) beibehalten oder die vorherigen Einstellungen vom Gerät löschen und die Einstellungen erneut konfigurieren.

# LÖSEN VON PROBLEMEN

Problem	Mögliche Ursache	Abhilfemaßnahme
Der Ofen funktioniert nicht.	Stromausfall. Trennung von der Stromversorgung.	Überprüfen, ob das Stromnetz Strom führt und der Backofen an das Netz angeschlossen ist. Schalten Sie den Backofen aus und wieder ein, um festzustellen, ob die Störung erneut auftritt.
Das Display zeigt ein „F“ gefolgt von einer Nummer oder einem Buchstaben an.	Störung.	Den nächsten Kundendienst kontaktieren und die Nummer angeben, die dem Buchstaben „F“ folgt. Drücken Sie  , tippen Sie auf  „Info“ und wählen Sie dann „Werkseinstellung“. Alle gespeicherten Einstellungen werden gelöscht.
Die Hausstromversorgung schaltet sich aus.	Stromversorgungseinstellung falsch.	Prüfen, dass Ihr Hausnetz mit einer Leistung von mehr als 3 kW kompatibel ist. Andernfalls, die Leistung auf 13 Ampere verringern. Zum Ändern der Einstellung drücken Sie  , wählen Sie  „Mehr Modi“ und wählen Sie dann „Strommanagement“ aus.
Die Funktion startet nicht. Die Funktion ist im Demomodus nicht verfügbar.	Der Demomodus läuft.	Drücken Sie  , tippen Sie auf  „Info“ und wählen Sie dann „Demomodus für Laden“ zum Beenden.
Das  Symbol wird auf dem Display angezeigt.	Der WiFi-Router ist aus. Die Router-Einstellungen haben sich geändert. Die drahtlosen Verbindungen erreichen das Haushaltsgerät nicht. Der Ofen ist nicht in der Lage, eine stabile Verbindung mit dem Heimnetzwerk herzustellen. Die Konnektivität wird nicht unterstützt.	Prüfen Sie, dass der WiFi-Router mit dem Internet verbunden ist. Prüfen Sie, dass das WiFi-Signal in der Nähe des Haushaltsgeräts stark ist. Versuchen Sie, den Router neu zu starten. Sehen Sie im „WiFi FAQs“ Abschnitt nach. Wenn die Einstellungen Ihres drahtlosen Heimnetzwerks geändert wurden, verbinden Sie sich mit dem Netzwerk: Drücken Sie  , tippen Sie auf  „WiFi“ und wählen Sie dann „Mit Netzwerk verbinden“ aus.
Konnektivität wird nicht unterstützt.	Fernbedienung ist in Ihrem Land nicht gestattet.	Prüfen Sie vor dem Kauf, ob Ihr Land den Fernbetrieb von elektronischen Geräten gestattet.
Der Touchscreen Bildschirm funktioniert nicht richtig.	Dauerhafte Benutzung. Überlastungssystem.	Halten Sie  mindestens 15 Sekunden lang gedrückt. Schalten Sie den Ofen ein und prüfen Sie, ob der Fehler weiterhin besteht.



Sie können die Sicherheitshinweise, Bedienungsanleitung, Technischen Daten und Energiedaten wie folgt herunterladen:

- Besuchen Sie unsere Internetseite [docs.bauknecht.eu](https://docs.bauknecht.eu)
- Verwenden Sie den QR-Code
- Alternativ können Sie **unseren Kundendienst kontaktieren** (Siehe Telefonnummer in dem Garantieheft). Wird unser Kundendienst kontaktiert, bitte die Codes auf dem Typenschild des Produkts angeben.

