

DEFINISJONER OM BRUK

Denne vaskemaskinen er bestemt for vask og for sentrifugerin av tøy i normal mengde.

- Ta hensyn til programoversikten og instruksjonene om bruk i denne bruksanvisningen når du bruker vaskemaskinen.

- Ta vare på denne bruksanvisningen og programoversikten; hvis du leverer vaskemaskinen videre til en annen bruker, la også bruksanvisningen og programoversikten følge med.

SIKKERHETS- OG GENERELLE ANBEFALINGER

1. Sikkerhetsregler

- Vaskemaskinen må kun benyttes innendørs.
- Oppbevar ikke brennbare væsker nær produktet.
- La ikke barn leke med vaskemaskinen eller krype inn i trommelen.
- Vaskemaskinen kan betjenes av barn i en alder fra åtte år og oppover, så vel som av personer med reduserte fysiske, sensoriske eller mentale evner eller som mangler erfaring og kunnskap, forutsatt at de holdes under oppsikt eller er instruert i trygg bruk av vaskemaskinen og at de er inneforstått med farene som er knyttet til bruken. Barn får ikke leke med vaskemaskinen. Stell og vedlikeholdsarbeider på vaskemaskinen får ikke utføres av barn uten at de blir holdt tilsyn med.
- Ikke bruk vaskemaskin ved temperaturer lavere enn 5°C.
- For frittstående modeller: dersom du vil montere en tørketrommel oppå vaskemaskinen, må du først kontakte serviceavdelingen eller din spesialforhandler for å få bekreftet om dette er mulig. Det er kun tillatt å montere en tørketrommel oppå vaskemaskinen dersom tørketrommelen festes med hjelp av korrekt stablesett, som er å få kjøpt hos serviceavdelingen eller hos spesialforhandleren din.
- La ikke støpslet stå i stikkontakt ten når maskinen ikke er i bruk.
- Steng vannkranen når maskinen ikke er i bruk.
- Ved rengjøring eller vedlikehold må maskinen alltid slås av eller støpslet trekkes ut av stikkontakten.
- Døren må aldri åpnes med makt eller brukes som stigtrinn.
- Hvis nettledningen skades, må den skiftes ut med en tilsvarende som fås fra serviceavdelingen. Strømkabelen får kun skiftes ut av en kvalifisert tekniker eller av vår ettersalgsservice.
- Barn under 3 år må holdes borte fra vaskemaskinen, med mindre de er under konstant overvåking.
- Lufteåpningene nederst på vaskemaskinen må ikke hindres av tykke tepper.
- Hvis du vil plassere vaskemaskinen på en plattform eller lignende må du sørge for at denne plattformen
 - er solid nok til å tåle vekten av vaskemaskinen,
 - er fullstendig i vater,

- og stor nok, og at området rundt vaskemaskinen begrenser den slik at den ikke kan komme ut av posisjon ved spesielle driftsbetingelser.
- Dersom din vaskemaskin er en innbyggings-modell:
 - bruk den ikke med mindre den er innebygget
 - du får ikke fjerne toppdekslet.

2. Emballasje

- Emballasjen består av 100% resirkulerbart materiale og er merket med resirkuleringssymbolet ♻️. Følg gjeldende forskrifter når du skal kassere emballasjen.

3. Avhending av emballasje og gamle vaskemaskiner

- Vaskemaskinen er fremstilt av resirkulerbare materialer. Den må avhendes i henhold til lokale renovasjonsforskrifter.
- Før avhending må man fjerne alle rester av vaskemiddel i maskinen og klippe av nettledningen, slik at maskinen ikke kan tas i bruk igjen.
- Dette apparatet er merket i samsvar med EU direktiv 2002/96/EC om avhending av elektrisk og elektronisk utstyr (WEEE). Forsikre deg om at dette produktet blir avfallsbehandlet korrekt, slik at det ikke kan utgjøre noen helse- eller miljørisiko.
- Symbolet  på produktet eller på dokumentene som følger med det, viser at dette produktet ikke må behandles som husholdningsavfall. Lever det til et autorisert mottak for resirkulering av elektrisk og elektronisk utstyr. Kassering skal skje i henhold til lokale renovasjonsforskrifter. For nærmere informasjon om håndtering, kassering og resirkulering av dette produktet, kontakt kommunen, renovasjonsvesenet eller forretningen der du anskaffet det.

4. Frost

- Ikke plasser maskinen i rommet med temperaturer lavere enn 0°C. Hvis det er nødvendig, sørg for at alt vann er tømt av vaskemaskinen.
- Demonter vanninntaksslangen (slanger) av tilførselventilen og la alt vann renne ut av den.
- Demonter vannavløpsslangen fra vannlåsen eller vask og la alt vann renne ut av den.
- Tapp ut alt vann som er igjen fra innsiden av vaskemaskinen etter instruksjoner i kapittel "Tøming av gjenværende vann".

5. EU-overensstemmelseserklæring

- Dette apparatet er i overensstemmelse med følgende europeiske sikkerhetsnormer: 2006/95/EØS "Lavspenningsdirektivet" 2004/108/EØS "Elektromagnetisk kompatibilitet"

Produsenten er ikke ansvarlig for hvilke som helst ødelagte klær som er forårsaket med upassende eller med uriktig bruk av instruksjoner for behandling av tøy, som er oppgitt på etiketter av klær eller undertøy.

FØR VASKEMASKINEN TAS I BRUK

1. Fjerning av emballasje og kontroll av maskinen

- Etter at du har pakket ut maskinen, må du forsikre deg om at det ikke er noen skade på den. Hvis du er i tvil, må ikke vaskemaskinen tas i bruk. Kontakt serviceavdelingen eller forhandleren.
- Den tomme emballasjen (plastposer, polystyrenbiter osv.) kan være farlig og må oppbevares utenfor barns rekkevidde.
- Dersom apparatet ble utsatt for lave temperaturer før levering, må det stå et par timer i romtemperatur før det brukes.

2. Fjern transportboltene

- Vaskemaskinen er utstyrt med transportbolter for å hindre at det oppstår innvendige skader under transport. Før maskinen tas i bruk, må transportboltene fjernes.
- Etter at de er fjernet, må du tette hullene med de 4 medfølgende plastpluggene.

3. Installasjon av vaskemaskinen

- Fjern plastfolien på betjeningspanelet (noen versjoner).
- Flytt maskinen uten å løfte den etter topplaten.
- Plasser vaskemaskinen på et solid og flatt gulv, helst i et hjørne av rommet.
- Kontroller at alle fire føttene står støtt og godt på gulvet og kontroller at vaskemaskinen står helt i plan (ved hjelp av et vater).
- Dersom tregulv, eller såkalte "flytende gulv" (for eksempel visse parkett- eller laminatgulv), plasser apparatet på ei kryssfinerplate med en størrelse på minst 60 x 60 cm, og med en tykkelse på minst 3 cm. Denne skrudd fast til gulvet.
- Forsikre deg om at ventilasjonsåpningene nederst på vaskemaskinen din (gjelder ikke alle modeller) ikke blokeres av et teppe eller annet materiale.

4. Vanntilførsel

- Koble til slangen for drikkevann i henhold til vannleverandørens retningslinjer.
- Modeller med en tilførsel av vann: kaldt vann
- Modeller med to tilførseler av vann: kaldt og varmt vann eller bare kaldt vann (se kapittel "Installasjonshåndbok".
- Vannkran: 3/4" gjenget slangekobling
- Vanntrykk (strømningstrykk): 100-1000 kPa (1-10 bar).
- Bruk kun nye slanger ved tilkobling til vanntilførsel. Brukte slanger må kastes.
- For modeller med tilført varmt vann: vanntemperatur må ikke overstige 60°C.

5. Tømming

- Fest utløpsslangen godt til vannlåsen eller annet avløpssystem.
- Hvis vaskemaskinen er tilkoblet et innebyggt avløpssystem, må du forsikre deg om at dette systemet er utstyrt med en ventil som hindrer samtidig tilførsel og tømming av vann (heverteffekt).

6. Elektrisk tilkobling

- Elektriske tilkoblinger må utføres av en autorisert elektriker i overensstemmelse med produsentens anvisninger og gjeldende sikkerhetsforskrifter.
- Du finner informasjon om spenning, strømførbud og elektrisk beskyttelse på innsiden av maskinens dør.
- Apparatet skal kun kobles til strømmettet ved hjelp av en jordat stikkontakt i overensstemmelse med gjeldende forskrifter. Det er påbudt ved lov å jorde vaskemaskinen. Produsenten fraskriver seg ethvert ansvar for eventuelle skader på personer, dyr eller gjenstander som skyldes manglende respekt for ovennevnte anvisninger.
- Benytt ikke skjøteledninger eller doble stikkontakter.
- Etter installasjon skal det alltid være lett tilgang til strømkontakten eller frakobling fra strømkontakten via en topolet bryter.
- Bruk ikke maskinen dersom den er blitt skadet under transport. Ta kontakt med serviceavdelingen.
- Utskifting av nettledning skal kun foretas av serviceavdelingen.
- Bruk kun en modell merket med  når man benytter en effektbryter for reststrøm.

BESKRIVELSE AV VASKEMASKINEN (bilde 1)

- Avhengig av modell

- a. Topplate (for frittstående modeller) / Toppdeksel (for innbyggings-modeller)
- b. Beholder for vaske- og tilleggsmiddel
- c. Betjeningspanel
- d. Serviceskilt (innsiden av døren)
- e. Dør
- f. Tilgang til pumpe og nødavløpsslange (dersom det er en bestanddel av denne modellen) er plassert på undersiden
- g. Justerbare føtter

DØR

- Vaskemaskindør åpnes ved å trekke dørhåndtaket mot deg.
- Lukk døren ved å skyve den forsiktig igjen (låsen vil klikke på plass).

FØR FØRSTE VASKESYKLUS

For å fjerne vann som måtte være igjen i maskinen etter testen som ble utført på fabrikken, anbefales det å utføre en kort vaskesyklus uten tøy.

1. Åpne vannkranen.
2. Lukk døren.
3. Hel liten mengde av vaskepulver (maksimum 1/3 mengde som er anbefalt av produsenten for normalt skittent tøy) til beholderen for hovedvask  i skuffen for vaskemiddel.
4. Still inn og slå på program "Syntetisk 60°" (se egen programtabell).

FORBEREDELSE TIL VASK AV TØY

Sortering av vasken

1. Sorter vasken etter...

• **Tekstiltipe / vaskeanvisning**

Bomull, blandingskvaliteter, lettstelt/syntetisk, ull og tøy som skal håndvaskes.

• **Farge**

Skull hvite og fargede plagg. Vask nye fargede plagg separat.

• **Størrelse**

Ved å vaske plagg med ulik størrelse oppnås et bedre vaskeresultat og vasken fordeler seg bedre i trommelen.

• **Finvask**

Vask ømfintlige plagg separat: bruk et spesialprogram for Ren ny ull , gardiner og andre ømfintlige plagg. Fjern alltid gardinhektene eller vask gardinene i en bomullspose. Bruk spesialprogrammet for plagg som skal vaskes for hånd. Vask strømper, belter og andre små plagg eller artikler med hemper (f.eks. BH-er) i spesielle vaskeposer eller i putetrekk med glidelås.

2. Tøm lommene

Mynter, sikkerhetsnåler o.l. kan forårsake alvorlig skade både på tøyet og vaskemaskinen.

3. Åpninger

Glidelåser, knapper og hefter må lukkes/kneppes igjen; knyt sammen løse belter og bånd.

Flekkfjerning

- Flekker av blod, egg, melk og andre organiske stoffer fjernes vanligvis uten problemer av enzymene i vaskemiddelet.
- For å fjerne flekker av rødvin, kaffe, te, grønnsk, frukt osv. kan du tilsette et flekkfjerningsmiddel i vaskemiddelbeholderet for hovedvask .
- Spesielt vanskelig flekker bør forbehandles før vask.

Farging og bleking

- Benytt kun fargemidler og blekemidler som er beregnet på vaskemaskiner.
- Følg anvisningene på pakken.
- Vær klar over at deler av plast og gummi i vaskemaskinen kan misfarges av farge- og blekemidler.

Legge i tøyet

1. Åpne døren.
2. Fold ut og legg inn et plagg av gangen. Ikke overfyll trommelen. Følg angivelsene for tøymengde som gis i hurtigreferansen (for mye tøy i maskinen vil gi utilfredsstillende vaskeresultater og krøllete vask).
3. Lukk døren. Pass på at ingen tøyet blir sittende fast mellom døren og dørpakningen.

VASKEMIDLER OG TILLEGGSMIDLER

- ⚠ **Oppbevar vaskemidler og tilleggsmidler på et tørt sted, utilgjengelig for barn.**
- ⚠ **Ikke bruk løsemidler (f. eks. terpentin, bensin). Du må ikke maskinvaske tekstiler som er behandlet med løsemidler eller brannfarlige væsker.**

Benytt kun vaskemidler og tilleggsmidler som er beregnet på maskinvaske i privat husholdning. Observer anbefalingene på vaskeanvisningene for ditt skittentøy.

Valg av vaskemiddel avhenger av:

- Tekstiltype.
- Farge.
- Vasketemperatur.
- Type flekker og hvor skittent tøyet er.

Typen tøy	Slags vaskemiddel
Mens robust skittentøy (kaldt-95°C):	Kraftige vaskemidler med blekemiddel
Hvitt delikat skittentøy (kaldt-40°C):	Milde vaskemidler med blekemiddel og/eller optiske hvitemidler
Lyse/pastellfargede farger (kaldt-60°C):	Vaskemidler med blekemiddel og/eller optiske hvitemidler
Intensive farger (kaldt-60°C):	Vaskemidler for farger uten blekemiddel/optiske hvitemidler
Svarte/mørke farger (kaldt-60°C):	Spesielle vaskemidler for svart/mørkt skittentøy

For skittentøy som krever spesialbehandling (f.eks. ull eller mikrofibrer), vi anbefaler bruk av spesialiserte vaskemidler, tilsetningsstoffer eller forbehandlinger som er tilgjengelige på markedet. Se internettlink www.cleanright.eu for en mer detaljert informasjon.

Ikke bruk flytende vaskemiddel til hovedvasken når du har aktivert "forvask"-funksjonen. Ikke bruk flytende vaskemiddel når man velger en senere syklusstart / sykluslutt (avhengig av modell).

Dosering

Benytt den mengde vaskemiddel som er oppgitt på pakken. Mengden avhenger av:

- type flekker og hvor skittent tøyet er
- tøymengde
 - full trommel: følg anvisningene på vaskemiddelpakken
 - halvfull trommel: 3/4 av anbefalt dose for full trommel
 - mindre mengder (ca. 1 kg): 1/2 av anbefalt dose for full trommel.

Hvis vasketøymengde ikke står oppført på pakken til vaskemiddel, anbefaller produsentene vanligvis 4,5 kg vasketøy ved bruk av et konsentrert vaskemiddel og 2,5 kg vasketøy ved bruk av et mildt vaskemiddel.

- vannets hardhet (be om informasjon fra kommunen/vannverket). Bløtt vann trenger mindre vaskemiddel enn hardt vann.

Merk:

Overdosering kan føre til overdreven skumutvikling. Dette gir et dårligere vaskeresultat. En sensor i vaskemaskinen hindrer sentrifugering dersom skumutviklingen er for stor eller vaskesyklus blir lengre og vannforbruket øker (se merknad om altfor mye skum i kapittel "Feilsøkningsliste"). Bruk av for lite vaskemiddel kan føre til at tøyet blir grått og til kalkavleiring på varmeelementene, i trommelen og i slangene.

Dosering av vaskemidler og tilleggsmidler (bilde 2)

I Forvask-kammer

- Vaskemiddel til forvask-fasen (kun så langt du har aktivert "forvask"-alternativet)

II Hovedvask-kammer

- Vaskemiddel til hovedvask-fasen (må tilsettes for alle vaskeprogrammer)
- Tilsetningsstoff til flekkfjerning (som et alternativ)
- Vannmykner (som et alternativ; kan anbefales for vannhardhetsklasse 4 eller mer)

☼ Tøymykner-kammer

- Tøymykner (som et alternativ)
- Stivelse oppløst i vann (som et alternativ)

Overstig ikke "MAX"-nivåmerket når du fyller på vaskemiddel, tøymykner eller tilsetningsstoffer. Hvis du bruker flytende vaskemiddel **lukk skuffen med en gang igjen etter påfylling av middel.**

For mer informasjon vedr. bruk av vaskemiddel og tøymykner i programmene, vennligst ta en kikk på den separate programoversikten.

Bruk av blekemidler ⚠

- Vask tøyet med ønsket program (Bomull, Syntetisk) og tilsett en passende mengde klorholdig blekemiddel i TØMYKNER-kammeret (lukk vaskemiddelbeholderen godt igjen).
- Rett etter programslutt starter du programmet "Skyling og sentrifugering" for å fjerne all lukt av blekemiddel; hvis du vil, kan du tilsette tøymykner.
- Hell aldri klorblekemiddel og tøymykner i kammeret på samme tid.
- Ved bruk av blekemiddel laget på oksygen base, følg anbefalinger av produsenten.

Bruk av stivelsespulver

- Velg programmet "Skyling og sentrifugering", og kontroller at sentrifugehastigheten ikke er høyere enn ca. 800 rpm.
- Start programmet, trekk ut vaskemiddelskuffen slik at du kan se omlag 3 cm av tøymyknerkammeret.
- Hell den ferdig blandede stivelsesoppløsningen i tøymyknerkammeret mens vannet renner inn i vaskemiddelkammeret.

RENSING AV FILTERET / TØMMING AV VANN SOM ER IGJEN I MASKINEN

Det anbefales at du kontrollerer og rengjør filteret regelmessig, minst to eller tre ganger i året, **særlig:**

- Dersom "Rengjør pumpe"-indikatorlampen tennes (☹).
- Dersom vaskemaskinen ikke tømmer ut vannet korrekt eller den ikke foretar sentrifugering.
- Hvis vaskemaskinen er plassert i et rom der det kan fryse, må alt vann som er igjen tappes for å unngå skader på vaskemaskinen.

VIKTIG: forsikre deg om at vannet har fått tid til å avkjøle seg før du tømmer maskinen.

1. Slå maskinen av og koble fra strømmen.
2. Fjern undersiden (avhengig av modell):
 - Skyv låsene på høyre og venstre side av undersiden (dersom de er en del av modellen) nedover til under siden løsner og fjern den (bilde 3).
 - Fjern undersiden ved hjelp av heverten i doseringsskuffen: trykk ned med hånden på den ene siden av undersiden, skyv inn hevertens nese mellom vaskemaskinens underside og framside og lirke undersiden (bilde 4).
 - For innbyggings-modeller: Løsne kjøkkensokkelen og fjern den.
3. Plasser en beholder i nærheten av maskinen.
4. Hvis vaskemaskinen har en nødavløpsslange: Løsne slangen fra slangeklemmer, eller trekk den ut av maskinen (avhengig av modell). Hvis vaskemaskinen ikke har en nødavløpsslange:

plaser en bred og flat beholder under filteret (bilde 6) hoppover skritt 5-8 og fortsett med skritt 9.

5. Hold enden av nødavløpsslengen i beholderen og etterpå trekk ut støpselet (bilde 5).
6. Vent til alt vann er rent ut, så sett støpselet på slangen igjen (bilde 7).
7. Fest slangen i slangeklemmer, eller skyv den inn i maskinen (avhengig av modell).
8. Plasser en absorberende klut (f.eks håndkle) på gulvet før filteret.
9. Åpne filteret sakte ved å skru det mot urviseren (bilde 8); vent til vannet er rent ut, så skru det helt av og ta det ut.
10. Kun for rengjøring av filtret: rengjør filteret og kammer, der det ligger, sjekk om pumpens rotor i filterets kammer kan rotere fritt.
11. Sett filteret tilbake og skru den inn med urviseren til det stopper.
12. Hell ca. 1 liter vann i doseringsskuffen for å aktivere igjen "Eco systém". Kontroller at filteret er ordentlig satt inn og forsegle
13. Monter undersiden tilbake (bilde 9); hvis det er nødvendig, vipp vaskemaskinen tilbake (med en annen persons hjelp). For innbyggings-modeller: Installer kjøkkensokkelen igjen.
14. Koble apparatet til strømmen igjen. Vaskemaskinen er nå klar til bruk igjen.

RENGJØRING OG VEDLIKEHOLD

Alltid ut kontakten av vaskemaskinen før du gjør noe vedlikehold.

Rengjøring av skuffen for vaskemiddel.

1. Trekk ut vaskemiddelbeholderen til den stopper. Trykk med fingeren på stede hvor sifong er merket med "PUSH" (bilde 10) med det løsner du skuffen og etterpå kan du ta den helt ut.
2. Ta ut sifong fra beholderen til tøy mykner ved å trekke den opp (bilde 11).
3. Skyll alle deler under renende vann.
4. Skuffen rengjør med en fuktig klut.
5. Sett sifongen tilbake til beholderen for tøy mykner, med å presse den til den stopper; etterpå skyv skuffen tilbake til beholderen for dosering av vaskemiddel.

Innløpsslange (slanger)

(bilde 12, 13 og 14, avhengig av modell)

Regelmessig kontroller om slangen ikke er ødelagt eller om det ikke er sprekker. Hvis på innløpsslengen kan man se sprekker, bytt den med en ny slange i samme type, som du kjøper i serviceavdeling eller i spesialbutikk.

Hvis innløpsslengen i din vaskemaskin stemmer med type som er på bilde 13 og vaskemaskin tar ikke inn vann, kontroller sikkerhets ventil (A). Hvis den er rød det betyr at sikkerhets funksjon på slangen er for å stoppe vannet blir aktivert og slangen må erstattes med ny, som du skoper hos serviceavdeling eller i spesialbutikk. For å skru av inntaksslengen som vist i bilde 13, så må du dytte ned utløperspaken (B - dersom tilgjengelig) mens du skrur den av.

Hvis innløpsslange har gjennomiktig overflate (bilde

14), regelmessig kontroller fargen. Hvis fargen på gjennomiktig overflate på slangen blir mørkere det er tegn på at slangen har sprekke og bør byttes. Ring serviceavdeling eller spesialteknikker, som kan bytte slangen.

Rengjøre filteret på vanntilførselsslengen(e)

1. Skru igjen kranen og løsne tilførselsslengen fra kranen.
2. Rengjør det innvendige filteret og skru vanntilførselsslengen tilbake på kranen.
3. Skru nå løs vanntilførselsslengen på baksiden av vaskemaskinen.
4. Ta ut filteret fra koblingen på vaskemaskinen med en nebbtang og rengjør det.
5. Sett filteret på plass igjen og skru fast vanntilførselsslengen til maskinen.
6. Åpne vannkranen og kontroller at koblingene er helt vanntette.

Vaskemaskinen utvendig og betjeningspanelet

- Vask ned ved hjelp av en myk, fuktig klut. Tørk ved hjelp av en myk klut.

Apparatet innvendig

- Etter hver gangs vask, la døren stå åpen en stund, slik at maskinens innside kan få tørke.
- Hvis du aldri eller sjelden vasker tøyet ditt på 95°C, anbefaler vi at du en gang i blant kjører et program på 95°C uten tøy, og tilsetter en liten mengde vaskemiddel, slik at innsiden av apparatet holdes ren.

Gummipakningen på døren

- Tørk av dørpakningen med en absorberende bomullsklut etter hver gangs vask; påse at dørpakningen er helt tørr før du lukker døren til den tomme vaskemaskinen.
- Kontroller jevnlig av gummipakningen på døren er i god stand.

Filteret

- Kontroller og rengjør filteret regelmessig, minst to eller tre ganger i året (se "Tømming av vann som er igjen i maskinen/ Rensing av filteret").

Benytt ikke vaskemidler som inneholder løsningsmidler, skurepulver, glass eller rengjøringsmidler som er beregnet på generelle formål, og heller ikke brennbare væsker. Disse vil kunne skade plastoverflater eller andre deler.

GJENVÆRENDE FUKTIGHETSINNHOOLD I TØYET ETTER SPINNING

Graden med gjenværende fuktighetsinnhold i tøy etter spinning avhenger hovedsakelig av stofftypen, det valgte programmet og spinnehastigheten. Laveste gjenværende fuktighetsinnhold kan oppnås ved bruk av vaskeprogrammet som har henvisning til energimerket med maksimum spinnehastighet. Dette programmet er merket i den separate programoversikten som "Referanseprogram for energimerket". Nedenfor finner man oppført en undersøkelse for gjenværende fuktighetsinnhold (i %) relatert til de ulike effektivitetsklassene for spinne-/tørkesykluser:

Effektivitetsklasse for spinne-/tørkesyklus	Gjenværende fuktighetsinnhold i %
A (= mest effektiv)	mindre enn 45
B	45 eller mer, men mindre enn 54
C	54 eller mer, men mindre enn 63
D	63 eller mer, men mindre enn 72
E	72 eller mer, men mindre enn 81

TRANSPORT / FLYTTING

Du må aldri løfte maskinen etter topplaten (dersom tilgjengelig) når du skal flytte den.

1. Trekk støpslet ut av stikkkontakten.
2. Skru igjen vannkranen.
3. Kontroller at maskinens dør og vaskemiddelkammer er lukket korrekt.

4. Skru løs vaskemaskinens tilførsels- og avløpslange.
5. Tøm ut alt vann fra slangene og fra maskinen (se "Tømming av vann som er igjen i maskinen/ Rensing av filteret")
6. Monter transportboltene (obligatorisk).

TILBEHØR

For noen frittstående modeller kan du kjøpe følgende gjennom serviceavdelingen eller spesialforhandleren:

- **An sokkelskuff** som kan installeres under vaskemaskinen. Derved blir vaskemaskinen stående høyere og det blir lettere å ta ut og legge i tøy uten å bøye seg helt ned mot gulvet. Dessuten er det meget plassbesparende og nyttig for oppbevaring.
- **Stabelsett**, som lar deg feste tørketrommel opp på vaskemaskinen.

- **Stablinghyll** som du kan bruke til å fikse tørketrommel opp på vaskemaskinen. Denne løsning sparer plass og gjør det enkelt å tømme tørketrommel i denne høye posisjonen.
- **Dekkplatesett** som gjør det mulig å montere vaskingen under en sammenhengende kjøkkenbenk. Du bør undersøke hos din faghandler eller kunde- servis om der er mulig å montere vaskemaskinen inn i kjøkkenbenken.

SERVICE

Før Service kontaktes:

1. Forsøk å løse problemet selv (se avsnittet "Feilsøkingliste").
2. Start programmet igjen for å se om problemet er løst.
3. Hvis du fortsatt opplever problemer med maskinen, må du ringe etter service.

Oppgi følgende:

- hva som er feil.
- vaskemaskinmodell.
- servicekoden (nummeret som står etter ordet SERVICE). **SERVICE** 0000 000 00000



Service merket sitter på innsiden av døren.

- din adresse.
- ditt telefonnummer. Telefonnummer og adresse til din nærmeste serviceavdeling finner du på garantikortet. Du kan også kontakte kjøpsstedet.

Produsent:

Whirlpool Europe s.r.l. - Socio Unico
Viale Guido Borghi 27 - 21025 Comerio (Varese),
Italy

FEILSØKINGSLISTE



Denne vaskemaskinen er utstyrt med forskjellige automatiske sikkerhetsfunksjoner. Dette gjør at feil oppdages i god tid og at sikkerhetssystemet kan reagere på en effektiv måte. Disse feilene er vanligvis så ubetydelige at de kan løses på noen minutter.

Problem	Årsaker - Løsninger - Tips
Vaskemaskinen starter ikke, ingen indikatorlamper er tent	<ul style="list-style-type: none"> Støpselet er ikke satt skikkelig inn i stikkkontakten. Stikkkontakten eller sikringen fungerer ikke som de skal (bruk en bordlampe eller liknende for å teste den). Vaskemaskinen slår seg av automatisk for å spare energi før programstart eller etter programslutt. For å slå på vaskemaskinen setter du programvelgeren først til "Off/O" og deretter til ønsket program igjen.
Maskinen starter ikke, selv om det er blitt trykket på "Start(Pause)" - knappen	<ul style="list-style-type: none"> Døren er ikke skikkelig lukket. "Barnesikring / knapplås" ble aktivert $\text{---}\bigcirc$ (hvis det er tilgjengelig for din modell). For å låse opp knappene, trykk samtidig begge knappene merket med nøkkelsymbolet og hold dem minst 3 sekunder. Nøkkelsymbolet forsvinner fra displayet og programmet kan startes.
Vaskemaskinen stopper midt i programmet, og "Start(Pause)"-lampen blinker	<ul style="list-style-type: none"> "Skyllestopp"-funksjonen er aktivert. Trykk "Start(Pause)" for å spinne tøyet. For å drener vannet uten spinning, velg dreneringsprogram (dersom tilgjengelig), eller trykk og hold nede knappen "Nullstille/Tømming" i minst 3 sekunder. Programmet er blitt endret - velg ønsket program på nytt og trykk på "Start(Pause)". Programmet er blitt avbrutt og døren eventuelt åpnet - lukk døren og start programmet på nytt ved å trykke på "Start(Pause)". Maskinens sikkerhetssystem ble aktivert (se "Beskrivelse av kontrolllys som indikerer svikt" i programtabellen). Vannkranen er ikke åpnet eller det er knekk på vanntilførselsslengen eller den er tilstoppet ("Vannkran stengt" -indikator tennes).
Det er rester av vaskemidler og/eller tilleggsmidler i vaskemiddelbeholderen etter vasken	<ul style="list-style-type: none"> Vanntilførselen er ikke tilstrekkelig; filtrene i vanntilførselsslengen kan være tilstoppet (se "Rengjøring og vedlikehold").
Maskinen vibrerer under sentrifugering	<ul style="list-style-type: none"> Transportboltene er ikke blitt fjernet; før maskinen tas i bruk, MÅ transportboltene fjernes. Vaskemaskinen står ikke plant / står ikke støtt på alle fire føttene (se egen "Installasjonsguide").
Tøyet blir ikke skikkelig sentrifugert	<ul style="list-style-type: none"> Ubalanse under spinning forhindret spinningsfase fra å beskytte vaskemaskinen (se "Ubalanse under Sentrifugering"). Overdrevent mye skum forhindrer sentrifugering; velg og start "Skylling og sentrifugering"-programmet. Unngå overdosering av vaskemiddel (se "Vaskemidler og tilleggsmidler"). "Sentrifugering"-knappen har vært stilt inn på lav hastighet.
"Ubalanse under spinning" Indikatoren for "Sentrifugering/Tømming" blinker i programvisningen, eller spinnehastigheten på visningsskjermen blinker, eller indikatoren for spinnehastigheten blinker etter programmets slutt (avhengig av modell). Tøyet er fremdeles svært bløtt.	<p>I trommelen, ubalanse i tøyet under spinning forhindret spinningsfasen fra å unngå skader påført vaskemaskinen. Dette er grunnen til at tøyet er fremdeles svært bløtt.</p> <p>Grunnen til ubalanse kan være: Små mengder tøy (består kun av noen få, og ganske så store og absorberende elementer, f.eks håndduker), eller andre store/tunge tøydelere.</p> <ul style="list-style-type: none"> Unngå, dersom mulig, små mengder tøy. Det anbefales på det sterkeste å legge til andre tøydelere med forskjellige størrelser, når man vasker store eller tunge tøydelere. <p>Dersom du ønsker å spinne det våte tøyet, legg til flere tøydelere med forskjellige størrelser, og senere velg å starte "Skylle- og Spinneprogrammet".</p>
Rester av vaskemiddel på tøyet etter vasken	<p>Eventuelle hvite rester av vaskepulver på mørke plagg skyldes uoppløselige bløtgjøringsmidler som finnes i moderne fosfatfritt vaskepulver.</p> <ul style="list-style-type: none"> unngå overdosering av vaskemiddel, bruk flytende vaskemiddel, velg tilleggfunksjonen "Intensiv skylling" hvis mulig, børst tøyet

Problem	Årsaker - Løsninger - Tips
Vaskemaskinen stanser driften for noen minutter midt i et program. Det virket at program ikke skal fortsette	Det er vaskemaskinens vanlige evne å optimalisere skylingsfasen. En av årsakene til stans kan være bruk av altfor store mengder av vaskemiddel; vaskemaskin stopper automatisk programmet for å redusere mengden av skum. Denne stansen kan gjentas flere ganger til mengden av skum blir redusert slit at vaskesyklusen kan fortsette. Hvis problemet med skum vedvarer, kontrolllys "Servis" begynner å lyse og displayet viser "F18" eller "Fod" - Se instruksjonene for kontrolllyset "Service" på de følgende sidene.
Programmets varighet er vesentlig lengre eller kortere enn oppført i programtabellen eller på displayet (hvis det er tilgjengelig)	Det er vaskemaskinens vanlige evne å tilpasse seg til faktorene som kan påvirke programlengde, for eks. altfor store mengder skum, ubalanse i trommelen pga.tunge stykker vasketøy, forlenget vannoppvarming på grunn av lav vanntemperatur osv. ... Videre tilpasser maskinens skanningsystemlengden på vaskesyklus til mengden av vasketøyet. Basert på disse faktorene beregner maskinen programmets varighet mens programmet pågår. Programmet blir oppdatert hvis det er nødvendig. Displayet (hvis tilgjengelig) viser under oppdateringen en animasjon. Ved vask av små mengder vasketøy, kan programmet nevnt i tabellen bli redusert til 50%.

Beskrivelse av kontrollamper med signal for feil.

Feilindikator blinker	Indikasjon på displayet (hvis din maskin er utstyrt med det)	Beskrivelse - Årsaker - Løsninger
"Service" 	fra "F03" til "F43" (bortsett fra "F18" og "F24")	"Feil på elektrisk modul" Trykk på "Reset"-knappen i minst 3 sekunder.
	"F24"	Det kan oppstå ved bruk av vasketøy med høy absorpsjon, eller hvis du bruker store mengder tøy med programmer beregnet for små mengder. Ikke overfyll vaskemaskinen! Trykk på "Reset" for minst 3 sekunder for å stanse programmet. Velg og slå på "Skyling og sentrifugering" for å fullføre avbrutt vaskesyklus.
	"F02" eller "FA"	"Vannstopp-feil" Vri programmereren til posisjonen "O", trekk ut strømkabelen og slå av vannet. Deretter: <ul style="list-style-type: none"> • Koble apparatet til strømmettet igjen. • Åpne vannkranen (dersom vannet umiddelbart strømmer inn i apparatet igjen, uten at maskinen er blitt startet, er det oppstått en feil; steng i så fall vannkranen og tilkall service). • Velg og start ønsket program igjen.
	"F18" eller "Fod"	"Altfor store mengder av skum" Altfor store mengder av skum fører til at programmet stopper. Hvis du valgte funksjonen "Anbefalt dosering" (hvis funksjonen er tilgjengelig for denne modellen) sjekk om dosering innstilt for ulike typer av programmer samsvarer med den anbefalte mengden av brukt vaskemiddel (se nærmere på bruksanvisningen for "Anbefalt dosering"). <ul style="list-style-type: none"> • Velg og start programmet "Skyling og sentrifugering". • Deretter velger og starter du ønsket program igjen med mindre vaskemiddel. Se også avsnittet "Vaskemaskinen stopper driften..." første siden i "Feilsøkingsliste".

Feilindikator blinker	Beskrivelse - Årsaker - Løsninger
<p>“Vannkran stengt”</p> 	<p>Det er ingen eller liten vanntilførsel til maskinen. Indikatorlampen for “Start(Pause)” blinker.</p> <p>Kontroller om:</p> <ul style="list-style-type: none"> • Vannkranen er skrudd helt opp og at tilførselstrykket er tilfredsstillende. • Det er knekk på vanntilførselsslagen. • Filteret i vanntilførselsslagen er tilstoppet (se “Rengjøring og vedlikehold”). • Vanntilførselsslagen er frossen. • Kontrollvinduet i sikkerhetsventilen på vanntilførselsslagen er rødt (dersom din vaskemaskin er utstyrt med en vanntilførselsslange som vist på bildet 13 - se forrige kapittel “Rengjøring og vedlikehold”); skift ut slangen med en ny, som du får kjøpt gjennom vår serviceavdeling eller spesialforhandleren din. <p>Når problemet er løst, start programmet på nytt ved å trykke på “Start (Pause)”. Hvis feilen oppstår på nytt, må du tilkalle Service.</p>
<p>“Rengjør pumpe” </p>	<p>Vannet pumpes ikke ut. Maskinen stopper midt i tilsvarende programtrinn; trekk ut støpselet og kontroller om:</p> <ul style="list-style-type: none"> • Det er knekk på avløpsslagen, eller om slangen eventuelt er blokkert. • Filter eller pumpe er blokkert (se kapittel “Tømming av vann som er igjen i maskinen/ Rensing av filteret”; forsikre deg om at vannet har fått tid til å avkjøle seg før du tømmer maskinen). • Avløpsslagen er frossen. <p>Når problemet er løst trykk på “Reset”-knappen i minst 3 sekunder; start deretter ønsket program igjen. Hvis feilen oppstår på nytt, må du ta kontakt med serviceavdelingen.</p>

Dersom vaskemaskinen ikke er utstyrt med tidsdisplay, må du kontrollere hvilke av disse situasjonene som kan være grunnen til feilen og følge tilsvarende instruksjer.

INSTALLASJONSHÅNDBOK

Bilder er på forsiden av denne bruksanvisningen.

For innebygde vaskemaskiner: Vennligst les de separate innbyggings-instruksjonene.

Støy, sterke vibrasjoner og vannlekkasjer kan være forårsaket av feil installasjon.

For frittstående modeller: du må aldri bære maskinen etter topplaten når du flytter den.

FJERN TRANSPORTBOLTENE! (bilde 15)

Viktig:

- Hvis du ikke fjerner transportboltene, kan apparatet bli skadet!
- Ta vare på transportboltene for eventuelle senere transport av maskinen; monter i så fall transportboltene i motsatt rekkefølge.

1. Løsne og skru ut skruene til alle 4 transportboltene; bruk en 13 mm fastnøkkel (bilde 16a,b).
2. Skru etterpå skruene inn igjen ca 2 cm; trekk deretter ut plastdelene fra baksiden av vaskemaskinen ved å lirke og trekke i skruene (bilde 16c, d, e).
3. Skyv plasthettene som leveres med vaskemaskinen på åpningene for å lukke dem. (bilde 16f).

JUSTERING AV FØTTENE

Maskinen må oppstilles på et stabilt og plant underlag (bruk et vater om nødvendig). Hvis vaskemaskinen skal stå på et tregulv eller flytende gulv, må vekten fordeles ved at maskinen plasseres på en finerplate som måler minst 60 x 60 cm og er minst 3 cm tykk og som er festet i gulvet. Dersom gulvet ikke er helt plant, reguleres de 4 føttene etter behov; ikke legg treffliser etc. under føttene.

Demonter bein på vaskemaskinen med hånden ved å snu dem 2-3 med klokken, så løsne sikkerhets mutteren med skiftenøkkelen 13 mm (bilde 17, 18). Løft maskinen litt opp og juster høyden på foten ved å skru på den (bilde 18).

Viktig: skru til mutteren ved å dreie den mot klokken og mot vaskemaskinen (bilde 19, 20).

KOBLE TIL VANNTILFØRSELSSLANGEN

Hvis vanninnløpsslangen ikke allerede er installert, skru for hånd den bøyde enden på innløpsslangen på ventilen på vaskemaskinens bakside (bilde 21). Skru for hånd den rette enden av innløpsslangen på kranen, stram til mutteren.

Merk:

- Pass på at det ikke er noen bøy eller knekk på slangen!
- Maskinen må ikke kobles til blandekraner på varmtvannsbeholdere uten trykk.
- Kontroller at koblingene er tette ved å åpne kranen helt.
- Sjekk at hylsen er riktig justert på tråden på kranen (bilde 22).
- Hvis slangen ikke er lang nok, kan den skiftes ut med en trykkbestandig slange av passende

lengde (min. 1000 kPa, i overensstemmelse med EN 61770). Hvis du behøver en lengre vannstoppeslange, kan du kontakte vår etter salg-service eller din forhandler.

- Kontroller jevnlig at tilførselsslangen er i god stand. Skift den ut om nødvendig.
- Vaskemaskinen kan tilkobles uten en stoppventil.

KOBLE TIL AVLØPSSLANGEN

1. I tilfelle tømme-slangen er installert som vist på bilde 23: Løsne den fra holderne som er merket med piler.
 2. Hvis avløpsslangen er installert øverst i vaskemaskinen (bilde 24): Hekt den av begge festene merket med piler (det avhenger av modellen)
 3. Fest utløpsslangen godt til vannlåsen eller annet avløpssystem.
- Sørg for at det ikke er noen bøy eller knekk på avløpsslangen.
 - Fest den slik at den ikke kan løsne.
 - Vanlige håndvasker er ikke egnet til dette formålet.
 - Slangen kan forlenges ved at du bruker en slange av samme type. Fest slangeforbindelsen godt med klemmer.
 - Høyde for hevert – tømme-slangeforbindelsen må minimum være 60 cm og maksimum 125 cm.
 - Maks. total lengde på tømme-slange: 2,50 m (i dette tilfellet er maksimal festehøyde 90 cm).

ELEKTRISK TILKOBLING

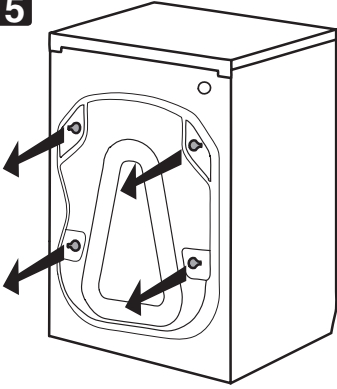
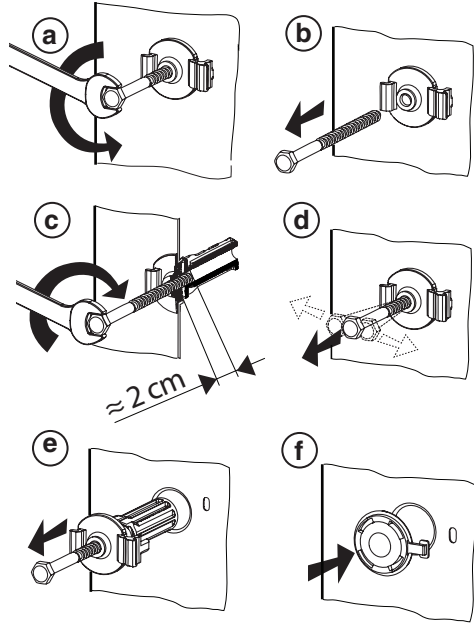
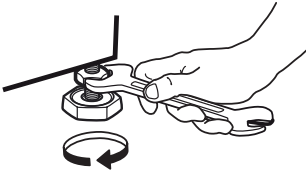
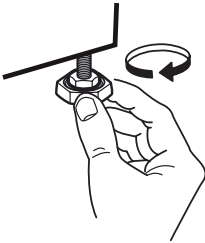
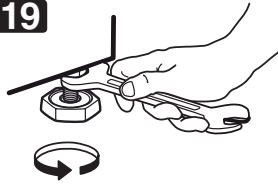
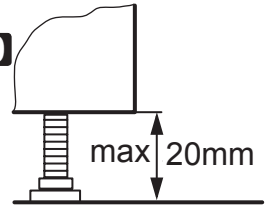
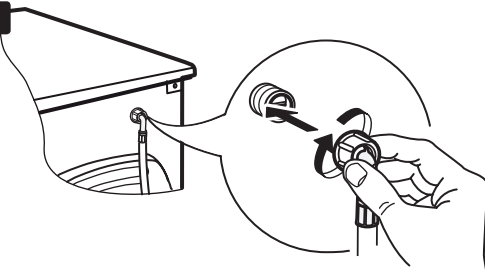
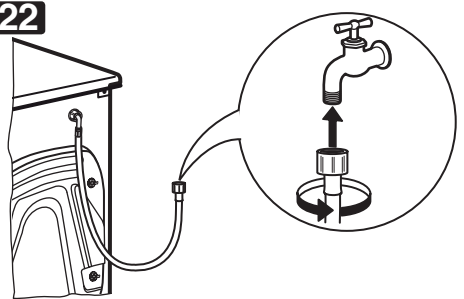
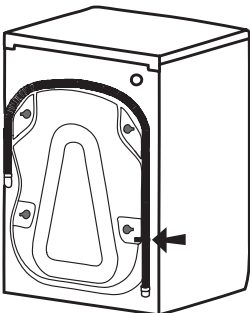

- Bruk en jordet stikkontakt.
- Ikke bruk skjoteledninger eller doble stikkontakter.
- Hvis den elektriske kabelen skal skiftes, må dette gjøres av en fagelektriker.
- Elektriske tilkoblinger må utføres i overensstemmelse med gjeldende forskrifter.

15**16****17****18****19****20****21****22****23****24**