

**Whirlpool**

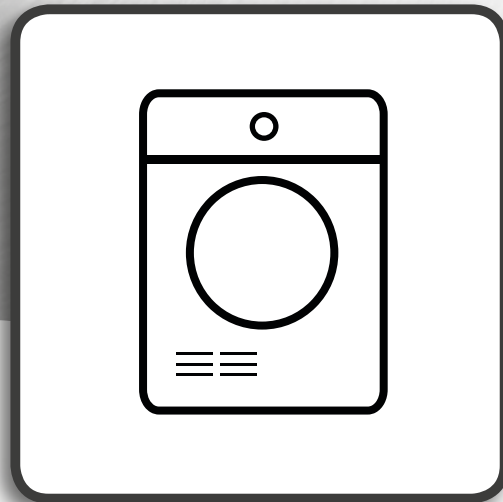

**Guias de saúde e segurança, de utilização e  
manutenção e instalação**



[www.whirlpool.eu/register](http://www.whirlpool.eu/register)



---

**PORTUGUÊS** ..... 3

# PORTUGUÊS

# GUIAS DE SAÚDE E SEGURANÇA, DE UTILIZAÇÃO e MANUTENÇÃO e INSTALAÇÃO



**OBRIGADO POR COMPRAR UM PRODUTO WHIRLPOOL.**

Para beneficiar de uma assistência mais completa,  
registre o seu aparelho em [www.whirlpool.eu/register](http://www.whirlpool.eu/register)

## *Índice*

### ***Guia de Saúde e Segurança***

<b>INSTRUÇÕES DE SEGURANÇA</b> .....	5
<b>PRESERVAÇÃO DO AMBIENTE</b> .....	8
<b>DECLARAÇÃO DE CONFORMIDADE</b> .....	9

### ***Guia de Utilização e Manutenção***

<b>DESCRIÇÃO DO PRODUTO</b> .....	10
MÁQUINA .....	10
PAINEL DE CONTROLO .....	10
PORTA .....	11
LUZ DO TAMBOR (se disponível) .....	11
ACESSÓRIOS DISPONÍVEIS .....	11
<b>COMO UTILIZAR A MÁQUINA</b> .....	12
UTILIZAR PELA PRIMEIRA VEZ .....	12
UTILIZAÇÃO DIÁRIA .....	13
PROGRAMAS .....	14
OPÇÕES .....	17
FUNÇÕES .....	18
INDICADORES .....	19
POUPANÇA DE ENERGIA .....	20

---

<b>LIMPEZA E MANUTENÇÃO</b> .....	21
ESVAZIAR O DEPÓSITO DE ÁGUA .....	21
LIMPAR O FILTRO DA PORTA .....	22
LIMPAR O FILTRO INFERIOR .....	23
LIMPAR O EXTERIOR DA MÁQUINA DE LAVAR .....	25
INVERTER O BLOQUEIO DA PORTA .....	26
<b>GUIA DE RESOLUÇÃO DE PROBLEMAS E SERVIÇO PÓS-VENDA</b> .....	28
INDICADOR DE OCORRÊNCIA DE FALHA E AVISOS .....	30
TRANSPORTE E MANUSEAMENTO .....	32
SERVIÇO PÓS-VENDA .....	33
<b>Guia de Instalação</b> .....	34

# INSTRUÇÕES DE SEGURANÇA

## IMPORTANTE A LER E A RESPEITAR

Antes de utilizar a máquina de secar, leia atentamente os guias de Saúde e Segurança e de Utilização e Manutenção.

Guarde estas instruções num local facilmente acessível, para consulta futura.

### A SUA SEGURANÇA E A DOS OUTROS É MUITO IMPORTANTE.

Este manual e a própria máquina de secar possuem mensagens importantes relativas à segurança, que deve ler e respeitar sempre.



Este é o símbolo de alerta de segurança.

Este símbolo alerta-o para potenciais perigos, para si e para outras pessoas, de que poderão resultar ferimentos ou mesmo a morte.

Todas as mensagens de segurança são antecedidas pelo símbolo de alerta de segurança e pela palavra **PERIGO** ou **AVISO**. Estas palavras têm o seguinte significado:

#### **⚠ PERIGO**

Indica uma situação perigosa que, se não for evitada, irá provocar lesões graves.

#### **⚠ AVISO**

Indica uma situação perigosa que, se não for evitada, poderá provocar lesões graves.

Todos os avisos de segurança fornecem detalhes específicos sobre o eventual risco presente e indicam a forma de reduzir o risco de lesões, danos ou choques elétricos resultantes da incorreta utilização da máquina de secar.

Cumpra cuidadosamente as instruções seguintes.

O incumprimento destas instruções pode provocar situações de risco.

O fabricante declina qualquer responsabilidade por ferimentos em pessoas ou animais ou danos materiais se não forem respeitados os conselhos e precauções referidos acima.

Bebés e crianças entre os 0 e os 8 anos de idade devem ser mantidos afastados, exceto se forem constantemente vigiados.

Esta máquina de secar pode ser utilizada por crianças a partir dos 8 anos e por pessoas com capacidades físicas, sensoriais ou mentais reduzidas ou com falta de experiência e conhecimento, apenas se tiverem supervisão ou instruções relativamente à utilização segura deste aparelho e se compreenderem os perigos envolvidos. As crianças não devem brincar com a máquina de secar. A limpeza e manutenção não devem ser realizadas por crianças sem supervisão.

O itens que tenham sido contaminados com substâncias,

tais como óleo de cozinha, acetona, álcool, gasolina, querosene, removedores de nódoas, terebintina, graxas e removedores de graxa, devem ser lavados em água quente com uma quantidade adicional de detergente antes da secagem na máquina.

Alguns itens, tais como espuma de borracha (espuma de látex), toucas de banho, têxteis resistentes à água, artigos com borracha nas costas e roupa ou almofadas com espuma de borracha, não devem ser secos na máquina.

Remova todos os objetos dos bolsos, tais como isqueiros e fósforos.

Não utilize a máquina de secar, caso tenham sido utilizados químicos na limpeza.

Os itens impregnados com óleo inflamam-se espontaneamente, nomeadamente quando são expostos a fontes de calor como no interior da máquina de secar. Os itens ficam quentes, o que causa uma reação de oxidação no óleo. A oxidação produz calor. Se o calor não puder ser libertado, o item pode ficar suficientemente quente para se incendiar. O empilhamento, amontoamento ou armazenamento de itens impregnados com óleo pode impedir a libertação do calor e, desta forma, criar um risco de incêndio.

#### **⚠ AVISO**

Nunca pare a máquina de secar

antes do fim do ciclo de secagem, a menos que todas as peças de roupa sejam rapidamente retiradas e estendidas para que o calor se dissipe.

A última fase do ciclo de secagem é efetuada sem calor (fase de arrefecimento), para assegurar que a roupa se mantém a uma temperatura que não provoque danos.

Se pretender colocar a máquina de secar sobre uma máquina de lavar, contacte o nosso Serviço Pós-Venda para verificar se é possível. O empilhamento da máquina de secar só é permitido caso esta esteja corretamente fixada à máquina de lavar, mediante a utilização de um kit de empilhamento.

## UTILIZAÇÃO PREVISTA DO PRODUTO

Esta máquina de secar destina-se exclusivamente a uma utilização doméstica. A utilização profissional está proibida. O fabricante rejeita qualquer responsabilidade decorrente da utilização inadequada ou de uma regulação incorreta dos controlos.

**AVISO:** A máquina de secar não deve ser ativada através de um temporizador externo ou de um sistema de comando à distância separado.

Não utilize a máquina de secar ao ar livre.

Não guarde substâncias explosivas ou inflamáveis, como frascos de aerossol, nem deposite ou utilize gasolina ou outros materiais inflamáveis na máquina de secar ou junto da mesma: se a máquina de secar for posta a funcionar

inadvertidamente, pode vir a incendiar-se.

## INSTALAÇÃO

A instalação e a manutenção devem ser efetuadas por um técnico qualificado, em conformidade com as instruções do fabricante e com as normas de segurança locais. Não repare nem substitua nenhuma peça da máquina de secar a não ser que especificamente indicado no manual de utilização.

As crianças não devem realizar quaisquer operações de instalação. Mantenha as crianças afastadas durante a instalação da máquina de secar. Mantenha embalagens potencialmente perigosas (sacos plásticos, peças de poliestireno, etc.) fora do alcance das crianças durante e após a instalação da máquina de secar.

Utilize luvas de proteção para realizar todas as operações de desembalagem e instalação. Depois de desembalar a máquina de secar, assegure-se de que não ficou danificado durante o transporte. Se detetar algum problema, contacte o revendedor ou o Serviço Pós-Venda mais próximo.

A máquina de secar deve ser transportada e instalada por duas ou mais pessoas.

Mantenha as crianças afastadas durante a instalação da máquina de secar.

Deve desligar a máquina de secar da corrente elétrica antes de efetuar qualquer trabalho de instalação. Durante a instalação, certifique-se de que a máquina de secar não danifica o cabo de alimentação. Ligue a máquina de secar apenas após a conclusão do processo de

instalação.

Após a instalação da máquina de secar aguarde algumas horas antes de ativá-la para se aclimatar às condições ambientais da sala. Não instale a máquina de secar em locais onde possa estar exposta a condições extremas, tais como: deficiente ventilação, altas temperaturas ou inferiores a 5 °C ou superiores a 35 °C.

A máquina de secar não deve ser instalada atrás de uma porta com fechadura, uma porta deslizante ou uma porta com uma dobradiça do lado oposto da máquina de secar, de forma a impedir a abertura total da porta da máquina.

A máquina de secar deve ser colocada com a parte traseira encostada a uma parede, uma vez que o painel traseiro pode ficar quente durante o processo de secagem e provocar ferimentos.

Não instale a máquina em espaços com pouca ventilação. Se pretender instalá-la numa pequena sala de arrumações, casa de banho ou equivalente, assegure uma boa ventilação (porta aberta, grelha de ventilação ou espaço superior a 500 cm<sup>2</sup>).

Ao instalar a máquina de secar, assegure-se de que os quatro pés ficam estáveis e assentes no pavimento, ajustando-os conforme necessário, e que a mesma fica perfeitamente nivelada, utilizando um nível de bolha de ar.

Se possível, utilize uma mangueira para drenar a água diretamente para o sistema de esgotos doméstico. Assim, evitará ter de esvaziar o depósito de água no fim

de cada ciclo de secagem, uma vez que a água pode ser diretamente drenada.

Tenha cuidado para não instalar a máquina de secar sobre um tapete espesso.

Se, devido à falta de espaço, a máquina de secar tiver de ser montada ao lado de um fogão a gás ou a carvão, deve ser instalada uma placa de isolamento térmico (85 x 57 cm) entre os aparelhos e o lado da placa em contacto com o fogão deve ser coberto com uma folha de alumínio.

A máquina de secar não foi concebida para ser encastrada.

A máquina de secar pode ser instalada sob uma bancada, desde que seja assegurada a ventilação adequada da máquina. Instale uma grelha de ventilação (45 cm x 8 cm, no mínimo) na parte traseira da bancada sob a qual está montada a máquina de secar.

## AVISOS SOBRE ELETRICIDADE

Certifique-se de que a voltagem referida na placa de características corresponde à existente na sua casa.

Para que a instalação esteja em conformidade com as normas de segurança em vigor, é necessário um interruptor omnipolar com uma distância mínima de 3 mm entre os contactos.

A ligação à terra da máquina de secar é obrigatória segundo a lei em vigor.

Para máquinas de secar com ficha instalada, caso a ficha não seja adequada à tomada, contacte um técnico qualificado.

Não use extensões elétricas, tomadas múltiplas ou adaptadores. Não ligue a máquina de secar a uma tomada que possa ser controlada remotamente.

O cabo de alimentação deve ser suficientemente comprido para ligar a máquina de secar, depois de instalada no respetivo lugar, à tomada elétrica da parede. Não puxe o cabo de alimentação. Se o cabo de alimentação estiver danificado, tem de ser substituído por outro equivalente. O cabo de alimentação só pode ser substituído por um técnico qualificado, em conformidade com as instruções do fabricante e as normas de segurança em vigor. Contacte um centro de assistência técnica autorizado.

Não ligue a máquina de secar se esta possuir um cabo ou uma ficha elétrica danificados, se não estiver a funcionar corretamente, se estiver danificada ou se tiver caído. Não mergulhe o cabo ou a ficha elétrica em água. Mantenha o cabo afastado de superfícies quentes. Após a instalação da máquina de secar, os componentes elétricos devem estar inacessíveis ao utilizador.

Evite tocar na máquina de secar com partes do corpo que estejam húmidas, bem como utilizá-la descalço.

## LIGAÇÃO ELÉTRICA APENAS PARA A GRÃ-BRETANHA E IRLANDA

### Substituição de fusíveis.

Se a tomada elétrica da máquina de secar tiver uma ficha com fusível do tipo BS 1363A de 13A, será necessário utilizar um fusível aprovado pela A.S.T.A. do tipo BS 1362 e, de seguida, proceder da

seguinte forma:

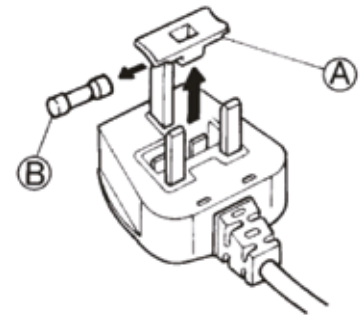

1. Retire a tampa do fusível (A) e o fusível (B).
2. Encaixe o fusível de 13 A na tampa.
3. Torne a encaixar o fusível e a tampa na ficha.

### Importante:

Quando substitui um fusível, deve colocar novamente a respetiva tampa. Caso perca a tampa do fusível, não deverá utilizar a ficha até instalar uma tampa de substituição adequada.

As substituições corretas são identificadas pela cor inserida ou pela cor identificada por palavras na base da ficha.

As tampas de substituição do fusível podem ser adquiridas numa loja de artigos elétricos local.

## Apenas para a República da Irlanda

As informações fornecidas respeitantes ao Reino Unido serão frequentemente aplicáveis, mas poderá também ser utilizado um terceiro tipo de ficha e tomada, o de ligação à terra lateral com 2 pinos.

## Tomada / ficha (válidas para ambos os países)

Se a ficha fornecida não corresponder à sua tomada, contacte o serviço Pós-Venda para mais informações. Não tente mudar a ficha. Este procedimento deve ser efetuado por um técnico qualificado em conformidade com as instruções do fabricante e com as

normas de segurança em vigor.

### UTILIZAÇÃO ADEQUADA

Não exceda a carga máxima autorizada. Verifique a carga máxima autorizada na tabela de programas.

Não seque itens não lavados na máquina de secar.

Não seque demasiado a roupa.

Não deixe acumular algodão ou pó à volta da máquina de secar.

Os amaciadores de roupa ou produtos equivalentes devem ser utilizados conforme especificado nas instruções dos mesmos.

### LIMPEZA E MANUTENÇÃO

É necessário desligar a máquina de secar da alimentação elétrica antes de efetuar qualquer trabalho de limpeza ou manutenção.

Nunca utilize equipamentos de limpeza a vapor.

## PRESERVAÇÃO DO AMBIENTE

Para os modelos com tecnologia de bomba de calor:

Esta máquina de secar contém gás fluorado com efeito de estufa (R134a). O circuito que contém este gás está hermeticamente selado. Os componentes elétricos têm uma taxa de fugas comprovada inferior a 0,1% por ano.

### ELIMINAÇÃO DA EMBALAGEM

A caixa da embalagem pode ser totalmente reciclada tal como confirmado pelo símbolo de reciclagem:



As várias partes da embalagem devem ser eliminadas de forma responsável e em total conformidade com as normas estabelecidas pelas autoridades locais.

### ELIMINAÇÃO DE ELETRODOMÉSTICOS

Quando eliminar a máquina de secar, inutilize-a cortando o cabo de alimentação e removendo as portas e prateleiras (se presentes), de modo a que as crianças não possam entrar para o seu interior e ficar presas.

Esta máquina de secar foi fabricada com materiais recicláveis



ou reutilizáveis. Elimine-o em conformidade com as normas de eliminação de resíduos locais.

Para obter mais informações sobre o tratamento, recuperação e reciclagem de eletrodomésticos, contacte as autoridades locais competentes, o serviço de recolha de resíduos domésticos ou a loja onde adquiriu a máquina de secar.

Esta máquina de secar está marcada em conformidade com a Diretiva Europeia 2012/19/UE relativa aos resíduos de equipamentos elétricos e eletrónicos (REEE).

Ao garantir a eliminação adequada deste produto, estará a ajudar a evitar potenciais consequências negativas para o ambiente e para a saúde pública, que poderiam resultar de um tratamento inadequado dos resíduos deste produto.

O símbolo



no produto, ou nos documentos que acompanham o produto, indica que este aparelho não deve ser tratado como resíduo doméstico e deve ser transportado para um centro de recolha adequado para proceder à reciclagem do equipamento elétrico e eletrónico.



## SUGESTÕES PARA POUPAR DE ENERGIA

Seque sempre uma carga completa, de acordo com o tipo de roupa e o programa/tempo de secagem. Para mais informações, consulte a tabela de programas.

Utilize preferencialmente a velocidade de centrifugação máxima permitida pela sua máquina de lavar, uma vez que

a drenagem mecânica da água requer menos energia. Poupará tempo e energia durante o funcionamento do seu ciclo de secagem.

Selecione sempre o programa/tempo de secagem correto para a carga, de forma a obter os resultados de secagem pretendidos.

Selecione a opção "Suave" apenas em caso de secagem de

cargas pequenas.

Para secar roupa de algodão, por exemplo, seque as cargas Seco p/engomar e Seco p/guardar juntas. Comece com a definição do programa/tempo de secagem Seco p/engomar, remova a roupa a engomar no fim do respetivo ciclo e seque a restante carga na definição Seco p/guardar.

# DECLARAÇÃO DE CONFORMIDADE

Este aparelho foi concebido, fabricado e vendido em conformidade com as seguintes diretivas europeias: LVD 2014/35/EU, EMC 2014/30/EU e RoHS 2011/65/EU.

# DESCRIÇÃO DO PRODUTO

## MÁQUINA

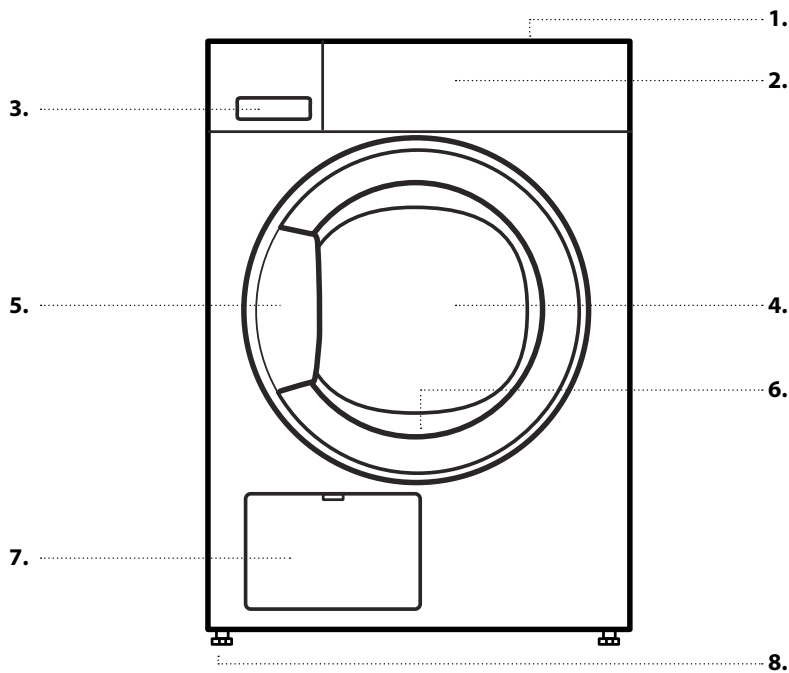

1. Tampo
2. Painel de comandos
3. Depósito de água
4. Porta
5. Manípulo da porta
6. Filtro da porta (atrás da porta)
7. Condensador (= filtro inferior; atrás da aba)
8. Pés ajustáveis (4)

## PAINEL DE CONTROLO

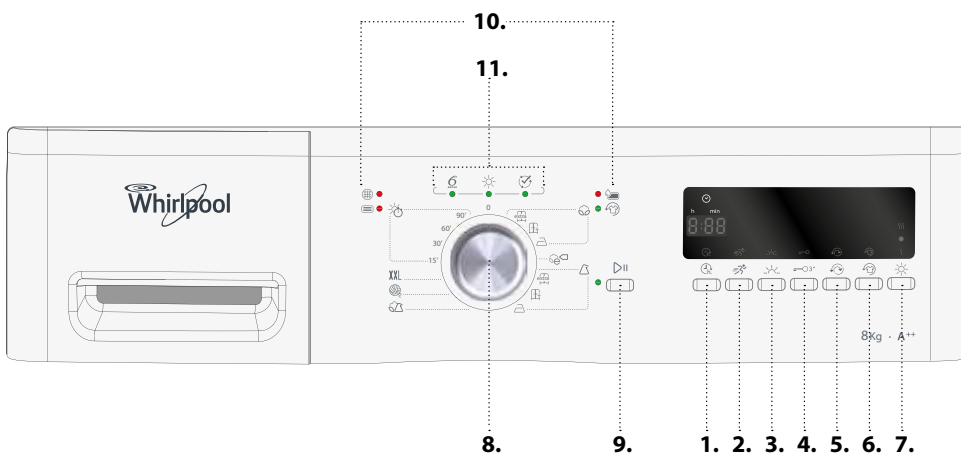

1. Função de início diferido
2. Opção Rápido
3. Opção Suave
4. Bloqueio das teclas
5. Opção Reversão tambor
6. Opção Antivincos
7. Opção Acabamento a seco
8. Seletor de programas
9. Botão Início/Pausa
10. Indicadores de falha
11. Indicador de sequência dos programas

# PORTA

Para abrir a porta, puxe o manípulo.

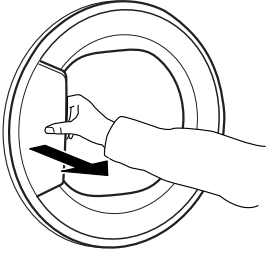

Para fechar a porta, segure no manípulo e empurre até ouvir um clique.

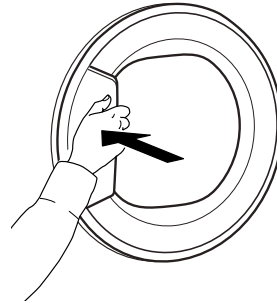

Se interromper um programa em execução, abrindo a porta, o programa será reiniciado se a porta não for fechada novamente dentro de um minuto.

## LUZ DO TAMBOR (se disponível)

- Durante a seleção do programa: a luz acende-se para introduzir a roupa
- Após o início do programa: a luz fica intermitente durante a operação de deteção da carga de roupa.
- Após o fim do programa, ao abrir a porta, a

luz acende-se durante algum tempo para que retire a roupa. Em seguida, apaga-se para poupar energia; toque num botão qualquer para acendê-la novamente.

## ACESSÓRIOS DISPONÍVEIS

*Contacte o nosso Serviço Pós-Venda para verificar se os acessórios que se seguem se encontram disponíveis para o modelo da sua máquina de secar.*

### **KIT DE PRATELEIRA DE EMPILHAMENTO**

à qual a sua máquina de secar pode ser fixada por cima da máquina de lavar roupa para poupar espaço e facilitar a introdução e remoção da roupa da máquina de secar numa posição mais elevada..

---

# COMO UTILIZAR A MÁQUINA

---

## UTILIZAR PELA PRIMEIRA VEZ

---

### 1. VERIFICAR O DEPÓSITO DE ÁGUA

Assegure-se de que o depósito de água está corretamente inserido

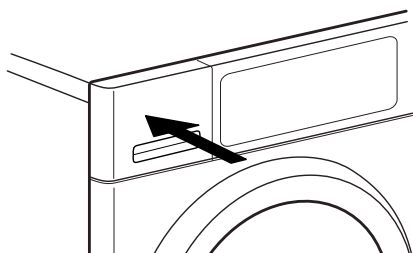

---

### 2. VERIFIQUE A MANGUEIRA DE DRENAGEM

Assegure-se de que a mangueira de drenagem situada na parte traseira da máquina de secar está corretamente fixa ao respetivo depósito de água ou à sua rede de esgotos doméstica (consultar o GUIA DE INSTALAÇÃO).

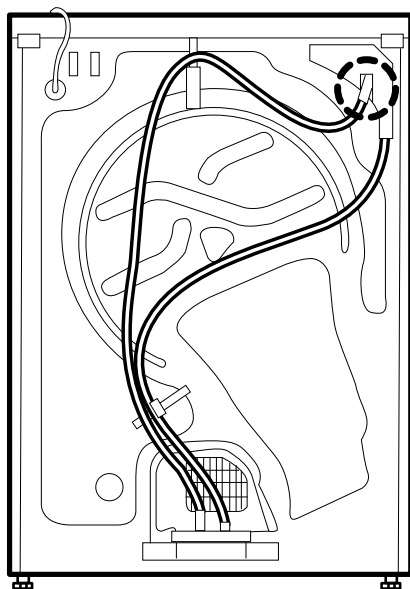

# UTILIZAÇÃO DIÁRIA

## ⚠ AVISO

Assegure-se de que não ficam isqueiros ou fósforos no interior da roupa.



Assegure-se de que a roupa não está impregnada com líquidos inflamáveis.

### 1. CARREGAR A ROUPA NA MÁQUINA DE SECAR

Respeite as etiquetas dos cuidados com a roupa; assegure-se de que são adequadas para secar na máquina.

#### Etiquetas de cuidados de secagem

Os pontos indicam o nível da temperatura de secagem da roupa.

-  Temperatura normal
-  Temperatura reduzida
-  Não secar na máquina

Abra a porta e introduza a roupa na máquina. Siga os tamanhos de carga máximos indicados secção "Programas".



### 2. FECHAR A PORTA

Assegure-se de que a roupa não fica presa entre o vidro e o filtro da porta.

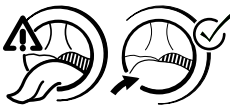

Feche a porta até ouvir um clique.

### 3. SELECIONAR PROGRAMA PRETENDIDO

Rode o botão para seleccionar o programa pretendido.

A duração do programa predefinido é apresentada no visor.

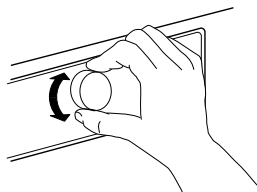

Para mais informações sobre os programas,

consulte a secção **PROGRAMAS**.

### Selecionar opções, se necessário

Se pretender seleccionar opções adicionais, prima o botão correspondente - as luzes do símbolo acendem-se no visor.

Consulte a secção **OPÇÕES, FUNÇÕES E INDICADORES** para mais informações.

### 4. INICIAR O PROGRAMA

Prima o botão *Início/Pausa*; o indicador existente próximo do botão acende-se. o processo de secagem inicia-se.

A duração remanescente do programa é apresentada no visor. Esta pode ser recalculada e adaptada no decurso do programa. Durante esta fase, é reproduzida uma animação no visor.

### 5. ALTERAR AS DEFINIÇÕES DE UM PROGRAMA EM CURSO, SE NECESSÁRIO

Para alterar as definições de um programa em curso ou de início diferido:

- Premir o botão *Início/Pausa* para colocar em pausa o programa em curso
- Alterar as suas definições
- Premir novamente o botão *Início/Pausa* para continuar o programa.

### 6. REINICIAR UM PROGRAMA EM CURSO, SE NECESSÁRIO

Rode o seletor de programas para a posição Off/0.

## ⚠ AVISO

Abra imediatamente a porta e retire a roupa, para que o eventual calor da roupa se dissipe.

### 7. DESLIGAR A MÁQUINA DE SECAR APÓS O FIM DO PROGRAMA

No fim do programa, é apresentado "End" (Fim) no visor. Rode o seletor de programas para a posição Off/0 para desligar a máquina de secar.

Abra a porta e retire a sua roupa.



Se não desligar a máquina de secar após o final de um programa, o tambor roda algumas vezes durante os 10 minutos seguintes à conclusão do programa para reduzir a formação de vincos na roupa. Para poupar energia, a máquina de secar desliga-se automaticamente um quarto de hora

após o fim do programa.

## 8. Esvaziar o depósito de água / Limpar o filtro da porta / Limpar o filtro inferior

Esvazie

- o depósito de água após cada programa
- o filtro da porta após cada programa

Limpe o filtro inferior a cada cinco ciclos.















Consulte a secção **LIMPEZA E MANUTENÇÃO**



## PROGRAMAS

Os pontos indicam o nível da temperatura de secagem da roupa.

- Temperatura normal
- Temperatura reduzida
- Não secar na máquina

PROGRAMA	Tipo de secagem e recomendações	Etiquetas de cuidados com a roupa	Regulamentos
<b>ALGODÃO</b> 	Para secar roupa de algodão. <i>Extra Seco</i> (nível de secagem máximo)		CARGA MÁX. (KG): <b>máx.</b> DURAÇÃO DE PROGRAMA PRÉ-DEFINIDA (H): <b>2:10</b> OPÇÕES SELECIONÁVEIS: <b>Rápido, Suave, Reversão tambor, Antivincos, Acabamento a seco</b>
	<i>Seco p/guardar</i> (roupa suficientemente seca para ser colocada num armário no fim do ciclo de secagem)		CARGA MÁX. (KG): <b>máx.</b> DURAÇÃO DE PROGRAMA PRÉ-DEFINIDA (H): <b>1:55</b> OPÇÕES SELECIONÁVEIS: <b>Rápido, Suave, Reversão tambor, Antivincos, Acabamento a seco</b>
	<i>Seco p/engomar seco</i> para engomar (ideal para engomar a roupa após o ciclo de secagem, ainda ligeiramente húmida)		CARGA MÁX. (KG): <b>máx.</b> DURAÇÃO DE PROGRAMA PRÉ-DEFINIDA (H): <b>1:25</b> OPÇÕES SELECIONÁVEIS: <b>Rápido, Suave, Reversão tambor, Antivincos, Acabamento a seco</b>

PROGRAMA	Tipo de secagem e recomendações	Etiquetas de cuidados com a roupa	Regulamentos
<b>ECO ALGODÃO</b> 	<p>Programa de algodão padrão, destinado à secagem de roupa de algodão molhada normal.</p> <p>O programa mais eficiente em termos de consumo de energia para a secagem de roupa de algodão. Os valores da Etiqueta de Energia baseiam-se neste programa.</p>		<p>CARGA MÁX. (KG): <b>máx.</b></p> <p>DURAÇÃO DE PROGRAMA PRÉ-DEFINIDA (H): <b>1:40</b></p> <p>OPÇÕES SELECIONÁVEIS:  <b>Rápido, Suave, Antivincos, Acabamento a seco</b></p>
<b>SINTÉTICA</b> 	<p>Para secar roupa de fibras sintéticas.</p> <p> <i>Extra Seco</i> (nível de secagem máximo)</p>		<p>CARGA MÁX. (KG): <b>3,5</b></p> <p>DURAÇÃO DE PROGRAMA PRÉ-DEFINIDA (H): <b>1:10</b></p> <p>OPÇÕES SELECIONÁVEIS:  <b>Suave, Reversão tambor, Antivincos, Acabamento a seco</b></p>
	<p> <i>Seco p/guardar</i> (roupa suficientemente seca para ser colocada num armário no fim do ciclo de secagem)</p>		<p>CARGA MÁX. (KG): <b>3,5</b></p> <p>DURAÇÃO DE PROGRAMA PRÉ-DEFINIDA (H): <b>1:00</b></p> <p>OPÇÕES SELECIONÁVEIS:  <b>Suave, Reversão tambor, Antivincos, Acabamento a seco</b></p>
	<p> <i>Seco p/engomar seco</i> para engomar (ideal para engomar a roupa após o ciclo de secagem, ainda ligeiramente húmida)</p>		<p>CARGA MÁX. (KG): <b>3,5</b></p> <p>DURAÇÃO DE PROGRAMA PRÉ-DEFINIDA (H): <b>0:50</b></p> <p>OPÇÕES SELECIONÁVEIS:  <b>Suave, Reversão tambor, Antivincos, Acabamento a seco</b></p>
<b>MISTA</b> 	<p>Para secar roupa mista de algodão, linho, fibras sintéticas e respetivas misturas.</p>		<p>CARGA MÁX. (KG): <b>3,0</b></p> <p>DURAÇÃO DE PROGRAMA PRÉ-DEFINIDA (H): <b>1:20</b></p> <p>OPÇÕES SELECIONÁVEIS:  <b>Suave, Reversão tambor, Antivincos, Acabamento a seco</b></p>
<b>WOOL FINISH</b> 	<p>Para o acabamento do processo de secagem de tecidos de lã.</p> <p>Os tecidos de lã ficam macios e suaves.</p>		<p>CARGA MÁX. (KG): <b>1,0</b></p> <p>DURAÇÃO DE PROGRAMA PRÉ-DEFINIDA (H): <b>0:06</b></p> <p>OPÇÕES SELECIONÁVEIS: ---</p>
<b>PEÇAS GRANDES XXL</b>	<p>Para secar grandes peças de roupa, como tapetes de banho, cobertores, etc.</p>		<p>CARGA MÁX. (KG): <b>3,0</b></p> <p>DURAÇÃO DE PROGRAMA PRÉ-DEFINIDA (H): <b>2:00</b></p> <p>OPÇÕES SELECIONÁVEIS:  <b>Reversão tambor, Antivincos</b></p>

PROGRAMA	<i>Tipo de secagem e recomendações</i>	<i>Etiquetas de cuidados com a roupa</i>	<i>Regulamentos</i>
<b>TEMPO SECAGEM</b> 	Programa de secagem de tempo limitado. Selecione a duração do programa com a opção Tempo secagem. Para todos os tecidos adequados para a secagem na máquina. Adequado para acrescentar uma fase de secagem curta adicional após o fim do programa.		CARGA MÁX. (KG): <b>máx.</b> DURAÇÃO DE PROGRAMA PRÉ-DEFINIDA (H): <b>0:15 a 1:30</b> OPÇÕES SELECIONÁVEIS: <b>Antivincos</b>

**max = capacidade máxima da máquina de secar**

A duração de cada programa indicada na tabela representa um valor predefinido. A duração dos programas depende sobretudo do nível de humidade e do volume da carga da roupa. Assim, a duração real dos programas pode diferir dos valores indicados na tabela.



# OPÇÕES

## OPÇÕES DIRETAMENTE SELECIONÁVEIS PRÊMINDO O RESPECTIVO BOTÃO

Consulte a secção de programas para verificar que opções estão disponíveis para o programa selecionado.

### RÁPIDO



Oferece uma secagem mais rápida com uma duração de programa mais reduzida.

### SUAVE



Permite um tratamento mais suave da roupa, reduzindo a temperatura de secagem.

### REVERSÃO TAMBOR



Reduz a formação de vincos através de um aumento das fases de reversão do tambor durante os programas.

### ANTIVINCOS



Ajuda a evitar os vincos, caso não possa retirar a roupa logo após o fim do programa.  
A máquina de secar começa a rodar a roupa no tambor periodicamente, alguns minutos após o fim do

programa. Esta rotação dura aproximadamente 12 horas após o fim do programa. Pode parar o seu funcionamento a qualquer momento, desligando a máquina de secar com o botão *Ligar/Desligar*.

### ACABAMENTO A SECO



Permite uma ligeira variação do nível de secagem da roupa no final do programa, prolongando ou encurtando a duração do programa.

- ☺☺☺ Secagem ligeira
- Secagem standard
- ☺ Ligeiramente húmido

NÃO É POSSÍVEL COMBINAR AS OPÇÕES RÁPIDO E  
SUAVE

# FUNÇÕES

## BOTÃO ROTATIVO

Permite selecionar o programa pretendido: rode o botão rotativo até que o indicador aponte para o programa pretendido. **A posição 0 desliga a máquina de secar** e cancela o programa que estiver em execução.

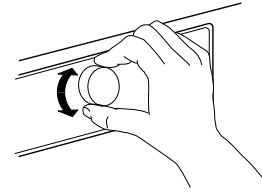

## ⚠ AVISO

**Após interromper um programa em execução, remova rapidamente todos**

**os artigos e espalhe-os de forma a dissipar o calor.**

## INÍCIO/PAUSA



**Para iniciar** o programa, após ter concluído as suas definições

**Para colocar em pausa** um programa em execução

**Para continuar** um programa em pausa

## BLOQUEIO DAS TECLAS

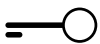

Para bloquear as teclas e o botão do painel de comandos contra uma operação indesejada.

Para bloquear os botões:

- É necessário selecionar um programa.
- Prima e mantenha premido o botão de *bloqueio das teclas* até que o símbolo correspondente se acenda no visor. Agora, o botão e as teclas estão bloqueados. Com o bloqueio de teclas ativado, a única função em funcionamento permitida é

a desativação da máquina, rodando o seletor de programas para a posição Off/0. Se voltar a ligar a máquina de secar através da seleção de um programa, o bloqueio das teclas permanecerá ativado até que o desative.

Para desbloquear os botões:

- Prima e mantenha premido o botão de *bloqueio das teclas* até que o símbolo correspondente se apague no visor.

## INÍCIO DIFERIDO



Adia o início do seu programa para uma hora posterior.

Escolha um início diferido até 12 horas.

- Selecione o programa e as opções.
- Prima o botão *Início diferido* repetidamente até que o tempo pretendido seja apresentado no visor.
- Prima *Início/Pausa* - o visor mostra a contagem decrescente do tempo até ao início do programa. O símbolo correspondente à opção de início diferido apresentado no visor pisca e o

botão *Início/Pausa* acende-se. Poderá ouvir um ruído de ativação da bomba.

- Decorrido o tempo selecionado, a máquina de secar inicia automaticamente. Quando o programa é iniciado, a duração remanescente do programa é apresentada no visor.

Para cancelar o *Início diferido*

- Rode o seletor de programas para a posição Off/0 ou para outro programa.

# INDICADORES

## INDICADORES DE FALHA



### **Depósito de água**

(=> esvaziar o depósito de água)



### **Filtro inferior**

(=> limpar o filtro inferior).



### **Filtro da porta**

(=> limpar o filtro da porta)

Em caso de avaria, consulte a secção **RESOLUÇÃO DE PROBLEMAS**

## INDICADOR DE SEQUÊNCIA DOS PROGRAMAS



Apresenta a fase do programa em curso (deteção/processo de secagem/final do programa).

## ANTIVINCOS



Indica que a máquina de secar se encontra na fase de rotação em tambor após o final do programa para evitar a formação de vincos

na roupa (consultar o ponto 7 do Guia de Consulta Diária e as secções OPÇÕES, FUNÇÕES E INDICADORES / Antivincos).

---

# POUPANÇA DE ENERGIA

---

## FUNÇÃO DE DESATIVAÇÃO AUTOMÁTICA

Esta máquina de secar está concebida para poupar energia. Como tal, desliga-se automaticamente cerca de 15 minutos após o fim do programa.

---

## POUPANÇA DE ENERGIA

- Para reduzir o tempo de secagem, assegure-se de que a roupa é centrifugada à velocidade de centrifugação máxima permitida pelo programa de lavagem. Isto reduz o teor de humidade da roupa.

- Preferencialmente, seque uma carga total de roupa em cada utilização, tal como indicado na Tabela de programas. Desta forma, otimiza o respetivo consumo de energia.

- Não seque excessivamente a roupa.

- Limpe o filtro da porta após cada ciclo de secagem.

- Limpe o filtro inferior a cada cinco ciclos.

---

- A temperatura ambiente ideal para a secagem situa-se entre 15 e 20 °C. Caso a temperatura seja superior a estes valores, deixe o espaço arejar.

- Utilize a *opção Suave* apenas para pequenas cargas de roupa.

- Quando secar peças de algodão ou sintéticas, utiliza as opções *Seco p/engomar* e *Seco p/guardar* em conjunto. Inicie o programa com o nível de secagem definido para *Seco p/engomar*. No fim do programa, remova a roupa para ser engomada. Termine o processo de secagem para a restante roupa com o nível de secagem definido para *Seco p/guardar*.

# LIMPEZA E MANUTENÇÃO

## ⚠ AVISO

Não utilize líquidos inflamáveis para limpar a máquina de secar.

Desligue a máquina de secar antes de efetuar quaisquer operações de limpeza e manutenção.

## ESVAZIAR O DEPÓSITO DE ÁGUA

Esvazie o depósito de água após cada programa, certificando-se de que a mangueira de drenagem não esteja ligada à sua rede de esgotos doméstica (ver GUIA DE INSTALAÇÃO).

**1.** Segure no manípulo e puxe o depósito de água cuidadosamente para fora. Segure no depósito de água cheio com as duas mãos.

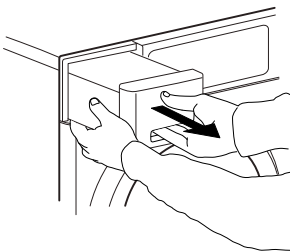

**2.** Despeje a água.

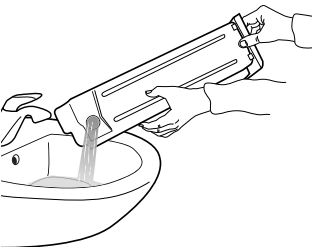

**3.** Introduza o depósito de água, empurrando-o até encaixar. Certifique-se de que está bem encaixado no compartimento.

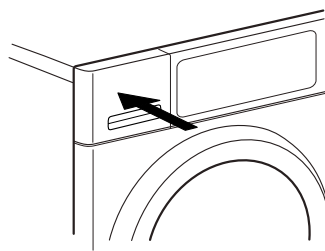

# LIMPAR O FILTRO DA PORTA

Limpe o filtro da porta após cada ciclo. Certifique-se de que não existe roupa no interior da máquina de secar. Abra a porta.

- 1.** Remova o filtro da porta, puxando-o para cima.

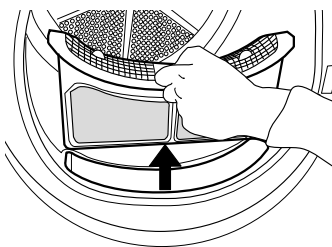

- 2.** Prima o botão para abrir o filtro da porta.

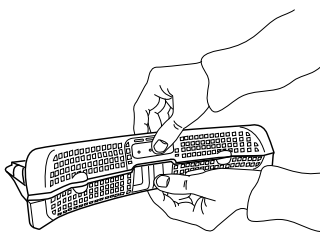

- 3.** Remova cuidadosamente à mão todo o algodão existente.

Se necessário, o filtro também pode ser limpo sob água corrente, utilizando uma escova macia.

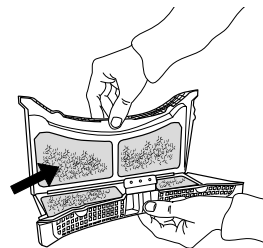

- 4.** Limpe cuidadosamente o compartimento do filtro com um pano macio ou um aspirador.

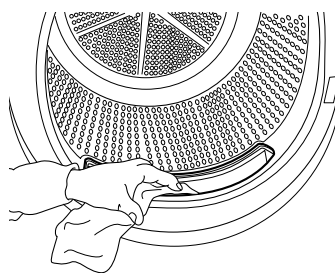

- 5.** Feche o filtro e volte a introduzi-lo no sentido correto, de forma a ficar totalmente integrado no respetivo compartimento.

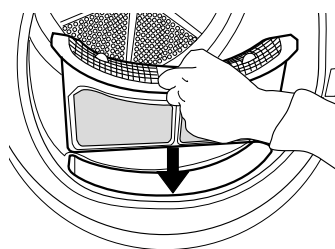

# LIMPAR O FILTRO INFERIOR

Limpe o filtro inferior a cada cinco programas.

**1.** Abra a aba inferior.

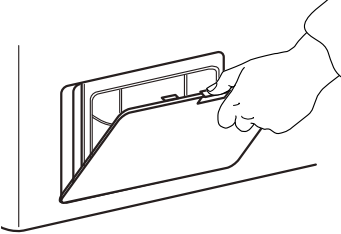

**2.** Segure no manípulo e puxe o filtro inferior para fora.

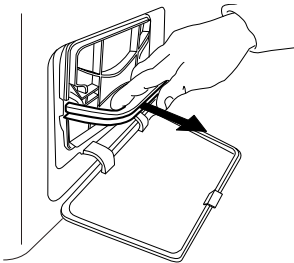

**3.** Remova a espuma do filtro inferior, para limpar.

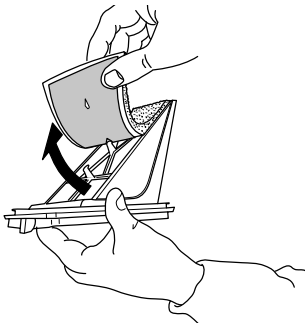

**4.** Limpe a espuma do filtro e o filtro manualmente ou sob água corrente. Não lave a espuma do filtro na máquina de lavar roupa.

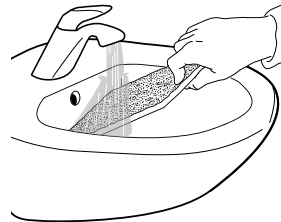

**5.** Torça a espuma do filtro cuidadosamente. Não a insira no filtro inferior a pingar água.



**6.** Fixe a espuma ao filtro inferior.

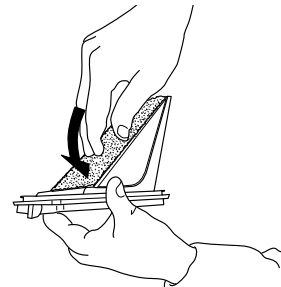

**7.** Limpe a câmara do filtro da máquina de secar com um pano húmido ou utilizando cuidadosamente um aspirador.

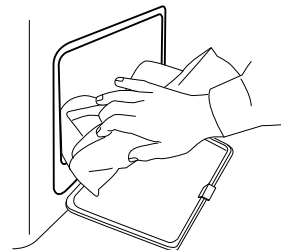

---

**8.** Introduza novamente o filtro inferior.  
Certifique-se de que está bem encaixado no  
respetivo compartimento.

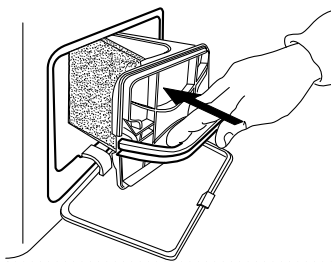

**9.** Empurre o manípulo do filtro para baixo.

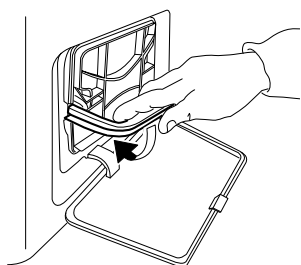

**10.** Feche a aba inferior.

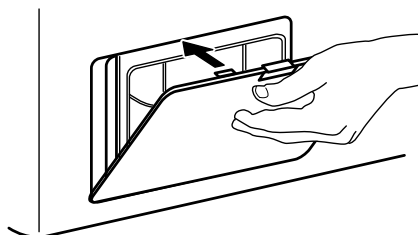



---

# LIMPAR O EXTERIOR DA MÁQUINA DE LAVAR

---

Utilize um pano húmido e macio para limpar as partes exteriores da máquina de secar.

Não utilize detergentes limpa-vidros ou lava tudo, produtos abrasivos ou semelhantes para limpar o painel de comandos – estas substâncias podem danificar as superfícies.



# INVERTER O BLOQUEIO DA PORTA

Se necessário, o bloqueio da porta da máquina de secar pode ser invertido. Utilize um alicate e uma chave de fendas de cabeça cruzada para esta operação.

Recomendamos que as operações de remoção e fixação da porta sejam realizadas por duas pessoas. Certifique-se de que a máquina de secar está desligada. Abra a porta da máquina de secar.

- 1.** Utilize alicates para rodar o pino de contato existente no interior da porta para a direita a um ângulo de 90° e puxe-o.

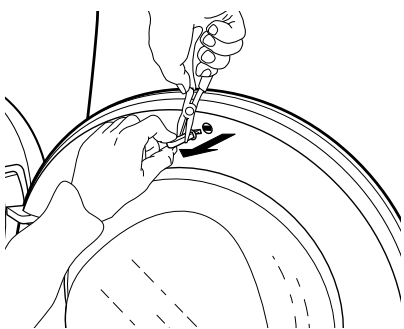
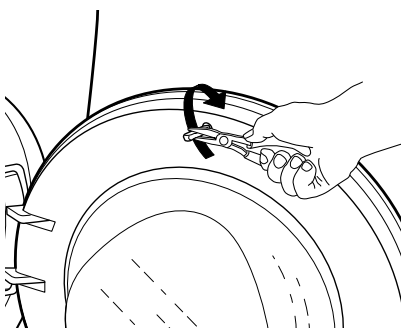

- 2.** Desaperte os 2 parafusos existentes por cima e por baixo do sistema de trinco da porta.

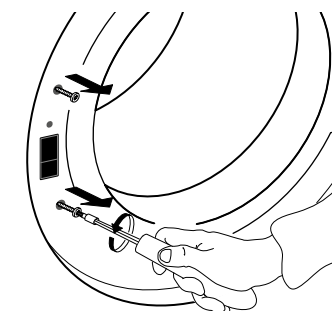

- 3.** Prima o pequeno botão situado por cima do trinco da porta com uma pequena chave de fendas. Simultaneamente, mova o trinco da porta para cima e puxe-o na sua direção com o seu dedo.

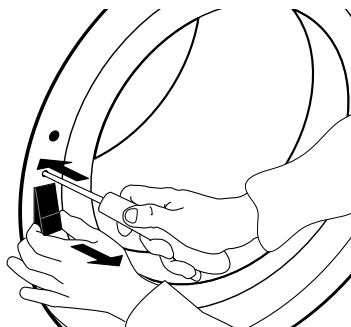

- 4.** Remova os 2 parafusos existentes na dobradiça da porta e retire a mesma.

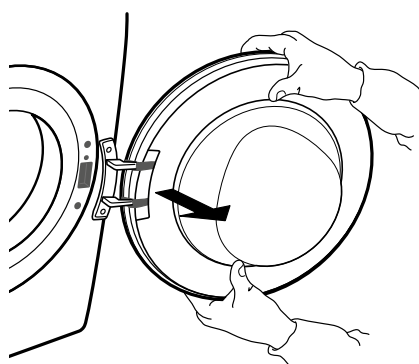
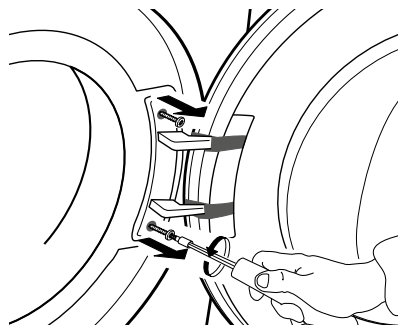

**5.** Fixe a porta do lado esquerdo, rodando os 2 parafusos. Certifique-se de que aperta os parafusos na vertical para evitar a compressão para fora do vedante da porta.

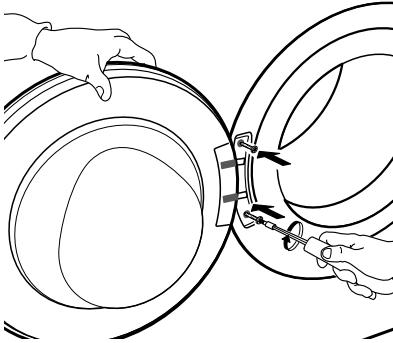

**6.** Insira o trinco da porta no lado direito da abertura da mesma. Prima-o totalmente para o interior do orifício e mova-o um pouco para baixo, até que o pequeno botão do trinco da porta fique trancado.

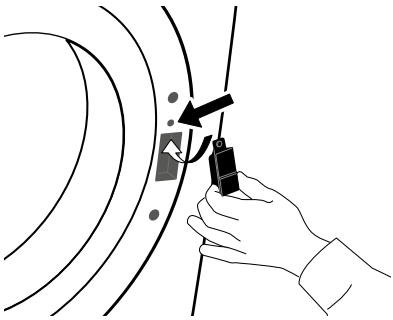

**7.** Fixe os 2 parafusos existentes por cima e por baixo do sistema de trinco da porta.

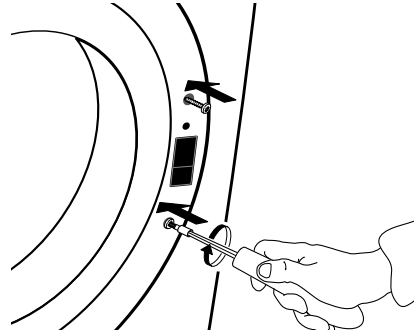

**8.** Insira o pino de contato no topo do interior da porta. Rode o pino de contato com um alicate a um ângulo de 90° para a direita, de forma a bloqueá-lo.

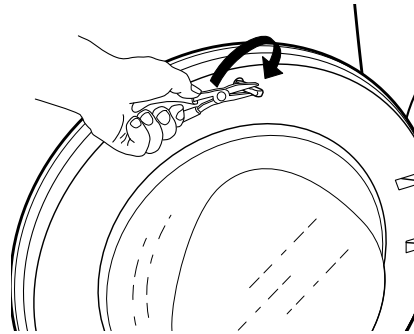
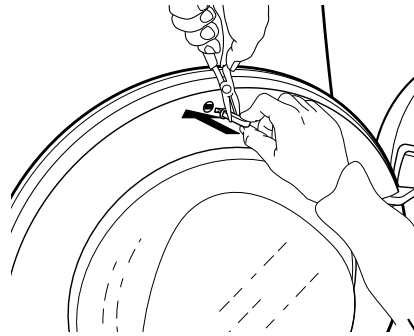

# GUIA DE RESOLUÇÃO DE PROBLEMAS E SERVIÇO PÓS-VENDA

A sua máquina de secar está equipada com várias funções automáticas de segurança. Isto permite a deteção atempada de falhas e o sistema de segurança pode reagir adequadamente. Estas avarias são, por vezes, tão insignificantes que podem ser resolvidas em poucos minutos.

<i>Problema</i>	<i>Causa possível</i>	<i>Solução</i>
<b>A SECAGEM DEMORA DEMASIADO TEMPO A ROUPA NÃO FICA SUFICIENTEMENTE SECA</b>	<p>O programa selecionado não é o ideal para o tipo de roupa em questão</p> <p>Filtro da porta ou filtro inferior obstruídos</p> <p>A roupa está demasiado molhada</p> <p>A temperatura ambiente é demasiado elevada</p> <p>Opção "Suave" selecionada</p>	<ul style="list-style-type: none"><li>• Selecione o programa que melhor corresponde ao tipo de roupa; ver a secção PROGRAMAS</li><li>• Limpe os filtros, de acordo com as instruções contidas na secção LIMPEZA E MANUTENÇÃO</li><li>• Certifique-se de que a roupa é centrifugada à velocidade de centrifugação máxima antes da secagem. Se a roupa for centrifugada a uma velocidade de centrifugação inferior a 800 rpm, o depósito de água poderá ficar cheio durante o programa de secagem.</li><li>• A temperatura ambiente ideal é entre 15 e 20 °C. Se a temperatura ambiente for superior, deixe o espaço arejar.</li><li>• A opção "Suave" deve ser utilizada apenas para cargas de roupa reduzidas</li></ul>

**A MÁQUINA DE SECAR NÃO FUNCIONA, APESAR DE SE TER PREMIDO O BOTÃO INÍCIO/PAUSA**

A porta não está bem fechada

- Empurre a porta para fechá-la até ouvir um clique

O bloqueio de teclas está ativado

- Prima e mantenha premido o botão que contém o símbolo das teclas até que o visor indique que as teclas estão desbloqueadas.

Ficha, corte de energia, fusível

- A ficha não está ligada à tomada ou não está a fazer contacto.
- Houve um corte de energia.
- O fusível está queimado. Tente ligar outro aparelho à tomada.

**EXISTEM GOTÍCULAS DE ÁGUA POR BAIXO DA MÁQUINA DE SECAR**

O filtro inferior não foi inserido corretamente

- Verifique a posição do filtro inferior e certifique-se de que está completamente encaixado no compartimento do filtro.

Existe algodão no filtro inferior ou no vedante da porta

- Remova todos os vestígios de algodão existentes no vedante de borracha do filtro inferior e do vedante da porta.

O depósito de água não foi inserido corretamente

- Puxe o depósito de água e certifique-se de que o mesmo está completamente encaixado no compartimento do depósito.

A ligação de drenagem direta não funciona corretamente

- Verifique a ligação de drenagem e certifique-se de que a drenagem da água é realizada corretamente.



Máquina de secar desnivelada

- Verifique o nivelamento da máquina de secar, colocando um nível de água na parte superior da mesma; ajuste os pés da máquina de secar, se necessário. (consulte o GUIA DE INSTALAÇÃO).

# INDICADOR DE OCORRÊNCIA DE FALHA E AVISOS

Certifique-se de que

- Esvazia o depósito de água após cada programa
- Limpa o filtro da porta após cada programa
- Limpe o filtro inferior a cada cinco ciclos

<i>Indicador de falha</i>	<i>Causa possível</i>	<i>Solução</i>
O indicador do depósito de água está aceso 	O depósito da água pode estar <ul style="list-style-type: none"><li>• cheio de água</li><li>• posicionado incorretamente</li></ul>	<ul style="list-style-type: none"><li>• Esvazie o depósito da água; em seguida, certifique-se de que o insere corretamente.</li><li>• Puxe o depósito de água e certifique-se de que o mesmo está completamente encaixado no compartimento do depósito.</li></ul>
O indicador do filtro inferior está aceso 	O filtro inferior pode estar <ul style="list-style-type: none"><li>• obstruído por algodão</li><li>• posicionado incorretamente</li></ul>	<ul style="list-style-type: none"><li>• Limpe o filtro inferior; em seguida, certifique-se de que o insere corretamente</li><li>• Puxe o filtro inferior e mova as alavancas de desbloqueio para a posição vertical, certificando-se de que o filtro está inserido corretamente no respetivo compartimento. Feche a aba.</li></ul>
O indicador do filtro da porta está aceso 	O filtro da porta pode estar <ul style="list-style-type: none"><li>• obstruído por algodão</li><li>• posicionado incorretamente</li></ul>	<ul style="list-style-type: none"><li>• Remova e limpe o filtro da porta; certifique-se de que o insere corretamente após a limpeza, de forma a que fique completamente encaixado no respetivo compartimento.</li><li>• Verifique a posição do filtro da porta; Certifique-se de que está encaixado corretamente no compartimento.</li></ul>

Consulte a secção LIMPEZA E MANUTENÇÃO para mais informações sobre como esvaziar o depósito de água ou limpar os filtros.

A seguir, encontrará um resumo de possíveis causas de falha e respectivas soluções.

Se o problema persistir mesmo tendo seguido as instruções indicadas abaixo. Caso a indicação de ocorrência de falha continue a ser apresentada, desative e desligue a máquina de secar e contacte o nosso Serviço Pós-Venda.

<i>Mensagem no visor</i>	<i>Causa possível</i>	<i>Solução</i>
<b>F01 a F04</b>	Falha de um componente	Rode o botão seletor para a posição 0/OFF e aguarde, pelo menos, 3 segundos.
<b>F05 a F09</b>	Falha de um componente	Desative e desligue a máquina de secar . <b>Abra a porta da máquina de secar de imediato e retire a roupa do seu interior, de forma a dissipar o calor.</b> Certifique-se de que a temperatura ambiente varia entre os 5 °C e os 35 °C. Aguarde durante cerca de uma hora. Volte a ligar a máquina, carregue a roupa no seu interior e inicie o programa novamente. Se a falha persistir, contacte o Serviço Pós-Venda.
<b>F10 a F24</b>	Falha de um componente	Desative e desligue a máquina de secar . Aguarde durante cerca de meia hora. Ligue a máquina e inicie o programa novamente. Se a falha persistir, contacte o Serviço Pós-Venda.

---

# TRANSPORTE E MANUSEAMENTO

---

**⚠ AVISO**

**Nunca levante a máquina de secar pelo tampo.**

**1.** Desligue a máquina de secar.  
.....

**2.** Assegure-se de que a porta da máquina e o depósito de água estão bem fechados.

**3.** Se a mangueira de drenagem estiver ligada à sua rede de esgotos, ajuste a mesma à parte traseira da máquina novamente (ver Guia de Instalação).



# SERVIÇO PÓS-VENDA

## ANTES DE CONTACTAR O SERVIÇO PÓS-VENDA

**1.** Tente solucionar o problema sozinho com a ajuda das sugestões fornecidas no **Guia de resolução de problemas**.

**2.** Desligue e volte a ligar o aparelho para verificar se o problema ficou resolvido.

## SE O PROBLEMA PERSISTIR APÓS ESSAS VERIFICAÇÕES, CONTACTE O SERVIÇO PÓS- VENDA MAIS PRÓXIMO

Para receber assistência, contacte o número indicado no livrete da garantia ou siga as instruções existentes no site **[www.whirlpool.eu](http://www.whirlpool.eu)**

Indique sempre:

- uma breve descrição da falha;
- o tipo e o modelo exato do aparelho;
- o número Service (o número que encontra depois da palavra SERVICE na chapa de características situada na parte posterior da máquina de secar). O número da assistência também está indicado no livrete da garantia;
- A sua morada completa;
- o seu número de telefone.

**SERVICE** 0000 000 00000



Para reparações, utilize o nosso Serviço Pós-Venda autorizado, para assegurar a correta reparação e utilização de peças sobresselentes originais.

1.

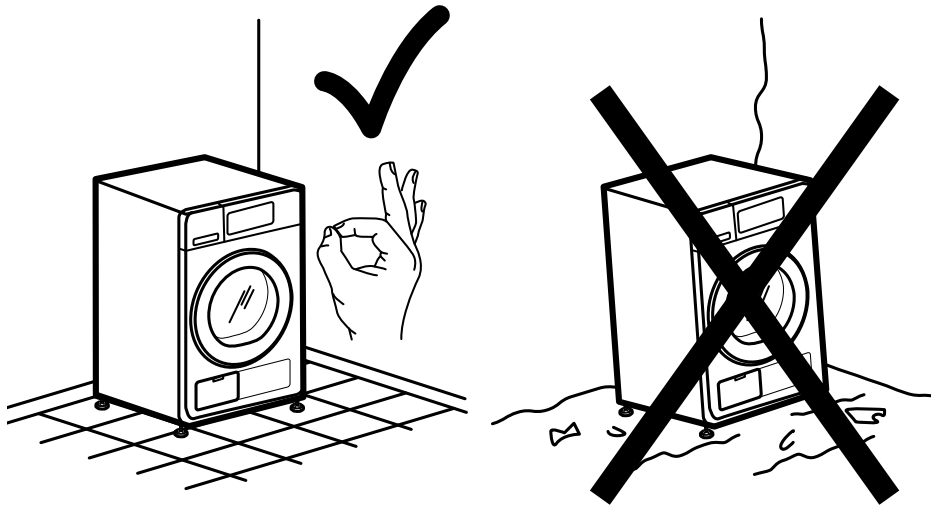

2a.

2b.

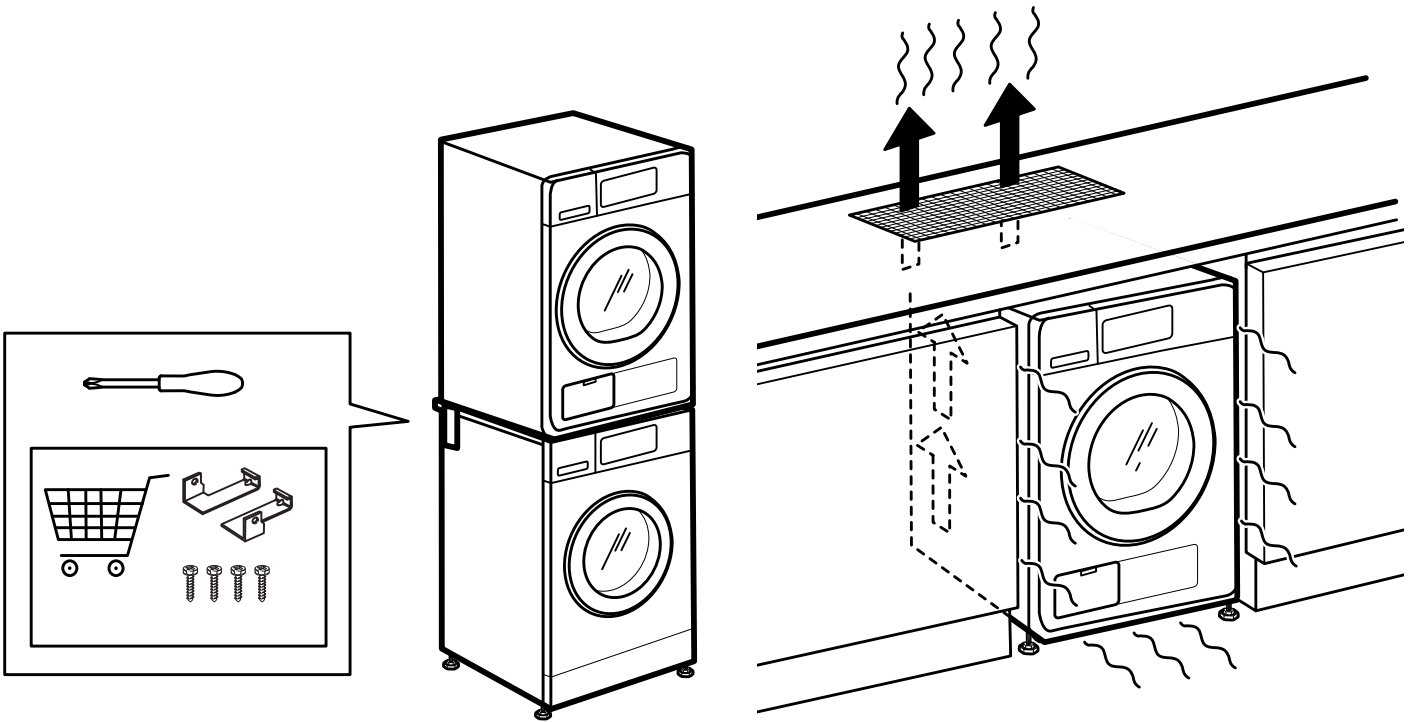

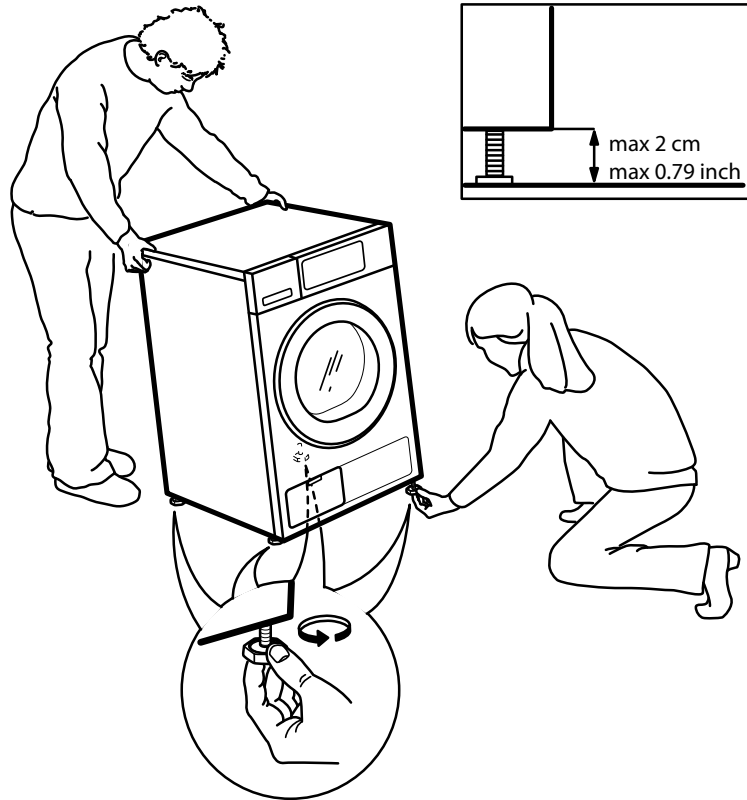
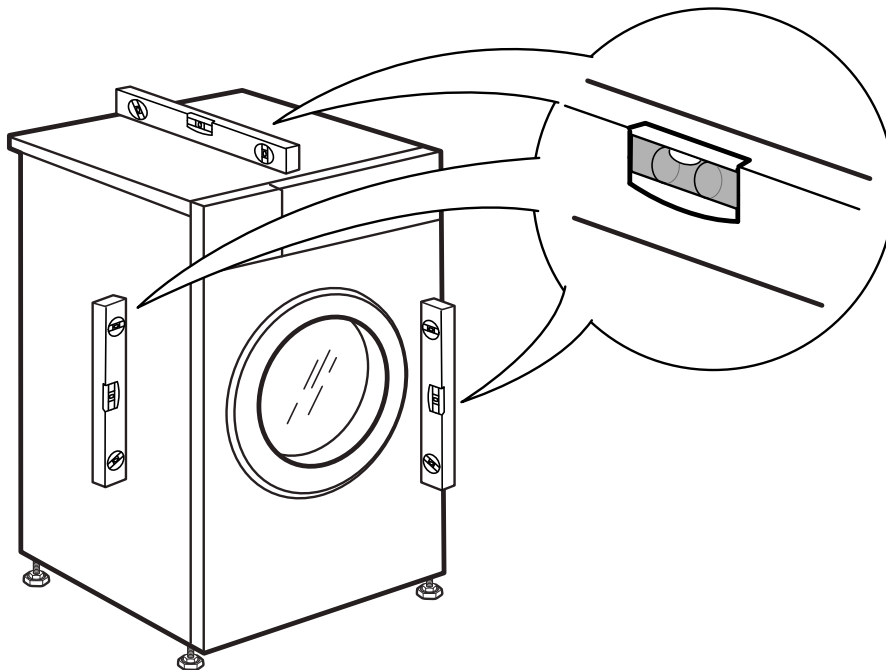
**3a.****3b.**

# 4.

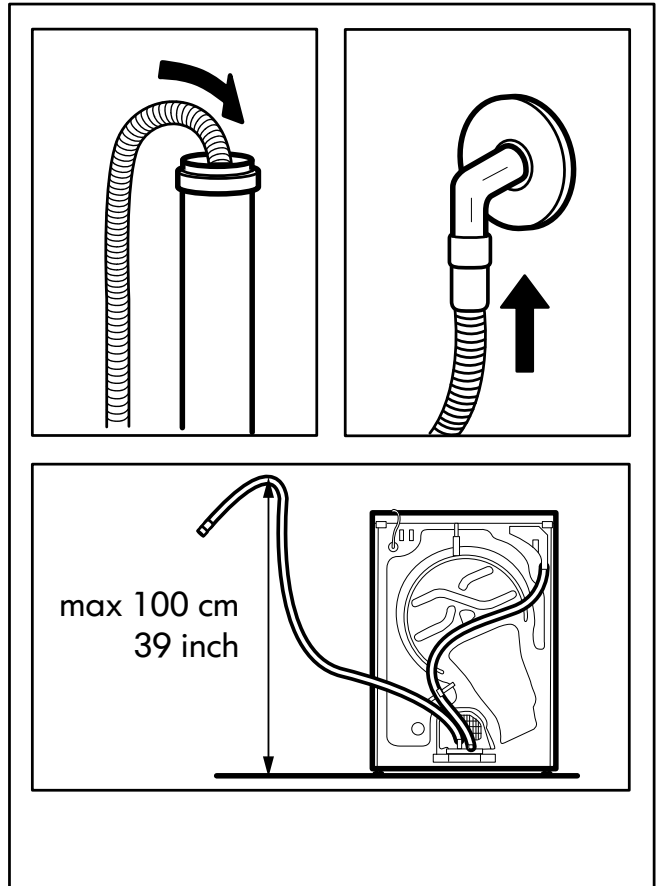
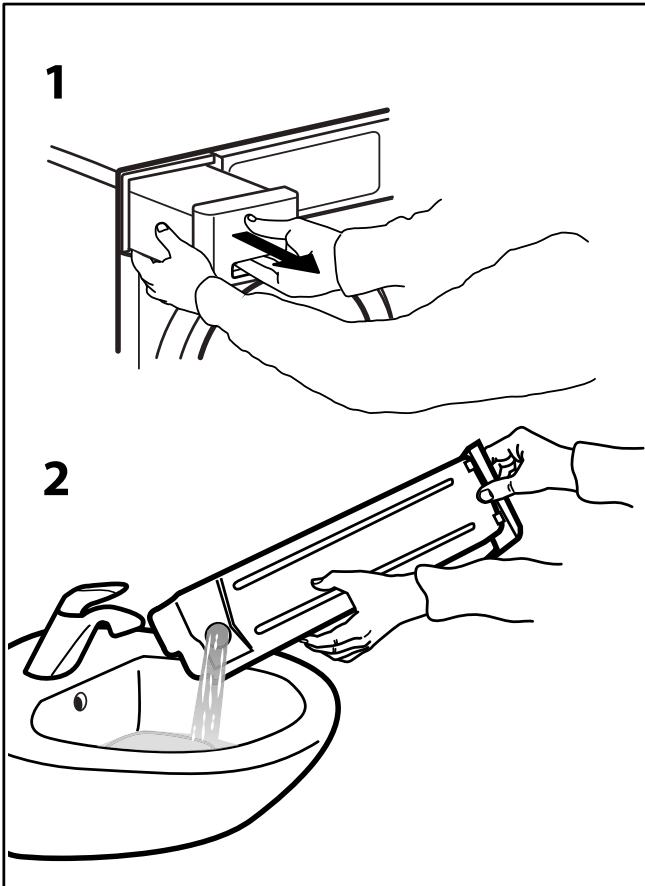
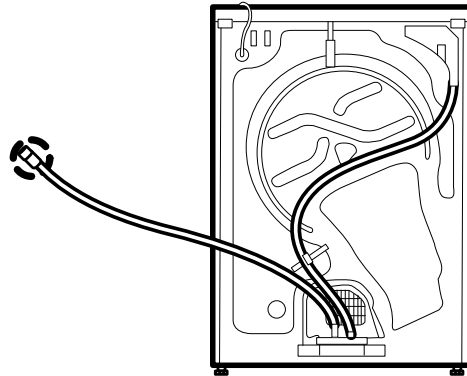
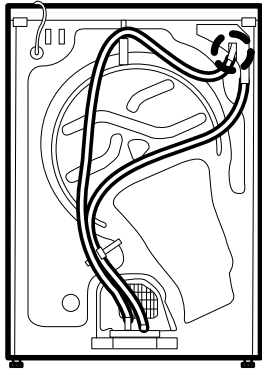

5.

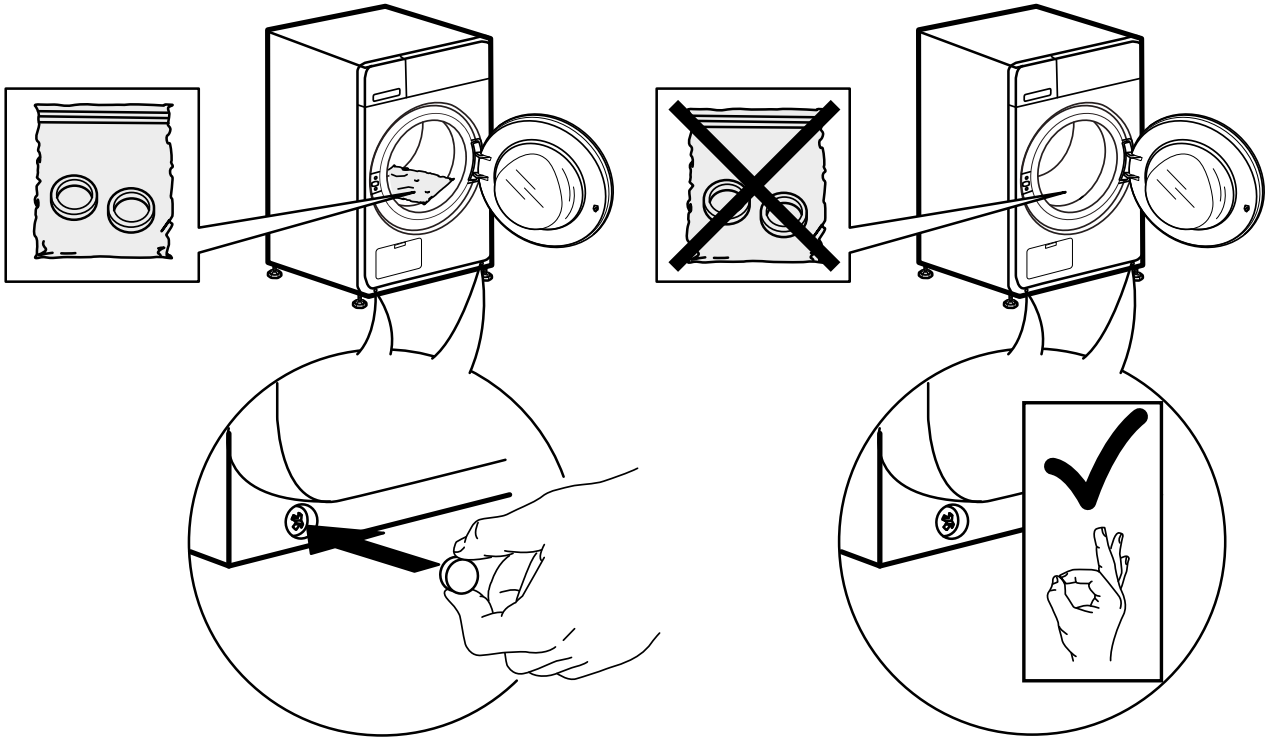

6a.

6b.

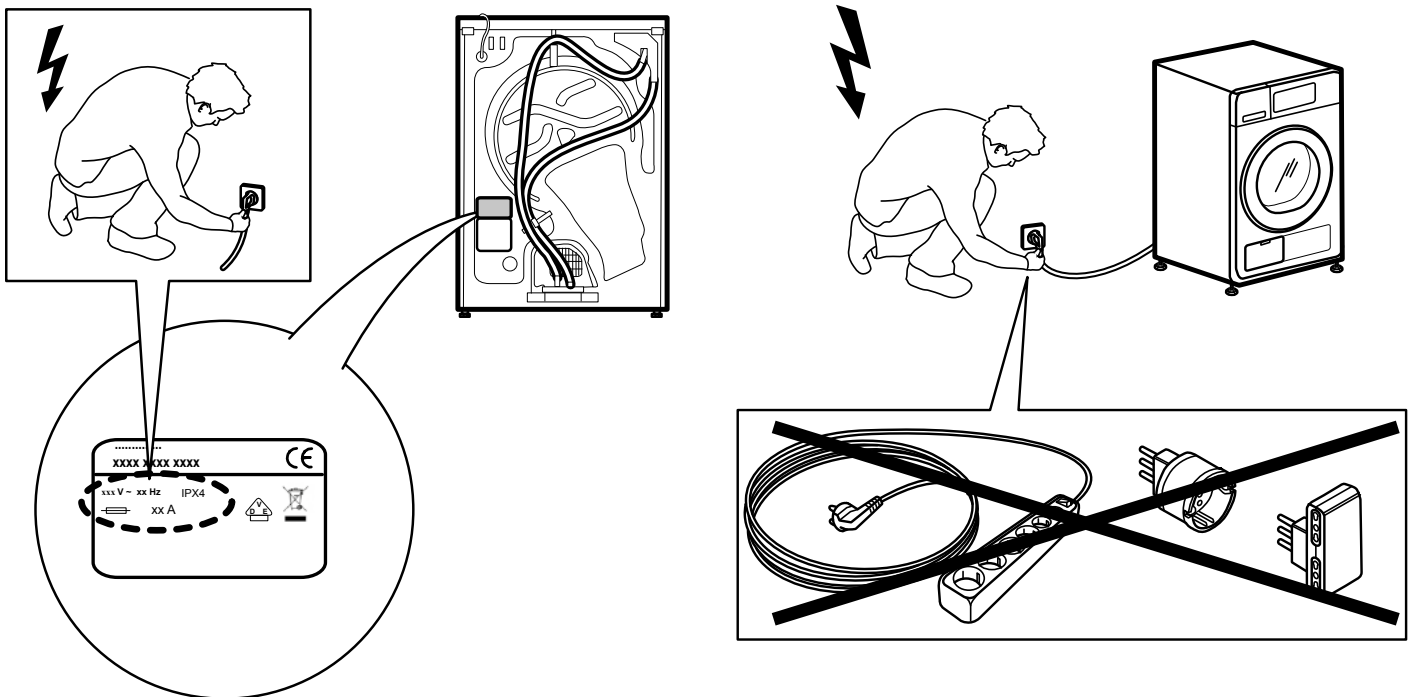







400011131622

---

Whirlpool