

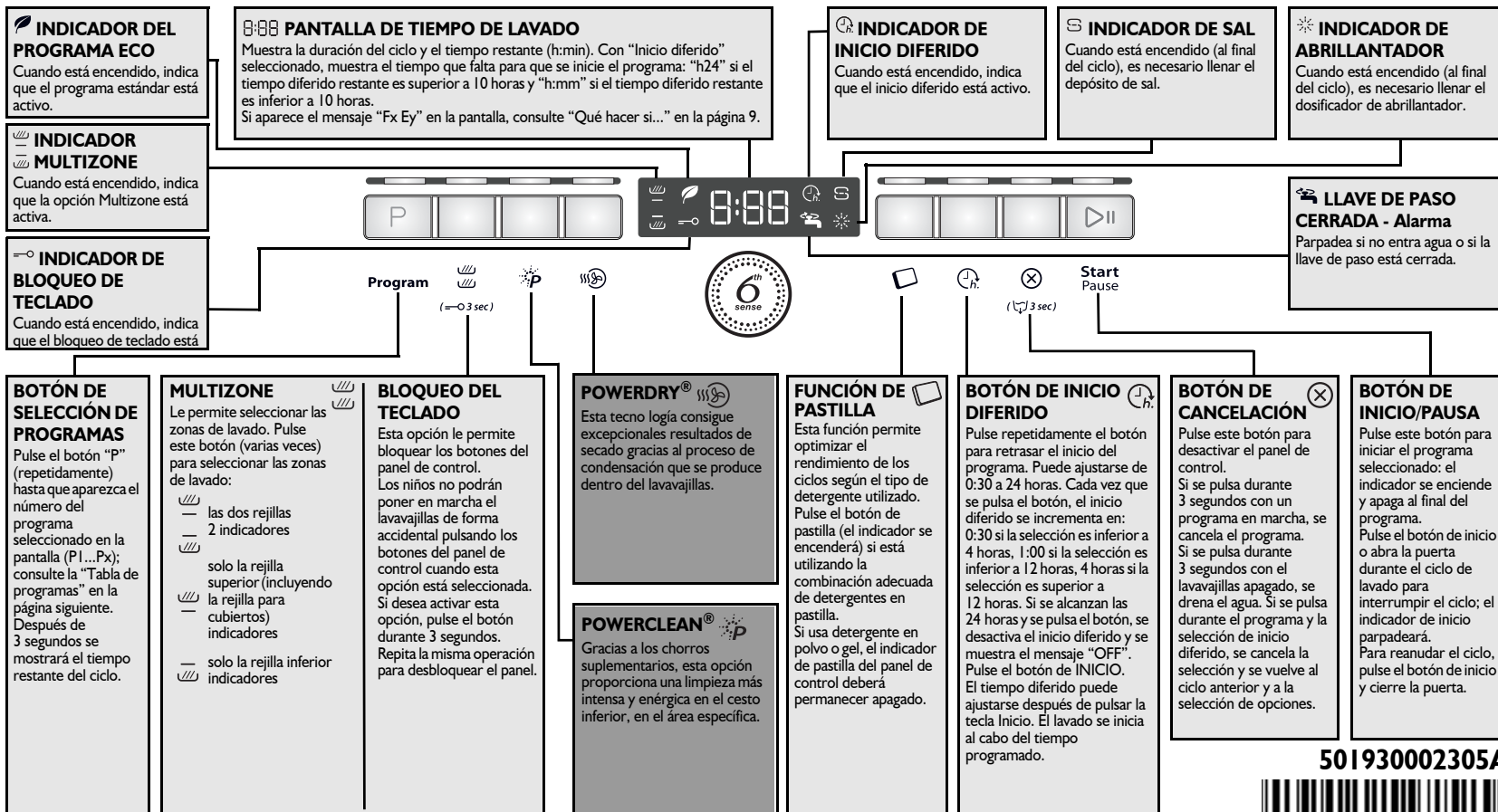

























































ANTES DE UTILIZAR EL ELECTRODOMÉSTICO POR PRIMERA VEZ, LEA ATENTAMENTE ESTA GUÍA DE REFERENCIA RÁPIDA Y LAS INSTRUCCIONES DE

POR RAZONES DE AHORRO DE ENERGÍA, CUANDO NO SE INICIA UN CICLO, EL PANEL DE CONTROL SE APAGA AUTOMÁTICAMENTE DESPUÉS DE 30



501930002305A



Tabla de programas				Detergente	Consumo			Fase de secado
Programas		Opciones disponibles	Instrucciones de carga		Litros	kWh	Minutos ¹⁾	
P1	 6th Sense® PowerClean® 40-70 °C	    	Use este programa para suciedad normal con residuos secos de comida. Detecta el nivel de suciedad en la vajilla y ajusta el programa según proceda. Cuando el sensor está detectando el nivel de suciedad, aparece una animación en la pantalla y se actualiza la duración del ciclo. La opción PowerClean® se activa automáticamente con este programa. Para desactivarla, pulse el botón PowerClean® en el panel de control.	✓	7,5-13	0,95-1,45	85-165	✓
P2	 Prelavado frío	   	Vajilla que se va a lavar más adelante.	—	4,0	0,01	14-16	—
P3	 Frágil 40 °C	    	Vajilla poco sucia, por ejemplo, vasos y copas.	✓	10,5	0,85	105-114	✓
P4	 Rápido 45 °C	   	Vajilla poco sucia, sin residuos secos.	✓	11,0	0,85	30-50	—
P5	 Eco ²⁾ 50 °C	    	Vajilla con suciedad normal. Programa estándar a utilizar; es el programa más efectivo para el ahorro combinado de energía y de agua.	✓	10,0	0,822	200	✓
P6	 Lavado y secado 1 hora 55 °C	    	Vajilla con poca suciedad o suciedad normal. Apto para suciedad no seca y reciente.	✓	11,0	1,30	60	✓
P7	 Diario 60 °C	    	Vajilla con suciedad normal.	✓	11,0	1,15	80-90	✓
P8	 Intensivo 65 °C	    	Programa recomendado para vajilla muy sucia, en especial para ollas o sartenes.	✓	15,0	1,60	145-155	✓
P9	 Silencioso 50 °C	   	Vajilla con suciedad normal, suave y silencioso gracias a una presión de aspersión inferior.	✓	14,0	1,20	290-299	✓
P10	 Vapor	    	Programa que incluye acción de vapor recomendada para vajilla muy sucia, ollas y sartenes. Ya no es necesario el remojo o prelavado manual.	✓	14,5	1,75	165-175	✓

1) Datos relacionados con los programas obtenidos bajo condiciones normales y con las opciones predeterminadas activadas. Dichos datos pueden variar según las diferentes condiciones de temperatura ambiente y las opciones utilizadas. En los programas con sensor, se pueden observar diferencias de hasta 20 minutos después de la calibración automática del sistema.

2) Programa de referencia para etiqueta de datos energéticos de conformidad con las normas EN 50242. - Nota para las instituciones encargadas de la realización de las pruebas: se puede solicitar información detallada sobre la prueba de comparación de carga según la normativa europea y otras pruebas a la dirección siguiente: "contact@whirlpool.com".

Consumo energético en: Modo sin apagar: 1,50 W/modo apagado: 0,50 W.

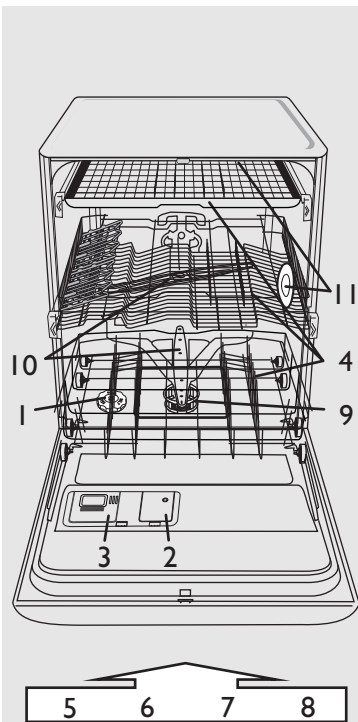

- 1- Depósito de sal
- 2- Distribuidor de abrillantador
- 3- Distribuidor del detergente
- 4- Sistema de cestos
- 5,6,7,8- Funciones disponibles en el panel
- 9- Filtros
- 10- Brazos aspersores
- 11- Tecnología Power Dry

La dureza del agua debe ajustarse antes del primer lavado, o bien, si ha cambiado la dureza del agua.

i El nivel de dureza del agua se ajusta en fábrica para un nivel medio-duro (nivel 4).

! **Detergentes**
Si usa detergente en polvo o gel, se debe añadir sal regeneradora y ajustar el nivel de dureza del agua como se indica en la tabla de la derecha.
Además, si se usan pastillas con sal, es necesario añadir también sal regeneradora.

- Pulse y mantenga pulsados los botones **Programa** y  durante 3 segundos como mínimo.
- En la pantalla aparecerá la dureza actual del agua.
- Pulse el botón **Programa** para aumentar el ajuste. El valor varía de 1 a 7 (cuando el nivel alcanza 7, la siguiente vez que se pulsa el botón de inicio, el nivel vuelve a 1).
- Espere 30 segundos (el panel de mandos se apaga) o pulse el botón de **Inicio/Pausa** para guardar el ajuste.

1. Solicite información a la compañía de suministro de agua sobre la dureza del agua...				2. ... configure el valor en el lavavajillas	¿Se necesita sal?
Grados alemanes °dH	Grados franceses °fH	Grados ingleses °eH	Grado de dureza del agua	El valor introducido se muestra en la pantalla.	
0 - 5	0 - 9	0 - 6,3	Blanda	1	NO
6 - 10	10 - 18	7 - 12,6	Media	2	Sí
11 - 15	19 - 27	13,3 - 18,9	Normal	3	
16 - 21	28 - 37	19,6 - 25,9	Media-duro	4	
22 - 28	38 - 50	26,6 - 35	Duro	5	
29 - 35	51 - 63	35,7 - 44,1	Muy duro	6	
36 - 50	64 - 90	44,8 - 62,4	Extremadamente duro	7	

Llenado del depósito de sal - Disuelve el depósito calcáreo (no es necesario si el agua es "blanda 1"!)

Comprobación diaria

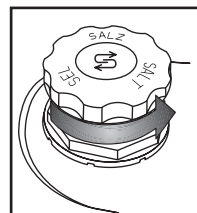

Indicador visual (según el modelo). Desenrosque la tapa.

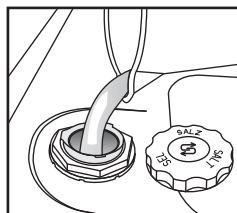

Llene de agua el depósito de sal sólo antes del primer lavado.

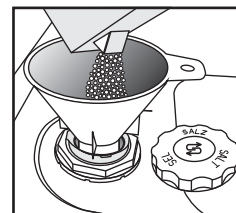

Añada sal (inunca detergente!) mín. 0,8 kg/máx. 1 kg

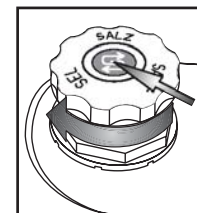

Enrosque la tapa. Es necesario eliminar los residuos de sal alrededor del tapón. Algunos depósitos de sal incluyen un indicador de nivel en el tapón (consulte más adelante cómo realizar la comprobación).

! Cuando se añade sal regeneradora, se debe iniciar **inmediatamente** el programa de lavado (el programa "Prelavado" solo **no** es suficiente). Si la solución salina deja residuos o granos de sal, podría producirse corrosión y podrían dañarse irremediablemente los componentes de acero inoxidable. La garantía no es aplicable si se producen daños por esta causa.

(dependiendo del modelo)

i El indicador de sal puede permanecer encendido durante varios ciclos de lavado. Si el nivel de dureza de agua se ha ajustado en el nivel 1 (blando), no se necesita sal y el indicador de sal permanecerá apagado.

Indicador de sal en el panel de control

 El indicador luminoso se enciende cuando ES **NECESARIO AÑADIR SAL.**

Indicador de sal en la tapa del depósito de sal

 Verde: **BIEN.**

 Transparente: **ES NECESARIO AÑADIR**

Añadir abrillantador. Cómo ajustar el dosificador de abrillantador

Comprobación diaria

2

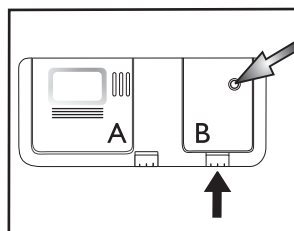

Indicador visual

Si fuera necesario, abra la cubierta B (pulse el botón correspondiente).

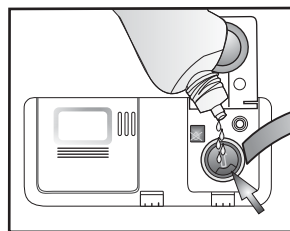

Añada **abrillantador** hasta la línea máx. ~ 150 ml

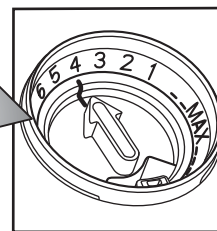

La dosis del abrillantador puede ajustarse al detergente que se usa. Cuanto más bajo es el ajuste, menos cantidad de abrillantador se dispensa (ajuste de fábrica: posición 4). Pulse el botón para abrir la cubierta B. Usando una moneda o un objeto similar, haga girar la flecha hasta el ajuste deseado. Después de ajustar el ajuste de abrillantador, cierre la cubierta de nuevo.

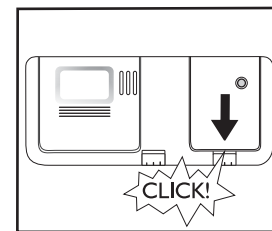

	(dependiendo del modelo)	Indicador de abrillantador en el panel de mandos	Indicador de abrillantador en el dispensador
	Compruebe el indicador de abrillantador para comprobar el nivel del dispensador.	El indicador luminoso se enciende cuando ES NECESARIO AÑADIR ABRILLANTADOR .	Oscuro: BIEN. Transparente: ES NECESARIO AÑADIR
	Use solamente abrillantadores recomendados para ser usados en lavavajillas domésticos. Limpie de inmediato el abrillantador que pueda haberse derramado. Así evita la formación de exceso de espuma, que puede causar un malfuncionamiento del lavavajillas.		
	Si hay rayas: reduzca la cantidad girando el selector a un ajuste inferior (1-3). Si la vajilla no está perfectamente seca: aumente la cantidad girando el selector a un ajuste superior (5-6). Los platos de plástico tienen más dificultad para secarse y un ajuste de abrillantador más alto no mejorará la situación.		
	Los detergentes con abrillantador tienen efecto solo con programas de mayor duración. Con programas más cortos pueden quedar residuos de detergente (si fuera necesario, utilice detergentes en polvo). Los detergentes con abrillantador incorporado tienden a formar un exceso de espuma.		

Introducción del detergente: Utilice solo detergente específico para lavavajillas, según las recomendaciones del fabricante

Uso diario

3

Abra la cubierta A (pulse el botón correspondiente).

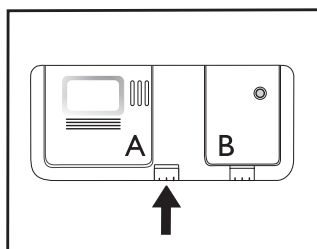

Rellene el distribuidor inmediatamente antes de iniciar un programa de lavado.

Coloque el detergente: **pastillas/polvo/gel** en el compartimento más grande. Busque las recomendaciones del fabricante del detergente respecto al embalaje del producto.

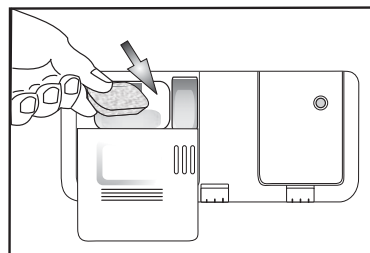

Utilice una pastilla por ciclo de lavado, que se coloca en el distribuidor de detergente.

Es posible que algunas pastillas no puedan disolverse completamente durante los ciclos cortos (Frágil, Rápido, Lavado a mano). Colocando la pastilla en el fondo del compartimento se puede ayudar a resolver el problema.

Cierre la cubierta apretando las pestañas.

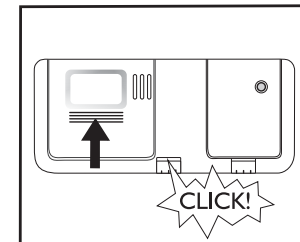

4

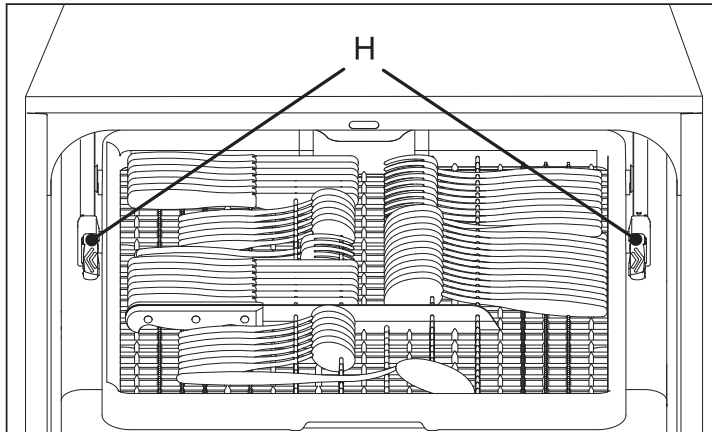

Cómo desmontar la bandeja para cubiertos (si procede): puede resultar útil desmontar la bandeja para cubiertos para colocar copas en el cesto superior.

- Abra los dos seguros (**H**) para extraer el cesto. Cuando la bandeja para cubiertos está colocada en su sitio, los seguros deben estar cerrados.

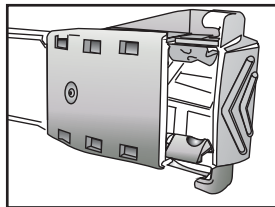

H - CERRADO

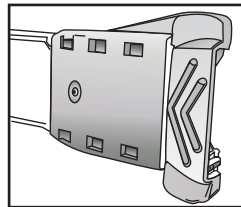

H - ABIERTO

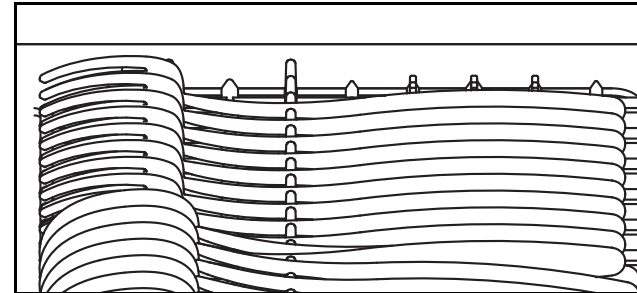

Pueden colocarse utensilios largos en la parte delantera de la bandeja (si los utensilios largos no caben en la bandeja para cubiertos se pueden colocar en las sujeciones plegables en la bandeja superior).

4

En el cesto superior se pueden colocar vasos, tazas y tazones y, en la parte derecha, la vajilla de postres.
Sujeciones abatibles (A): cuando están abiertas permiten colocar copas, utensilios largos o tazas de café.

Soportes para platos (B): se pueden abatir para colocar tazones.

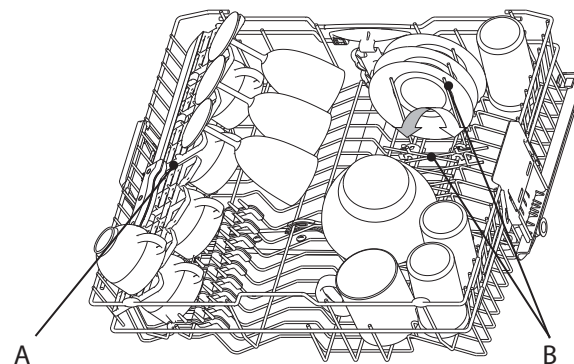
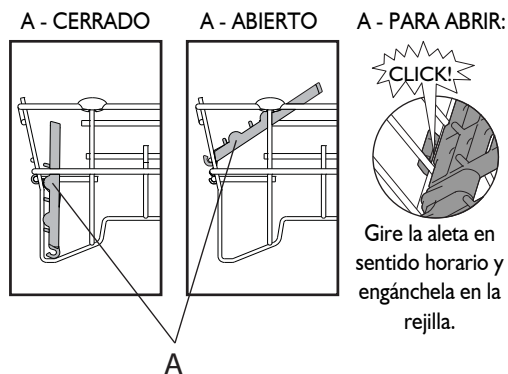

Puede colocar vajilla de hasta Ø 20 cm en el cesto superior SOLO si está situado en la posición inferior (consulte más abajo cómo ajustar el cesto superior).

Cómo ajustar la altura del cesto superior (si procede): puede resultar útil subir el cesto superior para tener más espacio en el cesto inferior o bajarlo para colocar copas altas.

- Sujete y extraiga las dos asas laterales (C) (deben estar al mismo nivel) y suba o baje el cesto superior.

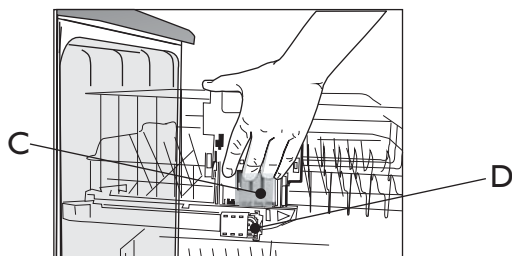

Cómo desmontar el cesto superior (si procede): puede resultar útil desmontar el cesto superior para colocar utensilios voluminosos en el cesto inferior.

- Abra los dos seguros (D) para extraer el cesto. Cuando el cesto superior está colocado en su sitio, los seguros deben estar cerrados.

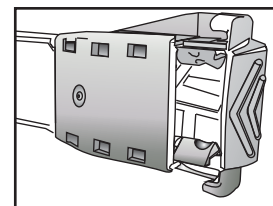

D - CERRADO

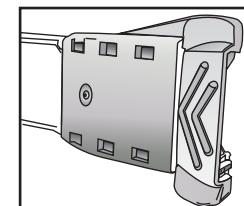

D - ABIERTO

- 4** En el cesto inferior se pueden colocar platos y ollas. **Los soportes verticales para platos (E)** se pueden abatir para ampliar el espacio disponible para colocar ollas.

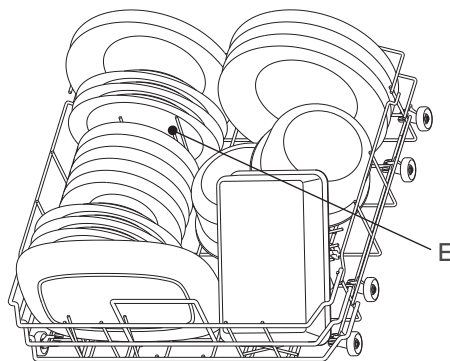

- Si se selecciona la opción "Media carga/Multizone" la **cesta para cubiertos - F** (disponible en algunos modelos) puede colocarse en el cesto inferior.

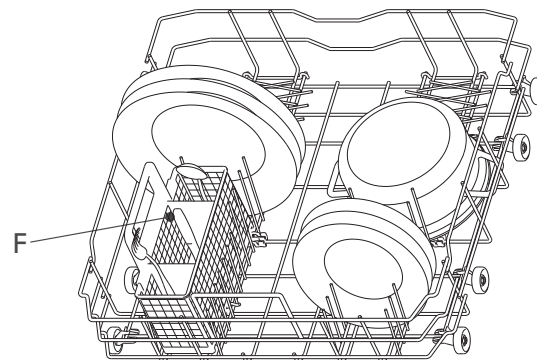

PowerClean® utiliza chorros de agua especiales en la parte posterior del interior del lavavajillas para limpiar mejor los utensilios muy sucios.

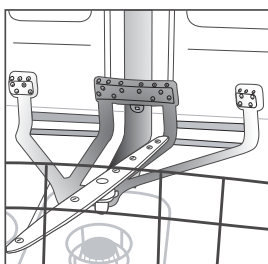

Cómo utilizar PowerClean®

1. Ajuste el área de PowerClean® (G) plegando los soportes para platos en la parte posterior para colocar ollas.
2. Coloque las ollas y cazuelas inclinadas verticalmente en el área de PowerClean®. **Las ollas deben estar inclinadas hacia los chorros**

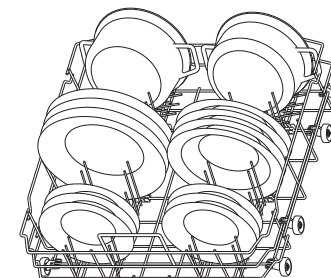
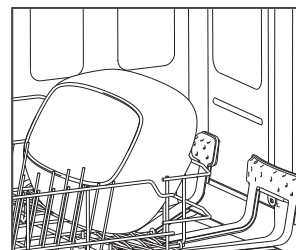
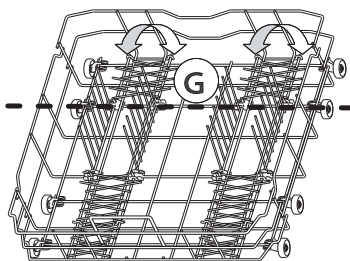

Coloque la vajilla de forma que el agua no se acumule en el interior de los recipientes, asegurándose de que el brazo aspersor pueda girar libremente. Use solamente vajilla y platos adecuados para lavavajillas. No use el lavavajillas para utensilios de madera, aluminio, lata, cubiertos de plata ni vajilla decorada (no vidriada). Coloque la vajilla (platos, cuencos, ollas, etc.) en los cestos de modo que discurra el agua adecuadamente.

5

Encendido del electrodoméstico. Pulse cualquier botón para encender el panel de control e iniciar la programación.

Selección del programa

6

Descripción general de los programas

En el apartado "Cuadro" aparecen todos los programas que se pueden seleccionar. Los programas correspondientes de su electrodoméstico se encuentran en el panel (página 1).



Elija el programa siguiendo las indicaciones de la Tabla de programas (página 2). La duración del programa depende de las condiciones del entorno de la vivienda, la temperatura, la presión, etc. Por razones de higiene se recomienda utilizar un ciclo de alta temperatura al menos una vez al mes (p. ej. Intensivo 65). Ayudará a mantener el electrodoméstico limpio, a que funcione correctamente y a evitar olores.

Ciclo de lavado

7

La puerta del lavavajillas debe estar cerrada y la llave de paso debe estar abierta.

Para detener un programa (por ejemplo, si desea introducir un utensilio):

- Pulse el botón de **Inicio/Pausa** o abra la puerta con cuidado (el programa se detiene) e introduzca el utensilio, **¡Cuidado con el vapor caliente!**
- Cierre la puerta y pulse el botón de **Inicio/Pausa** de nuevo para reiniciar el ciclo de lavado (el programa se reanuda desde donde se interrumpió).

Para cancelar el programa de lavado:

- Pulse el botón  durante 3 segundos.
- (El electrodoméstico desagua durante 1 minuto y después se apaga).

Para cambiar el programa en curso:

- Pulse el botón  durante 3 segundos para cancelar el programa en curso.
- (El electrodoméstico desagua durante 1 minuto y después se apaga).
- Pulse cualquier botón para poner en marcha el lavavajillas.
- Seleccione un nuevo programa.
- Pulse el botón de **Inicio/Pausa**.

Desconexión del electrodoméstico. Todo en orden....

8

Una vez que finaliza el programa, el electrodoméstico pasa al modo de **reposo** automáticamente. Se apagan todos los indicadores luminosos.

Tenga cuidado al abrir la puerta: puede salir vapor caliente.

Vacíe el electrodoméstico comenzando por el cesto inferior para evitar que caigan gotas de agua en la vajilla situada debajo.

Limpeza y mantenimiento

9

Filtros
Compruébelos y límpielos en caso necesario.

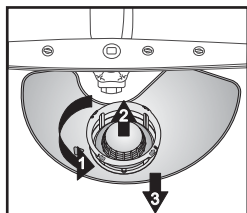

Desenrosque el microfiltro (1), extraígallo (2) y límpielo bien (3)...

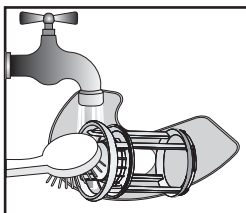

Enjuáguelo en agua...

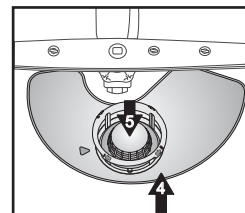

Insértelo

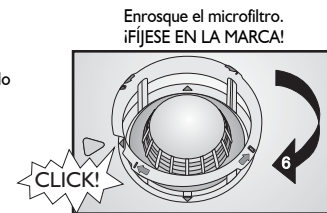

Solución de pequeños problemas...

10

Brazos aspersores
Elimine bloqueos y obstrucciones.

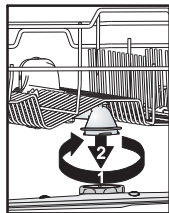

Desenrosque y extraiga el brazo superior...

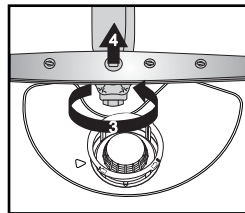

Desenrosque y extraiga el brazo inferior...

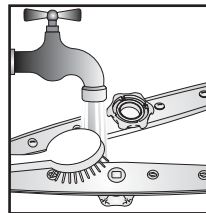

Lave las boquillas de los aspersores bajo el grifo (utilice palillos, si fuera necesario)...

Introduzca y enrosque completamente el brazo inferior y el superior.

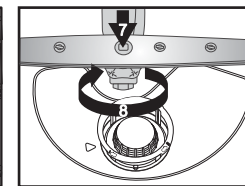
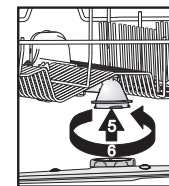



Si el electrodoméstico no funciona correctamente, realice las siguientes comprobaciones **antes de llamar** al Servicio de Asistencia. La mayoría de los fallos se pueden resolver siguiendo los pasos siguientes, restaurando el funcionamiento normal del lavavajillas.

El lavavajillas...	Causas posibles...	Soluciones...
se ha encendido el indicador de sal	- El depósito de sal está vacío. (Después del llenado, el indicador de sal puede permanecer encendido durante varios ciclos de lavado.)	- Llene el depósito con sal (para obtener más información, consulte la página 3). - Ajuste la dureza del agua, consulte la tabla de la página 3.
el indicador de abrillantador está encendido	- El dosificador de abrillantador está vacío.	- Llene el dosificador con abrillantador (para obtener más información, consulte la página 4).
...no funciona/no se activa	- El lavavajillas debe conectarse. - No se ha cerrado la puerta del lavavajillas. - La opción "Inicio diferido" está activada.	- Revise la caja de fusibles de su domicilio para comprobar que hay suministro eléctrico. - Compruebe si está cerrada la puerta del lavavajillas. - Compruebe si se ha seleccionado la función de inicio diferido (si procede). Si es así, el electrodoméstico no se pondrá en funcionamiento hasta que se haya cumplido el tiempo seleccionado. Si es necesario, realice un restablecimiento pulsando el botón de cancelación o inicie el ciclo inmediatamente pulsando el botón de inicio.
... muestra "F6 E7" o "H2O" + Indicador de llave de paso	- La llave de paso está cerrada. - La presión del agua es reducida. - Tubo de entrada del agua doblado o filtros de entrada de agua obstruidos.	- La llave de paso debe estar abierta. - La llave del agua debe estar completamente abierta durante la entrada de agua (capacidad mínima: 0,5 litros por minuto). - El tubo de entrada de agua no debe estar doblado y el filtro de alimentación en la conexión a la llave del agua no debe estar obstruido.
... muestra "F6 E3"/"F6 EC"/el programa de lavado ha terminado demasiado rápido (la vajilla está sucia y mojada)	- Filtros o brazos aspersores sucios u obstruidos. - Agua insuficiente en el sistema de alimentación de agua del lavavajillas. - El tubo de desagüe está incorrectamente instalado. - Exceso de espuma en el interior.	- Limpie los filtros y brazos aspersores. - Los utensilios tipo recipiente (cuencos, tazas, etc.) deben estar colocados boca abajo en el cesto. - El tubo de desagüe debe estar instalado correctamente (en el caso de aparatos empotrados a cierta altura, es necesario dejar 200-400 mm como mínimo desde el borde inferior del lavavajillas). Consulte las instrucciones de montaje. - Repita el lavado sin detergente o espere a que desaparezca la espuma.
... muestra "F8 EI"	- Filtros sucios. - Tubo de desagüe doblado. - La conexión del tubo del sifón está cerrada.	- Limpie los filtros. - El tubo de desagüe no debe estar doblado. - El disco de cierre de la conexión del tubo del sifón debe haberse retirado.
... muestra "Fx Ey" para indicar otra avería	- El electrodoméstico tiene una avería técnica.	- Llame al servicio al cliente de fábrica (indique la pantalla de avería). Cierre la llave de paso.

Después de realizar la operación anterior, se debería restablecer la indicación de fallo. En la mayoría de los casos, el fallo desaparece.

- REINICIO:**
- ➔ Pulse el botón durante 3 segundos.
 - ➔ Cierre la puerta.
 - ➔ El lavavajillas desagua durante 1 minuto.
 - ➔ El lavavajillas ya está listo para el reiniciar el funcionamiento.

La vajilla y los cubiertos...	Causas posibles...	Soluciones...
<p>... no están perfectamente limpios/tienen residuos de comida</p>	<ul style="list-style-type: none"> - Espacio insuficiente entre los platos (distribución incorrecta de los utensilios tipo recipiente en el cesto). 	<ul style="list-style-type: none"> - Disponga la vajilla de modo que los objetos no se toquen entre sí. Los utensilios tipo recipiente (cuencos, tazas, etc.) deben estar colocados boca abajo en el cesto.
	<ul style="list-style-type: none"> - Detergente insuficiente; detergente caducado o almacenado incorrectamente. 	<ul style="list-style-type: none"> - Si fuera necesario, utilice más detergente; respetando las indicaciones del fabricante respecto a las cantidades. Guarde siempre el detergente en un lugar seco y no lo guarde por periodos excesivamente largos de tiempo.
	<ul style="list-style-type: none"> - Temperatura no lo suficientemente elevada para vajilla muy sucia. 	<ul style="list-style-type: none"> - Para la vajilla muy sucia, seleccione un programa con temperatura más alta (consulte la Tabla de programas, en la sección "Tabla", en la página 2).
	<ul style="list-style-type: none"> - Carga del lavavajillas usando al mismo tiempo la rejilla inferior y superior con la opción "Media carga/ Multizone". 	<ul style="list-style-type: none"> - Si selecciona la opción "Media carga/Multizone" (si está disponible), recuerde cargar solo la rejilla superior o solo la rejilla inferior para aumentar el rendimiento de lavado y poder obtener los mejores resultados de lavado.
	<ul style="list-style-type: none"> - Brazos aspersores obstruidos, filtros sucios o montados incorrectamente. 	<ul style="list-style-type: none"> - Los brazos aspersores no deben estar obstruidos; los filtros no deben estar sucios y deben estar montados correctamente (ver "Limpieza y mantenimiento" en la página 8).
	<ul style="list-style-type: none"> - Los brazos aspersores no giran porque la vajilla o los cubiertos los obstaculizan. 	<ul style="list-style-type: none"> - Los brazos aspersores deben girar libremente y no deben quedar obstaculizados por la vajilla o los cubiertos.
<p>... tienen residuos acumulados: residuos de sal regeneradora</p>	<ul style="list-style-type: none"> - Agua demasiado dura. 	<ul style="list-style-type: none"> - En zonas con agua muy dura, se requiere más sal regeneradora (consulte la página 3 "Cómo ajustar la dureza del agua").
	<ul style="list-style-type: none"> - La tapa del depósito de sal está abierta. 	<ul style="list-style-type: none"> - Cierre la tapa del depósito de sal correctamente.
	<ul style="list-style-type: none"> - No hay suficiente abrillantador. 	<ul style="list-style-type: none"> - Si se utiliza detergente de acción combinada, intente agregar más abrillantador.
<p>... no se secan</p>	<ul style="list-style-type: none"> - Los recipientes de plástico no se secan correctamente. 	<ul style="list-style-type: none"> - Los materiales sintéticos no suelen secarse bien; si siguen mojados al final del ciclo, séquelos con un trapo.
	<ul style="list-style-type: none"> - Vajilla limpia que se ha dejado en el lavavajillas durante mucho tiempo después de finalizar el ciclo (por ejemplo, cuando se utiliza la función de inicio diferido). 	<ul style="list-style-type: none"> - En estos casos, la presencia de gotas de agua en la vajilla y en los laterales del lavavajillas es normal. Abra la puerta 5 minutos antes de sacar la vajilla.
	<ul style="list-style-type: none"> - Distribución incorrecta de los recipientes en el cesto. 	<ul style="list-style-type: none"> - Coloque la vajilla de forma que el agua no se acumule en el interior de los recipientes.
	<ul style="list-style-type: none"> - Cantidad de abrillantador incorrecta. 	<ul style="list-style-type: none"> - Aumente la cantidad de abrillantador (consulte el apartado "Añadir abrillantador" en la página 4).
	<ul style="list-style-type: none"> - Se ha elegido el programa rápido. 	<ul style="list-style-type: none"> - El programa rápido 40 °C/45 °C está diseñado para el lavado rápido de vajilla poco sucia. Si se utiliza para una carga completa o vajilla muy sucia, puede que la vajilla no se seque completamente. En estos casos, seleccione un programa normal. Para obtener los mejores resultados, abra la puerta después de que haya finalizado el programa y espere 15 minutos antes de vaciar el lavavajillas.

La vajilla y los cubiertos...	Causas posibles...	Soluciones...
... tienen piezas de plástico descoloridas	- Zumo de tomate/zanahoria.	- La salsa de tomate, por ejemplo, puede ocasionar decoloración de las piezas de plástico. Se recomienda el detergente en polvo ya que permite cantidades ligeramente más elevadas para mantener la blancura de las piezas. Deben utilizarse programas con temperaturas más altas.
... cristal opaco, etc.	- Vajilla no apta para su lavado en lavavajillas (porcelana).	- Use solamente vajilla y platos adecuados para lavavajillas.
... depósitos que se pueden eliminar en cristal	- Se ha utilizado un programa incorrecto para cristal.	- Los platos deben colocarse juntos, evitando que se toquen. No coloque el cristal junto en los cestos. Utilice el programa adecuado para cristal.
... los vasos no brillan	- Vasos no aptos para su lavado en lavavajillas (porcelana).	- Algunos tipos de vasos no se pueden limpiar en lavavajillas.
... depósitos permanentes en el cristal	- Efecto arco iris.	- Este fenómeno es irreversible. Para el futuro recomendamos: <ul style="list-style-type: none"> - Cambiar el sistema de control de la dosificación del abrillantador. - Tener cuidado y utilizar la cantidad de detergente recomendado. - Con las pastillas de acción combinada, consulte las recomendaciones del fabricante del detergente.
... las tazas de té se oscurecen y no desaparece la suciedad después de lavarlos en el lavavajillas.	- Téina presente en el té negro.	- En el caso de manchas de té para mejorar el blanqueado, añada una cucharadita de bicarbonato al detergente en el dosificador de detergente.
... manchas de óxido	- No se ha utilizado el programa de prelavado.	- Los residuos de alimentos con contenido de sal o ácidos pueden formar manchas de óxido incluso en los cubiertos de acero inoxidable. Para evitarlo, utilice siempre el programa de Prelavado si la vajilla se va a lavar más adelante.
... otras manchas	- La dosificación de abrillantador es demasiado reducida.	- En el caso de que aparezcan manchas, aumente la dosis de abrillantador (consulte la página 4, "Añadir abrillantador"). - Si se utiliza detergente de acción combinada, intente agregar más abrillantador.
... rayas	- La dosis de abrillantador es demasiado alta.	- En caso de rayas, reduzca la dosis de abrillantador (consulte la página 4, "Añadir abrillantador"). - Si utiliza un detergente de acción combinada que incluye abrillantador, no añada abrillantador adicional.
... espuma	- Dosis de abrillantador/detergente inadecuados.	- Utilice solo la cantidad necesaria de detergente/abrillantador, ya que las cantidades excesivas pueden provocar un exceso de espuma.

Si tras efectuar las comprobaciones anteriores, persiste la anomalía, apague el aparato, desconecte el cable de la toma eléctrica y cierre la llave de paso. Contacte al servicio de asistencia técnica (vea la garantía).

Antes de contactar a nuestro servicio de asistencia técnica, tome nota de lo siguiente:

- la descripción del problema,
- el tipo y modelo del electrodoméstico,
- el código de servicio (el número indicado en la placa de características autoadhesiva dentro de la puerta, en el lateral derecho):

Service: 0000 000 00000 00 0000 000000



1. Embalaje

El material de embalaje es 100% reciclable y está marcado con el símbolo de reciclaje .

2. Eliminación del embalaje y verificaciones

Después de desembalar, asegúrese de que el lavavajillas no ha sufrido daños y que la puerta cierra correctamente. Si tiene dudas, contacte a un técnico cualificado o a su distribuidor local.

3. Antes de utilizar el lavavajillas por primera vez

- El electrodoméstico está diseñado para funcionar con una temperatura ambiente mínima de 5 °C.
- El lavavajillas ha sido probado por el fabricante para garantizar su funcionamiento correcto. Dichas pruebas pueden dejar pequeñas gotas o marcas de agua que desaparecerán con el primer lavado.

4. Ahorro de energía y agua

- No enjuague la vajilla en un chorro del agua.
- Utilice siempre el lavavajillas con carga completa; de lo contrario, seleccione la función “Media carga/Multizone” (si procede).
- Si hay fuentes ecológicas de energía, tales como paneles solares, bombas de calor o sistemas de calefacción centralizada, el lavavajillas puede estar conectado a la red de agua caliente con una temperatura del agua máxima de 60°C. Asegúrese de que el tubo de entrada de agua sea adecuado (indicación “70 °C Máx” o “90 °C Máx”).

5. Seguridad para los niños

- Mantenga los materiales de embalaje fuera del alcance de los niños.
- No se debe permitir que los niños jueguen con el lavavajillas.
- Almacene el detergente, el abrillantador y la sal fuera del alcance de los niños.

6. Advertencias de seguridad

- Este electrodoméstico no fue concebido para ser usado por niños o por personas con discapacidad física o mental, a menos que tengan una supervisión adecuada por parte de un adulto capaz de garantizar un uso seguro.
- No haga funcionar el electrodoméstico al aire libre
- No almacene materiales inflamables cerca del lavavajillas.
- El agua del lavavajillas no es potable.
- No emplee disolventes en el lavavajillas: **existe riesgo de explosión.**
- Tenga cuidado cuando la puerta esté abierta: **existe riesgo de tropezar con ella.**
- La puerta abierta del lavavajillas solo puede soportar el peso del cesto cargado al extraerlo. No ponga objetos sobre la puerta, ni se siente o se suba en ella.
- Los artículos afilados pueden ocasionar heridas (por ej., cuchillos), y deben ser puestos en la cesta de los cubiertos con el extremo afilado hacia abajo. Los utensilios de mango largo deben ser dispuestos horizontalmente en el cesto superior, con el extremo afilado mirando hacia el frente del electrodoméstico.

- Antes de efectuar cualquier operación de mantenimiento, limpieza o en caso de avería, desconecte el cable de la toma eléctrica y cierre la llave de paso.
- Las reparaciones y las modificaciones técnicas deben ser llevadas a cabo exclusivamente por un técnico cualificado.

7. Resistencia a las heladas

Si el lavavajillas se coloca en un ambiente expuesto al riesgo de helarse, debe desaguarlo completamente. Cierre la llave del agua, retire los tubos de entrada y de salida y deje que desagüe completamente. Compruebe que en el depósito de la sal haya al menos 1 kg de sal regeneradora disuelta para proteger el aparato de temperaturas de hasta -20 °C. Es posible que se indique un mensaje de error al reanudarse el programa (consulte la página 9). “F6 E2”: el electrodoméstico debe permanecer al menos 24 horas a una temperatura ambiente mínima de 5 °C.

Después de realizar alguna de las operaciones anteriores, deberá reiniciar el sistema (consulte el capítulo “Qué hacer si...”).

8. Eliminación

- Este aparato está fabricado con materiales reciclables. Si usted decide deshacerse del lavavajillas, debe desecharlo siguiendo la normativa local de desecho. Corte el cable de electricidad para inutilizarlo. Para evitar situaciones de posible peligro para los niños (por ej., peligro de asfixia), rompa la cerradura de la puerta para que no pueda volver a cerrarse.
- Este electrodoméstico está marcado según la Directiva europea 2012/19/EU sobre residuos de aparatos eléctricos y electrónicos (RAEE). Al asegurarse de que este lavavajillas sea desechado adecuadamente, usted puede ayudar a evitar consecuencias potencialmente nocivas para el medioambiente y la salud. El desecho inadecuado de un electrodoméstico de este tipo, como desecho doméstico, puede tener efectos perjudiciales para el

medioambiente. El símbolo  que figura en el producto, o en los documentos que lo acompañan, indica que no deberá tratarse como un desecho doméstico y que se deberá trasladar a un centro de recogida para el reciclaje de equipos eléctricos y electrónicos. El desecho debe ser realizado siguiendo las regulaciones ambientales locales sobre el desecho de desperdicios. Para mayor información sobre el tratamiento, recuperación y reciclaje de este electrodoméstico, contacte con la autoridad local competente, el servicio de recogida de residuos domésticos o la tienda en la que compró el producto.

Declaración de conformidad CE

Este electrodoméstico se ha diseñado, fabricado y distribuido de acuerdo con las normas de seguridad de las directivas de la CE:  2006/95/EC, 2004/108/EC, 93/68/EEC and Directive 2011/65/EU - RoHS II.

Capacidad de carga: servicio de 13 comensales.

La garantía no cubre las averías causadas por un uso incorrecto del aparato.

Nos reservamos el derecho de hacer modificaciones técnicas.