

# GUÍA DE REFERENCIA DIARIA



**GRACIAS POR ADQUIRIR UN PRODUCTO WHIRLPOOL.**  
Para recibir una asistencia más completa, registre su electrodoméstico en [www.whirlpool.eu/register](http://www.whirlpool.eu/register)



Descargue el *Manual del usuario* de la página web <http://docs.whirlpool.eu>  
Siga el procedimiento descrito en la última página.

Lea detenidamente el contenido de la *Guía de salud y seguridad y de instalación* antes de utilizar el aparato.



Quite los tornillos de transporte antes de usar la lavadora.

Consulte la *Guía de salud y seguridad y de instalación* para obtener instrucciones detalladas sobre cómo quitar los tornillos de transporte.

## DESCRIPCIÓN DEL PRODUCTO APARATO

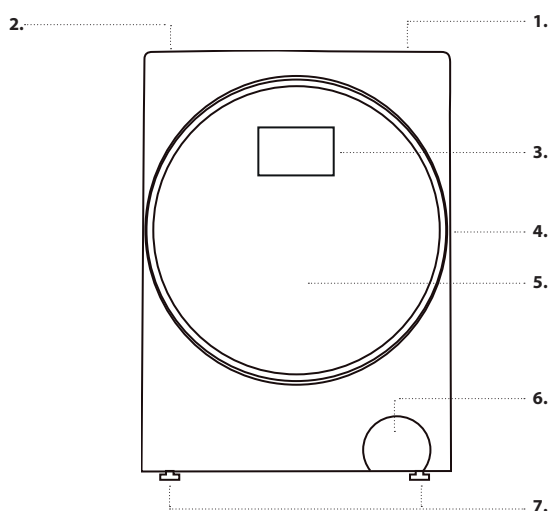

1. Encimera
2. Dispensador de detergente
3. Panel de control
4. Asa de la puerta
5. Puerta
6. Filtro de la bomba
7. Patas ajustables (4)

## PANEL DE CONTROL

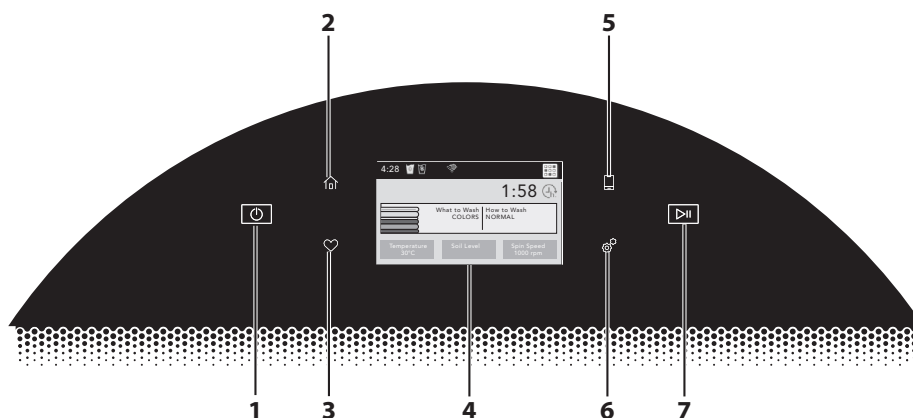

### 1. BOTÓN DE ENCENDIDO

Toque el botón para encender la lavadora.

### 2. BOTÓN INICIO

Toque este botón y en la pantalla LCD se mostrará la pantalla de inicio, donde podrá seleccionar el ciclo, los ajustes y las opciones.

### 3. BOTÓN FAVORITOS

Permite guardar los ciclos preferidos y acceder a ellos.

### 4. PANTALLA LCD

Utilice esta pantalla para seleccionar el ciclo, los ajustes, las opciones, etc.

### 5. BOTÓN DE CONTROL REMOTO

Toque este botón para ajustar el control remoto.

### 6. BOTÓN HERRAMIENTAS

Toque este botón para acceder a la pantalla Herramientas. Para más información, consulte AJUSTES.

### 7. BOTÓN DE INICIO/PAUSA

Toque este botón para iniciar o detener temporalmente un ciclo. Cuando se inicia un ciclo, se bloquea la puerta, la lavadora detecta el tamaño de la carga y comienza el ciclo de lavado.

# DOSIS DE PRECISIÓN 6TH SENSE

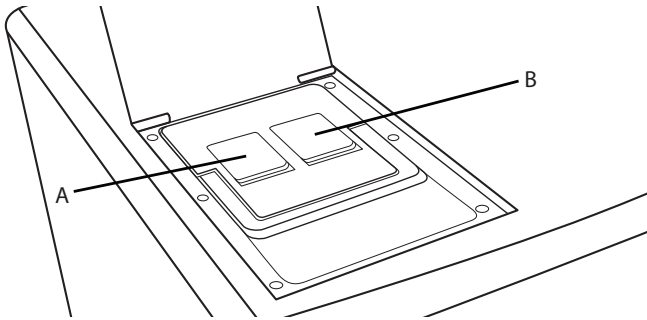

## DOSIFICACIÓN AUTOMÁTICA

**IMPORTANTE:** Con Dosis de precisión 6th Sense, no utilice lejía ni detergente en polvo.

### A. Dispensador 1

- Detergente líquido genérico O BIEN
- Detergente líquido específico (p. ej. para prendas de color, lana, de deporte, etc.)

Cantidad máxima de llenado: 1000 ml

**IMPORTANTE: No llene nunca la cuba 1 con suavizante.**

### B. Dispensador 2

- Suavizante O BIEN
- Detergente líquido (genérico o específico para prendas de color, lana o de deporte)

Cantidad máxima de llenado: 500 ml.

Elija la configuración que prefiera entre las mencionadas en la sección CÓMO UTILIZAR LOS AJUSTES DEL APARATO.

## DOSIFICACIÓN MANUAL:

Si no desea utilizar el dispensador puede introducir el detergente directamente en el tambor.

1. Apague la dosificación automática (AUTO DOSING) tal y como se explica en AJUSTES - Dosis de precisión 6th Sense.
2. Coloque el detergente en polvo, líquido, gel o pastillas en el tambor.
3. Introduzca el detergente cerca del comienzo del tambor.
4. No seleccione la opción de prelavado cuando utilice la dosificación manual.

## Para quitar:

1. Levante la tapa del dispensador industrial situado en la parte superior de la lavadora.
2. Levante el asa del dispensador industrial y tire hacia arriba para extraerlo de la lavadora.

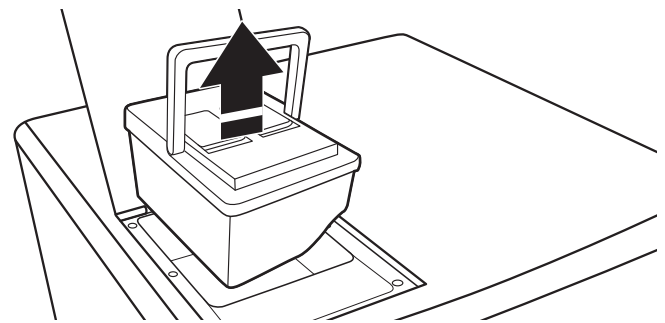

## Para cambiar:

1. Vuelva a colocar el dispensador industrial en la cavidad correspondiente en la parte superior de la lavadora y asegúrese de que está colocado correctamente.
2. Cierre la tapa del dispensador industrial.

# CÓMO USAR EL APARATO

## PRIMER USO

Consulte la sección **USO DIARIO** para obtener más información sobre cómo seleccionar e iniciar un programa.

### PRIMER CICLO

Cuando se enchufa, la lavadora se enciende automáticamente. Se le solicitará que seleccione el idioma deseado para mostrar en la pantalla. Desplácese hacia ARRIBA o hacia ABAJO para seleccionar el idioma y después pulse el botón OK para confirmar. A continuación, determine si desea usar suavizante o detergente en la cuba 2 del dispensador de detergente (Dosis de precisión 6th Sense). Para eliminar posibles residuos del proceso de fabricación:

- Seleccione el programa "Algodón + Higienizar" a una temperatura de 90 °C.
- Añada una pequeña cantidad de detergente en el compartimento de dosificación manual (máximo 1/3 de la cantidad recomendada por el fabricante del detergente para prendas poco sucias) y pulse los botones de dosificación automática (la luz de estos botones debe estar apagada).
- Inicie el programa **sin prendas en la lavadora**.

## USO DIARIO

### CÓMO USAR LA LAVADORA

#### 1. CARGAR LA ROPA

- Prepare la ropa según las recomendaciones de la sección "CONSEJOS Y TRUCOS".
- Asegúrese de cerrar todas las cremalleras y botones, y atar todas las cintas.
- Abra la puerta y cargue la ropa. Respete las cargas máximas indicadas en la tabla de programas.

#### 2. CERRAR LA PUERTA

- Asegúrese de que no queda ropa atascada entre el cristal de la puerta y la junta de goma.
- Cierre la puerta de manera que oiga un clic.



#### 3. ABRIR EL GRIFO

- Asegúrese de que la lavadora está conectada al suministro de agua.
- Abra el grifo.



#### 4. ENCENDER LA LAVADORA

- Pulse el botón de apagado/encendido. Aparece una animación y se oye un sonido. Aparece el programa que se utilizó por última vez. A continuación, la lavadora ya está lista para su uso.



#### 5. AJUSTAR EL QUÉ LAVAR DESEADO

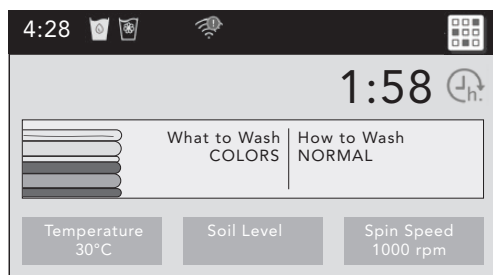

En la pantalla de inicio, toque el área "Qué lavar" para seleccionar el programa más apto para el tipo de prendas que desea lavar. Es posible que tenga que desplazar la lista hacia abajo con el dedo para ver todas las opciones. Toque el programa deseado para volver a la pantalla de inicio.

#### FUNCIÓN DOSIFICACIÓN AUTOMÁTICA

El dispensador de detergente de la lavadora está equipado con un sistema de dos cubas que permite dispensar detergente líquido y suavizante automáticamente.

Antes de utilizar esta función, siga las instrucciones de la sección AJUSTES para:

**Ajustar el contenido de la cuba 2.** De forma predeterminada, la cuba 1 está ajustada para el detergente (el detergente principal) y la cuba 2 para el suavizante. Si no utiliza suavizante, ajuste también la cuba 2 para el detergente.

Toque el área "Cómo lavar" para seleccionar el método más adecuado para lavar dichas prendas. Es posible que tenga que desplazar la lista hacia abajo con el dedo para ver todas las opciones. Toque el programa deseado para volver a la pantalla de inicio.

#### 6. SELECCIONAR LA TEMPERATURA, GRADO DE SUCIEDAD Y REVOLUCIONES

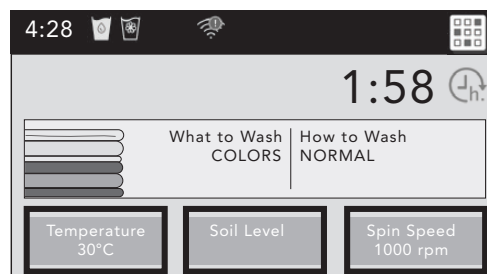

En la pantalla de inicio, toque el área "Temperatura" para ver los ajustes de temperatura disponibles para el ciclo/programa seleccionado en el paso 5. Toque la opción deseada y toque Aceptar para confirmar el ajuste. Toque el área "Revoluciones" para ver los ajustes de revoluciones disponibles para el ciclo/programa seleccionado en el paso 5. Toque la opción deseada y toque Aceptar para confirmar el ajuste. Toque el área "Grado de suciedad" para ver el nivel disponible para el ciclo/programa seleccionado en el paso 5. Toque la opción deseada y toque Aceptar para confirmar el ajuste.

#### 7. SELECCIONAR OPCIÓN

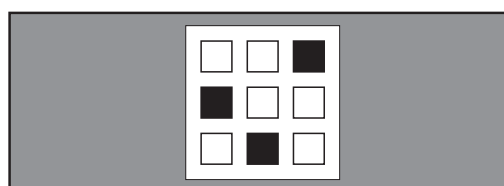

En la pantalla de inicio, toque el icono de Opciones (en la parte superior derecha de la pantalla); aparecerán las opciones Prelavado, Cuidado en fresco, Aclarado extra y Planchado fácil. En la pantalla aparecerán las opciones de "Qué lavar" y "Cómo lavar" seleccionadas anteriormente. Toque la pantalla de cada opción para cambiar sus ajustes. No están disponibles todas las opciones y ajustes con todos los programas/ciclos. Consulte la "TABLA DE PROGRAMAS" para ver las opciones y los ajustes disponibles. Consulte la sección OPCIONES para obtener más información.

### 8. AÑADIR DETERGENTE

- Si desea añadir el detergente **manualmente**, abra la puerta y añada el detergente en el tambor tal y como se indica en la sección Dosis de precisión 6th Sense.
- Si desea que la lavadora dosifique el detergente **automáticamente**, asegúrese de que la función de Dosificación automática está activada (consulte MANUAL DE USUARIO / OPCIONES, FUNCIONES E INDICADORES / Uso de Dosis de precisión 6th Sense). Una vez iniciado el programa, el sistema de dosificación automática añade el detergente.

### 9. INICIAR EL PROGRAMA

- Pulse el botón "Inicio/Pausa"; se inicia el programa.



### 10. CAMBIAR UN PROGRAMA EN MARCHA, SI FUERA NECESARIO

- Los ajustes se pueden cambiar mientras está en marcha un programa. Los cambios se aplicarán siempre y cuando no haya finalizado la fase correspondiente del programa.
- Pulse el botón correspondiente (por ejemplo el botón "Revoluciones" para cambiar la velocidad de centrifugado). La pantalla muestra el valor que se puede ajustar.
  - Seleccione el valor correcto desplazando el cursor en la pantalla hacia la DERECHA o la IZQUIERDA. Para cambiar los ajustes de un programa que está en funcionamiento:
  - Pulse "Inicio/Pausa" para detener temporalmente el programa que

está en marcha.

- Cambie los ajustes.
- Pulse de nuevo "Inicio/Pausa" para que continúe el programa.

### 11. INTERRUPIR UN PROGRAMA EN MARCHA Y ABRIR LA PUERTA (PARA AÑADIR PRENDAS), SI FUERA NECESARIO

- Durante los primeros minutos de un ciclo aparece el botón ADICIÓN DE PRENDAS. Al pulsar dicho botón, se detiene la lavadora y se desbloquea la puerta para poder añadir prendas. Siga las instrucciones de la pantalla.

### 12. RESTABLECER UN PROGRAMA EN MARCHA, SI FUERA NECESARIO

- En la pantalla, mantenga pulsado el icono junto al nombre del ciclo hasta que solicite confirmación "Continuar" o "Volver" para cancelar el programa. Se descarga el agua, finaliza el programa y se desbloquea la puerta.



### 13. APAGAR LA LAVADORA CUANDO TERMINA EL PROGRAMA

- Cuando la pantalla muestra que el ciclo ha terminado, puede sacar la ropa de la lavadora.
- Pulse el botón "apagado/encendido" para apagar la lavadora. Si no apaga, para ahorrar energía, la lavadora se apagará automáticamente cinco minutos después de que haya terminado el programa.
- Deje la puerta entreabierta para que se seque el interior de la lavadora.



## AJUSTES

El botón Herramientas permite acceder a muchas otras opciones, ciclos servicio, preferencias e información. Toque el botón HERRAMIENTAS para acceder a la pantalla Herramientas, que contiene las opciones siguientes (deberá desplazar la lista hacia abajo con el dedo para acceder a todas las opciones).

### DOSIS DE PRECISIÓN 6TH SENSE - Dispensador 1

Pulse este icono para acceder a:

Dosis de precisión 6th Sense - Dispensador 1 y elegir una de las opciones siguientes:

- Activado
- Desactivado (1 ciclo)
- Apagado (permanentemente)

Concentración de detergente dispensador 1 y elegir una de las opciones siguientes:

- 10 ml
- 15 ml
- 20-35 ml
- 40-70 ml
- 70-170 ml

### DOSIS DE PRECISIÓN 6TH SENSE - Dispensador 2

Pulse este icono para acceder a:

Dosis de precisión 6th Sense - Dispensador 2 y elegir una de las opciones siguientes:

- Activado
- Desactivado (1 ciclo)
- Apagado (permanentemente)

Dosis de precisión 6th Sense - Dispensador 2 y elegir una de las opciones siguientes:

- Suavizante
- Detergente

Una vez en Detergente:

Ajustar concentración dispensador 2 y elegir una de las opciones siguientes:

- 10 ml
- 15 ml

- 20-35 ml
- 40-70 ml
- 70-170 ml

### Bloqueo control

Pulse este icono para bloquear los controles. Deslice el dedo para desbloquear.

### Silencio

Pulse este icono para silenciar o desactivar el silencio.

### Ciclos servicio

Pulse este icono para acceder a los ciclos de servicio siguientes: Centrifugado, Desagüe, Aclarado y centrifugado. Toque el ciclo servicio que desee utilizar y siga las indicaciones que aparecen en pantalla.

### Preferencias

Pulse este icono para acceder a Horas y fechas, Volumen de sonido, Ajustes de pantalla y Regional. Siga las indicaciones que aparecen en pantalla.

### WiFi

Pulse este icono para acceder a Conectar a red, Código SAID, Dirección MAC y WiFi. Siga las indicaciones que aparecen en pantalla.

### Información

Pulse este icono para acceder a Servicio y asistencia, Modo demo en tienda, Restablecer preajustes de fábrica y Términos y condiciones del software. Siga las indicaciones que aparecen en pantalla.

**ADVERTENCIA:** No active el Modo demo en tienda. Si aparece una advertencia que hace referencia al MODO DE DEMOSTRACIÓN, vaya a HERRAMIENTAS, INFORMACIÓN y asegúrese de que MODO DEMO EN TIENDA está APAGADO.



# CONSEJOS Y TRUCOS

## CLASIFIQUE LAS PRENDAS SEGÚN EL





- Tipo de tejido/etiqueta de cuidados (algodón, sintéticos, lana, prendas de lavado a mano)
- Color (separe las prendas de color y las blancas, lave las prendas de color nuevas por separado)
- Tamaño (lave prendas de diferentes tamaños en la misma carga para mejorar la eficacia del lavado y la distribución en el tambor)
- Prendas delicadas (lave las prendas pequeñas, como las medias de nilón, y las prendas con cierres, como sujetadores, en una bolsa para colada o funda de almohada con cremallera).

## VACÍE LOS BOLSILLOS

- Las monedas, los clips, etc., pueden dañar la ropa y los componentes de la lavadora.

## ETIQUETA DE CUIDADOS

La temperatura que figura en el símbolo de palangana es la temperatura máxima a la que se debe lavar la prenda.

-  Acción mecánica normal
-  Acción mecánica reducida
-  Acción mecánica muy reducida
-  Solo lavado a mano
-  No lavar





















## LIMPIEZA REGULAR DEL FILTRO DE LA BOMBA

- Esta acción evita que se atasque el filtro e impida que la lavadora desagüe correctamente. Consulte MANUAL DEL USUARIO/LIMPIEZA Y MANTENIMIENTO/"Limpieza de la bomba".

## AHORRO DE ENERGÍA Y MEDIO AMBIENTE

- Respete la carga máxima recomendada que se indica en la tabla de programas para optimizar el consumo de energía, agua, detergente y tiempo.
- No supere la cantidad de detergente recomendada por el fabricante. Utilice la función de Dosificación automática.
- Utilice el modo Control remoto para programar y poner en marcha la lavadora cuando es más barata la energía.

# TABLA DE PROGRAMAS

Programa	Cómo lavar	Etiqueta de cuidados (programa predefinido)	Temperatura °C	Carga máx. (kg)	Seleccionable con la opción					Seleccionable directamente	Centrifugado	Detergente y aditivos		
					Prelavado	Cuidado en fresco	Grado de suciedad	Aclarado extra	Planchado fácil	Dosificación automática 		Temporizador retardado	Centrifugado máx. (rpm)	Detergente
ALGODÓN ECO	N		Frío/60 °C	12.0	-	✓	-	✓	-	✓	✓	1400	●	○
ALGODÓN	N-R-I-G-S		Frío/90 °C	12.0	✓	✓	✓	✓	✓	✓	✓	1400	●	○
MEZCLA	N-R		Frío/60 °C	7.0	-	✓	✓	✓	✓	✓	✓	1400	●	○
SINTÉTICOS	N-R-G		Frío/60 °C	5.0	✓	✓	✓	✓	✓	✓	✓	1200	●	○
DELICADOS	N-R-G		Frío/40 °C	3.0	-	✓	✓	✓	✓	✓	✓	600	●	○
LANA	N		Frío/40 °C	2.0	-	-	✓	✓	-	✓	✓	400	●	○
CAMISAS/FORMALES	N-R-G		Frío/30 °C	3.0	✓	✓	✓	✓	✓	✓	✓	400	●	○
BLANCOS	N-I-G-S		Frío/60 °C	12.0	✓	✓	✓	✓	✓	✓	✓	1400	●	○
COLORES	N-R-G		Frío/30 °C	7.0	✓	✓	✓	✓	✓	✓	✓	1000	●	○
VAQUEROS	N-R-I-G		Frío/60 °C	6.0	-	✓	✓	✓	✓	✓	✓	1000	●	○
DEPORTIVO	N-R		Frío/60 °C	4.0	-	✓	✓	✓	✓	✓	✓	1400	●	○
ROPA DE BEBÉ	N-R-I-G		Frío/60 °C	6.0	✓	✓	✓	✓	✓	✓	✓	1000	●	○
ROPA DE CAMA	N-R-I-G-S		Frío/90 °C	3.5	✓	✓	✓	✓	✓	✓	✓	1400	●	○
EDREDÓN	N-R-G		Frío/40 °C	3.5	-	✓	✓	✓	✓	✓	✓	600	●	○
ALFOMBRAS DE BAÑO/COCINA	N-R-G		Frío/40 °C	3.0	-	✓	✓	✓	✓	✓	✓	600	●	○
CORTINAS	N-R-G		Frío/40 °C	3.0	-	✓	✓	✓	✓	✓	✓	600	●	○
TOALLAS/BATAS DE BAÑO	N-R-I-G-S		Frío/90 °C	10.0	✓	✓	✓	✓	✓	✓	✓	1400	●	○
ARTÍCULOS DE MASCOTAS	N-R-G		Frío/40 °C	3.0	-	✓	✓	✓	✓	✓	✓	600	●	○
ROPA DE JARDÍN/EXTERIOR	N-R-I-G		Frío/60 °C	6.0	✓	✓	✓	✓	✓	✓	✓	1000	●	○
ROPA DE BAÑO	N		Frío/40 °C	2.0	-	-	✓	✓	-	✓	✓	400	●	○
CENTRIFUGADO	-		-	12.0	-	✓	-	-	-	-	✓	1400	-	-
ACLARADO Y CENTRIFUGADO	-		-	12.0	-	✓	-	✓	-	✓	✓	1400	-	○
DESAGÜE	-		-	12.0	-	-	-	-	-	-	✓	1400	-	-

N Normal (Preajuste)

R Rápido

G Delicado

✓ Seleccionable/opcional

● Necesario

I Intensivo

S Higienizar

- No seleccionable/aplicable

○ Opcional

Valores medidos en condiciones normales según la norma IEC/EN 60456. Los resultados de las pruebas anteriores se han obtenido con detergente en polvo y dosificación manual, tal y como se indica en la sección Dosis de precisión 6th Sense. Los valores de consumo de agua y energía, y humedad restante corresponden a la configuración predefinida de los programas, sin opciones. máx = carga máxima de ropa. Los niveles de ruido de la declaración corresponden al aparato una vez finalizada la instalación.

**Algodón Eco** es el programa estándar para lavar prendas de algodón con suciedad normal y el más eficiente en cuanto a consumo de agua y energía. La temperatura real del agua puede afectar al ahorro de energía especificado en la temperatura del ciclo.

El consumo de energía con la lavadora apagada es 0.4 W, en modo dejado encendido es de 3 W y en modo de espera 1 W.

# PROGRAMAS

Tenga en cuenta las recomendaciones de las etiquetas de instrucciones de lavado.

## ALGODÓN ECO

Prendas con un grado de suciedad normal. A 40 y 60 °C, es el programa de lavado estándar y también el más eficiente en cuanto a consumo de agua y energía.

Los valores de la etiqueta energética están basados en este programa.



## ALGODÓN

Prendas de algodón y lino resistentes como toallas, ropa interior, ropa de mesa, etc. con un grado de suciedad normal o muy sucias.

## MEZCLA

Prendas de algodón, lino, fibras sintéticas y mezcla de fibras con un grado de suciedad entre bajo y normal. Programa de 1 hora.

## SINTÉTICOS

Prendas de fibras sintéticas (como poliéster, poliacrílico, viscosa, etc.) o mezclas con algodón con un grado de suciedad normal.

## DELICADOS

Prendas delicadas de tejidos delicados que requieren un tratamiento suave.

## LANA

Prendas de lana con la etiqueta Woolmark e identificadas como lavables en lavadora, además de tejidos de seda, lino, lana y viscosa etiquetados para lavar a mano.

## CAMISAS/FORMALES

Camisas, blusas y prendas formales de algodón, fibras sintéticas o mezclas.

## BLANCOS

Para lavar toallas, ropa interior, ropa de cama y de mesa, etc. de lino y algodón resistente con un grado de suciedad de normal a muy sucio. Cuando se selecciona una temperatura de 90 °C, el ciclo incluye una fase de prelavado antes de la fase de lavado normal. En este caso, se recomienda añadir detergente en la sección de prelavado y en la de lavado principal.

## COLORES

Prendas de algodón, sintéticas o mezclas con un grado de suciedad entre bajo y normal. Ayuda a conservar los colores.

## VAQUEROS

Ropa vaquera de algodón y tela vaquera resistente como pantalones y chaquetas.

## DEPORTIVO

Prendas deportivas muy usadas, jerséis de algodón o microfibras. Incluye un ciclo de prelavado. Se puede añadir detergente en el compartimento de prelavado. No utilice suavizante.

## ROPA DE BEBÉ

Ropa de bebé de algodón o lino con suciedad normal. La espuma se aclara cuidadosamente para proteger la piel sensible de los niños.

## ROPA DE CAMA

Ropa de cama blanca o de color de algodón o fibras sintéticas, o mezcla de ambas.

## EDREDÓN

Artículos grandes como sacos de dormir, mantas lavables, alfombrillas de baño, almohadas y edredones de pluma o fibra sintética.

## ALFOMBRAS DE BAÑO/COCINA

Ciclo diseñado para un lavado perfecto de alfombras.

## CORTINAS

Utilice este ciclo para lavar cortinas. Recomendamos usar un detergente especial diseñado para prendas delicadas.

## TOALLAS/BATAS DE BAÑO

Prendas de algodón y lino resistentes como toallas y albornoces con un grado de suciedad normal o muy sucias.

## ARTÍCULOS DE MASCOTAS

Ciclo de lavado perfecto para eliminar el pelo de animales de los artículos de mascotas.

## ROPA DE JARDÍN/EXTERIOR

Programa desarrollado para el lavado exhaustivo de prendas especialmente sucias (manchadas con hierba o tierra).

## ROPA DE BAÑO

Ropa de baño identificada como lavables a máquina y etiquetados para lavar a mano.

## CENTRIFUGADO

Programa de centrifugado intensivo independiente para prendas resistentes.

## ACLARADO Y CENTRIFUGADO

Programa de aclarado y centrifugado intensivo independiente para prendas resistentes.

## DESAGÜE

Programa independiente para desaguar sin centrifugar.

# OPCIONES

Consulte la tabla de programas para comprobar si están disponibles las opciones para el programa seleccionado.

## OPCIONES que se pueden seleccionar pulsando el botón Opciones

### Prelavado

Añade la fase de prelavado al programa seleccionado para facilitar el lavado de prendas muy sucias. Aumenta la duración del programa unos 20 minutos. Si desea añadir detergente a la fase de prelavado, utilice la Dosis de precisión 6th Sense.

### Cuidado en fresco

Permite mantener la colada fresca cuando no se puede vaciar la lavadora inmediatamente después de que finaliza el programa. La lavadora termina con un centrifugado corto a la velocidad seleccionada por el usuario y, a continuación, gira el tambor regularmente una vez que termina el programa. La lavadora gira el tambor durante unas 6 horas después de que finalice el programa. Para detenerlo en cualquier momento, pulse el botón de pantalla; se desbloquea la puerta y se puede sacar la colada.

### Grado de suciedad

Facilita el lavado de prendas muy sucias y con manchas persistentes optimizando la eficiencia de los quitamanchas.

### Aclarado extra

Amplía la fase de aclarado para eliminar restos de detergente de la colada. Especialmente apta el lavado de prendas de bebé y de personas que sufren alergias; también es apta para zonas con agua blanda.

### Planchado fácil

Reduce la formación de arrugas. Se modifican el lavado y los ciclos.

#### GUÍA DE MANTENIMIENTO Y RESOLUCIÓN DE PROBLEMAS

Consulte el *Manual del usuario* para obtener instrucciones de mantenimiento y solución de problemas.

#### DOCUMENTACIÓN TÉCNICA

Descargue la documentación técnica con datos sobre el consumo de energía del sitio web de Whirlpool <http://docs.whirlpool.eu>



#### CONTACTAR CON EL SERVICIO DE ASISTENCIA TÉCNICA

Cuando contacte con el Servicio de Asistencia Técnica, deberá proporcionar los códigos que figuran en la etiqueta adhesiva en la parte interior de la puerta. El número de teléfono figura en el folleto de la garantía.

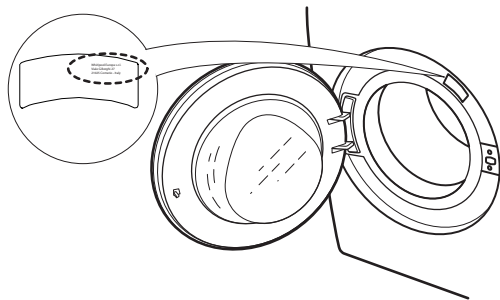

#### CÓMO RECIBIR LAS INSTRUCCIONES DE USO

- > Llame al Servicio de Asistencia Técnica.
- > Utilice el código QR.



- > Descargue el manual del sitio web de Whirlpool <http://docs.whirlpool.eu>.

Para ello es necesario introducir el código comercial del producto que se indica en la etiqueta adhesiva.

