

DĖKOJAME, KAD ĮSIGIJOTE „INDESIT“ PRODUKTĄ

Norėdami gauti daugiau pagalbos, užregistruokite savo produkto adresu www.indesit.com/register



Prieš naudodami prietaisą atidžiai perskaitykite saugos instrukcijas. Prieš naudojant mašiną būtina išsukti transportavimo varžtus. Išsamesnės informacijos, kaip tai padaryti, rasite montavimo vadove.

VALDYMO SKYDELIS

1. Mygtukas ON/OFF
2. START/PAUSE mygtukas ir indikacinė lemputė
3. TEMPERATŪROS mygtukas
4. EKRANAS
5. VAIKŲ SAUGOS UŽRAKTO mygtukas
6. PARINKTIES mygtukas
7. Mygtukas ATIDĖTAS PALEIDIMAS
8. GRĘŽIMO mygtukas
9. SKALBIMO PROGRAMOS PASIRINKIMO RANKENA
10. PUSH & GO mygtukas

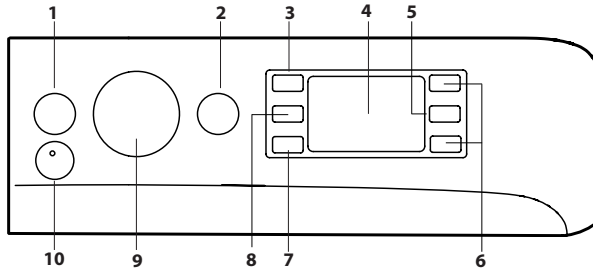

SKALBIMO PROGRAMŲ LENTELĖ

Skalbimo programa		Temperatūra		Maks. gręžimas (sūk./min.)	Maks. apkrova (kg)	Trukmė (h : m)	Skalbikliai ir priedai		Rekomenduojamas skalbiklis		Likutinė dregmė, % (***)	Energos suvartojimas, kWh	Iš viso vandens, l	Skalbinių temperatūra, °C
		Nustatymas	Diapazonas				Skalbi-mas	Audinių minkštiklis	Milteliai	Skystis				
1	Medvilnė	30°C	☼ - 30°C	1200	3.5	**	●	○	-	✓	-	-	-	-
2	Sintetika	30°C	☼ - 30°C	1000	3.5	**	●	○	-	✓	-	-	-	-
3	Spalvoti	30°C	☼ - 30°C	1000	3.5	**	●	○	-	✓	-	-	-	-
4	Švelnūs	30°C	☼ - 30°C	600 (****)	1	**	●	○	-	✓	-	-	-	-
5	Greitas, 30 min.	30°C	☼ - 30°C	1200 (****)	3.5	0:30	●	○	-	✓	73	0,19	31	27
6	Medvilnė (2)	40°C	☼ - 60°C	1200	7	3:40	●	○	✓	✓	50	0,98	75	45
7	Sintetika (3)	40°C	☼ - 60°C	1200	4	2:55	●	○	✓	✓	35	0,86	60	43
8	Mišrūs	40°C	☼ - 40°C	1200	7	**	●	○	-	✓	-	-	-	-
9	Eco 40-60 (1)	40°C	40°C	1151	7	3:25	●	○	✓	✓	53	0,89	47	35
				1151	3.5	2:40	●	○	✓	✓	53	0,58	45	34
				1151	2.0	2:10	●	○	✓	✓	53	0,51	39	33
10	Balti	60°C	☼ - 90°C	1200	7	2:30	●	○	✓	✓	52	1,36	75	55
11	Greitas	20°C	☼ - 20°C	800	1.5	**	●	○	-	✓	-	-	-	-
11	Greitas	40°C	☼ - 40°C	1200	3.5	**	●	○	-	✓	-	-	-	-
11	Greitas	60°C	☼ - 60°C	1000	7	**	●	○	✓	✓	-	-	-	-
12	Antklodės	30°C	☼ - 30°C	1000	3	**	●	○	-	✓	-	-	-	-
13	Vilna	40°C	☼ - 40°C	800	1.5	**	●	○	-	✓	-	-	-	-
14	20 °C	20°C	☼ - 20°C	1200	7	1:50	●	○	-	✓	52	0,16	64	22
15	Skalavimas + gręžimas	-	-	1200	7	**	-	○	-	-	-	-	-	-
16	Gręžimas + išleidimas*	-	-	1200	7	**	-	-	-	-	-	-	-	-

● Reikalingas kiekis ○ Pasirenkamas kiekis

Ekrane arba instrukcijų vadove nurodoma programos trukmė prognozuojama vadovaujantis standartinėmis sąlygomis. Reali trukmė gali skirtis dėl kelių veiksnių, pvz., tiekiamo vandens temperatūros ir slėgio, aplinkos temperatūros, skalbiklio kiekio, apkrovos kiekio ir tipo, apkrovos balansavimo ir visų pasirinktų parinkčių. Trukmės, nurodomos kitoms nei Eco 40-60 programoms, yra tik orientacinės.

1) Eco 40-60 – bandomasis skalbimo ciklas, atitinkantis ES ekologinio projektavimo reglamentą 2019/2014. Efektyviausia programa energijos ir vandens suvartojimo skalbiant įprastai išteptus medvilninius skalbinius atžvilgiu. Pastaba. Ekrane rodomos sukimosi greičio vertės gali šiek tiek skirtis nuo lentelėje nurodytų verčių.

Visiems bandymų institutams:

2) Ilga medvilnės programa: nustatykite 6 programą ir 40 °C temperatūrą.

3) Ilga sintetikos programa: nustatykite 7 programą ir 40 °C temperatūrą.

* Pasirinkus 16 ciklą ir nenaudojant gręžimo ciklo, skalbimo mašina tik išleis vandenį.

** Skalbimo programų trukmė galima patikrinti ekrane.

*** Programai ir išgręžus maksimaliu pasirenkamu gręžimo greičiu, pagal numatytąją programos nuostatą.

**** Ekrane bus nurodytas siūlomas gręžimo greitis kaip numatytoji vertė.

PRODUKTO APRAŠAS

1. Viršus
2. Skalbiklio dozatoriaus stalčiukas
3. Valdymo skydelis
4. Rankena
5. Durelės su stiklu
6. Išleidimo siurblys (už cokolio)
7. Cokolis (nuimamas)
8. Reguliuojamos kojelės (2)

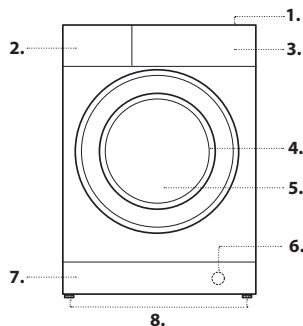

SKALBIKLIO DOZATORIAUS STALČIUKAS

1 skyrius:

Į šį skyrių nedėkite skalbiklio.

2 skyrius: skalbiklis (milteliai arba skystis)

Jei naudojamas skystas skalbiklis, tinkamam kiekiui reikia naudoti išimamą plastikinę pertvarą A (pridedama).

Jei naudojami skalbimo milteliai, įkiškite pertvarą į angą B.

3 skyrius: Priedai (audinių minkštiklis ir pan.)

Audinių minkštiklio niekada neturi būti daugiau nei ant centrinio kaiščio nurodytas „max“ (didžiausias) lygis.

! Baltiems medvilniniams drabužiams, pirmiam skalbimui ir skalbdami aukštesnėje nei 60 °C temperatūroje naudokite skalbimo miltelius.

! Laikykitės ant skalbiklio pakuotės pateiktų instrukcijų.

! Norėdami išimti stalčiuką, paspauskite svirtį C ir traukite stalčiuką į išorę.

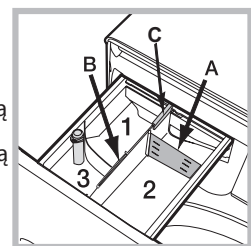

SKALBIMO PROGRAMOS

Laikykitės instrukcijų, esančių ant drabužių skalbimo etikečių simbolių. Simbolių nurodyta reikšmė yra didžiausia rekomenduojama drabužio skalbimo temperatūra.



Medvilnė

30 °C ciklas medvilniniams drabužiams. Tai leidžia sumažinti vandeniui šildyti naudojamos elektros suvartojimą ir užtikrina gerus skalbimo rezultatus. Tinka lengvai išteptiems drabužiams.

Sintetika

30 °C ciklas sintetiniams drabužiams. Tai leidžia sumažinti vandeniui šildyti naudojamos elektros suvartojimą ir užtikrina gerus skalbimo rezultatus. Tinka lengvai išteptiems drabužiams.

Spalvoti

30°C ciklas, padedantis išsaugoti spalvas, tinkamas spalvotiems medvilniniams arba sintetiniams drabužiams. Tai leidžia sumažinti vandeniui šildyti naudojamos elektros suvartojimą ir užtikrina gerus skalbimo rezultatus. Tinka lengvai išteptiems drabužiams.

Švelnūs

Tinka apatiniams drabužiams skalbti. Prieš skalbiant patariama išversti drabužius išvirkščiai. Siekdami geriausių rezultatų, apatiniams drabužiams naudokite skystą skalbiklį.

Greitas, 30 min.

Trumpas lengvai išteptų drabužių skalbimas. Netinka vilnai, šilkui ir drabužiams, kuriuos reikia skalbti rankomis.

Medvilnė

Tinka vidutiniškai ir sunkiai išteptiems rankšluosčiams, apatiniams, staltiesėms ir pan., pagamintiems iš patvaraus lino ir medvilnės, skalbti.

Sintetika

Specialiai sintetiniams audiniams. Jei nešvarumus pašalinti sunku, temperatūrą galima padidinti iki 60 °C, galima naudoti skalbimo miltelius.

Mišrūs

40 °C ciklas, skirtas medvilniniams ir sintetiniams drabužiams skalbti kartu. Tinka lengvai išteptiems apatiniams.

Eco 40–60

Įprastai išteptus medvilninius drabužius, kuriuos reikia skalbti 40 °C arba 60 °C temperatūroje, skalbti tuo pačiu ciklu. Tai standartinė medvilnės skalbimo programa, kuri vandens ir elektros suvartojimo atžvilgiu yra efektyviausia.

Balti

Sunkiai išteptiems baltiems drabužiams ir atsparioms spalvoms.

Greitas

Leidžia keisti drabužių apdorojimo trukmę nuo 20 iki 60 min.

- 20 min.: šis ciklas atnaujina drabužius vos per 20 minučių.

- 45 min.: trumpas ciklas, skirtas maišytiems medvilniniams-sintetiniams drabužiams skalbti.

- 60 min.: šis ciklas skirtas vidutiniškai išteptiems atspariems medvilniniams drabužiams skalbti 60 °C temperatūroje vieną valandą, pasiekiamas gerų skalbimo rezultatų. Sintetiniams arba maišytiems drabužiams temperatūrą reikia sumažinti iki 40 °C.

Antklodės

Skirta žašų pūkų pamušalo dviguboms arba vienguboms antklodėms (iki 3 kg), pagalvėlėms arba pūkinėms striukėms. Antklodės reikia dėti į būgną, užlenkus jų kraštus raštu į vidų, užimant ne daugiau nei ¾ viso būgno tūrio. Siekiant geriausių rezultatų patariama naudoti skystą skalbiklį, pilamą į skalbiklio stalčiuką.

Vilna – Wool Care

Šios mašinos vilnos skalbimo ciklą patvirtino bendrovė The Woolmark Company kaip tinkamą skalbti vilnoniams gaminiams, jeigu skalbiama pagal drabužio etiketėje nurodytas ir šios skalbimo mašinos gamintojo pateikiamas instrukcijas. Woolmark simbolis daugelyje šalių yra sertifikavimo ženklas. (M2232)



20 °C

Nedaug išteptiems medvilniniams drabužiams skalbti 20 °C temperatūroje.

Skalavimas + gręžimas

Skirta skalbiniams išskalauti ir išgręžti.

Gręžimas + išleidimas

Skirta gręžti ir išleisti vandeniui.

EKRANAS

Ekranas naudingas programuojant mašiną ir pateikia daug informacijos.

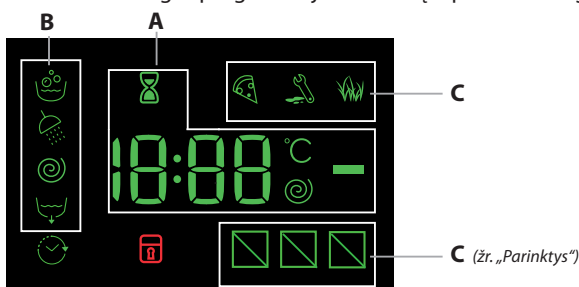

Galimų skalbimo ciklų trukmę ir likęs vykstančio ciklo laikas rodomi **A** dalyje; jei nustatyta atidėto paleidimo parinktis, bus rodomas atgalinis

skaičiavimas iki pasirinkto ciklo pradžios.

Paspauldė atitinkamą mygtuką galite peržiūrėti per nustatyto skalbimo ciklą pasiektas maksimalias gręžimo greičio ir temperatūros reikšmes arba naujas nustatytas reikšmes, jei jos suderinamos su nustatyto skalbimo ciklu. Mašinai apdorojant duomenis pagal pasirinktą ciklą, mirksi smėlio laikrodžio. Po daugiausiai 10 minučių piktograma lieka degti nuolat ir rodomas galutinis likęs laikas. Tada „smėlio laikrodžio“ piktograma išsijungs praėjus maždaug 1 minutei po galutinio likusio laiko parodymo. **B** dalyje rodomi pasirinktos programos skalbimo etapai arba dabartinis veikiančios programos skalbimo etapas:

- ☺ „Skalbimas“
- ☺ „Skalavimas“
- ☺ „Gręžimas“
- ☺ „Vandens išleidimas“

Kai šviečia ☺ simbolis, tai reiškia, jog nustatyta ekrane rodoma „Atidėto paleidimo“ reikšmė.

Skyriuje **C** yra trys dalys, atitinkančios skalbimo parinktis.

UŽRAKINTŲ DURELIŲ INDIKATORIUS

Kai ji dega, simbolis reiškia, kad durelės užblokuotos. Norėdami išvengti pažeidimų, prieš atidarydami dureles palaukite, kol simbolis užges. Norėdami atidaryti dureles, kai vyksta skalbimo ciklas, paspauskite START/PAUSE mygtuką >|||; jei ☺ simbolis išjungtas, dureles galima atidaryti.

NAUDOJANT PIRMĄ KARTĄ

Sumontavę prietaisą ir prieš naudodami pirmą kartą, atlikite skalbimo ciklą su skalbikliu be skalbinių, nustatydami „Automatinio valymo“ ciklą.

KASDIENIS NAUDOJIMAS

Paruoškite skalbinius, vadovaudamiesi pasiūlymais, pateiktais skyriuje „PATARIMAI IR PASIŪLYMAI“.

Greitas programavimas

- Paspauskite ON/OFF mygtuką ☺; START/PAUSE indikacinė lemputė >||| lėtai mirksės žaliai.

- Atidarykite dureles. Įdėkite skalbinius, neviršydami ciklų lentelėje nurodyto didžiausio apkrovos kiekio.

- Atidarykite skalbiklio dozatoriaus stalčiuką ir įpilkite skalbiklio į susijusius skyrius, kaip aprašyta skyriuje SKALBIKLIO DOZATORIAUS STALČIUKAS.

- Uždarykite dureles.

CIKLO ĮJUNGIMAS

Paspauskite PUSH & GO mygtuką.

Skalbyklė užrakinis dureles (įsijungs simbolis ☺) ir būgnas pradės suktyti. Ruošiantis kiekvienam skalbimo ciklui durelės bus atrakinamos (išsijungs simbolis ☺) ir vėl užrakinamos (įsijungs simbolis ☺). Pasigirstantis spragtelėjimas yra durelių užrakinimo mechanizmo dalis. Užrakinus dureles į būgną pradės tekėti vanduo ir prasidės skalbimo ciklas.

Įprastas programavimas

- Paspauskite ON/OFF mygtuką ☺; START/PAUSE indikacinė lemputė >||| lėtai mirksės žaliai.

- Atidarykite dureles. Įdėkite skalbinius, neviršydami skalbimo programų lentelėje nurodyto didžiausio apkrovos kiekio.

- Atidarykite skalbiklio dozatoriaus stalčiuką ir įpilkite skalbiklio į susijusius skyrius, kaip aprašyta skyriuje SKALBIKLIO DOZATORIAUS STALČIUKAS.

- Uždarykite dureles.

- **SKALBIMO CIKLO** pasirinkimo rankena pasirinkite norimą skalbimo ciklą – jis bus susietas su konkrečia temperatūra ir gręžimo greičiu, kuriuos galima keisti. Ciklo trukmė bus rodoma ekrane.

Keiskite temperatūrą ir (arba) gręžimo greitį: skalbyklė automatiškai rodo maksimalias temperatūras ir gręžimo greičio reikšmes, nustatytas pasirinktam ciklui, arba paskutinį kartą naudotus nustatymus, jei jie suderinami su pasirinktu ciklu. Spaudžiant ☺ mygtuką palaiapsniui mažinama temperatūra iki šalto skalbimo nustatymo OFF. Spaudžiant ☺ mygtuką palaiapsniui mažinamas gręžimo greitis, kol jis visiškai išjungiamas (nustatymas OFF). Paspauldus šiuos mygtukus dar kartą, atkuriamos maksimalios reikšmės.

- Pasirinkite norimas parinktis.

CIKLO ĮJUNGIMAS

Paspauskite START/PAUSE >||| mygtuką.

Skalbyklė užrakinis dureles (įsijungs simbolis ☺) ir būgnas pradės suktyti. Ruošiantis kiekvienam skalbimo ciklui durelės bus atrakinamos (išsijungs simbolis ☺) ir vėl užrakinamos (įsijungs simbolis ☺). Pasigirstantis spragtelėjimas yra durelių užrakinimo mechanizmo dalis. Užrakinus dureles į būgną pradės tekėti vanduo ir prasidės skalbimo ciklas.

PROGRAMOS SULAIKYMAS

Norėdami sulaikyti skalbimo programą, paspauskite mygtuką START/PAUSE >||| dar kartą; indikacinė lemputė ims mirksėti geltonai. Jei ☺ simbolis nešviečia, dureles galima atidaryti. Norėdami tęsti ciklą nuo pristabdymo vietos, dar kartą paspauskite START/PAUSE mygtuką >|||.

DURELIŲ ATIDARYMAS ESANT REIKALUI



Prasidėjus programai, ☺ simbolis išsijungia ir praneša, kad durelių atidaryti negalima. Durelės lieka užrakintos, kol tęsiasi skalbimo programa. Jei norite atidaryti dureles ciklui vykstant, pvz., norėdami įdėti arba išimti drabužius, nuspauskite START/PAUSE mygtuką >|||, kad ciklas būtų pristabdytas; indikacinė lemputė mirksės geltonai. Jei ☺ simbolis nešviečia, dureles galima atidaryti. Paspauskite mygtuką START/PAUSE >||| dar kartą, kad programa būtų tęsiama.

VYKSTANČIOS SKALBIMO PROGRAMOS PAKĖITIMAS

Norėdami pakeisti skalbimo programą jai vykstant, sulaikykite skalbimo mašiną mygtuku START/PAUSE >||| (atitinkama indikacinė lemputė ims mirksėti geltonai), tada pasirinkite norimą programą ir dar kartą paspauskite mygtuką START/PAUSE >|||.

! Norėdami atšaukti jau veikiančią programą, paspauskite ir laikykite mygtuką JUNGIMAS / IŠJUNGIMAS . Programa bus sustabdyta ir mašina išsijungs.

PROGRAMOS PABAIGA



Tai nurodys žodis END ekrane; išsijungus  simboliui galėsite atidaryti dureles. Atidarykite dureles ir išjunkite skalbyklę. Jei nepaspausite JUNGIMO / IŠJUNGIMO mygtuko , skalbimo mašina automatiškai išsijungs maždaug po 10 minučių. Užsukite vandens čiaupą, atidarykite dureles ir ištuštinkite skalbimo mašiną. Palikite dureles praviras, kad būgnas išdžiūtų.

PARINKTYS

- Jei pasirinkta parinktis nėra suderinama su nustatyta skalbimo programa, mirksės indikatorius lemputė ir parinktis neįsijungs.
- Jei pasirinkta parinktis nėra suderinama su kita anksčiau pasirinkta parinktimi, indikatorius lemputė mirksės, skambės garsinis signalas (3 pyptelėjimai) ir bus įjungta tik paskutinė parinktis, įsijungs indikatorius lemputė, atitinkanti įjungtą parinktį.

Dėmių Pašalinimas

Ši parinktis leidžia pasirinkti išpurvinimo tipą, norint optimaliai pritaikyti ciklą dėmėms šalinti. Galima pasirinkti šiuos išpurvinimo tipus:

-  **maistas:** pavyzdžiui, maisto ir gėrimų dėmės.
-  **darbinis:** pavyzdžiui, tepalo ir rašalo dėmės.
-  **laukas:** pavyzdžiui, purvo ir žolės dėmės.

! Skalbimo ciklo trukmė skiriasi priklausomai nuo pasirinkto išpurvinimo tipo.

Greitas

Paspaudus šį mygtuką pirmą kartą, užsidega 45 min. piktograma, antrą kartą – 60 min. piktograma, o trečią – 20 min. piktograma.

Atidėtas Paleidimas

Norėdami nustatyti atidėtą pasirinktos programos paleidimą, kelis kartus paspauskite atitinkamą mygtuką, kol pamatysite pageidaujamą atidėjimo laiką. Kai ši parinktis įjungta, ekrane šviečia simbolis . Norėdami pašalinti atidėto paleidimo nustatymą, paspauskite mygtuką, kol ekrane pasirodys žodis OFF.

Temperatūra

Kiekviena programa turi iš anksto nustatytą temperatūrą. Norėdami pakeisti temperatūrą, paspauskite mygtuką . Ekrane pasirodys reikšmė.





Grežimas

Kiekviena programa turi iš anksto nustatytą grežimo greitį. Norėdami pakeisti grežimo greitį, paspauskite mygtuką . Ekrane pasirodys reikšmė.





PUSH & GO

Norint įjungti PUSH & GO ciklą, paspauskite ir 2 sekundes palaikykite atitinkamą mygtuką. Užsidegusi indikatorius lemputė rodo, kad ciklas prasidėjo. Šis skalbimo ciklas puikiai tinka sintetinėms medžiagoms, nes skalbia 30 °C temperatūroje, o didžiausias grežimo greitis yra 1000 suk./min. Didžiausia apkrova – 3,5 kg (ciklo trukmė – 45 min.).

Kaip tai veikia?

1. Įdėkite skalbinius (medvilninius ir (arba) sintetinius drabužius) ir uždarykite dureles.
2. Įpilkite skalbiklio ir priedų.
3. Paleiskite ciklą paspaudę ir 2 sekundes laikydami mygtuką PUSH & GO. Susijusi indikatorius lemputė užsidegs žaliai ir durelės užsirakins (užsidegus  simboliu).
4. Pastaba. Skalbimo ciklo paleidimas PUSH & GO mygtuku įjungia automatinį nekeičiamą ciklą, rekomenduojamą medvilninėms ir sintetinėms medžiagoms. Šis ciklas neleidžia nustatyti jokių papildomų parinkčių. Norėdami atidaryti dureles veikiant automatiniam ciklui, paspauskite START/PAUSE  mygtuką, jei užrakintų durelių simbolis  išsijungia, dureles galima atidaryti. Paspauskite START/PAUSE  mygtuką dar kartą, norėdami tęsti ciklą nuo pristabdymo vietos.
4. Skalbimo ciklo pabaigoje ekrane pasirodys žodis „END“ (pabaiga).

VAIKŲ SAUGOS UŽRAKTAS

Norėdami įjungti valdymo skydelio užraktą, paspauskite ir maždaug 2 sekundes palaikykite mygtuką . Užsidegęs  simbolis praneša, kad valdymo skydelis užrakintas. Tai neleidžia netyčia pakeisti skalbimo ciklų (išskyrus ON/OFF  mygtuką), ypač tada, jei namuose yra vaikų. Norėdami išjungti valdymo skydelio užraktą, paspauskite ir maždaug 2 sekundes laikykite  mygtuką.

PATARIMAI IR PASIŪLYMAI

Pagal ką galima surūšiuoti skalbinius

Medžiagos tipas (medvilnė, mišrus pluoštas, sintetika, vilna, rankomis skalbiami drabužiai). Spalva (atskirite spalvotus drabužius nuo baltų, naujus spalvotus drabužius skalbkite atskirai). Apatiniai drabužiai (mažus drabužius, pvz., nailonines kojines, ir drabužius su kabliukais, pvz., liemenės, įdėkite į medžiaginį maišelį).

Ištuštinkite kišenės

Monetos, žiebtuvėliai ir panašūs daiktai gali pažeisti skalbimo mašiną ir būgną. Patikrinkite visas sagas.

Laikykites dozavimo / priedų naudojimo rekomendacijų

Taip bus optimizuotas skalbimo rezultatas, ant skalbinių neliks dirginančių skalbiklio pertekliaus nuosėdų, taip pat sutaupysite pinigų, nenaudodami per didelio kiekio skalbiklio.

Naudokite žemesnę temperatūrą ir ilgesnę trukmę

Energijos vartojimo požiūriu paprastai efektyviausias yra tos programos, kurios veikia žemesnėje temperatūroje ir ilgesnį laiką.

Atsižvelkite į apkrovos dydį

Kad taupytumėte vandenį ir energiją, į skalbimo mašiną dėkite tiek, kiek nurodyta skalbimo ciklų lentelėje.

Triukšmas ir likusios drėgmės kiekis

Šiems veiksniams įtakos turi sukimosi greitis: kuo didesnis sukimosi greitis sukimosi etape, tuo didesnis triukšmas ir mažesnis likusios drėgmės kiekis.

VALYMAS IR PRIEŽIŪRA

Prieš atlikdami valymą ir priežiūrą, išjunkite skalbyklę ir atjunkite nuo elektros tinklo. Skalbimo mašinos valyti nenaudokite degių skysčių. Skalbyklę valykite reguliariai (bent 4 kartus per metus).

Vandens ir elektros tiekimo atjungimas

Po kiekvieno skalbimo užsukite vandens čiaupą. Tai sumažins skalbimo mašinoje esančios hidraulinės sistemos dėvėjimąsi ir padės išvengti nuotėkių.



Atjunkite mašiną nuo elektros tinklo, kai valote ir atliekate visus priežiūros darbus.

Skalbimo mašinos valymas

Prietaiso išorines dalis ir guminius komponentus galima valyti švelnia šluoste, išmirkyta drungname muiluotame vandenyje. Nenaudokite tirpiklių ir abrazyvinių medžiagų.

Skalbimo mašina turi vidinės dalis skirtą „Automatinio valymo“ ciklą, jį reikia paleisti būgnui esant tuščiam.

Norint optimizuoti šį ciklą, galima naudoti skalbiklį (10 % kiekio, nurodyto lengvai išteptiems drabužiams) arba specialius priedus skalbimo mašinai valyti. Rekomenduojame paleisti valymo programą kas 40 skalbimo programų.

Norėdami paleisti ciklą, vienu metu spauskite mygtukus  ir  maždaug 5 sekundes.

Programa prasidės automatiškai ir veiks maždaug 70 minučių. Norėdami sustabdyti programą, paspauskite mygtuką START/PAUSE .

Skalbiklio dozatoriaus stalčiuuko valymas

Plaukite po tekančiu vandeniu; šią procedūrą reikia kartoti dažnai.

Durelių ir būgno priežiūra

Dureles su stiklu visada palikite praviras, kad išvengtumėte nemalonių kvapų susidarymo.

Siurblio valymas

Skalbimo mašinoje sumontuotas automatiškai išsivalantis siurblys, kuriam priežiūra nereikalinga. Maži daiktai (pvz., monetos arba sagos) kartais įkrenta į apsauginę pirminę kamerą, esančią ties siurblio pagrindu.

! Įsitinkinkite, kad ciklas baigėsi, ir atjunkite prietaisą nuo elektros tinklo. Norėdami pasiekti pirminę kamerą, atlikite toliau nurodytus veiksmus.

1. Nuimkite mašinos priekyje esantį dengiantį skydelį – pirmiausia paspauskite jo centrą, tada nuimkite stumdami abi puses žemyn.
2. Atlaisvinkite išleidimo siurblio dangtį, pasukdami jį prieš laikrodžio rodyklę: gali ištekti šiek tiek vandens (taip ir turi būti).
3. Kruopščiai išvalykite vidų.
4. Vėl užsukite dangtį.
5. Vėl uždėkite skydelį; prieš prispausdami skydelį ant prietaiso, įsitinkinkite, kad kabliukai įsistatė į vietą.

Vandens įleidimo žarnos tikrinimas

Vandens įleidimo žarną tikrinkite bent kartą per metus. Jei ji įskilusi arba sulūžusi, ją būtina pakeisti: veikiant skalbimo programai aukštas vandens slėgis gali staiga suskaldyti žarną.

! Niekada nenaudokite jau naudotų žarnų.

APKROVOS BALANSAVIMO SISTEMA

Norint išvengti per didelių virpesių ir tolygiai paskirstyti apkrovą, prieš kiekvieną grežimo ciklą būgnas nuolat sukasi šiek tiek greičiau nei įprastai, kai skalbiama. Jei po kelių bandymų apkrova nėra tinkamai subalansuota, skalbyklė sukasi sumažintu grežimo greičiu. Jei apkrova ypač nesubalansuota, skalbimo mašina vietoj grežimo atlieka paskirstymo procesą. Siekiant geriau paskirstyti ir subalansuoti apkrovą, rekomenduotina vienu metu skalbti didelius ir mažus drabužius.

PRIEDAI

Kreipkitės į mūsų techninės pagalbos tarnybą, jei norite išsiaiškinti, ar šie priedai priinami šiam skalbimo mašinos modeliui.



Uždėjimo komplektas

Su šiuo priedu galite pritvirtinti būgninę džiovyklę ant viršutinės skalbimo mašinos dalies, norėdami sutaupyti vietos ir palengvinti būgninės džiovyklės pripildymą ir ištuštinimą.

TRANSPORTAVIMAS IR NEŠIMAS

Nekelkite skalbimo mašinos, laikydami už viršutinės dalies.

Atjunkite prietaisą nuo elektros tinklo ir užsukite vandens čiaupą. Patikrinkite, ar durelės ir skalbiklio dalytuvo stalčiuukas sandariai uždaryti. Atjunkite pripildymo žarną nuo vandens čiaupo, tada atjunkite išleidimo žarną. Pašalinkite visą žarnose likusį vandenį ir pritvirtinkite jas, kad transportuojant nebūtų pažeistos. Vėl įstatykite transportavimo varžtus. Atvirkštine tvarka pakartokite transportavimo varžtų nuėmimo procedūrą, aprašytą „Sveikatos ir saugos bei montavimo vadovuose“.

DEMONSTRACINIS REŽIMAS: norėdami išjungti šią funkciją, išjunkite skalbyklę. Tada paspauskite ir palaikykite nuspaudę Start/Pause (START/PAUSE) mygtuką , per 5 sekundes taip pat paspauskite ON/OFF mygtuką  ir abu mygtukus palaikykite 2 sekundes.

TRIKČIŲ ŠALINIMAS

Jūsų mašina kartais neveikia. Prieš kreipdamiesi į techninės pagalbos tarnybą, įsitinkinkite, kad problema nėra lengvai išsprendžiama naudojant šį sąrašą.

Anomalijos

Galimos priežastys / sprendimas

Mašina neįsijungia.	Skalbyklė nėra iki galo prijungta prie elektros lizdo arba kontaktas nėra pakankamas. Kištukinis lizdas neturi maitinimo, perdegė maitinimo šaltinio saugiklis.
Skalbimo ciklas neprasideda.	Skalbyklės-džiovyklės durelės nėra tinkamai uždarytos. Nepaspaustas ON/OFF  mygtukas. Nepaspaustas START/PAUSE  mygtukas. Vandens čiaupas neatsuktas, kad vanduo galėtų tekėti į mašiną. Nustatytas atidėtasis įjungimas.
Mašina nepripildo vandens (ekrane rodomas užrašas „H2O“).	Užlenkta vandens paėmimo žarna. Vandens įleidimo žarna nėra prijungta prie vandentiekio. Vandens slėgis per mažas. Vandens čiaupas neatsuktas, kad vanduo galėtų tekėti į mašiną. Namui netiekiamas vanduo. Užblokuota įleidimo sklendė. Nepaspaustas START/PAUSE  mygtukas.
Mašina nuolat pripildo vandeniu ir jį išleidžia, arba skalbimo būgne lieka vandens, arba skalbimo metu mašina užstringa.	Išleidimo žarnos viršutinė dalis yra per žemai – pakelkite ją į 65–100 cm aukštį nuo grindų. Išleidimo žarna netinkamai prijungta prie trapo, tad vanduo teka atgal į mašiną. Išleidimo žarna turi būti aukščiau, nei trapo apačia, kad vanduo netekėtų atgal į žarną. Išleidimo žarnos galas į vamzdį įkištas pernelyg daug. „U“ formos laikiklis turi būti apie 100 mm nuo išleidimo žarnos galo.
Mašina neišleidžia vandens ir negręžia – (mirksi klaidų lemputės).	Užblokuotas siurblio filtras. Išleidimo žarna sulenкта. Naujas įrengimas. Jei prijungiama po plautuve, patikrinkite, ar neuždengta aklė ir atsuktas čiaupas. Užsikišusi išleidimo žarna arba trapas.
Mašina negręžia.	Patikrinkite, ar Gręžimas nėra išjungtas.
Mašina nešildo arba skalbimo rezultatai prasti.	Patikrinkite, ar neišjungta „Temperatūra“.
Programa trunka pernelyg ilgai.	Programų laikai priklauso nuo vandens slėgio, paimamo vandens temperatūros bei pakrautų audinių balanso. Šie veiksniai atitinkamai didina programų laikus.
Ekране „time to end“ (laikas iki pabaigos) užstringa ilgiau nei 1 minutei arba programos metu apskaičiuotas „laikas iki pabaigos“ keičiasi.	Rodomas laikas yra tik orientacinis – tai nėra tikslus laikas iki pabaigos, jis gali svyruoti.
Veikiant gręžimo ciklui skalbyklė labai vibruoja.	Nesureguliuotos kojelės, todėl mašina juda. Naujas įrengimas. Pastatant mašiną neišimti gabenimui skirti varžtai su plastikiniais tarpikliais, arba polistireno pakuotė. Mašina užstrigo tarp spintelių ir (arba) sienų. Pakrauti audiniai kiek nesubalansuoti, tad mašina sukasi, tačiau lėčiau.
Mašina kelia daug triukšmo.	Gręžimo metu variklis, siurblys ir būgnas visuomet kelia šiek tiek triukšmo. Dozatoriaus stalčiukas užsikišo dėl skalbimo priemonės pertekliaus, jį reikia išvalyti.
Iš dozatoriaus teka skystis.	Vandens slėgis per didelis, jį reikia prisukti – šiek tiek prisukite vandens tiekimo sklendę ir bandykite dar kartą. Mašina svyra į priekį – galutinėje padėtyje ji turi stovėti lygiai.
Parinkčių ir START/PAUSE  indikacinės lemputės greitai mirksi ir ekrane rodomas klaidos kodas (pvz.: F-01, F-...).	Išjunkite skalbyklę ir atjunkite nuo elektros tinklo, palaukite maždaug 1 minutę, tada vėl ją įjunkite. Jei problema išlieka kreipkitės į techninės pagalbos centrą.
Mašina skleidžia blogą kvapą.	Būtina atlikti techninį praplovimą. Atlikite automatinio valymo ciklą su skalbikliu, be audinių.
Skalbiant vandens lygis yra pernelyg žemas.	Vandens lygis yra tinkamas, jei jis matomas ties durelių apačia.
Per daug putų.	Skalbiklis nėra tinkamas skalbti (jis turi būti pažymėtas skalbti skalbyklėmis arba skalbti rankomis ir skalbyklėmis ar pan.).
Bendroji informacija.	Jūsų skalbyklėje yra jutikliai, stebintys kiekvieno skalbimo ciklo eigą (pvz., vandens lygį, temperatūrą, nesubalansuotą pakrovimą, skalbimo laiką / eigą). Paprastai jūsų skalbyklei sėkmingai užbaigus ciklą nieko blogo neturėtų nutikti!
Neveikia PUSH & GO parinktis.	Įjungus skalbimo mašiną buvo įjungtas kitas valdiklis nei PUSH & GO. Išjunkite mašiną ir paspauskite mygtuką PUSH & GO.



Saugos instrukcijas, Produkto aprašą ir Energijos duomenis galite atsisiųsti:

- Mūsų interneto svetainėje - <http://docs.indesit.eu>
- Naudodami QR kodą
- Taip pat galite kreiptis į mūsų garantinės priežiūros tarnybą (telefono numeris nurodytas garantijos lankstinuke). Susisiekę su garantinės priežiūros tarnyba pateikite kodus, esančius jūsų produkto identifikavimo lentelėje.
- Jei naudotojui reikia informacijos apie taisyklę ir priežiūrą, jis gali apsilankyti svetainėje www.indesit.com

Informaciją apie modelį galite gauti nuskaite QR kodą, nurodytą energijos informacijos etiketėje. Etiketėje taip pat nurodomas modelio identifikatorius, pagal kurį galima teikti užklausas registravimo portale <https://eprel.ec.europa.eu>

