

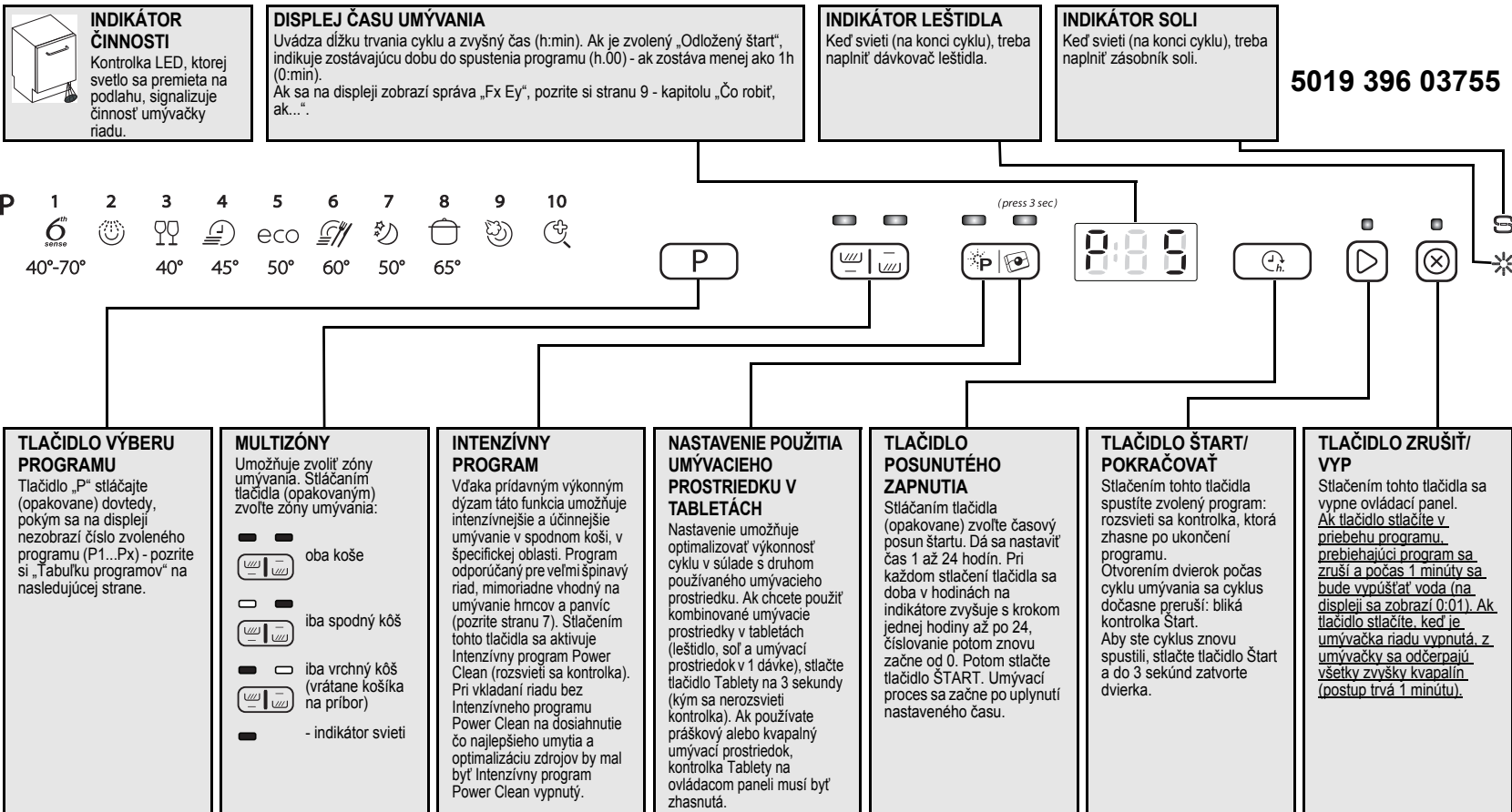









PRED PRVÝM POUŽITÍM SPOTREBIČA SI POZORNE PREČÍTAJTE TENTO STRUČNÝ NÁVOD A POKYNY NA INŠTALÁCIU!

OVLÁDACÍ PANEL TEJTO UMÝVAČKY RIADU SA AKTIVUJE ĽUBOVOĽNÝM TLAČIDLOM OKREM TLAČIDLA CANCEL/OFF (ZRUŠIŤ/VYP.). KVÔLI ÚSPORE ENERGIE SA OVLÁDACÍ PANEL VYPNE AUTOMATICKY PO 30 SEKUNDÁCH, AK SA NESPUŠTÍ ŽIADEN CYKLUS.



| Tabuľka programov | | | | Doplnkové voliteľné | Pokyny pri vkladaní riadu | Umývací prostriedok | Spotreba | | | Fáza sušenia |
|-------------------|---|--------------|---|--|---------------------------|---------------------|-----------|--------|----------------------|--------------|
| Programy | | Teplota | Učinnosť | | | | Litre | kWh | Minúty ¹⁾ | |
| P1 |  6th Sense Power Clean | 40 - 70 °C | Posunutie štartu Multizóna Intenzívny program | Používa sa na bežne špinavý riad so zaschnutými zvyškami jedál. Sníma úroveň znečistenia riadu a podľa toho nastavuje program. Počas snímania úrovne znečistenia senzorom sa na displeji zobrazí animácia a aktualizuje sa dĺžka cyklu. Pri tomto programe sa funkcia Intenzívny program Power Clean aktivuje automaticky. Ak chcete túto funkciu deaktivovať, stlačte tlačidlo Power Clean na ovládacom paneli. | X | 7-14 | 1,00-1,65 | 80-165 | Plný | |
| P2 |  Predumývanie | studená voda | Posunutie štartu Multizóna | Riad, ktorý sa bude umývať neskôr. | — | 4,0 | 0,03 | 14 | NIE | |
| P3 |  Jemný | 40 °C | Posunutie štartu Multizóna | Mierne zašpinený riad, napríklad poháre a šálky. | X | 10,0 | 0,85 | 100 | Úsporné | |
| P4 |  Rýchly | 45 °C | Posunutie štartu Multizóna | Mierne zašpinený riad, bez zaschnutých zvyškov jedál. | X | 11,0 | 0,80 | 30 | NIE | |
| P5 |  Eco ²⁾ | 50 °C | Posunutie štartu Multizóna Intenzívny program | Bežne zašpinený riad. Program na úsporu energie. | X | 11,5 | 0,93 | 240 | Plný | |
| P6 |  Rýchly, každodenný | 60 °C | Posunutie štartu Multizóna | Bežne zašpinený riad. | X | 10,0 | 1,30 | 80 | Plný | |
| P7 |  Tichý režim | 50 °C | Posunutie štartu Multizóna | Bežne zašpinený riad, šetrné a tiché umývanie vďaka nižšiemu tlaku umývacieho ramena (39 dbA). | X | 13,0 | 1,20 | 290 | Úsporné | |
| P8 |  Intenzívny | 65 °C | Posunutie štartu Multizóna Intenzívny program | Program odporúčaný pre veľmi špinavý riad, vhodný hlavne pre panvice a hrnce. | X | 14,0 | 1,60 | 145 | Plný | |
| P9 |  Použitie pary | | Posunutie štartu Multizóna Intenzívny program | Program zahŕňa použitie pary na umývanie veľmi zašpineného riadu, panvic a hrncov. Riad nemusíte namáčať ani predbežne ručne umývať. | X | 14,0 | 1,70 | 180 | Plný | |
| P10 |  Hygienický ³⁾ | | Posunutie štartu Multizóna Intenzívny program | Normálne alebo výrazne znečistený keramický riad s dodatočným antibakteriálnym umytím. Prerušenie programu (napr. po otvorení dvierok) môže narušiť proces odstránenia mikroorganizmov. | X | 13,0 | 1,50 | 118 | Plný | |

1) Údaje o programe boli získané v súlade s európskou normou EN 50242 pri prevádzke za normálnych podmienok (bez akýchkoľvek doplnkových funkcií) a môžu sa meniť v závislosti od podmienok. U programov so senzorom môžu rozdiely dosiahnuť až 20 minút, a to v dôsledku automatickej kalibrácie systému.

2) Program zodpovedajúci údajom na štítku s energetickými údajmi zodpovedá norme EN 50242. - Poznámka pre testovacie laboratória: podrobné informácie o porovnávacích skúškach a iných testoch nájdete na nasledujúcej internetovej adrese: „nk_customer@whirlpool.com“.

3) Antibakteriálny účinok bol testovaný v Inštitúte L. Pasteura v Lille (Francúzsko) podľa požiadaviek normy NF EN 13697 z novembra 2001.

Tvrdosť vody treba nastaviť iba pred prvým umývaním alebo po zmene tvrdosti.



Úroveň tvrdosti vody je z výroby nastavená na stredne tvrdú vodu (úroveň 4).



Aj keď používate tablety obsahujúce soľ, vždy bude nevyhnutné pridať regeneračnú soľ, pretože uvedené umývacie prostriedky nemajú dostatočný účinok na zmäkčenie tvrdej vody.



Pri prvom použití bude treba zásobník soli doplniť nezávisle od úrovne tvrdosti vody (pozrite si opis uvedený nižšie v kroku 1 Každodenná kontrola).

- Zároveň stlačte a aspoň 3 sekundy podržte stlačené tlačidlá **Výber PROGRAMU** a **ZRUSIŤ/Vyp.**
- Na displeji sa zobrazí aktuálne nastavenie tvrdosti vody.
- Stláčaním tlačidla **Výber PROGRAMU** nastavenie zvýšite. Rozsah sa pohybuje od 1 do 7 (po dosiahnutí úrovne 7 sa pri ďalšom stlačení tlačidla nastaví opäť úroveň 1).
- Počkajte 30 sekúnd (ovládací panel sa vypne) alebo stlačte **Štart/Pokračovať**, aby sa nastavenie uložilo do pamäte.

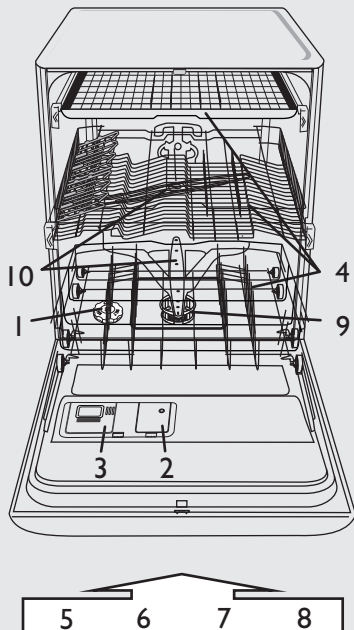

- 1 – zásobník soli
- 2 – dávkovač leštidla
- 3 – dávkovač umývacieho prostriedku
- 4 – systém košov
- 5, 6, 7, 8 – dostupné funkcie na paneli
- 9 - filtre
- 10 – umývacie ramená

| 1. U dodávateľa vody ste zistili, že tvrdosť vody je... | | | | 2. ...zadajte túto hodnotu v umývačke riadu. | Odporúčania na používanie umývacieho prostriedku | |
|---|-----------------------|---------------------|----------------------|--|--|--|
| Nemecké stupne °dH | Francúzske stupne °fH | Anglické stupne °eH | Úroveň tvrdosti vody | Zadaná hodnota sa zobrazí na displeji. | Gél alebo prášok (leštído a soľ) | Tablety |
| 0 - 5 | 0 - 9 | 0 - 6,3 | Mäkká | 1 | prejdite na krok 1 (pozrite si časť „Každodenná kontrola“) | ak je voda MIMORIADNE TVRDÁ, treba pridať soľ (choďte na krok1, „Každodenná kontrola“) |
| 6 - 10 | 10 - 18 | 7 - 12,6 | Stredná | 2 | | |
| 11 - 15 | 19 - 27 | 13,3 - 18,9 | Priemerná | 3 | | |
| 16 - 21 | 28 - 37 | 19,6 - 25,9 | Mierne tvrdá | 4 | | |
| 22 - 28 | 38 - 50 | 26,6 - 35 | Tvrdá | 5 | | |
| 29 - 35 | 51 - 63 | 35,7 - 44,1 | Veľmi tvrdá | 6 | | |
| 36 - 50 | 64 - 90 | 44,8 - 62,4 | Mimoriadne tvrdá | 7 | | |

Naplnenie zásobníka soli - Rozpúšťa vodný kameň (nie je to nevyhnutné, ak je tvrdosť vody nastavená ako „mäkká“!)

Každodenná kontrola

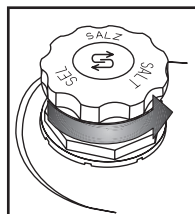

Vizualný indikátor (v závislosti od modelu) Odskrutkujte uzáver.

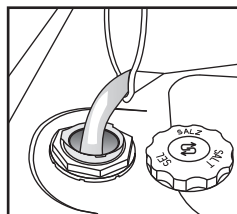

Zásobník soli naplníte vodou iba pred prvým umývaním riadu.

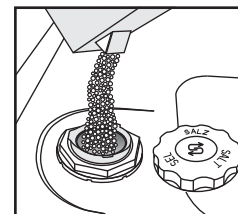

Pridajte soľ (nikdy nepridávajte umývacie prostriedok!) min. 0,8 kg/max. 1 kg

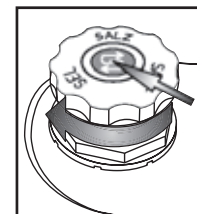

Zaskrutkujte uzáver. Zvyšky soli okolo uzáveru bude treba odstrániť. Na niektorých zásobníkoch soli je indikátor hladiny integrovaný v uzávere (postup kontroly je popísaný nižšie).



Po pridaní regeneračnej soli okamžite spustíte program umývania (program „Predbežné umytie“ nestačí). Únik slaného roztoku alebo soli môže spôsobiť vážne a nenapraviteľné poškodenie antikorových častí. Na uvedené prípady sa nevzťahuje záruka.



Kontrolka úrovne soli na ovládacom paneli môže svietiť aj po niekoľkých umývaniach. Ak je tvrdosť vody v kategórii (mäkká), soľ nepoužívajte.

(v závislosti od modelu)

Kontrolka soli na ovládacom paneli



Kontrolka sa rozsvieti, keď TREBA PRIDAŤ SOL!

Kontrolka soli na uzávere zásobníka soli



zelená: OK



svetlá: TREBA DOPLNIŤ

Pridanie leštidla (nie je potrebné v prípade používania tabletového umývacieho prostriedku). Ako nastaviť regulátor dávky leštiaceho prostriedku

Každodenná kontrola

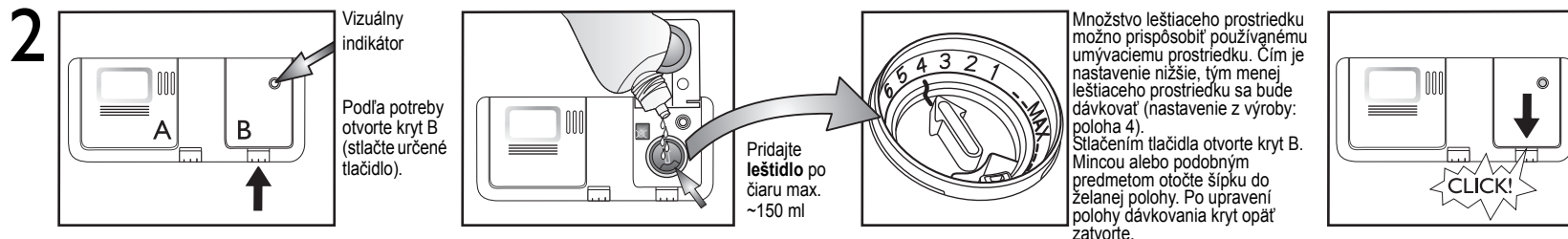

| | | |
|--------------------------|---|---|
| (v závislosti od modelu) | | |
| | Skontrolujte kontrolku leštidla, aby ste zistili jeho množstvo v dávkovači. | Kontrolka leštidla na ovládacom paneli Kontrolka sa rozsvieti, keď TREBA PRIDAŤ LEŠTIDLO. |
| | | Kontrolka leštidla na dávkovači tmavá: OK svetlá: TREBA DOPLNIŤ |

Používajte iba leštiace prostriedky určené pre domáce umývačky riadu. Ak sa leštiaci prostriedok náhodou vyleje, **ihneď** ho utrite. Predchádza sa tým tvorbe nadmerného množstva peny, ktorá by mohla spôsobiť poruchy spotrebiča.

Ak sú na riade pruhy: nastavte dávkovanie leštiaceho prostriedku na nižšiu polohu (1 - 3). Ak riad nie je úplne osušený: nastavte dávkovanie na vyšší stupeň (5 - 6).
Plastový riad sa osušuje ťažko a situáciu nezlepšuje ani nastavenie vyššieho stupňa dávkovania.

Môže sa stať, že umývacie prostriedky s leštidlom budú účinné iba pri dlhších programoch. Pri krátkych programoch sa môžu vyskytnúť zvyšky umývacieho prostriedku (v takom prípade používajte práškové umývacie prostriedky). Umývacie prostriedky obsahujúce leštidlo zvyčajne vytvárajú veľa peny.

Pridanie umývacieho prostriedku – Používajte iba umývacie prostriedok špeciálne určený pre umývačky riadu v súlade s odporúčaniami dodávateľa.

Každodenné používanie

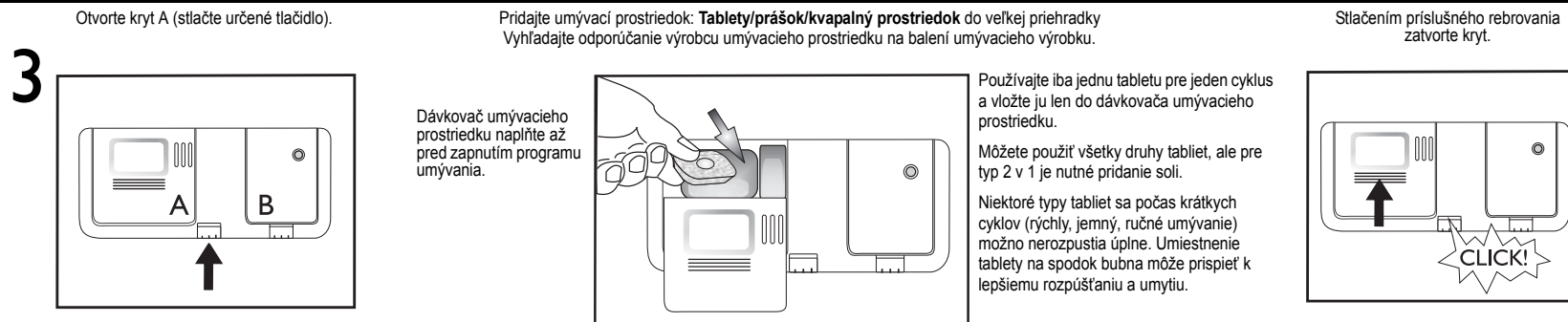

4

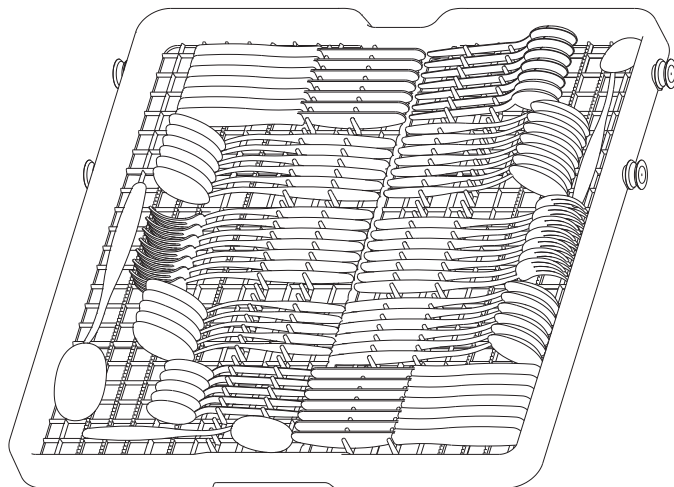

Ako vybrať kôš na príbor (ak je k dispozícii) - Niekedy môže byť užitočné vybrať kôš na príbor, čím sa uľahčí vkladanie sklenených pohárov na stopke do horného koša.

- Otvorte dve zárážky (**D**), aby sa dal kôš vybrať. Keď je kôš na príbor zasunutý, zárážky musia byť vždy zaistené.

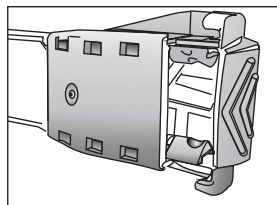

D – ZATVORENÉ

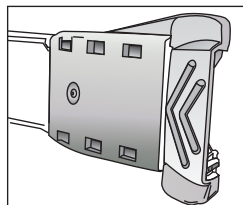

D - OTVORIŤ

Príbor vložte tak, aby boli rukoväte medzi kolíkmi.

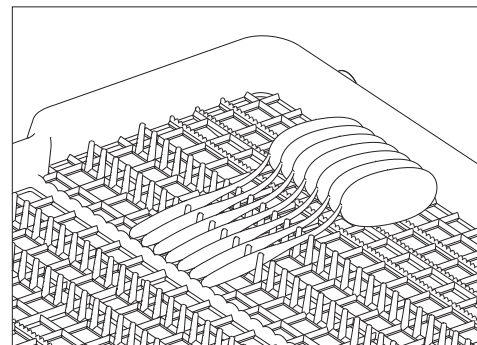

Nože alebo príbor s dlhou rukoväťou vložte tak, aby bola medzi kolíkmi čepeľ.

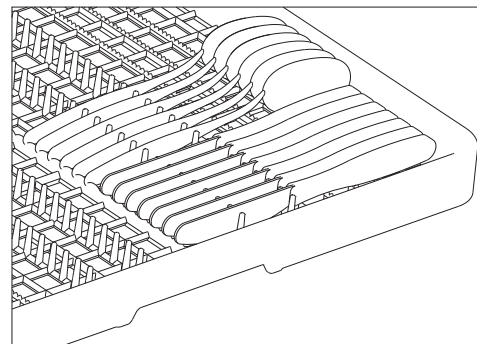

4

Do horného koša môžete vložiť poháre, šálky a, na pravej strane koša, dezertné tanieriky.

Sklopné klapky (A) ak sú otvorené, pomôžu pri vkladaní pohárov na stopkách, dlhých nástrojov alebo šálok na kávu.

Držiaky tanierov (B) môžu sa sklopiť, aby bolo možné vložiť misy.

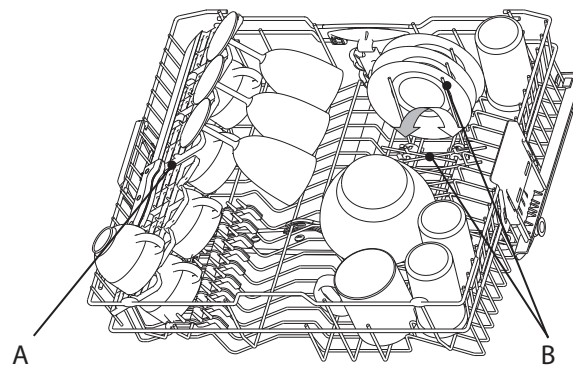
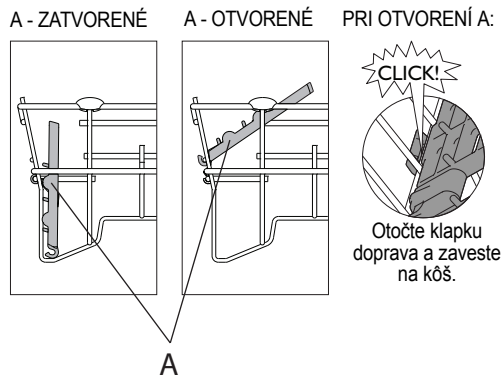

Taniere s priemerom až 20 cm môžete vložiť do horného koša IBA ak je kôš v nižšej polohe (pozrite postup dolu, ako nastaviť výšku horného koša).

Ako nastaviť výšku horného koša (ak je k dispozícii) - Niekedy je užitočné nadvihnúť horný kôš, čím sa získa priestor v spodnom koši alebo niekedy je vhodné spustiť ho, aby sa dali uložiť poháre na dlhých stopkách.

- Bočné rukoväte uchopte a potiahnite smerom von **(C)** (musia byť v rovnakej úrovni) a nadvihnite alebo spustíte horný kôš.

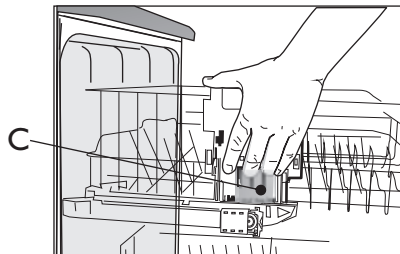

Ako vybrať horný kôš (ak je k dispozícii) - Niekedy môže byť užitočné vybrať horný kôš, čím sa uľahčí vkladanie veľkého riadu do spodného koša.

Otvorte dve zarážky **(D)**, aby sa dal kôš vybrať. Keď je vrchný kôš zasunutý, zarážky musia byť vždy zatvorené

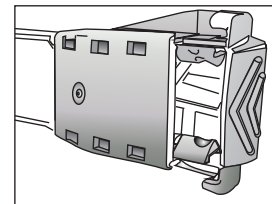

D - ZATVORENÉ

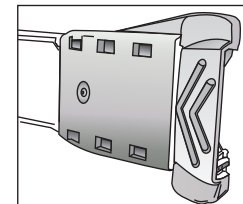

D - OTVORIŤ

4

Do spodného koša môžete vložiť taniere a hrnce. **Vertikálne stojany na taniere (E)** môžete sklopiť, čím sa vytvorí viac priestoru na vloženie hrncov.

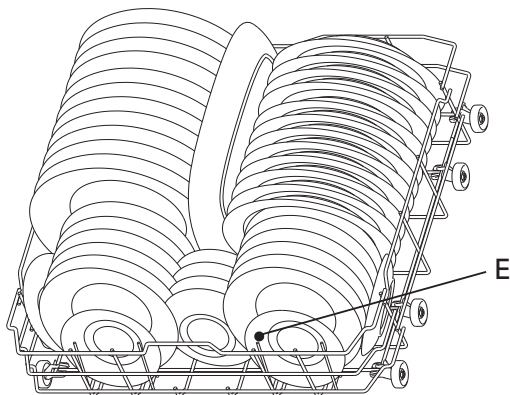

Po zvolení možnosti „Polovičná náplň/Multizóna“, **košík na riad - F** (k dispozícii u niektorých modelov) môžete vložiť do spodného koša.

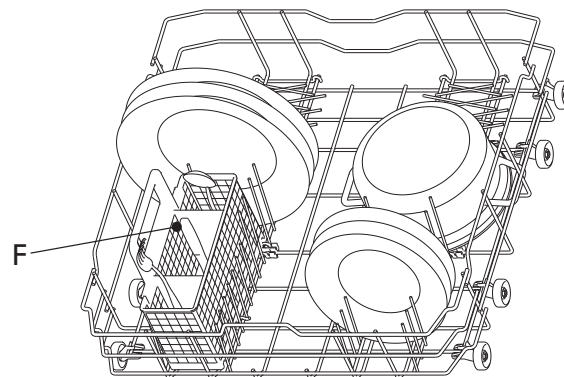

Program intenzívneho umývania Power Clean využíva špeciálne vodné dýzy, ktoré slúžia na intenzívne umývanie veľmi špinavých hrncov a kastrov.

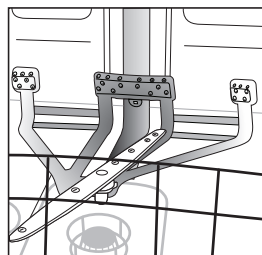

Ako používať intenzívny program Power Clean

1. Upravte oblasť intenzívneho umývania Power Clean (G) sklopením držiaka tanierov, aby ste mohli vložiť hrnce.
2. Vložte vertikálne naklonené hrnce a kastróly do oblasti umývania intenzívnym programom Power Clean. **Hrnce musia byť naklonené smerom k prúdom vody.**

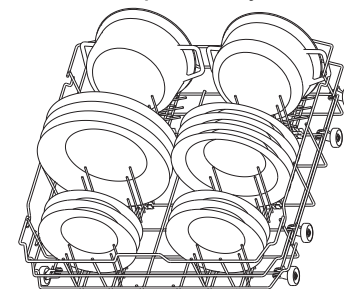
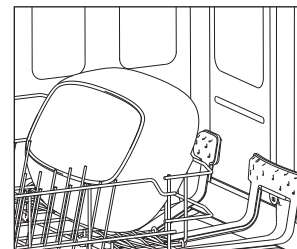
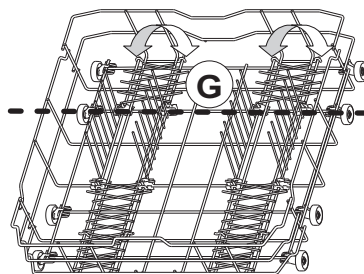

Riad ukladajte tak, aby v nádobách nezostávali zvyšky vody a aby sa umývacie ramená mohli voľne otáčať. Používajte výhradne riad určený na umývanie v umývačke riadu.

V umývačke riadu neumývajte drevené, hliníkové, cinové predmety, strieborné príbory ani riad s dekoráciami (bez smaltu). Riad (napr. taniere, misky, hrnce) musí byť v košoch uložený tak, aby voda mohla voľne odtekať!

5

Zapnutie spotrebiča. Stlačením ľubovoľného tlačidla (okrem tlačidla ZRÚŠIŤ/Vyp.) sa zapne ovládací panel a spustí programovanie.

Voľba programu

6

Prehľad programov

Maximálny možný počet programov je popísaný v kapitole "Tabuľka". Príslušné programy pre spotrebič môžete nájsť na paneli (strana 1).



Zvoľte program podľa priloženej tabuľky programov (strana 2).
Doba programu je ovplyvnená externými podmienkami v domácnosti, teplotou, tlakom a pod.

Cyklus umývania

7

Dvierka spotrebiča musia ostať zatvorené a prívodný ventil vody musí byť otvorený.

Prerušenie programu (napr. ak chcete vložiť nejaký kus riadu):

- Otvorte opatrne dvierka (program sa preruší) a vložte kus riadu (**dávajte pozor na HORÚCU paru!**).
- Stlačte tlačidlo **ŠTART** a zatvorte dvierka do 3 sekúnd (program obnoví cyklus od miesta, v ktorom bol prerušený).

Zrušenie prebiehajúceho programu:

- Otvorte dvierka, stlačte tlačidlo **ZRUŠIŤ/Vyp** a zatvorte dvierka.
- (Voda sa odčerpá do 1 minúty, potom sa spotrebič vypne).

Zmena prebiehajúceho programu:

- Otvorte dvierka, stlačte tlačidlo **ZRUŠIŤ/Vyp**, aby ste zrušili prebiehajúci program a zatvorte dvierka.
- (Voda sa odčerpá do 1 minúty, potom sa spotrebič vypne).
- Otvorte dvierka a stlačte ľubovoľné tlačidlo okrem **ZRUŠIŤ/Vyp**, čím spotrebič zapnete.
- Zvoľte nový program.
- Stlačte tlačidlo **ŠTART** a zatvorte dvierka do 3 sekúnd.

Vypnutie spotrebiča. Všetko je v poriadku...

8

Po ukončení programu sa spotrebič automaticky prepne do **pohotovostného** režimu. Všetky indikátory zhasnú.

Pri otváraní dvierok dávajte pozor: pozor na horúcu paru.

Spotrebič vyprázdňte, začnite spodným košom, aby prebytočná voda nekvapkala na riad dolu.



Výsledky osušenia možno zlepšiť, ak pred vložení riadu necháte na krátky čas otvorené dvierka, aby mohla uniknúť para, čím pomôžete osušiť riad.
Spodnú časť pracovnej plochy v kuchyni treba chrániť (pozrite pokyny v časti „Pokyny na montáž“)

Údržba a starostlivosť

9

Filtre
Skontrolujte a podľa potreby vyčistite

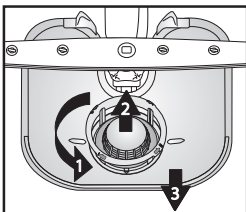

Odskrutkujte mikrofilter (1), vyberte ho (2) a vyberte aj jemné sitko (3)...

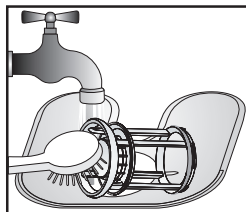

Opláchnite pod tečúcou vodou ...

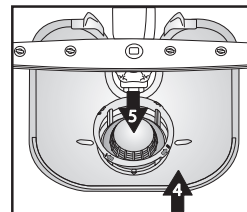

Vložte



Zaskrutkujte mikrofilter, **DÁVAJTE POZOR NA ZNAČKU!**

Menšie chyby opravte sami ...

10

Umývacie ramená
Odstráňte zablokovania/ usadeniny.

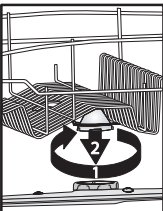

Odskrutkujte a vyberte horné rameno...

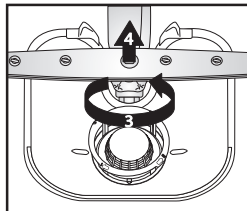

Odskrutkujte a vyberte dolné rameno...

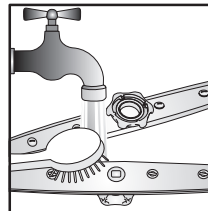

Umývacie dýzy očistíte pod tečúcou vodou (v prípade potreby použite špáradlá)...

Vložte a pevne zaskrutkujte spodné a horné umývacie ramená.

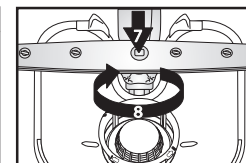
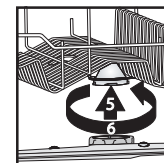



Pri každej poruche, **skôr ako zavoláte servis**, prekontrolujte nasledujúce body a pokúste sa problém odstrániť. Nasledujúce pokyny umožnia odstrániť väčšinu porúch a rýchlo obnoviť správnu činnosť spotrebiča.

Zobrazenie chýb na displeji:

Číslo funkcie „F“x – bliká

Číslo chyby „E“y – bliká

0,5 sek. pauza

| Spotrebič... | Možné príčiny... | Riešenia... |
|---|---|---|
| ...nefunguje/nezapne sa | <ul style="list-style-type: none"> - Spotrebič musí byť zapnutý. - Dvere umývačky riadu sa nezatvárajú. - Funkcia „Posunutý štart“ je aktívna. | <ul style="list-style-type: none"> - Skontrolujte poistky v domácnosti a či nebola prerušená dodávka elektriny. - Skontrolujte, či sú zatvorené dvierka umývačky riadu. - Skontrolujte, či bola zvolená voľiteľná funkcia „Posunutý štart“ (ak je k dispozícii). V takom prípade sa spotrebič zapne až po uplynutí nastavenej doby. V prípade potreby spotrebič VYNULUJTE stlačením tlačidla ZRUŠIŤ alebo cyklus okamžite spustíte stlačením tlačidla ŠTART. |
| ...zobrazuje sa „F6 E2“ | <ul style="list-style-type: none"> - Zatvorený vodovodný ventil. - Zalomená prírodná hadica alebo zanesený prírodný filter. | <ul style="list-style-type: none"> - Ventil prívodu vody musí byť otvorený. - Prírodná hadica nesmie byť zalomená a príslušný filter na prívode vody nesmie byť zanesený. |
| ...zobrazuje sa „F6 E7“ alebo „F6 E1“ | <ul style="list-style-type: none"> - Príliš nízky tlak vody. - Zalomená prírodná hadica alebo zanesený prírodný filter. | <ul style="list-style-type: none"> - Počas napúšťania vody musí byť ventil prívodu vody úplne otvorený (minimálny prietok: 0,5 litra za minútu). - Prírodná hadica nesmie byť zalomená a príslušný filter na prípojke vodovodného ventilu nesmie byť zanesený. |
| ...zobrazuje sa „F6 E3“/program umývania sa skončil veľmi skoro (riad je špinavý a mokrý) | <ul style="list-style-type: none"> - Špinavé alebo zanesené filtre. - Príliš málo vody vo vodnom systéme umývačky riadu. - Nie je správne namontovaná odtoková hadica. - Veľké množstvo peny vo vnútri. | <ul style="list-style-type: none"> - Filtre nesmú byť špinavé alebo zanesené. - Nádoby (napr. misky, šálky) treba uložiť tak, aby boli v koši hore dnom. - Vypúšťacia hadica musí byť správne namontovaná (u spotrebičov zabudovaných vo vyvýšenej polohe nechajte vzdialenosť min. 200 - 400 mm od spodného okraja spotrebiča) - pozrite pokyny v časti o inštalácii. - Zopakujte cyklus bez umývacieho prostriedku alebo počkajte, kým pena nezmizne. |
| ...zobrazuje sa „F8 E1“ | <ul style="list-style-type: none"> - Špinavé filtre. - Zalomená odvodová hadica. - Zatvorená prípojka vypúšťacej hadice. | <ul style="list-style-type: none"> - Vyčistite filtre. - Vypúšťacia hadica nesmie byť zalomená. - Musí sa odstrániť uzatvárací kotúčik na sifónovej spojke. |

Po vykonaní uvedených krokov sa chyba musí vynulovať. Vo väčšine prípadov sa chyba takto odstráni.

- RESET:**
- ➔ Stlačte tlačidlo ZRUŠIŤ/Vyp.
 - ➔ Zatvorte dvierka.
 - ➔ Voda sa bude automaticky vypúšťať až 1 minútu.
 - ➔ Spotrebič je pripravený na reštartovanie.

| Riad a príbory... | Možné príčiny... | Riešenia... |
|---|---|--|
| ... nie je dokonale čistý/sú na ňom zvyšky jedla | - Málo voľného priestoru medzi jednotlivými kusmi riadu (nesprávne uložené nádoby v koši). | - Riad uložte tak, aby sa kusy vzájomne nedotýkali. Nádoby (napr. misky, šálky) treba uložiť tak, aby boli v koši hore dnom. |
| | - Príliš málo umývacieho prostriedku, umývací prostriedok je starý alebo nesprávne skladovaný. | - V prípade potreby použite viac umývacieho prostriedku, dodržiavajte pokyny výrobcu týkajúce sa dávkovania. Umývacie prostriedky skladujte na suchom mieste, neprekračujte lehotu skladovania. |
| | - Teplota nie je dostatočne vysoká na umytie veľmi špinavého riadu. | - Ak je riad veľmi špinavý, mali by ste zvoliť program s vyššou teplotou (pozrite tabuľku programov - kapitola „Tabuľka“ - 2. strana). |
| | - Vloženie riadu do horného aj spodného koša s funkciou „Polovičná náplň/Multizóna“. | - Ak zvolíte voliteľnú funkciu „Polovičná náplň/Multizóna“ (ak je k dispozícii), nezabudnite, že sa smie naplniť iba horný kôš alebo iba spodný kôš, čím sa zvýši účinnosť umývania a dosiahnu sa tým optimálne výsledky umývania. |
| | - Časté používanie programu Eko 50 °C. | - V prípade častého používania programu Eko 50 °C (ak je k dispozícii), by ste mali z času na čas nastaviť intenzívny program s teplotou 65 °C (ak je k dispozícii). |
| | - Zanesené umývacie ramená, špinavé alebo nesprávne upevnené filtre. | - Umývacie ramená nesmú byť upchaté, filtre nesmú byť špinavé a musia byť namontované správne (pozrite pokyny na strane 8, „Údržba a starostlivosť“). |
| | - Umývacie ramená zablokované riadom alebo príbormi. | - Umývacie ramená sa musia voľne otáčať, nesmú byť blokové riadom ani príbormi. |
| ...svieti kontrolka soli | - Použité tablety na zmäkčenie vody. | - Nastavte možnosť „Tableta“ a ak táto možnosť nie je k dispozícii, je normálne, že kontrolka soli svieti. |
| ...sú na nich usadeniny: zvyšky regeneračnej soli | - Príliš tvrdá voda. | - V oblastiach s veľmi tvrdou vodou bude treba pridať viac regeneračnej soli (pozrite si stranu 3, „Ako nastaviť tvrdosť vody“). |
| | - Otvorený uzáver zásobníka soli. | - Správne zatvorte uzáver zásobníka soli. |
| | - Nedostatok leštidla. | - Ak používate kombinované umývacie prostriedky, skúste pridať viac leštidla. |
| ...nie sú suché | - Plastový riad sa zle suší. | - Syntetické materiály dobre neschnú a ak sú na konci cyklu stále mokré, utrite ich dosucha. |
| | - Čistý riad ste nechali po ukončení cyklu v umývačke príliš dlho (napr. pri použití funkcie „Posunutý štart“). | - V takej situácii je prítomnosť kvapiek vody na riade a na bokoch umývačky riadu normálna. Pred vybratím riadu skúste nechať dvierka na 5 minút pootvorené. |
| | - Nesprávne uložené nádoby v koši. | - Riad vkladajte tak, aby voda nezostávala vnútri nádob. |
| | - Nesprávne nastavené dávkovanie leštidla. | - Zvýšte dávku leštidla (pozrite si stranu 4, „Pridanie leštidla“). |
| | - Zvolený rýchly program umývania. | - Rýchly program 40 °C/45 °C je určený na rýchle umytie málo zašpineného riadu. Ak ho použijete na umývanie stredne/veľmi špinavého riadu, riad sa úplne nevysuší. Ak je to tak, zvolte program so štandardnou dĺžkou. Na dosiahnutie čo najlepších výsledkov nechajte po skončení programu pootvorené dvierka a pred vložení riadu počkajte 15 minút. |

| Riad a príbory... | Možné príčiny... | Riešenia... |
|---|---|---|
| ...plastové časti zmenili farbu | - Paradajková alebo mrkvová šťava. | - Paradajkový pretlak a pod. môže spôsobiť zafarbenie plastových častí. Odporúča sa použitie trochu vyššej dávky práškového umývacieho prostriedku, ktorý má vyššie bieliace účinky. Mali by ste používať programy s vyššími teplotami. |
| ... matné poháre a pod. | - Riad nie je vhodný na umývanie v umývačke riadu (porcelán). | - Používajte výhradne riad určený na umývanie v umývačke riadu. |
| ...na pohároch sú škvrny, ktoré sa dajú odstrániť | - Na umývanie pohárov bol použitý nesprávny program. | - Riad treba uložiť tak, aby sa vzájomne nedotýkal. Poháre nekladajte do košov spoločne. Použite program vhodný na umývanie pohárov. |
| ...poháre sa nelesknú | - Poháre nie sú vhodné na umývanie v umývačke riadu (porcelán). | - Niektoré druhy skla sa nesmú umývať v umývačke riadu. |
| ...neodstrániteľné škvrny na pohároch | - Dúhový lesk. | - Tento jav je nevratný. V budúcnosti vám odporúčame: - Zmeniť ovládanie systému dávkovania leštidla. - Dávajte pozor a dodržiavajte odporúčané dávky umývacieho prostriedku. - V prípade tabliet s kombinovaným účinkom dodržiavajte pokyny výrobcu umývacieho prostriedku. |
| ...tmavé škvrny od čaju na šálkach a špina po umývaní v umývačke riadu nezmiznú | - Neznáme | - Tento jav sa nedá odstrániť. Zmena farby spôsobená teínom sa nedá odstrániť. |
| ...hrdzavé škvrny | - Nebol použitý program predbežného umytia. | - Zvyšky jedla obsahujúce soľ alebo kyseliny môžu spôsobiť hrdzu aj na antikorovom príbore. Preto, ak chcete riad umývať neskôr, používajte vždy program s predumytím. |
| ...iné škvrny | - Príliš nízka dávka leštidla. | - V prípade výskytu škvŕn zvýšte dávku leštiaceho prostriedku (pozrite si stranu 4, „Pridanie leštidla“) - Ak používate kombinované umývacie prostriedky, skúste pridať viac leštidla. |
| ...pruhy | - Príliš vysoká dávka leštidla. | - Ak sú na riade pruhy a škrabance, znížte dávku leštiaceho prostriedku (pozrite si stranu 4, „Pridanie leštidla“). - Pri používaní kombinovaných umývacích prostriedkov s leštidlom, nepridávajte ďalšie leštido. |
| ...pena | - Nevhodné dávkovanie umývacieho prostriedku/ leštidla. | - Používajte iba nevyhnutné množstvo umývacieho prostriedku a leštidla, pretože nadmerné množstvo vytvára veľa peny. |

Ak po skontrolovaní hore uvedených bodov porucha pretrváva, spotrebič odpojte od elektrického napájania a zatvorte ventil prívodu vody. Zavolajte servis (pozrite si záručný list).

Pred telefonátom do servisu skontrolujte, či máte k dispozícii nasledujúce údaje:

- opis poruchy,
- typ a model spotrebiča,
- servisný kód (číslo uvedené na nalepenom servisnom štítku) nachádzajúci sa na vnútornej strane dverí vpravo:

Service: 0000 000 00000 00 0000 000000



Preventívne opatrenia a všeobecné odporúčania

1. Obal

Obal môže byť v plnom rozsahu recyklovaný, ako to potvrdzuje symbol recyklácie .

2. Vybalenie spotrebiča a kontrola obsahu

Po odstránení obalu sa presvedčte, či sa umývačka riadu počas prepravy nepoškodila a či sa dvere správne zatvárajú. Ak máte pochybnosti, požiadajte o pomoc odborníkov alebo miestneho predajcu.

3. Pred prvým použitím umývačky riadu

- Spotrebič je navrhnutý na prevádzku pri teplotách prostredia v rozsahu 5 °C až 45 °C.
- Správna činnosť umývačky riadu sa testuje u výrobcu. Po tomto teste by mohli zostať mierne kvapky/škvrvy od vody, ktoré zmiznú po prvom umývaní.

4. Úspora energie a vody

- Riad neoplachujte pod tečúcou vodou.
- Vždy používajte úplne naplnenú umývačku riadu, prípadne zvolte možnosť „Polovičná náplň/Multizóna“ (ak je k dispozícii).
- Ak sú k dispozícii ekologické zdroje energie, ako je vyhrievanie solárnymi panelmi, tepelné čerpadlá alebo centralizované vykurovacie systémy, spotrebič je možné pripojiť k prívodu teplej vody s maximálnou teplotou 60 °C. Uistite sa, že hadica prívodu vody je správneho typu („max. 70 °C“ alebo „max. 90 °C“).

5. Bezpečnosť detí

- Obalový materiál udržiavajte mimo dosah detí.
- Nedovoľte deťom hrať sa s umývačkou riadu.
- Umývací prostriedok, leštiaci prostriedok a soľ uložte na suchom mieste, mimo dosah detí.

6. Bezpečnostné upozornenia

- Tento spotrebič nie je určený, aby ho používali deti alebo telesne a mentálne postihnuté osoby, okrem prípadov, kedy sú pod dozorom osoby, ktorá je zodpovedná za ich bezpečnosť.
- Spotrebič nepoužívajte vonku.
- V blízkosti umývačky riadu neskladujte horľavé materiály.
- Voda v umývačke riadu nie je pitná voda.
- V umývacom priestore nepoužívajte rozpúšťadlá: **hrozí nebezpečenstvo výbuchu!**
- Pozor pri otvorených dverkách: **nebezpečenstvo potknutia sa!**
- Otvorené dverka umývačky riadu môžu udržať iba hmotnosť vybratého koša spolu s riadom. Nepoužívajte otvorené dvere ako podstavec, ani si na ne nesadajte, ani nestúpajte.

- Predmety, ktorými by ste sa mohli poraniť (napr. nože), musia byť uložené v košíku špičkou otočenou smerom nadol. Dlhé kuchynské pomôcky musíte vložiť vodorovne do horného koša, otočené špičkou smerom k zadnej časti spotrebiča.
- Pred akýmkoľvek úkonom, čistením alebo údržbou, odpojte spotrebič od elektrickej siete a zatvorte ventil prívodu vody - to isté platí v prípade poruchy.
- Opravy a technické zmeny môže vykonať výhradne kvalifikovaný technik.

7. Odolnosť voči mrazu

Ak je spotrebič umiestnený v miestnosti, kde by mohol byť vystavený mrazu, musíte ho úplne vyprázdniť. Zatvorte prívodný ventil vody a odpojte ohybnú prívodnú a odtokovú hadicu, potom nechajte vytečť vodu. Skontrolujte, či je v zásobníku aspoň 1 kg rozpustenej regeneračnej soli, ktorá ochráni spotrebič až do teploty -20 °C. Keď sa program obnoví, zobrazí sa chybové hlásenie (pozrite si stranu 9).

„F6 E2“ – spotrebič musí zostať aspoň 24 hodín pri teplote prostredia min. 5 °C.

Po odstránení uvedených chýb bude nevyhnutné vykonať RESET (pozrite si kapitolu „Čo robiť, ak...“).

8. Spôsob likvidácie

- Tento spotrebič sa vyrába zo znovu využiteľných materiálov. Pri jeho likvidácii postupujte podľa miestnych predpisov o likvidácii odpadu. Zneškodnite ho odrezaním prívodného elektrického kábla. Aby ste predišli nebezpečným situáciám pre deti (napr. nebezpečenstvo udusenía), znehodnoťte zámku dveriek, aby sa viac nedali zatvoriť.
- Tento spotrebič je označený v súlade s európskou smernicou 2002/96/ES o likvidácii elektrických a elektronických zariadení (WEEE). Zabezpečením správnej likvidácie tohto výrobku pomôžete predchádzať potenciálnym negatívnym dopadom na životné prostredie a zdravie ľudí. Nesprávna likvidácia spotrebiča tohto typu spolu s odpadom z

domácnosti by mohla mať negatívny dopad na životné prostredie. Symbol  na spotrebiči alebo na sprievodných dokumentoch znamená, že s týmto výrobkom sa nesmie zaobchádzať ako s odpadom z domácnosti, ale treba ho odovzdať v zbernom stredisku pre elektrické a elektronické zariadenia. Likvidácia musí byť vykonaná v súlade s predpismi na ochranu životného prostredia pre likvidáciu odpadov. Podrobnejšie informácie o manipulácii, likvidácii a recyklácii spotrebiča vám poskytnú na obecnom úrade, v zberných surovinách alebo v predajni, kde ste spotrebič kúpili.

Prehlásenie o zhode EC

Tento spotrebič bol navrhnutý, vyrobený a distribuovaný v súlade s nasledujúcimi smernicami EÚ:  2006/95/ES, 89/336/ES, 93/68/ES a 2002/95/ES (Smernica RoHS).

Kapacita náplne: 13 súprav.

Záruka neplatí v prípade porúch spôsobených nesprávnym používaním spotrebiča.

Vyhradzujeme si právo na vykonanie technických úprav.