

Whirlpool

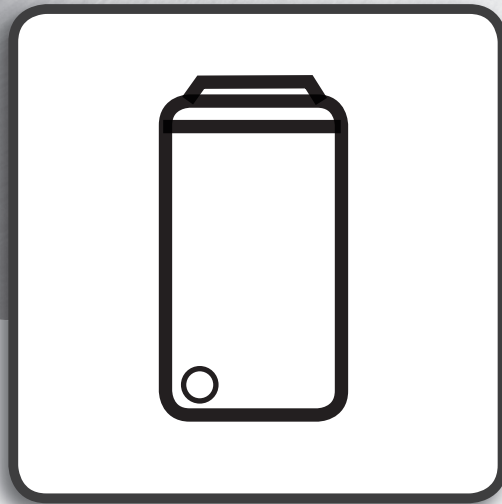

Brugsvejledning



www.whirlpool.eu/register



BRUGSVEJLEDNING

**TAK FORDI DU HAR KØBT ET WHIRLPOOL PRODUKT.**

For at modtage en mere komplet assistance, bedes du registrere dit apparat på www.whirlpool.eu/register

INDHOLDSFORTEGNELSE

SUNDHEDS- & SIKKERHEDSVEJLEDNING	3
Sikkerhedsforskrifter	3
BRUGSVEJLEDNING	5
Produkt- beskrivelse	5
Sæbeskuffe	5
Tekniske data for vandtilslutning	5
Betjeningspanel	6
Programmer	6
Funktioner & Ekstrafunktioner	7
Programoversigt	8
Brug af apparatet	9
Førstegangsbrug	9
Daglig brug	9
Indikatorer	11
Gode råd og tips	11
Rengøring & vedligeholdelse	12
Udvendig og indvendig rengøring af vaskemaskinen	12
Kontrol af forsyningsslangen	12
Rengøring af trådfiltrene i vandforsyningsslangen	13
Rengøring af sæbeskuffen	13
Rengøring af vandfilteret / udtømning af resterende vand	14
Udtagning af en genstand, som er faldet ind mellem tromlen og kummen	15
Fejlfinding	16
Beskrivelse af fejlindikatorer	17
Transport og håndtering	18
Service	18
MONTERINGSVEJLEDNING	19

SIKKERHEDSFORSKRIFTER

VIGTIGT AT LÆSE OG OVERHOLDE

Læs disse sikkerhedsanvisninger før apparatet tages i brug. Opbevar dem i nærheden til senere reference. Disse anvisninger og selve apparatet er forsynet med vigtige oplysninger om sikkerhed, der altid skal læses og overholdes. Fabrikanten frasiger sig ethvert ansvar for manglende overholdelse af disse sikkerhedsregler, for u hensigtsmæssig brug af apparatet eller forkerte indstillinger.

⚠ Meget små børn (0-3 år) skal holdes på afstand af apparatet. Små børn (3-8 år) skal holdes på afstand af apparatet med mindre de er under konstant opsyn. Apparatet kan bruges af børn på 8 år og derover, og personer med nedsatte fysiske, sensoriske eller mentale evner eller med manglende erfaring og viden, hvis disse er under opsyn eller er oplært i brugen af apparatet på en sikker måde og, hvis de forstår de involverede farer. Børn må aldrig lege med apparatet. Rengøring og vedligeholdelse må ikke foretages af børn, medmindre de er under opsyn.

Tving aldrig lugen op, og brug den aldrig som et trin.

TILLADT BRUG

⚠ GIV AGT: Apparatet er ikke beregnet til at blive startet ved hjælp af et eksternt tændingssystem, som f.eks. en timer, eller af et separat fjernbetjent system.

⚠ Dette produkt er beregnet til husholdningsbrug samt til brug: I køkkenet på arbejdspladser, kontorer og/eller forretninger; På landbrugsejendomme; Af kunder på hoteller, moteller, bed & breakfast og andre beboelsesomgivelser.

⚠ Undlad at fylde maskinen over den maksimale kapacitet (kg tørt tøj) angivet i programtabellen.

⚠ Dette apparat er ikke beregnet til erhvervsbrug. Brug ikke apparatet udendørs.

⚠ Brug aldrig opløsningsmidler (f.eks. terpentin, benzen), vaskemidler med opløsningsmidler, skurrepulver, glas eller almindelige rensmidler eller brandbare væsker. Vask aldrig stoffer, der er behandlet med opløsningsmidler eller brændbare væsker.

INSTALLATION

⚠ Flytning og opstilling af apparatet skal foretages af to eller flere personer - risiko for skader. Brug beskyttelseshandsker under udpakning og installation - snitfare.

⚠ Flyt vaskemaskinen uden at løfte den i toppladen eller overstykket.

⚠ Installation, inklusive vandforsyning (om forudset) og elektriske tilslutninger, og reparation skal udføres af en kvalificeret tekniker. Reparér eller udskift ingen af apparatets dele, medmindre dette er udtrykkeligt

anført i brugsvejledningen. Hold børn væk fra installationsområdet. Kontrollér, at maskinen ikke er blevet beskadiget under transporten. Kontakt forhandleren eller den nærmeste serviceafdeling, hvis der er problemer. Efter installation skal emballagen (plastik-, flamingodele etc.) opbevares uden for børns rækkevidde - kvælningsrisiko. Tag stikket ud af stikkontakten før, der udføres enhver form for installationsindgreb - risiko for elektrisk stød. Kontrollér at apparatet ikke beskadiger elkablet under installationen - brandfare eller risiko for elektrisk stød. Tænd først for apparatet, når installationen er fuldført.

⚠ Installér ikke apparatet, hvor det kan blive udsat for ekstreme forhold, såsom: dårlig ventilation, temperaturer under 5 °C eller over 35 °C.

⚠ Kontrollér, at alle fire fødder står stabilt og sikkert på gulvet, og regulér dem efter behov. Sørg desuden for, at apparatet er i vater ved hjælp af et vaterpas.

⚠ Hvis apparatet installeres på et gulv af træ eller på et "flydende" gulv (visse parketgulve og laminatmaterialer), skal der fastgøres en plade af krydsfiner på (mindst) 60 x 60 x 3 cm til gulvet hvorpå apparatet skal stilles.

⚠ Forbind vandets indløbsslange/-slinger med vandforsyningen, i henhold til det lokale vandværks regler.

⚠ Kun for koldvandsmodeller: Forbind ikke til den varme vandforsyning.

⚠ For varmtvandsmodeller: Temperaturen på varmtvandstilførslen på ikke overstige 60 °C.

⚠ Vaskemaskinen er udstyret med transportskruer og et transportbeslag, for at forhindre skader

under transporten. Før du anvender din nye vaskemaskine, skal du fjerne transportbeslaget (se "Monteringsvejledning"). Dæk hullerne til med de 2 medfølgende hætter, når det er fjernet.

Fjern bundens beskyttelse, ved at vippe vaskemaskinen og dreje den om det ene nedre hjørne. Kontrollér, at plastikdelen af bundens beskyttelse (hvis tilgængelig på modellen) bliver i emballagen og ikke på bunden af maskinen. Dette er vigtigt, da plastikdelen i modsat fald vil kunne udøve skade på vaskemaskinen under brug.

⚠ Vent med at starte anordningen, til et par timer efter installation, så det kan akklimatisere i forhold til miljøforholdene i rummet.

⚠ Sørg for, at ventilationsåbningerne i bunden af vaskemaskinen (afhængigt af model) ikke er dækket til af et tæppe eller andet materiale.

⚠ Der må kun bruges nye slanger til at forbinde apparatet til vandforsyningen. De gamle slanger må ikke genanvendes.

⚠ Vandforsyningens tryk skal falde inden for et interval på 0,1-1 MPa.

ADVARSLER OM ELEKTRICITET

⚠ Strømforsyningen skal kunne afbrydes enten ved at tage stikket ud eller ved hjælp af en multi-polet afbryder, der er anbragt før stikkontakten i henhold til el-reglerne, og apparatet skal jordforbindes i overensstemmelse med nationale sikkerhedsstandarder for elektrisk materiel.

⚠ Der må ikke anvendes forlængerledninger eller multistikdåser. Efter endt installation må der ikke være direkte adgang til de elektriske dele. Rør aldrig ved apparatet, hvis du er våd eller har bare fødder. Anvend ikke dette apparat, hvis strømkablet eller stikket er beskadiget, hvis apparatet ikke fungerer korrekt, eller hvis det er beskadiget, eller har været tabt på gulvet.

⚠ Eventuel udskiftning af el-kablet skal foretages af en autoriseret tekniker eller af en tilsvarende kvalificeret person, for at undgå fare for personskade - risiko for elektrisk stød.

RENGØRING OG VEDLIGEHOLDELSE

⚠ **ADVARSEL:** Kontrollér at apparatet er slukket og at stikket er trukket ud af stikkontakten, før der udføres nogen form for vedligeholdelsesindgreb; Anvend aldrig damprensere - risiko for elektrisk stød.

BORTSKAFFELSE AF EMBALLAGEN

Emballagen kan genbruges 100 % og er mærket med genbrugssymbolet



Emballagen bør derfor ikke efterlades i miljøet, men skal bortskaffes i overensstemmelse med lokale regler.

BORTSKAFFELSE AF HUSHOLDNINGSSAPPARATER

Apparatet er fremstillet af materialer, der kan genbruges. Det skal skrottes i henhold til gældende lokale miljøregler for bortskaffelse af affald. Kontakt de lokale myndigheder, renovationsselskabet eller den forretning, hvor apparatet er købt, for at indhente yderligere oplysninger om behandling, genvinding og genbrug af elektriske husholdningsapparater. Dette apparat er mærket i overensstemmelse med det europæiske direktiv 2012/19/EF, om affald af elektronisk og elektrisk udstyr (WEEE).

Ved at sikre, at dette produkt bliver skrottet korrekt, hjælper man med til at forhindre negative konsekvenser for miljøet og folkesundheden.

Symbolet  på produktet eller den ledsagende dokumentation angiver, at dette produkt ikke må bortskaffes som husholdningsaffald, men at det skal afleveres på nærmeste opsamlingscenter for genbrug af elektrisk og elektronisk udstyr.

PRODUKT- BESKRIVELSE

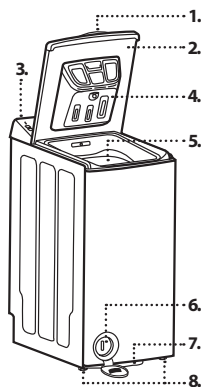

1. Lågets håndtag
2. Låg
3. Betjeningspanel
4. Sæbeskuffe
5. Tromle
6. Vandfilter - bag dækslet
7. Løftestang (afhængigt af model)
8. Justerbare fødder (x2)

SÆBESKUFFE

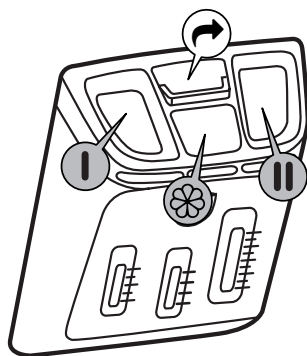

1. Hovedvaskrum **||**
 - Vaskemiddel til hovedvaskfasen (skal tilføjes til alle vaskeprogrammer)
 - Pletfjerningsmiddel (valgfrit)
 - Blødgøringsmiddel (valgfrit; bør benyttes til vandhårdhedsklasse 4 eller herover)
2. Forvaskrum **|**
 - Vaskemiddel til forvaskfasen (kun hvis du har aktiveret funktionen "forvask")
3. Rum til skyllemiddel **☼**
 - Skyllemiddel (valgfrit)
 - Stivelse opløst i vand (valgfrit)
 - Blegemiddel

Fyld kun skyllemidlet eller stivelsesopløsningen op til mærket "MAX".
4. Udløserknap **↶**
Tryk herpå, for at tage skuffen ud til rengøring.

TEKNISKE DATA FOR VANDTILSLUTNING

Vandtilslutning	
Vandforsyning	Kold
Vandhane	slangetilslutning med 3/4" gevind
Minimumvandtilførselstryk	100 kPa (1 bar)
Maksimumvandtilførselstryk	1000 kPa (10 bar)

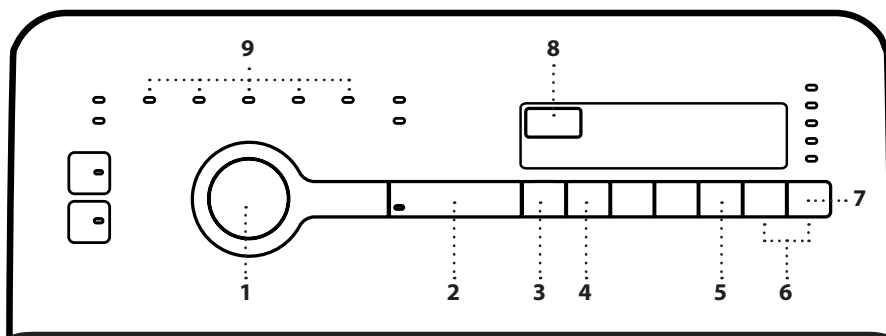

- 1 Programvælger
- 2 Tasten "Start/Pause" ▷||
- 3 Tasten "Nulstil/Vandudtømning" ⊗
- 4 Tasten "Udskudt start" ⌚
- 5 "Favorit" tasten ♥
- 6 Børnesikringskombination =○
- 7 Tasten "Centrifugering." ⌚
- 8 Tid
- 9 Vaskefase

PROGRAMMER

Følg altid anvisningerne på vaskemærket på vasketøjet for at vælge det rette program til dit vasketøj. Den viste værdi i karrets symbol er den maksimale temperatur, som genstanden må vaskes ved.

	BLANDET Til vask af let til normalt snavset, robust vasketøj af bomuld, hørlærred, syntetiske fibre og blandede fibre.
	eBOMULD Til vask af normalt snavsede bomuldsvasketøj. Ved 40°C og 60°C er dette standardbomuldsprogrammet og det mest effektive med hensyn til vand- og energiforbrug.
	KULØRTVASK Hvide og pastelfarvede artikler af sarte stoffer. Skånevaskeprogram som undgår at dit vasketøj bliver gråligt eller gulligt. Brug kogevaskemidler og, om nødvendigt, også pletfjernere eller oxygenbaserede blegemidler. Brug ikke flydende vaskemidler.
	ULD Alle uldartikler kan vaskes på programmet "Uld", også den med etiketten "kun vask i hånden". For at opnå de bedste resultater bør der anvendes specialmidler og den maksimale mængde vasketøj må ikke overskrides.

	CENTRIFUGERER Separat program med intensiv centrifugering. For robust vasketøj.
	SKYLNING + CENTRIFUGERING Separat skylleprogram med kraftig centrifugering. For robust vasketøj.
	FINVASK Til vask af sarte artikler. Det er en fordel at vende indersiden udad på artiklerne, før vask.
	SYNTETISK Til vask af snavsede artikler af syntetiske fibre (så som polyester, polyakryl, viskose, etc.) eller blandinger af bomuld/syntetisk.
	BOMULD Almindeligt til meget snavset kraftig bomuld.



EKSTRAFUNKTIONER

! Hvis kombinationen af program og ekstrafunktion(er) ikke er mulig, slukker indikatorerne automatisk.
! Uhensigtsmæssige kombinationer af funktioner fravælges automatisk.







COLOURS 15°

Sparer energi, der anvendes til opvarmning af vand, og sikrer samtidig et godt vaskeresultat. Værner om farverne ved vask af kulørt vasketøj. Anbefales til let snavset vasketøj uden pletter. Kontrollér at dit vaskemiddel egner sig til koldvasktemperaturer.

FRESHCARE

Vælg denne funktion hvis du ikke kan tømme vaskemaskinen straks efter programmets afslutning, eller hvis du ofte glemmer dit vasketøj i maskinen. Det vil hjælpe med at holde dit vasketøj friskt. Vaskemaskinen begynder at rotere vasketøjet jævnlige efter programafslutningen. Lyset i tasten "Fresh care"  blinker, når denne funktion er aktiv, og der vises en animation på displayet. Den periodiske tromlefunktion varer op til cirka 6 timer efter vaskeprogrammets afslutning og du kan til enhver tid stoppe den ved at trykke på tasten "Fresh care". Der går et stykke tid, før du kan åbne lågen. Når "Fresh care"  perioden er afsluttet, vises  på displayet.

UDSKUDT START

Tryk på tasten "Udskudt start" , for at indstille den ønskede forsinkelse, hvis du vil have det markerede program til at starte på et senere tidspunkt. Kontrollampen i tasten "Udskudt start"  tænder, og slukker når programmet starter. Nedtællingen af forsinkelsens tid starter når der trykkes på tasten "Start/Pause" . Angivelsen af tiden på displayet forsvinder når programmet starter og erstattes af programmets tilbageværende tid. Det forindstillede antal af timer kan reduceres ved igen at trykke på tasten "Udskudt start" . **Brug ikke flydende vaskemiddel når denne funktion aktiveres.** Drej programvælgeren til en anden position, for at annullere den "Udskudte start" .

HURTIGVASK

Tillader hurtigere vask ved at afkorte programmets varighed. Anbefales til mindre mængder eller kun let snavset vasketøj.



FORVASK



Kun til meget snavset vasketøj (for eksempel sand, kornet snavs). Forøger cyklusens varighed med cirka 15 min. Brug ikke flydende vaskemiddel til hovedvasken, hvis du aktiverer funktionen Forvask.

FAVORIT

Hvis der er en programindstilling som du anvender ofte, vil apparatet tilbyde muligheden for at gemme en indstilling for hvert program, så det kan anvendes igen, ved blot at trykke på en tast.

For at indstille:

Vælg det ønskede program, centrifugeringshastighed og muligheder, tryk og hold på "Favorit"  tasten i mindst 3 sekunder. Lampen til "Favorit"  tasten vil blinke kort, hvorefter den lyser - programindstillingerne er nu gemt.

Den næste gang du ønsker at anvende dine individuelle programindstillinger, skal du vælge program, trykke på "Favorit"  tasten, og derefter start ved at trykke på "Start/Pause"  tasten.

KRAFTIGT SKYL

Hjælper med at undgå rester af vaskemiddel i vasketøjet ved at forlænge skyllefasen. Særlig velegnet til vask af babyvasketøj, for mennesker, der lider af allergi og for områder med blødt vand.

CENTRIFUGERER

Hvert program har en forindstillet centrifugeringshastighed. Tryk på tasten "Centrifugering." , hvis du vil ændre centrifugeringshastigheden. Indikatoren for den forvalgte centrifugeringshastighed lyser op. Hvis du vælger centrifugeringshastigheden "0" annulleres den afsluttende centrifugering, men de mellemliggende centrifugeringer under skylningen bibeholdes. Vandet udtømmes kun.

FUNKTIONER

DREJEKNAP

Til at vælge og bekræfte programmerne. Drej herpå, for at markere.

START/PAUSE

Til at starte programmet, når du har afsluttet dine indstillinger. Til at sætte et kørende program på pause. Til at fortsætte et program, der er sat på pause.



NULSTIL/VANDUDTØMNING

Til nulstilling af et endnu ikke igangsat program til dets standardindstilling, eller til at annullere udtømningen af vand i et igangværende program inden cyklusens afslutning.











BØRNESIKRING

Du kan låse betjeningspanelets taster, for at forhindre ukorrekt brug (f.eks. af børn). Tryk på begge børnesikringstasterne samtidig og hold trykket i mindst 3 sekunder. Nøglesymbolet  -  tænder på displayet. Gør det samme, for at låse tasterne op igen.

BLEGNING

Vask dit vasketøj med det ønskede program, Bomuld  eller Syntetisk , og hæld en passende mængde blegemiddel med klor i Skyllemidlets  rum (luk låget forsigtigt). Drej straks efter programmets afslutning "Programvælgeren" over på det ønskede program, for at starte det og eliminere enhver tilbageværende lugt af blegemiddel. Du kan tilføje skyllemiddel, hvis du vil. **Hæld aldrig både blege- og skyllemiddel i rummet på samme tid.**

PROGRAMOVERSIGT

Max fyldning 7.0 kg Strømförbruk i slukket tilstand 0.11 W / i standbytilstand 0.11 W							Vaskemidler og additiver			Anbefalet vaskemiddel		Resterende fugtighed *	Energi forbrug kWh	Total vand l
Program	Temperaturer		Max centrifugerings-hastighed (o/min)	Max fyldning (Kg)	Varighed (Minutter)	Forvask	Hovedvask	Skyllmiddel	Pulver	Flydende				
	Default	Interval				█	█	☼						
 Blandet	40°C	40°C	1200	3.0	**	–	●	○	✓	✓	–	–	–	
 Bomuld ◁	60°C	60°C	1200	7.0	240	–	●	○	✓	✓	62	0.90	48	
		3.5		170	–	●	○	✓	✓	62	0.75	34		
		40°C	1200	3.5	150	–	●	○	✓	✓	62	0.65	34	
 Kulørtvask	40°C	40°C	1000	4.0	**	○	●	○	✓	–	–	–	–	
 Uld	20°C	Kold	1000	1.0	**	–	●	○	–	✓	–	–	–	
 Centrifugering	–	–	1200	7.0	**	–	–	–	–	–	–	–	–	
 Skylning + Centrifugering	–	–	1200	7.0	**	–	–	○	–	–	–	–	–	
 Finvask	30°C	30°C	1000	1.5	**	○	●	○	–	✓	–	–	–	
 Syntetisk	40°C	40 - 60°C	1200	3.0	110	○	●	○	✓	✓	40	0.56	50	
 Bomuld	40°C	30 - 95°C	1200	7.0	180	○	●	○	✓	✓	64	0.99	64	

● Påkrævet dosering ○ Valgfri dosering

Bomuld ◁ - Testvaskecykluser i overensstemmelse med forordning 1061/2010. Disse er referenceprogrammerne for energimærket. Indstil disse vaskecykluser med en temperatur på 40°C eller 60°C. De er de mest effektive programmer hvad angår energi- og vandforbrug ved vask af almindeligt snavset bomuldsvaskeøj. Den reelle vandtemperatur kan være forskellig fra den erklærede.

For alle prøve institutter

Lang vaskecyklus til bomuld: Indstil vaskecyklussen Bomuld med den temperatur på 40°C.

Langvarende syntetisk program: indstil vaskecyklussen Syntetisk ved en temperatur på 40°C.

Dette data kan være anderledes i dit hjem, pga. andre forhold så som vandtemperatur i indløb, vandet tryk, etc. Den vejledende programvarighed henviser til programmernes defaultindstilling, uden ekstrafunktioner.

* Efter programmets afslutning og centrifugering ved den maksimale hastighed, i programmets defaultindstilling.



** **Programmets varighed vises på displayet.**

6th Sense - sensorteknologien tilpasser vand, energi og programmets varighed efter mængden af vasketøj.

BRUG AF APPARATET

FØRSTEGANGSBRUG

Eliminér eventuelle fremstillingsrester:

- Vælg programmet "Syntetisk"  med en temperatur på 60°C.
- Tilføj en smule vaskepulver i hovedvaskrummet  i sæbeskuffen (højest 1/3 af den mængde, der anbefales af vaskemiddelproducenten til let snavset vasketøj).

- Start programmet **uden at fylde vasketøj i** (for tom tromle).
- Indhent flere oplysninger om hvordan du vælger og starter et program i afsnittet "DAGLIG BRUG".

DAGLIG BRUG

KLARGØRING AF VASKETØJET

Tøm lommerne

- Mønter, papirklips, etc. vil kunne beskadige vasketøjet og vaskemaskinens komponenter.
- Papirlommetørklæder nedbrydes under vaskeprogrammet og fragmenterne vil skulle fjernes manuelt.

Luk alle lynlåse, knapper og hæfter. Bind alle bånd eller bæltter

- Læg mindre artikler (f.eks. nylonstrømper, bæltter, etc.) og artikler med hænger (f.eks. bh'er) i en stofpose eller i et pudevær med en lynlås. Fjern eventuelle gardinringe eller læg gardiner i en stofpose med ringene.

Regler om vasketøjets sortering

• Type af stof

Anvisninger på etiketten (bomuld, blandede fibre, syntetisk, uld, vask i hånden).

• Kulørtvask

Sortér farvet og hvidt tøj. Vask nyt, kulørt tøj separat.

• Størrelse

Vask tøj med forskellige størrelser sammen for at forbedre vaskeeffektiviteten og for bedre at fordele tøjet i tromlen.

• Finvask

Vask sart vasketøj separat; de kræver blid behandling.

BRUG AF VASKEMASKINEN

1. Ilægning af vasketøj

- Åbn maskinens låg ved at trække det opad.
- Åbn tromlen ved at trykke på tromleklappens udløser.

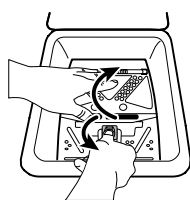

- Læg tøjet i vaskemaskinen. Undgå overfyldning. Overhold de anførte vægtangivelser i "PROGRAMOVERSIGTEN". Overfyldning af maskinen forringer vaskeresultatet og kan give krøllet tøj. Brug ikke klapperne til at skubbe vasketøjet ind i tromlen.



2. Luk tromlen

- Hold begge klapper i midten, med den bagerste klap oven på den forreste.

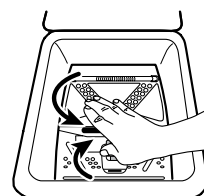

OBS: Kontrollér at vasketøjet ikke kommer i klemme mellem klapperne eller mellem klapperne og tromlen. Sørg for, at tromlens klapper er korrekt blokerede - afhængigt af modellen:

- Alle metalkroge skal være sat korrekt i under den bagerste klap.

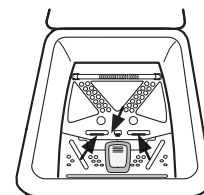

- Skydemekanismen på den forreste klap skal overlappe den bagerste klap en smule.

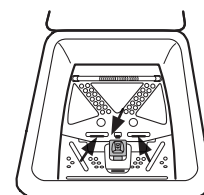

3. Tilsæt vaskemiddel

! Brug ikke flydende vaskemiddel til hovedvasken, hvis du aktiverer funktionen "Forvask".
! Brug ikke flydende vaskemiddel hvis du vælger en udskudt cyklusstart.

Hæld vaskemiddel (og additiver/skyllemiddel) i de relevante rum som beskrevet i afsnittet "SÆBESKUFFE". Følg doseringsanbefalingerne på vaskemiddelpakken.

Korrekt dosering af vaskemiddel/additiver er vigtig, fordi:

- det optimerer rengøringsresultatet
- det forhindrer irriterende rester af overskydende vaskemiddel i vasketøjet
- det sparer penge ved at undgå spild af overskydende vaskemiddel
- det beskytter vaskemaskinen ved at undgå forkalkning af komponenter
- det respekterer miljøet ved at undgå unødvendig miljøbelastning

Bemærk: For meget vaskemiddel kan skabe for meget skum, hvilket reducerer vaskens effektivitet. Hvis vaskemaskinen registrerer for meget skum, kan dette modvirke centrifugering, eller forlænge programmets varighed og forøge vandforbruget (jfr. desuden anmærkningerne om skumdannelse i "FEJLFINDINGSOVERSIGTEN"). For lidt vaskemiddel kan give gråligt vasketøj og kalkaflejringer på varmesystemet, tromlen og slangerne.

Brug af stivelsespulver

- Vask dit vasketøj med det ønskede program.
- Forbered opløsningen med stivelse iht. fabrikantens anvisninger.
- Hæld den blandede stivelsesopløsning (højest 100 ml) i skyllemidlets rum i sæbeskuffen.
- Luk låget og start programmet "Skylning + Centrifugering." .

4. Luk låget, så der lyder et låseklik.

5. Indstilling af det ønskede program

Vælg det ønskede program med "DREJEKNAP" drejeknap. Programmets varighed vises på displayet. Vaskemaskinen viser automatisk standardtemperaturen og de mulige centrifugeringshastigheder for det valgte program. Juster indstillingen for centrifugeringshastigheden hvis nødvendigt, med den passende tast.

Skift centrifugeringshastighed, hvis det er nødvendigt

Centrifugeringshastigheden kan ændres ved at trykke på "Centrifugering"  tasten. Indikatoren for den forvalgte centrifugeringshastighed lyser op.

Vælg, om nødvendigt, ekstrafunktioner

Tryk på tasten, for at vælge funktionen; den tilsvarende knaps lysdiode tænder.

Tryk på tasten igen, for at annullere funktionen; kontrollampen slukker.

! Hvis kombinationen af program og ekstrafunktion(er) ikke er mulig, slukker indikatorerne automatisk.
! Uhensigtsmæssige kombinationer af funktioner fravælges automatisk.

Udsættelse af starten på et program



- Indhent oplysninger om indstilling af et program til at starte på et senere tidspunkt i afsnittet "EKSTRAFUNKTIONER/ UDSAT START".

Bemærk: Tryk på tasten "Nulstil/Vandudtømning" , for at nulstille indstillingerne for et endnu ikke igangsæt program.

6. Åbn vandhanen

Sørg for, at vaskemaskinen er tilsluttet vandledningen. Åbn for vandhanen.



7. Programstart

- Tryk på tasten "Start/Pause" . Indikatoren "Start/Pause" tænder og lågen låses.
- På grund af variationer af mængden af vasketøj og temperaturen på vandet i indløb, beregnes den tilbageværende tid på ny i visse programfaser. I dette tilfælde vises der en animation , på tidens display.

8. Ændring af indstillingerne for et kørende program, om nødvendigt

Du kan stadig ændre indstillingerne, mens et program kører. Ændringerne vil blive anvendt, forudsat at den pågældende programfase ikke er færdig endnu.



Ændring af indstillingerne for et kørende program:

- Tryk på tasten "Start/Pause" , for at sætte det kørende program på pause.
- Udfør indstillingsændringerne.
- Tryk på "Start/Pause" , igen for at fortsætte programmet.

Hvis du har ændret programmet, skal du ikke tilføje vaskemiddel til det nye program.

For at forhindre at et kørende program ændres ved et uheld (for eksempel af børn), kan du aktivere "Børnesikring"  (jfr. afsnittet "FUNKTIONER").



9. Sæt et kørende program på pause og åbn lågen, hvis det er nødvendigt

- Tryk på tasten "Start/Pause" , igen, for at sætte vaskecyklussen på pause, indikatoren blinker.
- Hvis temperaturen ikke er for høj, tænder indikatoren "Åbent låg" . Du kan åbne låget, for eksempel for at tilføje mere vasketøj eller fjerne vasketøj, som blev fyldt i ved en fejl. Der kan gå et stykke tid, før du kan åbne låget.
- Tryk på "Start/Pause" , for at fortsætte med programmet igen.

10. Annullering af et kørende program, om nødvendigt

- Tryk på tasten "Nulstil/Vandudtømning" , i mindst 3 sekunder, for at annullere et igangsæt program før cyklussens afslutning.
- Vandet udtømmes.
- Der kan gå et stykke tid, før du kan åbne låget.
- Vandet tømmes ud og lågen låses op ved programmets afslutning.









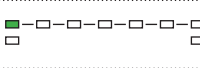

11. Programafslutning

- Ved cyklussens afslutning vises meddelelsen  på displayet.
- Låget kan kun åbnes hvis indikatoren "Åbent låg"  tænder.
- Drej programvælgeren over i positionen "O" og luk for vandhanen.

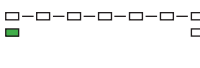
- Åbn låget og tromlen og tøm maskinen.
- Lad låget stå åbent i et stykke tid, så maskinens indre kan tørre.

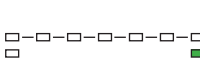

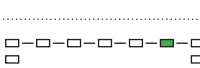

Efter cirka et kvarter vil vaskemaskinen slukke fuldstændigt, for at spare energi.

INDIKATORER

		Vaskefaseindikator	Denne indikator viser den nuværende programfase, fra venstre mod højre ved at skifte fra forvask, vask, skylning, og centrifugering/vandudtømmning. Den tændte indikator viser hvilken fase der er under afvikling.
		Åbent låg	Denne indikator vil tænde <ul style="list-style-type: none"> • Før starten og efter afslutningen af et program • Indikatoren tænder, for at vise at låget kan åbnes
		Mangler vand	Fejl: Mangler vand <ul style="list-style-type: none"> • Ingen eller ikke tilstrækkelig vandtilførsel.
		Vandfilter stoppet	Fejl: Vandfilter stoppet <ul style="list-style-type: none"> • Vandet kan ikke løbe af; vandfilteret kan være tilstoppet
		Kundeservice	Fejl: Kontakt serviceafdelingen <ul style="list-style-type: none"> • Jfr. afsnittet Fejlfinding • Kontakt serviceafdelingen hvis angivelsen stadig forekommer
		FreshCare	Denne indikator vil tænde <ul style="list-style-type: none"> • Når funktionen FreshCare er under afvikling

GODE RÅD OG TIPS**VASKESYMBOLER PÅ TØJETS ETIKETTER**

Den viste værdi i karrets symbol er den maksimale temperatur, som genstanden må vaskes ved.

-  Meget reduceret mekanisk virkning
-  Må kun håndvaskes
-  Må ikke vaskes
-  Kun vask i hånden
-  Må ikke vaskes

ENERGIBESPARELSE OG MILJØHENSYN

- Dette er nødvendigt, for at forebygge at filteret blokeres og for at vandet kan udtømmes korrekt.

ENERGIBESPARELSE OG MILJØHENSYN

- Optimér energi-, vand- og vaskemiddelforbruget ved at overholde vægtbegrænsningerne i "PROGRAMOVERSIGTEN".
- Overskrid ikke de mængder af vaskemiddel, som anbefales af fabrikanten.
- Spar energi ved at bruge et vaskeprogram på 60 °C i stedet for et på 95 °C, eller et vaskeprogram på 40 °C i stedet for et på 60 °C. Vi anbefaler brug af programmet "øko Bomuld  " på 60 °C, der varer længere, men bruger mindre strøm.
- Brug programmet "Kulørtvask 15°" til let snavset farvet vasketøj.
- Behandl eventuelle pletter med en egnet pletfjerner, eller væd indtørrede pletter med vand inden vask, da dette vil reducere behovet for at bruge et vaskeprogram med høj temperatur.
- Brug programmet "Colours 15°" til let snavset farvet vasketøj; herved reduceres den nødvendige mængde af energi til vandets opvarmning.

RENGØRING & VEDLIGEHOLDELSE

Ved rengøring og vedligeholdelse skal vaskemaskinen slukkes og stikket tages ud.
Brug ikke brandbare væsker til rengøring af vaskemaskinen.

UDVENDIG OG INDVENDIG RENGØRING AF VASKEMASKINEN

Udvendigt:

- Brug en blød, fugtig klud til at rengøre de ydre dele af vaskemaskinen.
- Brug ikke glas eller almindelige rensmidler, skurepulver eller lignende til rengøring af betjeningspanelet - disse stoffer kan beskadige trykningen.

Indvendigt:

- Lad låget stå åbent i et stykke tid efter hver vask, så maskinens indre kan tørre.
- Hvis du aldrig eller sjældent vasker dit vasketøj ved 95°C, anbefaler vi, at du ind imellem kører et program på 95°C uden vasketøj, med en smule vaskemiddel, for at holde apparatets indre rent.
- Kontrollér jævnligt lågets pakning og rengør det ind i mellem med en fugtig klud.

KONTROL AF FORSYNINGSSLANGEN

Undersøg jævnligt indløbsslangen for mørning og revner. Hvis den er beskadiget, skal den udskiftes med en ny slange, der er tilgængelig gennem vores serviceafdeling eller specialforhandler.

Afhængigt af slangetypen:

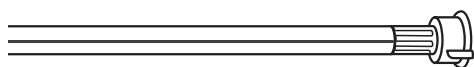
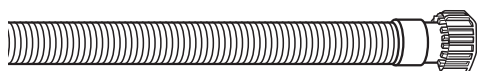

Hvis indløbsslangen har en gennemsigtig belægning, skal du regelmæssigt kontrollere, om farven intensiveres lokalt. Hvis ja, kan slangen have en lækage og skal udskiftes.

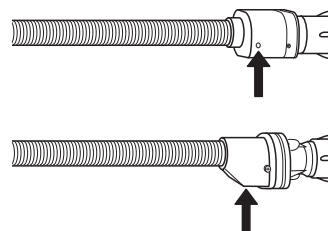

For aquastopslanger: Kontrollér det lille sikkerhedsventilinspektionsvindue (se pilen). Hvis det er rødt, blev aquastopfunktionen udløst, og slangen skal udskiftes med en ny.

For at skrue denne slange af skal du trykke på udløserknappen (hvis tilgængelig), mens du skruer slangen af.

RENGØRING AF TRÅDFILTRENE I VANDFORSYNINGSSLANGEN

1. Luk for vandhanen, og skru indløbsslangen af.

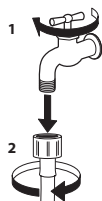

2. Rengør trådfilteret på slangens ende forsigtigt med en fin børste.



3. Skru nu indløbsslangen af bag på vaskemaskinen med hånden. Træk trådfilteret ud fra ventilen bag på vaskemaskinen med en tang, og rens det grundigt.

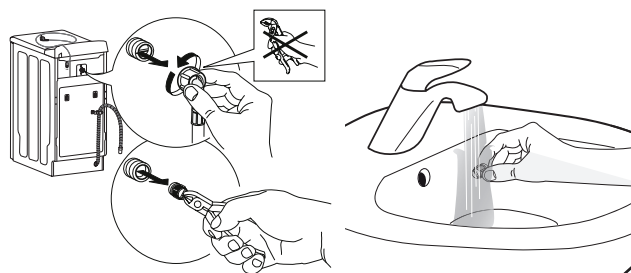

4. Indsæt trådfilteret igen. Tilslut indløbsslangen til vandhanen og vaskemaskinen igen. Brug ikke et værktøj til at tilslutte slangen. Åbn for vandhanen, og kontroller, at alle tilslutninger er tætte.

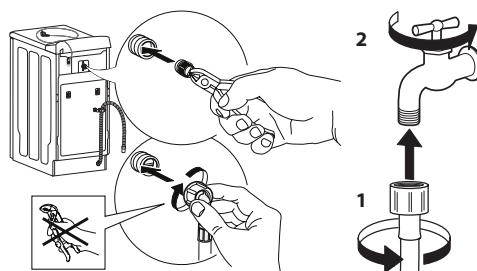

RENGØRING AF SÆBESKUFFEN

Rengør sæbeskuffen jævnlgt, mindst tre-fire gange om året, for at undgå vaskemiddelophobning.

1. Tryk på udløserknappen, for at trække sæbeskuffen helt ud. Der kan være en smule vand i skuffen, så du bør holde den vandret.

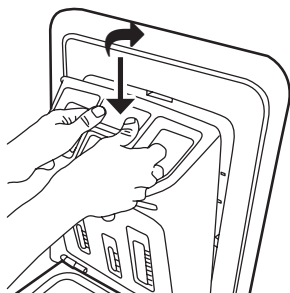

2. Vask skuffen under rindende vand. Du kan også tage vandlåsens hætte på bagsiden af sæbeskuffen af. Sæt vandlåsens hætte på skuffen igen (hvis du tager den af)

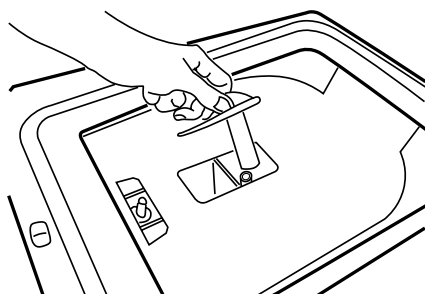

3. Sæt skuffen i ved at føre de nedre faner i de relevante åbninger i låget og skubbe skuffen mod låget, ind til den fastlåses.

Kontrollér, at sæbeskuffen er sat korrekt på plads.

RENGØRING AF VANDFILTERET / UDTØMNING AF RESTERENDE VAND

Luk vandhanen og tag stikket ud af vaskemaskinen før rengøring af vandfilteret eller udtømning af resterende vand. Hvis du har brugt et varmt vaskeprogram, skal du vente, indtil vandet er kølet af, før du udtømmer vandet. Rens vandfilter regelmæssigt for at undgå, at vandet ikke kan løbe ud efter vasken på grund af tilstopning af filteret.

Især:

- hvis apparatet ikke tømmes korrekt eller hvis centrifugeringscyklusserne ikke afvikles.
- hvis indikatoren "Vandfilter stoppet" tænder.

1. Åben filterets dæksel med en mønt.

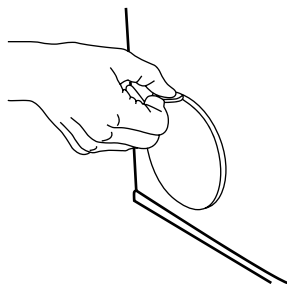

2. Beholder til udtømt vand:
Anbring en bred, flad beholder under vandfilteret til opsamling af afløbsvandet.

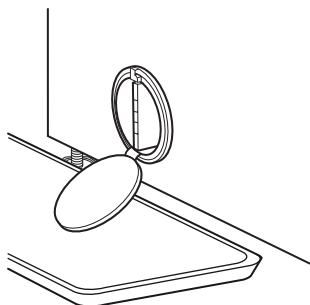

3. Udtøm vandet:
Drej langsomt filteret imod uret indtil alt vand er løbet ud. Lad vandet strømme ud uden at fjerne filteret. Når beholderen er fuld, skal du lukke vandfilteret ved at dreje det med uret. Tøm beholderen. Gentag denne procedure, indtil alt vandet er udtømt.

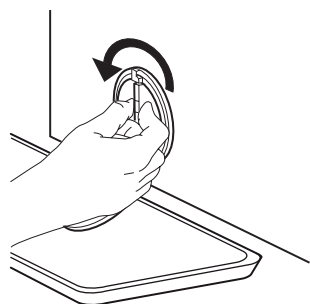

4. Fjern filteret: Denne vaskemaskine er forsynet med forskellige automatiske sikkerheds- og feedbackfunktioner. Fjern derefter vandfilter ved at dreje det ud imod uret.



5. Rengør vandfilteret: Fjern rester i filteret og rengør det under rindende vand.

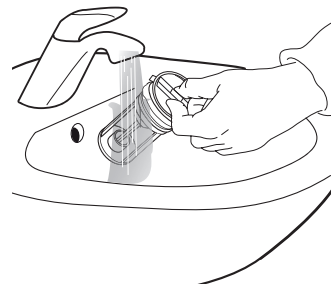

6. Indsæt vandfilteret og luk dækslet:
Før du åbner lågen som beskrevet i det følgende afsnit, henvises der til fejlen "Lågen er låst med eller uden fejlindikation og programmet kører ikke". Lågen kan låse op af sig selv, efter at forhold som for eksempel en strømafbrydelse ikke længere er til stede filterhåndtaget skal være i lodret position. Hæld cirka en liter vand i vaskemaskinen gennem tromlen og kontroller at vandet ikke siver ud fra filteret. Luk filterets dæksel.

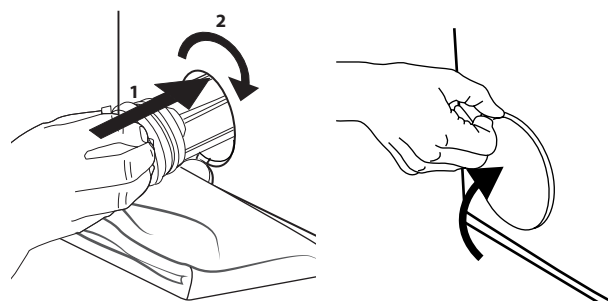

UDTAGNING AF EN GENSTAND, SOM ER FALDET IND MELLEM TROMLEN OG KUMMEN

Hvis den genstand ved et uheld falder ned mellem tromlen og kummen, kan du tage den ud, ved hjælp af en af de aftagelige blade på tromlen:

1. Træk vaskemaskinens stik ud og tag vasketøjet ud af tromlen.
2. Luk tromlens klapper og drej den en halv omdrejning.

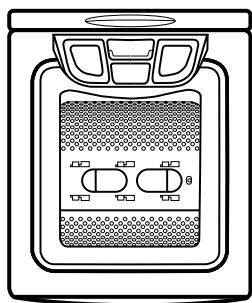

3. Tryk på plastikstykket med en skruetrækker, mens du skubber bladet fra venstre mod højre. Det vil falde ned i tromlen.

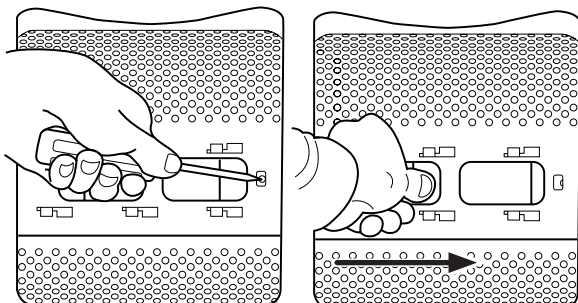



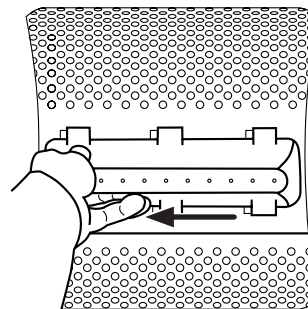





4. Åbn tromlen: Du kan tage genstanden ud gennem åbningen i tromlen.
5. Monter bladene igen, fra tromlens inderside: Placer plastikspidsen over åbningen på højre side af tromlen. Skub herefter plastikbladet fra højre mod venstre, indtil det er fastklemt.









6. Luk tromlens klapper igen, drej tromlen en halv omdrejning og kontroller bladets placering i alle dets forankringspunkter.
7. Sæt vaskemaskinens stik i igen.





FEJLFINDING

Denne vaskemaskine er forsynet med forskellige automatiske sikkerheds- og feedbackfunktioner. De gør at fejl og nødvendig vedligeholdelse detekteres og angives. Træk herefter stropen nedad som vist i den følgende figur.

Anomalier:	Mulige årsager / Løsninger:
Vaskemaskinen drejer ikke og/ eller programmet starter ikke	<ul style="list-style-type: none"> • Stikket er ikke sat i stikkontakten, eller ikke nok til at skabe kontakt. • Der har været et strømsvigt. • Stikkontakten eller sikringen fungerer ikke korrekt (brug en bordlampe eller lignende, til at teste den). • Låget er ikke korrekt lukket. • Funktionen "Børnesikring"  er aktiveret (om forudset).
Vaskecyklussen starter ikke	<ul style="list-style-type: none"> • Der er ikke blevet trykket på tasten "Start/Pause" . • Vandhanen er ikke åbnet. • Der er blevet indstillet en "Udskudt start" .
Apparatet standser under programmet, og "Start/Pause" lyset blinker	<ul style="list-style-type: none"> • "Vandstop" funktionen er aktiveret (om forudset). Afslut "Vandstop" funktionen ved at trykke på "Start/Pause"  eller ved at trykke på tasten "Nulstil/Vandudtømning"  i mindst 3 sekunder, indtil cyklussen "Vandudtømning" starter. • Programmet er blevet ændret - vælg det ønskede program igen og tryk på "Start/Pause" . • Apparatets sikkerhedssystem er blevet aktiveret (jfr. BRUGSVEJLEDNINGEN/INDIKATORER). • Vandhanen er ikke åbnet eller vandets indløbslange er bukket.
Der er rester af vaskemiddel/ additiver i sæbeskuffen ved vaskens afslutning	<ul style="list-style-type: none"> • Sæbeskuffen er ikke installeret korrekt, eller sæbeskuffen er blokeret (se "RENGØRING & VEDLIGEHOLDELSE"). • Filteret i vandets indløbslange er blokeret se "RENGØRING & VEDLIGEHOLDELSE").
Apparatet vibrerer	<ul style="list-style-type: none"> • Vaskemaskinen er ikke i plan. • Transportbeslaget er ikke blevet afmonteret Transportbeslaget skal fjernes, før maskinen tages i brug.
Centrifugeringens slutresultat er utilfredsstillende. Vasketøjet er stadig meget vådt. Indikatoren "Centrifugering./Udtøm" blinker eller centrifugeringens hastighedsindikator blinker efter programmets afslutning - afhængigt af model	<ul style="list-style-type: none"> • Uafbalanceret fordeling af vasketøjet under centrifugering forhindrer centrifugeringsfasen, for at undgå skader på vaskemaskinen. Derfor er vasketøjet stadig meget vådt. Årsagen for ubalancen kan være: små mængder vasketøj (bestående af kun få temmelig store eller absorberende artikler, f.eks. håndklæder), eller store/tunge artikler. • Undgå så vidt muligt små mængder vasketøj. • Kraftig skumdannelse forhindrer centrifugering Vælg og start programmet "Skylning + Centrifugering.." . Undgå at dosere for meget vaskemiddel. • Tasten "Centrifugering.."  er indstillet på en lav centrifugeringshastighed. • Det anbefales stærkt, at føje flere artikler af forskellig størrelse til, når du vasker en stor eller tung artikel.
Programvarighed er betydelig længere eller kortere som angivet på "PROGRAMDIAGRAMMET" eller på displayet (hvis tilgængelig)	<ul style="list-style-type: none"> • Vaskemaskinens normale funktion omkring at tilpasse sig faktorer, som kan påvirke programmets varighed, såsom overdreven skumdannelse, uafbalanceret vasketøj på grund af tunge artikler, forlænget opvarmningstid på grund af lav temperatur på vandet i indløb etc. Desuden tilpasser vaskemaskinens system programmets varighed efter mængden af vasketøj. • Afhængigt af disse faktorer, genberegnes varigheden under programmet og opdateres, om nødvendigt; Der vises en animation  på displayet under disse perioder (om forudset). • Til små mængder vasketøj kan programmets varighed, anført i "PROGRAMOVERSIGTEN" reduceres med op til 50%.

BESKRIVELSE AF FEJLINDIKATORER

Fejlindikator lyser:	Indikation på display	Mulige årsager / Løsning
Kundeservice 	"bdd"	"Åbne tromleklapper" Apparatet standser under programmet. Tromlens klapper er ikke blevet lukket korrekt. Tryk på tasten "Nulstil/Vandudtømning"  i mindst 3 sekunder og vent til "Åben låge"  tænder. Åbn låget og luk tromlens klapper og vælg og start herefter det ønskede program igen. Oplys vores Kundeservice herom, hvis fejlen varer ved.
	fra "F02" til "F35" (undtagen "F09")	"Elektrisk modul fejl". Tryk på tasten "Nulstil/Vandudtømning"  i mindst 3 sekunder.
	"F09"	"For højt vandniveau" Efter annullering af program eller forkert funktion. Tryk på tasten "Nulstil/Vandudtømning"  i mindst 3 sekunder.
	"FA"	"Vandstopfejl" Sluk for apparatet, træk stikket ud og sluk for vandhanen. Vip forsigtigt apparatet fremad, for at lade det opsamlede vand flyde ud fra bunden. Derefter: <ul style="list-style-type: none"> • Sæt apparatets stik i igen. • Tænd for vandhanen (hvis vandet straks strømmer ind i apparatet, uden at dette er blevet startet, er der en fejl Luk vandhanen og kontakt Kundeservicen. • Vælg og start det ønskede program igen.
	"Fod"	"Meget skum" For meget skum afbrudte vaskeprogrammet. <ul style="list-style-type: none"> • Vælg og start programmet "Skylning + Centrifugering." . • Vælg og start herefter det ønskede program igen, men brug mindre vaskemiddel.
Hvis fejlen varer ved, skal apparatets stik trækkes ud, luk for vandhanen og kontakt vores Kundeservice.		

Fejlindikator lyser:	Mulige årsager / Løsning
Mangler vand 	Apparatets vandforsyning mangler eller er utilstrækkelig. Lyset i tasten "Start/Pause"  blinker. Kontrollér om: <ul style="list-style-type: none"> • Vandhanen er åbnet helt og om vandforsyningens tryk er tilstrækkeligt. • Der er knæk på vandets indløbsslange. • Vandforsyningsslansens trådfilter er tilstoppet (se "RENGØRING & VEDLIGEHOLDELSE"). • Vandindløbsslangen er frosset til. • Sikkerhedsventilens skueglas på vandforsyningsslangen er rød (under forudsætning af, at dit apparat har en vandforsyningsslange, (se foregående kapitel "RENGØRING & VEDLIGEHOLDELSE/ KONTROL AF FORSYNINGSSLANGEN"); Lad slangen skifte ud med en ny fra vores Kundeservice eller din specialiserede forhandler. Genstart programmet ved at trykke på "Start/Pause"  når problemet er løst. Kontakt vores Kundeservice herom, hvis fejlen opstår igen.
Vandfilter stoppet 	Vaskemaskinen tømmer ikke vand ud. Apparatet stopper i det tilsvarende programtrin Træk stikket ud og kontroller om: <ul style="list-style-type: none"> • Der er knæk på afløbsslangen. • Filteret eller pumpen er blokeret (se kapitlet "RENGØRING & VEDLIGEHOLDELSE / RENGØRING AF VANDFILTERET / UDTØMNING AF RESTERENDE VAND") Kontrollér at vandet er kølet af, før du tømmer apparatet. • Afløbsslangen er frosset til. Tryk, når problemet er løst, på tasten "Nulstil/Udtøm"  i mindst 3 sekunder, for at tømme apparatet for vand. Kontakt vores Kundeservice herom, hvis fejlen opstår igen.

TRANSPORT OG HÅNDTERING

Løft aldrig vaskemaskinen ved at holde den i låget eller toppladen.

1. Træk stikket ud, og luk vandhanen.
 2. Kontrollér, at tromlen og låget er lukket ordentligt.
 3. Frakobl indløbsslangen fra vandhanen, og fjern afløbsslangen fra din dræningspunkt. Fjern alt resterende vand fra slangerne, og fastgør dem, så de ikke kan blive beskadiget under transport.
 4. Fastspænd transportbeslaget igen til transporten. (se det sidste trin i "Monteringsvejledningen")
 5. Transportér vaskemaskinen stående.
- Vigtigt:** Transportér ikke vaskemaskinen uden at have fastspændt transportbeslaget. (se "Monteringsvejledningen")

SERVICE

FØR SERVICEAFDELINGEN KONTAKTES

1. Undersøg, om det er muligt selv at rette fejlen ved at følge anvisningerne i afsnittet **FEJLFINDINGSOVERSIGT**
2. Sluk og tænd igen for apparatet, for at kontrollere om fejlen er afhjulpet.

KONTAKT DEN NÆRMESTE SERVICEAFDELING, HVIS FEJLEN STADIG FOREKOMMER EFTER DE OVENSTÅENDE KONTROLLER

Ring til det anførte nummer i garantibeviset, eller følg anvisningerne på hjemmesiden www.whirlpool.eu, for at få assistance

Når man kontakter vores kundeservice, skal man altid formidle:

- En kort beskrivelse af fejlen;
- apparatets type og nøjagtige model (xxxx)
- servicenummeret (75xxxxxxxxxx).
- Din fulde adresse;
- Dit telefonnummer.

Hvis det er nødvendigt at reparere apparatet, kontaktes et autoriseret servicecenter (som garanti for brug af originale reservedele og en korrekt reparation).

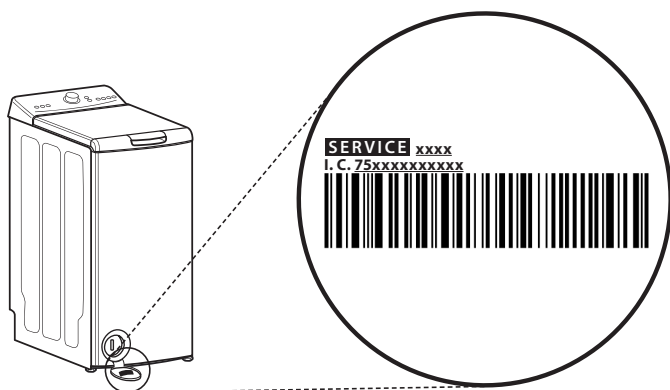

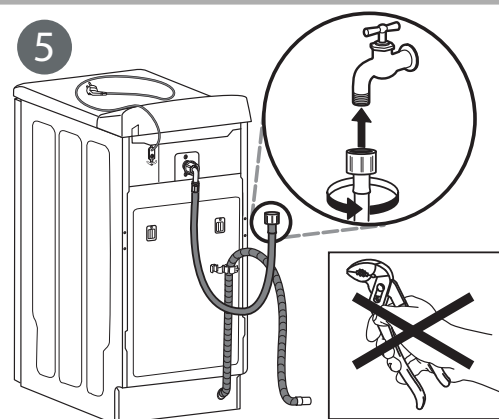
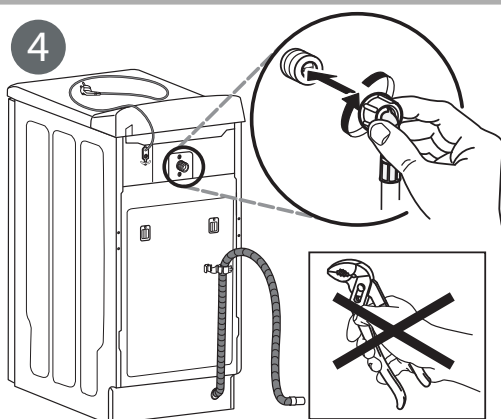
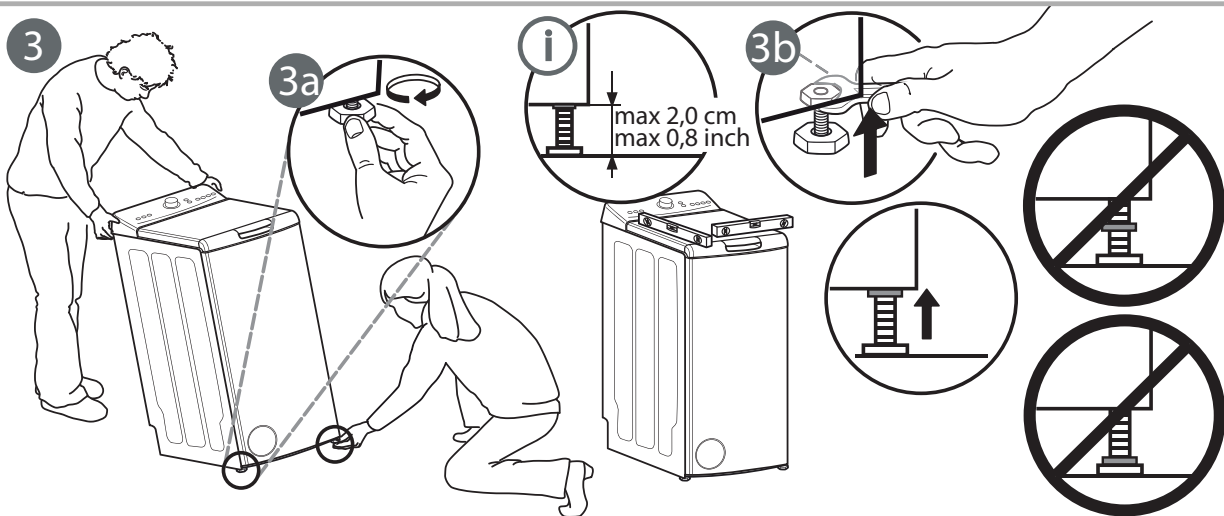
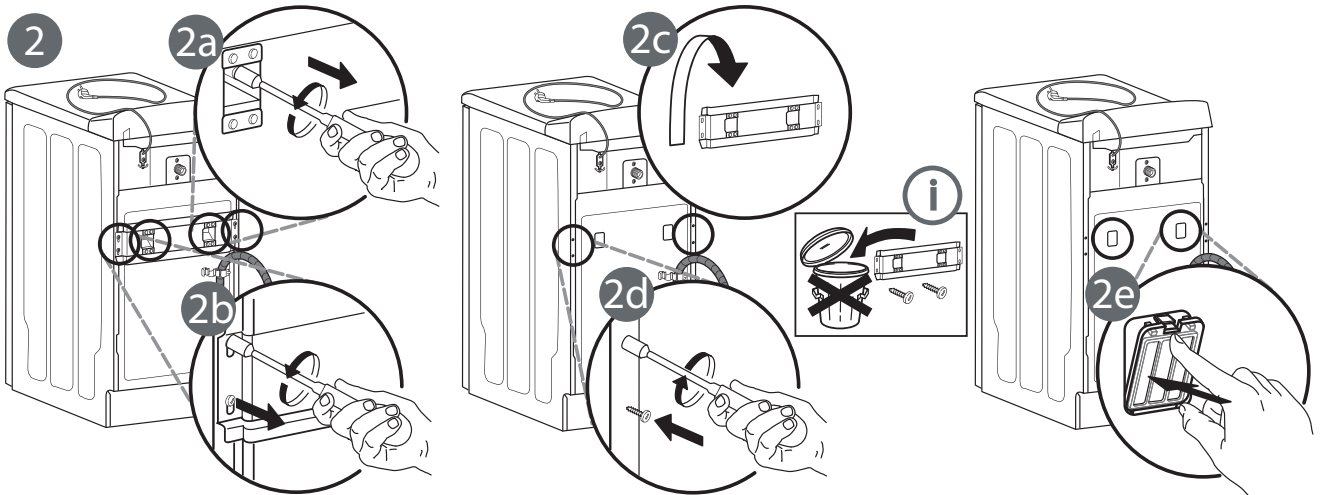
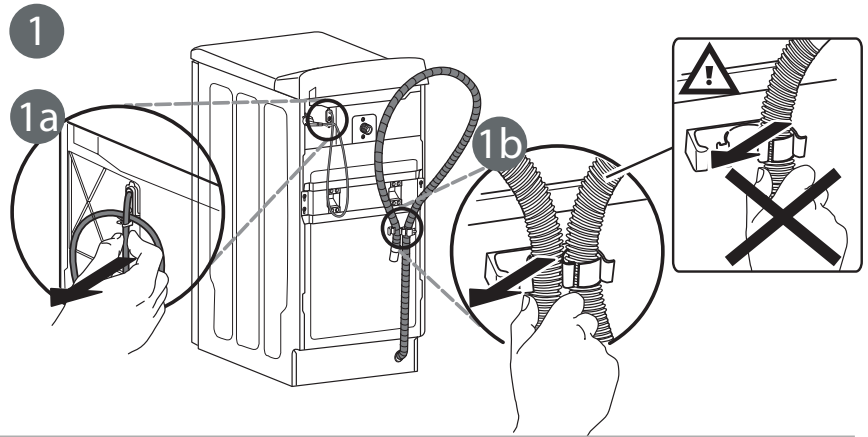
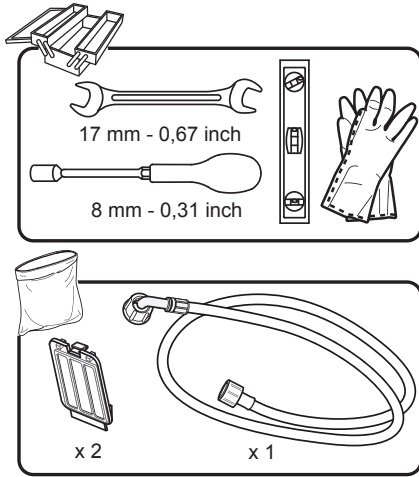

6

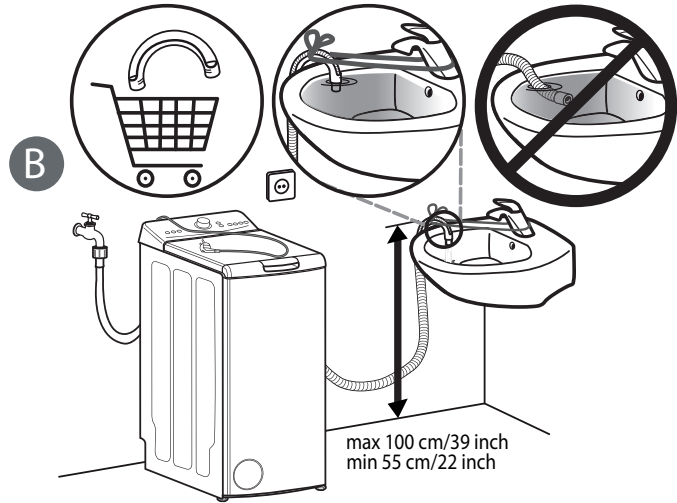
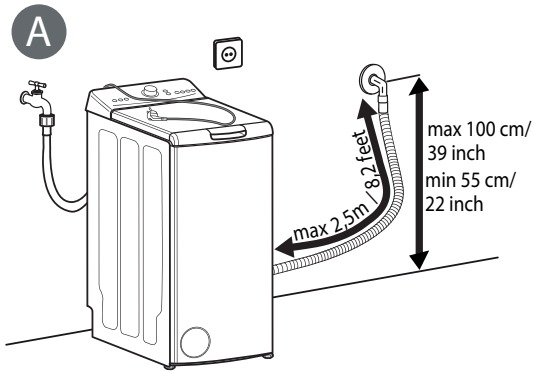

7

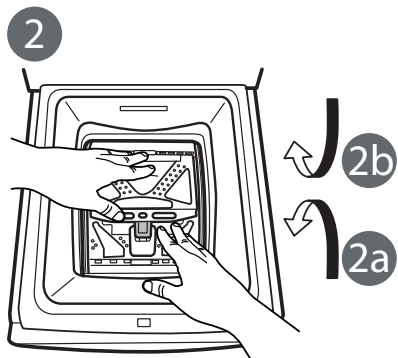
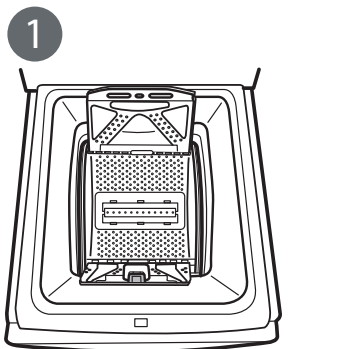
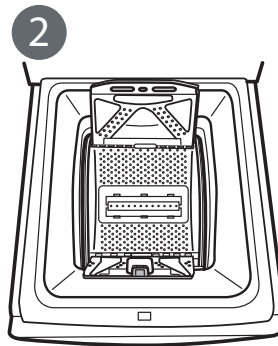
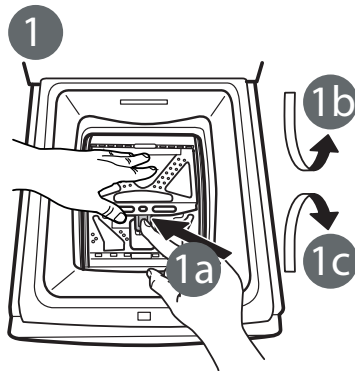
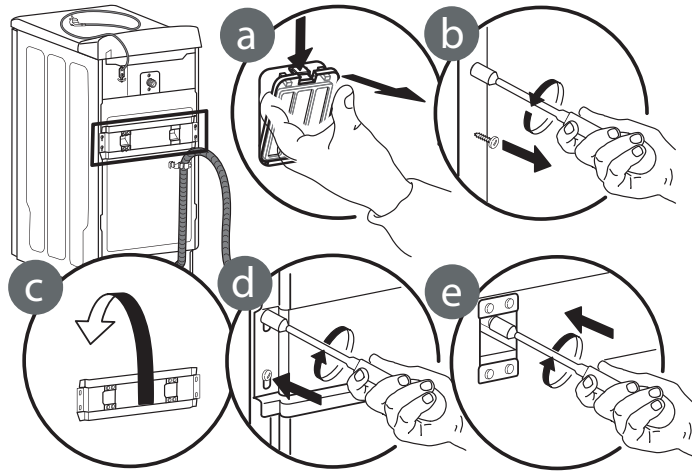
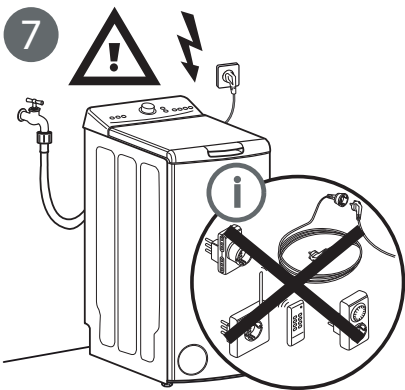

859991581320