

FONTOS BIZTONSÁGI UTASÍTÁSOK

HASZNÁLAT ELŐTT OLVASSA EL AZ ÖSSZES UTASÍTÁST

FIGYELEM:

A mosogatógép használatakor tartsa be az alábbiakban felsorolt óvintézkedéseket:

FÖLDELÉSI ÚTMUTATÓ

- A készülék földelése kötelező. Ha a készülék hibásan működik vagy elromlik, a földelés csökkenti az áramütés kockázatát azzal, hogy az áram számára biztosítja a legkisebb ellenállás útját. Ez a készülék olyan hálózati zsinórral van ellátva, amelyen berendezés földelővezető és földelő dugasz található.
- A dugaszt csak olyan aljzatba szabad bedugni, amelynek beszerelése és földelése az összes helyi szabvány és előírás szerint történt.
- Hosszabbító zsinór használata nem megengedett.

FIGYELEM:

A berendezés földelővezető helytelen csatlakoztatása áramütés veszélyével jár.

- Ha kétsége van, szakképzett villanyszerelővel vagy szervizképviselővel ellenőriztesse, hogy megfelelő-e a készülék földelése. Tilos a készülékhez adott dugasz módosítása, ha a dugasz nem illik az aljzatba. Szakképzett villanyszerelővel szereltesse be megfelelő dugaszt.

FIGYELEM:

MEGFELELŐ HASZNÁLAT

- A beszerelést követően a készülék leválasztásához (hálózati dugasz) való hozzáférésről gondoskodni kell.
- Ne üljön vagy álljon rá, illetve ne használja nem rendeltetésszerűen a készülék ajtaját vagy az edénykosarat.
- Addig tilos a mosogatógép üzemeltetése, amíg nincs rendesen a helyén az összes zárólemez. Működés közben csak nagyon óvatosan szabad a kinyitni a készülék ajtaját, fennáll a veszélye annak, hogy víz csap ki.
- Tilos a nyitott ajtóra nehéz tárgyakat pakolni, vagy ráállni. A készülék felborulhat.
- A mosogatnivaló bepakolásakor:
 - 1) Úgy helyezze el az éles tárgyakat, hogy azok miatt ne sérülhessen az ajtótomítás;
 - 2) Vigyázat: A késeket és más hegyes eszközöket a hegyes részükkel lefelé vagy vízszintesen kell elhelyezni a kosárban.
- A mosogatógép használatakor ügyeljen arra, hogy műanyag eszközök ne érjenek a fűtőszálhoz. (Ez az utasítás csak azokra a készülékekre vonatkozik, amelyek látható fűtőszállal rendelkeznek.)
- A mosogatási ciklus végén ellenőrizze, hogy üres-e a mosogatószerek rekesze.

- Csak olyan műanyagokat szabad bepakolni a készülékbe, amelyek el vannak látva a gépi mosogatás biztonságára utaló jelzéssel. Az ilyen jelzéssel ellátott műanyagoknál kövesse a gyártó ajánlásait.
- Csak automata mosogatógépekhez ajánlott mosogatószert és öblítőszert használjon.
- Soha ne tegyen a mosogatógépbe szappant, ruhamosóport, illetve kéztisztítószert. Gyermekektől elzárva tárolja ezeket a termékeket.
- A gyermekeket tartsa távol a mosogatószertől és az öblítőszertől, valamint a készülék nyitott ajtajától, mert előfordulhat, hogy maradt még mosogatószerek a készülékben.
- A készüléket nem használhatják csökkent fizikai, érzékelési vagy értelmi képességű, illetve tapasztalatokkal és ismeretekkel nem rendelkező személyek (beleértve a gyerekeket is), kivéve ha a biztonságukért felelős személy felügyeletet vagy útmutatást biztosít számukra a készülék használatához.
- A gyermekeknek nem szabad engedni azt, hogy a készülékkel játszanak.
- A készülékben használt mosogatószerek erősen lúgosak, lenyelve rendkívül károsak lehetnek az egészségre. Kerülje a bőre és a szembe kerülést, és a gyermekeket tartsa távol a mosogatógéptől, amikor nyitva van az ajtó.
- Ne hagyja nyitva az ajtót, mivel ez megnöveli a felbillenés kockázatát.
- A hálózati zsinór sérülése esetén a kockázatok elkerülése érdekében a cserét csak a gyártó vagy annak szervize, illetve hasonlóan képzett szakember végezheti.
- Mielőtt egy régi mosogatógépet kivonna a szolgálatból vagy kidobná, vegye le a mosogató rekesz ajtaját.
- Megfelelően gondoskodjon a csomagolóanyagok hulladékba helyezéséről.
- Kizárólag rendeltetésszerűen használja a mosogatógépet.
- A beszerelésnél tilos túlzottan vagy veszélyesen meghajlítani vagy összelapítani a hálózati zsinórt. Ne babrálja a kezelőszerveket.
- A készüléket új tömlőkészlet alkalmazásával kell csatlakoztatni a vízhálózathoz, vagyis tilos a régi tömlőket újra felhasználni.
- A névleges feszültség: Váltakozó áram, 220-240 V / 50 Hz.
- Az elmosogatható terítékek maximális száma 9.
- A maximális megengedett bemeneti víznyomás 1 Mpa.
- A minimális megengedett bemeneti víznyomás 0,04 Mpa.

GONDOSAN TANULMÁNYOZZA ÁT ÉS TARTSA BE AZ ALÁBBI BIZTONSÁGI INFORMÁCIÓKAT ŐRIZZE MEG AZ ÚTMUTATÓT

A KÖRNYEZET VÉDELME

- Ez a készülék újrahasznosítható vagy újrafelhasználható anyagokból készült. Kiselejtezéskor a hulladékelhelyezésre vonatkozó helyi előírásokkal összhangban kell eljárni. A kiselejtezés előtt győződjön meg arról, hogy átvágta a hálózati kábelt, hogy a készüléket üzemképtelenné tegye.
- A termék kezelésével vagy újrahasznosításával kapcsolatos részletes információkért forduljon a szelektív hulladékgyűjtéssel foglalkozó helyileg illetékes hivatalhoz vagy a bolthoz, ahol a készüléket vásárolta.

A CSOMAGOLÓANYAGOK HULLADÉKBA HELYEZÉSE

- A csomagolás 100%-ban újrahasznosíthatóak, amit az újrahasznosítási jelzés  is mutat. A csomagolás különféle részei tilos szétszórni a környezetben, hanem azokat a helyi előírásokkal összhangban kell hulladékba helyezni.

A KÉSZÜLÉK KISELEJTÉZÉSE

- A készüléken található jelzés megfelel az elektromos és elektronikus berendezések hulladékairól szóló 2002/96/EK európai irányelvben (WEEE) foglalt előírásoknak.
- A hulladékká vált termék szabályszerű elhelyezésével Ön segít elkerülni a környezettel és az emberi egészséggel kapcsolatos azon esetleges negatív következményeket.
- A terméken vagy a termékhez mellékelte dokumentáción feltüntetett  jelzés arra utal, hogy ez a készülék nem kezelhető háztartási hulladékként, hanem a készüléket a villamos és elektronikus berendezések tárolását és újrahasznosítását végző megfelelő helyi gyűjtőhelyen kell leadni.

HULLADÉKBA HELYEZÉS

Megfelelően végezze a készülék csomagolóanyagának hulladékba helyezését.

Valamennyi csomagolóanyag újrahasznosítható.

A műanyag elemek jelzése szabványos nemzetközi rövidítésekkel történik:

- PE a polietilén, pl. takarófolia
- PS a polisztirol, pl. párnázó anyaga
- POM polioximetilén, pl. műanyag szorítók
- PP polipropilén, pl. sótöltő
- ABS akrilnitril-butadién-sztirol, pl. kezelőlap.

FIGYELEM:

- A csomagolóanyagok veszélyt jelenthetnek a gyermekek számára!
- A hulladékká vált csomagolást és a készüléket egy újrahasznosító telephelyen kell leadni. Ilyenkor vágja le a hálózati zsinórt, és tegye használhatatlanná az ajtó zárszerkezetét.
- A kartoncsomagolás újrahasznosított papírból készült, és azt az újrahasznosításra szánt papírhulladékok közé kell kiselejtezni.
- A hulladékká vált készülék szabályszerű elhelyezésével Ön segít elkerülni a környezettel és az emberi egészséggel kapcsolatos azon esetleges negatív következményeket, amelyeket a termék nem megfelelő hulladékkezelése egyébként okozhatna.
- A készülék újrahasznosításával kapcsolatos további információkért forduljon a települési önkormányzathoz és a háztartási hulladékfeldolgozó vállalathoz.

HULLADÉKBA HELYEZÉS: Ne helyezze ezt a terméket az általános lakossági hulladék közé. Az ilyen hulladék elkülönített gyűjtése a speciális kezelés érdekében szükséges.

ÜZEMELTETÉSI ÚTMUTATÓ

FONTOS. Akkor tudja a mosogatógépben rejlő lehetőségeket teljes mértékben kiaknázni, ha az első használat előtt figyelmesen áttanulmányozza az üzemeltetési útmutatót.

Kezelőlap



- 1 Be/Ki gomb: Az áramellátás be/kikapcsolásához.
 - 2 Program gomb: Egy mosogatási program kiválasztásához nyomja meg ezt a gombot.
 - 3 Féltöltet gomb: Nyomja meg a gombot a féltöltet funkció kiválasztásához, és a Féltöltet ikon világít.
 - 4 Késleltetés gomb: Nyomja meg a gombot a késleltetéshez.
 - 5 Gyermekezár gomb: nyomja meg a gombokat 3 másodpercig a program zárolásához.
 - 6 Start/Szünet gomb: A kiválasztott mosogatási program elindításához vagy a mosogatási program szüneteltetéséhez, amikor a készülék üzemel.
 - 7 Kijelző képernyő: a hátralévő idő és az állapot (működési állapot, késleltetési idő stb.) mutatójához
- Programjelzők: Programjelzők: Eco
 - Késleltetési idő, hátralévő idő, illetve a hibakódok jelzője:
 - Futtatás/Szünet ikon:
 - Öblítőszer jelzője: Jelzi, amikor az adagolót fel kell tölteni.
 - Sóbetöltés jelzője: Jelzi, amikor az adagolót fel kell tölteni.
 - Késleltetés jelzője:
 - Féltöltet ikon:
 - Gyermekezár jelzője:
 - Csap ikon: Amikor elfelejti kinyitni a vízcsapot, vagy a bemeneti szelep meghibásodott, ami miatt a készülékbe nem tud bejutni a víz, az ikon világít, hogy figyelmeztesse a felhasználót.

Mosogatási jellemzők

Előlnézet

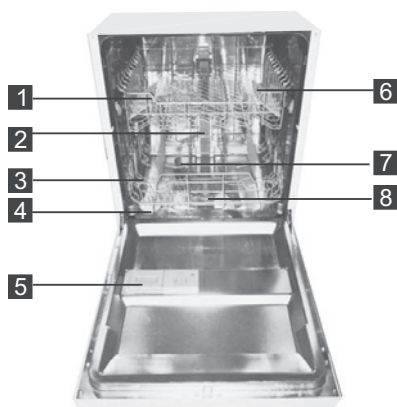

- | | |
|---------------|--------------|
| 1 Felső kosár | 4 Sótartály |
| 2 Belső cső | 5 Adagoló |
| 3 Alsó kosár | 6 Pohártartó |

Hátulnézet

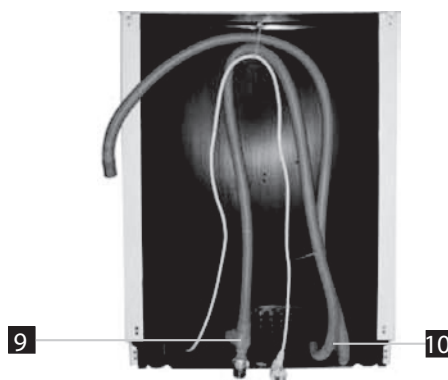

- | | |
|----------------|-----------------------------|
| 7 Szórókarok | 9 Bevezető cső csatlakozója |
| 8 Szűrőcsoport | 10 Vízeleesztő cső |

AZ ELSŐ HASZNÁLATOT MEGELŐZŐEN

A mosogatógép első használatát megelőzően:

- A. Állítsa be a vízlágyítót
- B. Töltsön be 1,5 kg mosogatógéphez való sót, majd töltsen tele a sótartályt vízzel
- C. Töltsen fel az öblítőszer-adagolót
- D. Töltsön be mosogatószert

A. Vízlágyító

A vízlágyítót manuálisan kell beállítani a vízkeménység tárcsa segítségével. A vízlágyító feladata az, hogy eltávolítsa a vízből azokat a sókat és ásványi anyagokat, amelyek kedvezőtlenül vagy károsan befolyásolnák a készülék működését. Annál keményebb a víz, minél több ilyen só és ásványi anyagot tartalmaz.

A lágyítót a lakóhelye szerinti vízkeménység értékének megfelelően állítsa be. A vízkeménységről a lakóhelye szerint illetékes vízügyi hatóságtól kérhet tájékoztatást.

A sófelhasználás beállítása

A mosogatógép az alkalmazott víz keménysége alapján lehetővé teszi a felhasznált sómennyiség beállítását. Ez azt a célt szolgálja, hogy a sófogyasztás szintjét optimalizálja és testreszabja.

Kérjük, kövesse az alábbi lépéseket a sófogyasztás beállításához.

1. Kapcsolja be a készüléket;
2. Nyomja meg a Start/Szünet gombot legalább 5 másodpercig, hogy elindítsa a vízlágyító-beállítási üzemmódot 60 másodpercen belül, miután a készüléket bekapcsolta (A só és az öblítőszer jelzőfény időszakosan világít, amikor beállítási üzemmódban van);
3. Nyomja meg a Start/Szünet gombot a helyi környezet szerint megfelelő beállítás kiválasztásához; a beállítások a következő sorrendben váltják egymást: H1->H2->H3->H4->H5->H6;
4. Nyomja meg a Hálózat gombot a beállítási üzemmód befejezéséhez.

VÍZKEMÉNYSÉG				Választógomb állása	Sófogyasztás (gramm/ciklus)
°dH	°fH	°Clarke	mmol/l		
0~5	0~9	0~6	0~0,94	H1	0
6~11	10~20	7~14	1,0~2,0	H2	9
12~17	21~30	15~21	2,1~3,0	H3	12
18~22	31~40	22~28	3,1~4,0	H4	20
23~34	41~60	29~42	4,1~6,0	H5	30
35~55	61~98	43~69	6,1~9,8	H6	60

1. megjegyzés

1 dH = 1,25 Clarke = 1,78 fH = 0,178 mmol/l

DH = Német keménységi fok

fH = Francia keménységi fok

Clarke = Brit keménységi fok

2. megjegyzés

A gyári beállítás: H4 (EN 50242)

A lakóhelyén érvényes vízkeménységi értékek ügyében kérjen információt a helyi vízművektől.

Megjegyzés: Ezt a részt átugorhatja, ha az Ön által vásárolt modellben nincs semmilyen vízlágyító.

Vízlágyító

A vízkeménység értéke helytől függően változó. Az edényeken és evőeszközökön kiváló üledék jelzi azt, ha a mosogatógépbe kemény víz kerül.

A készülékbe épített speciális vízlágyítóba olyan sót kell tölteni, amely kifejezetten a vízben levő mészsó és ásványi anyagok eltávolítására szolgál.

B. A só betöltése a lágyítóba

Csak mosogatógépekhez ajánlott sót használjon.

A sótartály az alsó kosár alatt található, és a következőkben ismertetett módon kell feltölteni:

Figyelem

- Csak kifejezetten mosogatógépekhez kifejlesztett sót használjon! A nem kifejezetten mosogatógépekhez kifejlesztett minden egyéb típusú só – különösen az asztali só – károsítja a vízlágyítót. A nem megfelelő só használata miatti károk esetén a gyártó nem vállal garanciát és nem tartozik semmilyen kártérítéssel.
- A sót csak közvetlenül valamelyik teljes mosogatási program elindítása előtt töltsse be. Így megakadályozhatja azt, hogy az esetleg kiszóródó, és így a készülék alján maradó sószemcsék vagy a sós víz korróziót okozzanak.

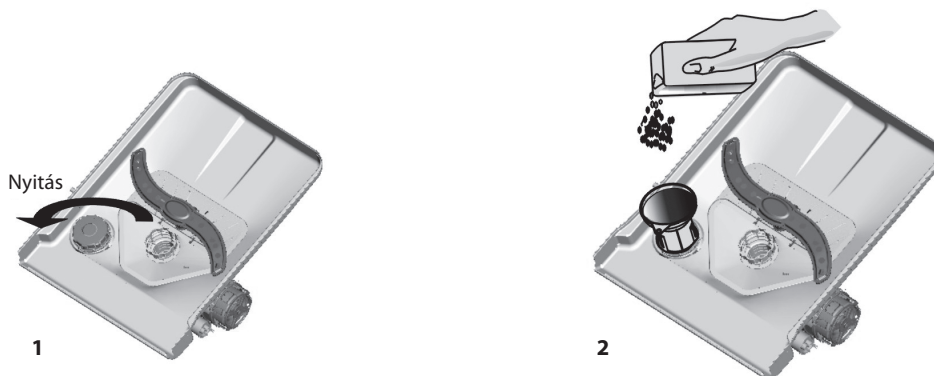

- A. Miután kivette az alsó kosarat, csavarja le és távolítsa el a sótartály kupakját. (1)
- B. Helyezze a nyílásba a (tartozék) tölcserít, és töltsön be kb. 1,5 kg regeneráló sót.
- C. Teljesen töltsse fel a sótartályt vízzel. Normális jelenségnek számít, ha egy kis víz kifolyik a sótartályból. (2).
- D. A tartály feltöltése után az óramutató járásával megegyezően csavarja vissza szorosan a zárókupakot.
- E. A só jelzőfény kialszik azt követően, hogy a sótartályt sóval feltöltötte.
- F. Közvetlenül azután, hogy a sót a sótartályba töltsötte, el kell indítani egy mosogatási programot. Ellenkező esetben a szűrőrendszer, a szivattyú vagy a gép más fontos alkatrészei károsodhatnak a sós víz miatt. Ez kívül esik a garancia hatókörén.

Megjegyzés:

1. A sótartályt csak akkor kell feltölteni, amikor világítani kezd a kezelőlapon található só jelzőfény. Attól függően, hogy a só milyen jól oldódik fel, előfordulhat, hogy a só jelzőfény még mindig világít, bár a sótartályt feltöltötte. Ha nincs só jelzőfény a kezelőlapon (egyes modelleknél), akkor a mosogatógéppel lefuttatott ciklusok száma alapján tudja megbecsülni azt, hogy mikor kell sót tölteni a vízlágyítóba.
2. Ha a só kiszóródik, futtasson le egy áztató vagy gyors programot a felesleges só eltávolításához.
3. Ha a készüléket szállítási, javítási stb. okokból meg kell dönteni, kérjük, használjon itatóspapírt vagy hasonlót a sótartályban lévő víz felitatására, és csavarja rá a fedelét szorosan, azután végezze a gép szállítását vagy javítását. A gép szállítása vagy javítása után, és miután rendben találta, töltsön sót a lágyítóba a „B. A só betöltése a lágyítóba” eljárásnak megfelelően. Ellenkező esetben ez a készülék súlyos károsodását eredményezheti, például rozsdásodás, meghibásodás és így tovább. Az ilyen problémákra nem terjed ki a garancia.

C. Az öblítőszer-adagoló feltöltése

Öblítőszer-adagoló

Az utolsó öblítésnél beadagolt öblítőszer megakadályozza azt, hogy az edényeken vízcseppek maradjanak, mert azok foltos és csíkos száradást eredményezhetnek. Azáltal is segíti a szárítást, hogy a vizet lepergeti az edényekről. A mosogatógéphez folyékony öblítoszereket kell használni. Az öblítőszer-adagoló az ajtó belsejében található, a mosogatószer-adagoló mellett.

Az adagoló feltöltéséhez nyissa fel a fedelet, és addig töltsé be az öblítőszert, amíg a szintjelző teljesen fekete nem lesz. Az öblítőszer-tartály térfogata kb. 110 ml.

Az öblítőszer szerepe

Az utolsó öblítésnél a készülék automatikusan öblítőszert adagol, ami alapos öblítést, valamint folt- és csíkmentes száradást biztosít.

Figyelem

Csak mosogatógéphez való márkás öblítőszert használjon. Az öblítőszer-adagolóba soha ne töltsön semmilyen más anyagot (pl. mosogatógép-tisztító szert, folyékony mosogatószert). Ez a készülék károsodását okozhatja.

Az öblítőszer-adagoló feltöltésének ideje

Ha nincs öblítőszer jelzőfény a kezelőlapon, akkor a mennyiséget a tartályfedél melletti **C** optikai szintjelző színe alapján lehet megbecsülni. Ha az egész töltésjelző sötét, akkor elegendő öblítőszer van a tartályban. Az öblítőszer mennyiségének csökkenésével egyre kisebb lesz a sötét rész. Fontos, hogy az öblítőszer szintje soha ne essen 1/4 alá.

Az öblítőszer mennyiségének csökkenésével az alábbiak szerint változik az öblítőszer-szintjelző sötét részének mérete.

- Tele
- 3/4-ig tele
- 1/2-ig tele
- 1/4-ig tele – A foltosodás elkerülése érdekében utántöltés szükséges
- Üres

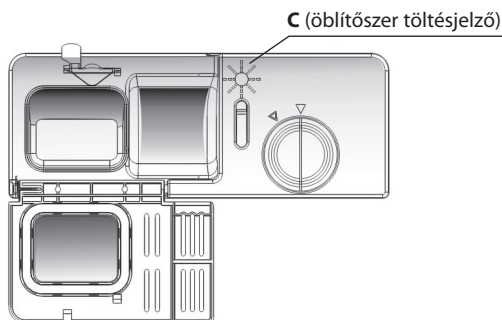

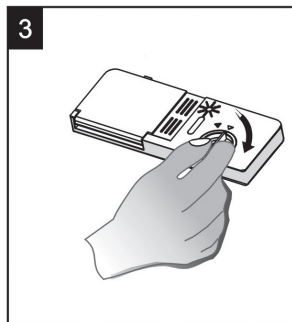
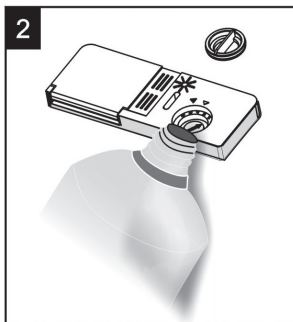
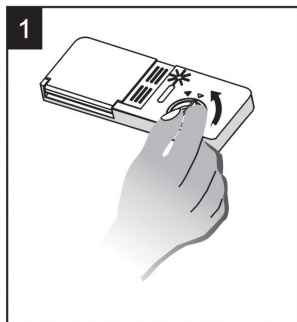

1. Az adagoló felnyitásához forgassa el a fedelet a "nyitás" (bal) nyíl felé, majd emelje ki.
2. Öntsön öblítőszeret az adagolóba, de ügyeljen a túltöltés elkerülésére.
3. Tegye vissza a fedelet a "nyitás" nyíllal egy vonalban behelyezve, majd a "zárás" (jobb) nyíl felé elforgatva azt.

MEGJEGYZÉS

A töltés során kifolyt öblítőszeret nedvszívó ruhával törölje fel, mert így a következő mosogatásnál elkerülheti a túlzott mértékű habképződést. A mosogatógép ajtajának bezárása előtt ne feledje visszatenni a fedelet.

Az öblítőszer-adagoló beállítása

Az öblítőszer-adagolóknak hat vagy négy beállítása van. Kezdeként az adagoló mindig „4”-es állásban legyen. Ha az edények foltosan vagy rosszul száradnak, az adagolófedelelet levéve és a tárcsát „5”-ös állásba forgatva növelje az adagolt öblítőszer mennyiségét. Ha az edények még mindig foltosan vagy nem megfelelően száradnak, akkor állítsa a következő magasabb fokozatra a tárcsát, amíg az edények foltmentesek nem lesznek. Az ajánlott beállítás a „4”. (A gyári beállítás a „4”)

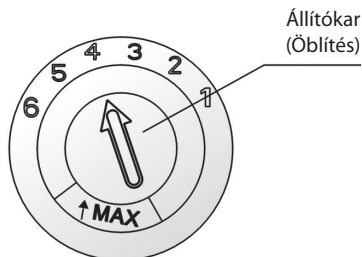

MEGJEGYZÉS

Emelje a dózist, ha mosogatás után vízcseppek vagy mészfoltok jelennek meg az edényeken. Csökkentse a dózist, ha az edényeken ragadós fehér foltok, a poharakon vagy késpengéken pedig kékes bevonat jelennek meg.

D. A mosogatószer szerepe

Kémiai alkotóelemeik segítségével a mosogatószerek eltávolítják, szétbontják és elszállítják a mosogatógépből a szennyeződéseket. Erre a célra a kereskedelemben kapható legtöbb mosogatószer alkalmas.

Figyelem!

A mosogatószer helyes használata.

Csak kifejezetten mosogatógépekhez kifejlesztett mosogatószert használjon. Hűvös, száraz helyen tárolja a mosogatószert.

Csak közvetlenül mosogató előtt tegyen por alakú mosogatószert az adagolóba.

Mosogatószerek

3-féle mosogatószer létezik

1.Foszfát- és klórtartalmú

2.Foszfáttartalmú és klór nélküli

3.Foszfát és klór nélküli

Normál esetben az új por alakú mosogatószerek nem tartalmaznak foszfátot. Így nincs biztosítva a foszfát vízlágyító hatása. Ebben az esetben akkor is ajánlott sót tölteni a sótartályba, ha a víz keménysége csak 6 dH. Ha foszfátot nem tartalmazó mosogatószerekkel kemény vízben történik a mosogató, akkor az edényeken és poharakon gyakran fehér foltok jelennek meg. Ilyenkor adagoljon be több mosogatószert a jobb eredmények érdekében. A klórmentes mosogatószereknek kevésbé van fehéritő hatásuk. Az erős és színes foltok nem fognak teljesen eltűnni. Ilyenkor válasszon magasabb hőmérsékletű programot.

Mosogatószer-koncentrátum

Kémiai összetételük alapján a mosogatószerek két alaptípusba sorolhatók:

- hagyományos, lúgos mosogatószerek maró hatású komponensekkel
- enyhén lúgos mosogatószer koncentrátumok természetes enzimekkel

A normál mosogatósi programok és a mosogatószer-koncentrátumok együttes alkalmazása mérsékli a környezet terhelését, és az edényeknek is jó; ezek a mosogatóprogramok speciális módon illeszkednek a mosogatószer-koncentrátumban levő enzimek szennyeződéscsökkentő tulajdonságaihoz. Ezért a mosogatószer-koncentrátumra alapozott normál mosogatósi programok olyan eredményekre képesek, amelyek egyébként csak az intenzív programokkal érhetők el.

Mosogatószer-tabletták

A különböző márkájú mosogatószer-tablettáknak különböző az oldódási sebességük. Emiatt a rövid programok alatt egyes mosogatószer-tabletták nem képesek feloldódni és hatásukat teljes mértékben kifejteni. Mosogatószer tabletták alkalmazásakor ezért a hosszú programok ajánlottak, mert így biztosítható a mosogatószer maradványok teljes távozása.

Mosogatószer-adagoló

Az adagolót minden mosogatósi ciklus kezdete előtt fel kell tölteni a mosogatósi programtáblázatban foglaltak utasítások betartásával. Ez a mosogatógép kevesebb mosogatószert és öblítőszeret használ, mint egy hagyományos mosogatógép. Egy normál mosogatóshoz rendszerint csupán egy evőkanálnyi mosogatószer szükséges. Erősebben szennyezett edényekhez több mosogatószer szükséges. Mindig közvetlenül a készülék elindítása előtt adja hozzá a mosogatószert, mert különben átnedvesedhet, és nem oldódik fel tökéletesen.

A mosogatószer szükséges mennyisége

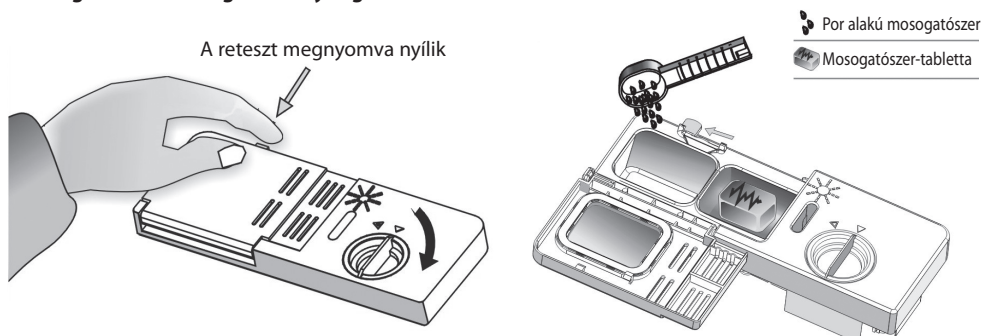

MEGJEGYZÉS:

- Ha zárva van a fedél: nyomja meg a kioldó gombot. A fedél felpattan.
- A mosogatószer mindig közvetlenül a mosogatási ciklus elindítása előtt öntse be.
- Csak mosogatógéphez való márkás mosogatószeret használjon.

FIGYELEM:

A mosogatógéphez való mosogatószer korrózív hatású! Ügyeljen arra, hogy gyermekektől elzárva tartsa.

A mosogatószer betöltése

Töltse fel a mosogatószer-adagolót mosogatószerrel. A jelölés az adagolási szinteket mutatja, amint ez a jobbra lévő ábrán látható:

- A.** A hely, ahová a fő mosogatási ciklus mosogatószerét kell helyezni.
- B.** A hely, ahová az előmosogatási ciklus mosogatószerét kell helyezni.

Az adagolásra és tárolásra vonatkozóan tartsa be a mosogatószer csomagolásán feltüntetett gyártói utasításokat. Zárja le a fedelet, és nyomja, amíg a helyére nem zár. Nagyon szennyezett edények esetén töltsön kiegészítő mosogatószer-adagot az előmosogatási mosogatószer rekeszébe. Ezt a mosogatószer az előmosogatás során fejt ki a hatását.

MEGJEGYZÉS:

- Az egyes programokhoz tartozó mosogatószer-mennyiségekről az utolsó oldalon talál információkat.
- A szennyezettség mértékétől és a konkrét vízkeménységi foktól függően eltérések fordulhatnak elő.
- Kövesse a mosogatószer csomagolásán található gyártói ajánlásokat.

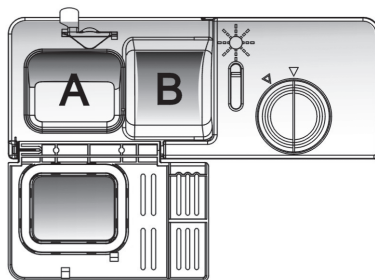

BEPAKOLÁS A MOSOGATÓGÉP KOSARAIBA

Ajánlás

- Fontolja meg olyan edények vásárlását, amelyek gépi mosogatásra alkalmasként vannak megjelölve.
- Használjon enyhe, kímélő hatású mosogatószert. Szükség esetén további információkért forduljon a mosogatószer gyártójához.
- Egyes tételek esetében válasszon olyan alacsony hőmérsékletű programot, amelyet csak lehetséges.
- A sérülések elkerülése érdekében a program végét követően ne vegye ki azonnal a mosogatógépből az üvegtárgyakat és az evőeszközöket.

Mosogatógépben való tisztításra az alábbi evőeszközök/edények

Nem alkalmasak

- Fa, szaru, porcelán vagy gyöngyház nyelű evőeszközök
- Nem hőálló műanyagok darabok
- Régi evőeszközök nem hőálló ragasztott részekkel
- Ragasztott evőeszközök vagy edények
- Ónból vagy rézből készült eszközök
- Ólomkristály poharak
- Nem rozsdamentes acéleszközök
- Nagy fatányérok
- Műszálból készült eszközök

Korlátozottan alkalmasak

Egyes pohárfélék mattá válhatnak a sok mosás után

Az ezüstből és alumíniumból készült darabokat a mosogatás általában elszínezi

A fényezett mintákat a gyakori gépi mosogatás kifakíthatja

Teendők a kosarakba való bepakolás előtt vagy után

(A mosogatógép ideális teljesítménye érdekében tartsa be az alábbi rakodási iránymutatásokat. Lehet, hogy a kosarak és evőeszközkosarak megjelenése és tulajdonságai nem olyanok, mint az Ön által vásárolt modell esetében.)

Kaparja le a nagyobb ételmaradékokat. Áztassa fel a leégett ételmaradékokat.

Nem szükséges az edényeket folyó víz alatt leöblíteni.

Az alábbi módon pakolja be a darabokat a mosogatógépbe:

1. Az olyan tételek, mint csészék, poharak, edények/serpenyők stb. lefelé nézzenek.
2. A görbe vagy üreges tárgyakat döntve kell behelyezni, hogy a víz lefolyhasson róluk.
3. Minden eszközt biztonságosan kell egymásra rakni, hogy ne borulhassanak le.
4. Minden eszközt úgy kell elhelyezni, hogy a szűrőkarok szabadon foroghassanak a mosogatás során.

MEGJEGYZÉS: A nagyon kicsi tárgyakat nem szabad mosogatógépben tisztítani, mert könnyen áteshetnek a kosár rácsain.

- Tegye a csészéket, poharakat, lábasokat stb. szájjal lefelé a mosogatógépbe, hogy ne tudjon összegyűlni bennük a víz.
- Az edényeket és evőeszközöket nem szabad egymásba vagy egymás takarásába helyezni.
- A sérülések elkerülése érdekében a poharaknak nem szabad egymáshoz érniük.
- Az alsó kosárba a nehezebben tisztítható tárgyakat kell bepakolni.
- A felső kosár az olyan kényesebb és könnyebb tárgyak befogadására szolgál, mint a poharak, kávé és teás csészék
- A hegyükkel felfelé tárolt hosszúpengéjű kések veszélyforrást jelentenek!
- A hosszú és/vagy éles evőeszközöket (pl. húsvágó késeket) vízszintesen kell betenni a felső kosárba.
- Ne terhelje túl a mosogatógépet. Ez fontos feltétele a jó eredményeknek és a gazdaságos energiafogyasztásnak.

Az edények kiszedése

Érdemes előbb az alsó kosarat, majd a felső kosarat kipakolni, mert így elkerülhető az, hogy a felső kosárból az alsó kosárba csepegjen a víz.

A normál edények bepakolásának módszere

Bepakolás a felső kosárba

A felső kosár az olyan kényesebb és könnyebb tárgyak befogadására szolgál, mint a poharak, kávé és teás csészék és alátétek, tányérok, kisebb tálak és nem mély serpenyők (feltéve ha nem túl szennyezettek). Úgy helyezze el a mosogatnivaló tárgyakat, hogy a vízszugár ne mozdítsa el őket.

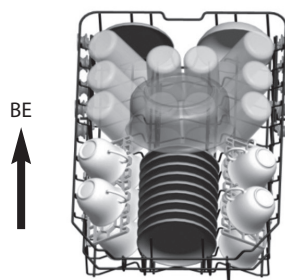

Bepakolás az alsó kosárba

Azt javasoljuk, az alsó kosárba a nagyobb tárgyakat helyezze, valamint azokat, amelyeket a legnehezebben lehet megtisztítani: lábasok, serpenyők, fedők, tálalóedények és tálak, az alább lévő ábra szerinti módon. Javasolt a tálalóedényeket és a fedőket a kosarak oldalsó részében elhelyezni, hogy ne akadályozzák a felső szórókar forgását. Kérjük, ne feledje a következőket:

- A lábasokat, tálalótálakat stb. mindig fejjel lefelé kell bepakolni.
- A mélyebb lábasokat meg kell dönteni, hogy a víz kifolyhasson belőlük.
- Az alsó kosarat lehajtható tüskék jellemzik, hogy nagyobb vagy több lábast és serpenyőt lehessen bepakolni.

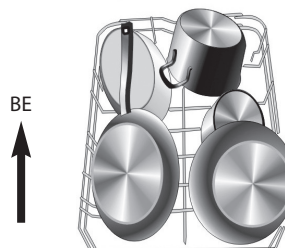

A felső kosár beállítása

A felső kosár magassága állítható annak érdekében, hogy több helyet hozzon létre a nagy edények számára a felső/alsó kosárban egyaránt. A felső kosár magassága úgy állítható, hogy a kerekeket különböző sínmagasságokra helyezi. A hosszú darabokat, tálalóeszközöket, salátatálalókat és késeket úgy kell a tartópolcon elhelyezni, hogy ne akadályozzák a szórókarok forgását.

Alsó pozíció



Felső pozíció



Kerekek

A csészerekeszek hátrahajtása

A lábasok és serpenyők jobb egymásra helyezéséhez a tüskék lehajthatók a jobbra lévő képen látható módon.

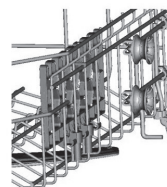
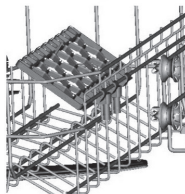

Az alsó kosár tüskéinek lehajtása

A lábasok és serpenyők jobb egymásra helyezéséhez a tüskék lehajthatók a jobbra lévő képen látható módon.



Evőeszközkosár

Az evőeszközöket nyelükkel lefelé fordítva helyezze be az evőeszközkosárba. Ha kosárnak oldalkosarai is vannak, akkor a kanalakat egyenként kell berakni a kialakított nyílásokba, a különösen hosszú eszközöket pedig vízszintes helyzetben kell elhelyezni a felső kosár elülső részében, az ábrán látható módon.

FIGYELEM:

- Semmi nem lóghat ki alul.
- Az éles eszközöket mindig úgy pakolja be, hogy élük lefelé mutasson!

A személyes biztonság és a kiváló minőségű tisztítás érdekében az evőeszközöket a kosárba helyezze ügyelve a következőkre:

- Ne legyenek egymáson.
- Az evőeszközöket nyelükkel lefelé helyezze be.
- De a késeket és más potenciálisan veszélyes evőeszközöket nyelükkel felfele helyezze be.



MOSOGATÁSI PROGRAM ELINDÍTÁSA







Mosogatási programtáblázat

MEGJEGYZÉS

- ★ Jelentés: Öblítőszerrel kell tölteni az öblítőszer-adagolóba.
- * Ez a program egy tesztciklus. Az EN 50242 szabványnak megfelelő összehasonlítási teszt

adatai a következők:

- Befogadóképesség: 9 teríték;
- A felső kosár helyzete: felső kerek síneken;
- Öblítőszer beállítása: 6;
- Pl: 0,49 W;
- Po: 0,45 W.

Program	Programválasztási információk	Program leírása	Mosogatószer elő/fő	Futásidő (perc)	Energia (kWh)	Víz (l)	Öblítőszer
 Intenzív	Erősen szennyezett edények és normál mértékben szennyezett serpenyők, lábasok, tányérok stb. rászáradt szennyeződéssel.	Előmosogatás (50 °C) Mosogatás (65 °C) Öblítés Öblítés (65 °C) Szárítás	5/22 g (vagy 3 az 1-ben)	135	1,30	16	★
 Normál	Normál módon szennyezett eszközök, pl. lábasok, tányérok, poharak és enyhén szennyezett serpenyők.	Előmosogatás (45 °C) Mosogatás (55 °C) Öblítés Öblítés (65 °C) Szárítás	5/22 g (vagy 3 az 1-ben)	155	1,07	13	★
 Eco * EN 50242	Ez a standard program, normál mértékben szennyezett étkezési edények tisztítására alkalmas, és a leghatékonyabb program a kombinált energia- és vízfogyasztás tekintetében az ilyen típusú étkezési edények esetén.	Előmosogatás Mosogatás (50 °C) Mosogatás (65 °C) Szárítás	5/22 g (vagy 3 az 1-ben)	175	0,78	9	★
 Kímélő	Enyhén szennyezett edények és poharak esetén.	Előmosogatás Mosogatás (40 °C) Öblítés Öblítés (60 °C) Szárítás	5/22 g	110	0,70	13	★
 1 óra	Enyhén szennyezett töltetekhez, amelyek nem igényelnek kiváló szárítási hatékonyságot.	Előmosogatás (50 °C) Mosogatás (60 °C) Öblítés (55 °C) Szárítás	5/22 g	60	0,85	9	★
 Gyors	Rövidebb mosogatás enyhén szennyezett eszközök esetén és gyors mosogatás.	Mosogatás (40 °C) Öblítés Öblítés (45 °C)	20 g	40	0,45	10	

A készülék bekapcsolása

Mosogatási ciklus elindítása

1. Húzza ki az alsó és felső kosarat, pakolja be az edényeket, majdolja vissza a kosarakat. Javasolt, hogy előbb az alsó, majd ezután a felső kosárba pakoljon (lásd a „Bepakolás a kosarakba” című részt).
2. Töltse be a mosogatószert (lásd a „Só, mosogatószer és öblítőszer” című részt).
3. Dugja be a hálózati dugaszt az aljzatba. A tápfeszültség 220-240 V/50 Hz váltóáram, az aljzat specifikációja pedig 10 A/250 V váltóáram. Figyeljen arra, hogy a vízcsap teljes víznyomásra legyen kinyitva.
4. Csukja be az ajtót, nyomja meg a Be/Ki gombot a készülék bekapcsolásához.
5. Nyomja meg a Program gombot; a mosogatási program a következő sorrendben változik:

Intenzív->Normál->ECO->Kímélő->1 óra->Gyors;

Ha a program kiválasztása megtörtént, a jelzőfény világít. Ezután nyomja meg a Start/Szünet gombot, és mosogatógép elindul.

MEGJEGYZÉS: Amikor megnyomja a Start/Szünet gombot a mosogatás alatt a szüneteltetéshez, a LED kijelző ablaka  abbahagyja a villogást, és a mosogatógép percenként hangjelzést ad, hacsak nem nyomja meg a Start/Szünet gombot az indításhoz.

A program módosítása...

Előfeltételek:

1. Már futó program csak akkor módosítható, ha a futás még nem régóta vette kezdetét. Ellenkező esetben lehet, hogy a mosogatószer már bekerült a rendszerbe, és a készülék már leeresztette a mosogatóvizet. Ebben az esetben újra fel kell tölteni a mosogatószer-adagolót (lásd a „Mosogatószer betöltése” című részt).
2. Nyomja meg a Start/Szünet gombot, a készülék szünetet tart, nyomja meg a Program gombot 3 másodpercnél tovább, majd módosíthatja a programot a kívánt ciklusbeállításra (lásd a „Mosogatási ciklus elindítása” című részt) ...”).

Kifejejtett valamit?

A mosogatószer-adagoló kinyílása előtt bármikor berakhatja a kifejejtett edényt.

1. Nyomja meg a Start/Szünet gombot a mosogatás leállításához.
2. Nyissa ki egy kicsit az ajtót.
3. A szórókarok leállása után teljesen kinyithatja az ajtót.
4. Pakolja be a kifejejtett edényeket.
5. Csjukja be az ajtót.
6. Nyomja meg a Start/Szünet gombot, és a készülék 10 másodperc elteltével folytatja a működést.

A mosogatási ciklus végén

A mosogatási ciklus végén a készülék 8 másodpercen keresztül hangjelzést ad, majd leáll. A Be/Ki gombbal kapcsolja ki a készüléket, zárja el a vízellátást, majd nyissa ki a mosogatógép ajtaját. A kirakodás előtt várjon néhány percet, mert az edények és evőeszközök ilyenkor még forrók és egyúttal törésre is hajlamosabbak. Így száradásuk is jobb lesz.

• A mosogatógép kikapcsolása

A program jelzőfénye világít, de nem villog, csak ebben az esetben fejeződött be a program.

1. Kapcsolja ki a mosogatógépet a BE/KI gomb megnyomásával.
2. Zárja el a vízcsapot!

• Óvatosan nyissa ki az ajtót.

A forró edények érzékenyek az ütődésekre. Ezért a készülékből való kikapcsolásuk előtt hagyja, hogy az edények kb. 15 percig hűljenek. Nyissa ki és hagyja félig nyitva a mosogatógép ajtaját, majd az edények kipakolása előtt várjon néhány percet. Ily módon nem lesznek olyan melegek, és a száradásuk is jobb lesz.

• Edények kirakása a mosogatógépből

Normális jelenségnek számít, ha a mosogatógép belseje nedves. Előbb az alsó, majd a felső kosárból pakoljon ki. Ezzel megelőzi azt, hogy a felső kosárban lévő edényekről lecsöpögjön a víz az alsó kosárban levő edényekre.



FIGYELEM:

Kerülje a működés alatt az ajtó kinyitását, mert a forró víz égési sérüléseket okozhat.

KARBANTARTÁS ÉS TISZTÍTÁS

Szűrőrendszer

A szűrő megakadályozza azt, hogy nagyobb ételmaradékok vagy egyéb tárgyak bekerüljenek a szivattyúba. Az ételmaradékok elzárhatják a szűrőt, ilyen esetben el kell azokat távolítani.

A szűrőrendszert egy durvaszűrő, egy lapos szűrő (főszűrő) és egy mikroszűrő (finomszűrő) alkotja.

Fő szűrő 1

A szűrőn fennakadó étel- és szennyeződésdarabokat az alsó szórókaron levő speciális vízszugár porlasztja, majd mossza be a lefolyóba.

Durvaszűrő 2

A durvaszűrőn akadnak fenn az eltömítésre alkalmas nagyobb darabok, mint a csont- és üvegdarabok. A szűrő által megfogott darabok eltávolításához enyhén nyomkodja meg a szűrő tetején levő peckeket, majd emelje ki a szennyeződést.

Finomszűrő 3

Ez a szűrő fogja fel az apró szennyeződéseket és ételmaradékokat, így akadályozva meg azok mosogatás közbeni ismételt lerakódását az edényekre.

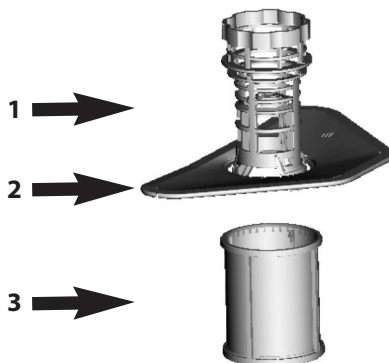

Szűrőcsoport

A szűrő hatékonyan eltávolítja az ételmaradványokat a mosogatóvízből, ami így a program során recirkuláltható. Az ideális teljesítmény és eredmények érdekében a szűrőt rendszeresen meg kell tisztítani. Ezért ajánlatos eltávolítani a szűrőben maradó nagyobb ételmaradványokat minden mosogatási ciklus után úgy, hogy folyó víz alatt átöblíti a félkör alakú szűrőt és a csészét. A szűrő eltávolításához húzza fel a csésze fogantyúját.

FIGYELEM:

- Tilos a mosogatógépet a szűrők nélkül használni.
- A szűrő helytelen visszarakása miatt csökkenhet a készülék teljesítménye, továbbá károsodhatnak az edények és evőeszközök.

1. LÉPÉS: Forgassa a szűrőt az óramutató járásával ellentétes irányba.

2. LÉPÉS: Emelje ki a szűrőcsoportot

MEGJEGYZÉS

Amikor ezt az eljárást az 1. lépéstől az 2. lépésig követi, a szűrőrendszer eltávolításra kerül; amikor a 2. lépéstől az 1. lépésig követi, a szűrőrendszer beszerelésre kerül.

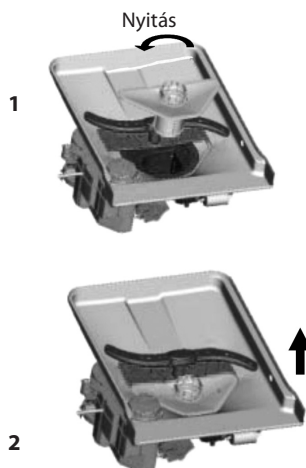

Megjegyzések:

- A mosogatógép minden használatakor ellenőrizze a szűrők esetleges eltömődését.
- A durvaszűrő lecsavarásával eltávolíthatja a szűrőrendszert. Távolítsa el minden ételmaradékot, majd folyó víz alatt tisztítsa meg a szűrőket.

MEGJEGYZÉS: Hetente egyszer a teljes szűrőcsoportot ki kell tisztítani.

A szűrő tisztítása

A durvaszűrő és a finomszűrő tisztításához használjon tisztítóecsetet. Az utolsó oldalon lévő ábrákon bemutatott módon szerelje össze a szűrő alkatrészeit, és illessze vissza a mosogatógépbe a szűrőcsoportot, helyére téve és lenyomva azt.

FIGYELEM:

Tisztításkor ne üssön a szűrőkre. Ellenkező esetben a szűrők deformálódhatnak, ami csökkentheti a mosogatógép teljesítményét.

A mosogatógép ápolása

A kezelőlap tisztításához enyhén benedvesített ruhát használjon. Tisztítás után ügyeljen arra, hogy alaposan szárazra törölje. A készülék külső részéhez minőségi fényezőviaszt használjon. A mosogatógép egyik részéhez se használjon soha éles tárgyakat, súrolópárnákat vagy durva tisztítószerket.

Az ajtó tisztítása

Az ajtó körüli szélek tisztításához csak nedves, puha, meleg ruhát használjon. Mindenféle tisztító spray használata tilos, nehogy víz kerüljön az ajtózárra vagy az elektromos alkatrészekbe.

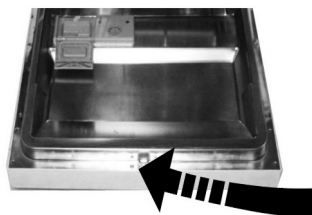

FIGYELEM:

- Az ajtólap tisztításához soha nem szabad tisztító sprayt használni, mert az károsíthatja az ajtózárat és az elektromos alkatrészeket.
- Tilos a dörzsható anyagok vagy egyes papírtörlok használata, mert ezek karcosítják a rozsdamentes acél felületet, vagy nyomot hagyhatnak rajta.

Fagyvédelem

Kérjük, hajtva végre a fagyvédelmi intézkedéseket a mosogatógépen téli időszakban. Minden mosogatási ciklus után, kérjük, a következőképpen járjon el

1. Csatlakoztassa le a mosogatógépet az elektromos hálózatról.
2. Zárja el a vízcsapot, és vegye le a vízbevezető tömlőt a vízzelepről.
3. Folyassa ki a vizet a vízbefolyó tömlőből és a vízzelepből. (Használjon edényt a víz felfogásához)
4. Csatlakoztassa ismét a vízbevezető tömlőt a vízzelephez.
5. Távolítsa el a szűrőt a mosogatótér aljánál, és szivacs segítségével itassa fel a vizet.

MEGJEGYZÉS: Ha a mosogatógép jegesedés miatt nem működik, kérjük, vegye fel a kapcsolatot egy szervizszakemberrel.

A szórókarok tisztítása

A szórókarokat rendszeresen kell tisztítani, mert a kemény vízben levő anyagok eltömíthetik a szórókar fúvókáit és csapágóit.

A felső szórókar eltávolításához fogja meg az anyát, forgassa a kart az óramutató járásával ellentétes irányba az eltávolításhoz.

Az alsó szórókar eltávolításához húzza ki felfele a szórókart.

Meleg szappanos vízben mossa át a karokat, a fúvókák tisztításához pedig használjon puha ecsetet. Az alapos átöblítést követően tegye vissza a karokat a helyükre.

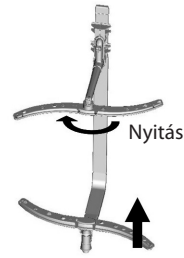

Ápolási tanácsok a mosogatógéphez

- **Minden mosogatás után**

Minden mosogatás után zárja el a vízcsapot, és hagyja a mosogatógép ajtaját résnyire nyitva, hogy elkerülje a pára- vagy szagképződést a készülék belsejében.

- **Húzza ki a hálózati dugaszt**

Tisztítás vagy karbantartás előtt mindig húzza ki a hálózati dugaszt az aljzattól.

- **Ne használjon oldószert vagy súrolószert**

Soha ne tisztítsa a készülék külsejét és gumirészeit oldószerral vagy súrolószerral. Csak törölkendőt és meleg szappanos vizet használjon. A készülék belső felszínén lévő foltokat és nyomokat kevés ecetet tartalmazó vízbe mártott törölkendővel vagy mosogatógéphez való speciális tisztítószerral távolítsa el.

- **Amikor hosszabb ideig nem használja**

Javasoljuk, futtasson le egy mosogatási ciklust üres mosogatógéppel, majd húzza ki a hálózati dugaszt az aljzattól, zárja el a vízcsapot, és hagyja résnyire nyitva a mosogatógép ajtaját. Ez kíméli az ajtó-tömítést, és a készüléken belüli kellemetlen szagképződést is megakadályozza.

- **A készülék áthelyezése**

Költözéskor a készüléket függőleges helyzetben szállítsa. Csak akkor fektesse a hátára, ha az mindenképpen szükséges.

- **Tömítések**

Részben a tömítésekben maradó ételmaradványok okozzák a kellemetlen szagképződést a készülék belsejében. Ennek megelőzése érdekében tisztítsa rendszeresen a tömítéseket nedves szivaccsal.

BESZERELÉSI UTASÍTÁSOK

FIGYELEM A csövek és az elektromos csatlakoztatások beszerelését csak szakember végezheti.

! FIGYELEM:

Áramütés veszélye

A mosogatógép beszerelése előtt kapcsolja le az áramot. Ennek elmulasztása áramütést vagy halálos balesetet eredményezhet.

A beszerelés előkészítése

A mosogatógépet lehetőség szerint a meglévő befolyócső és kifolyócső, illetve hálózati zsinór közelében kell elhelyezni.

A mosogatógép csöveinek könnyebb csatlakoztatásához válassza ki a mosogató valamelyik oldalát.

MEGJEGYZÉS: Kérjük, ellenőrizze a beszerelési tartozékok (dekorlap-kampó, csavar) meglétét

Kérjük, olvassa el figyelmesen a beszerelési útmutatót.

Példák a bútorméretekre és a beszerelési pozícióra

Az előkészületeket azt megelőzően végezze el, hogy a mosogatógépet a beszerelési helyre vinné.

1. Olyan helyet válasszon a mosogató mellett, ahol könnyű lesz beszerelni a vízbefolyó tömlőt és a vízkifolyó tömlőt (lásd 1. ábra).
2. Ha a mosogatógép a konyhabútor sarkán kerül beszerelésre, akkor hagyni kell helyet az ajtó kinyitásához (a 2. ábra szerinti módon).

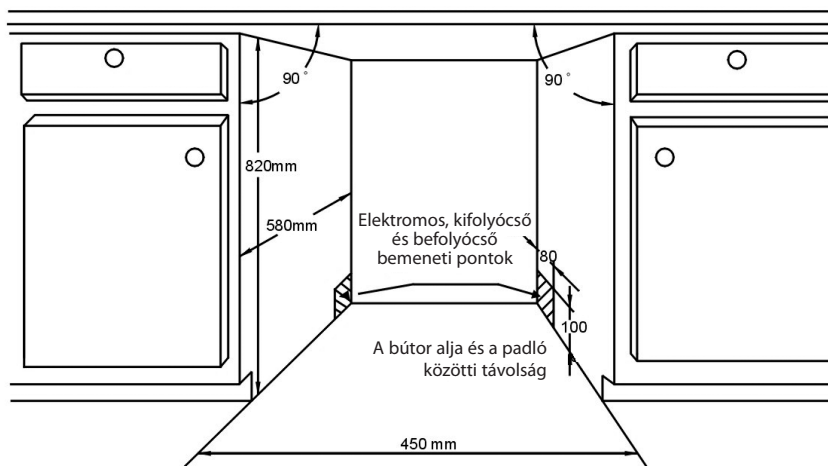

1. ábra

Bútorméretek

5 mm-nél kisebb távolság a mosogatógép és a bútor teteje és a bútorhoz igazított külső ajtó között.

2. ábra

Minimális távolság amikor az ajtó nyitva van.

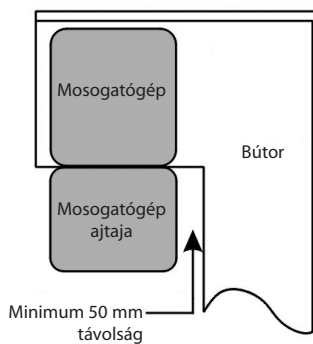

A dekorlap méretei és beszerelése

1. A fa dekorlap kialakítása a 3. ábra szerinti módon történhet.

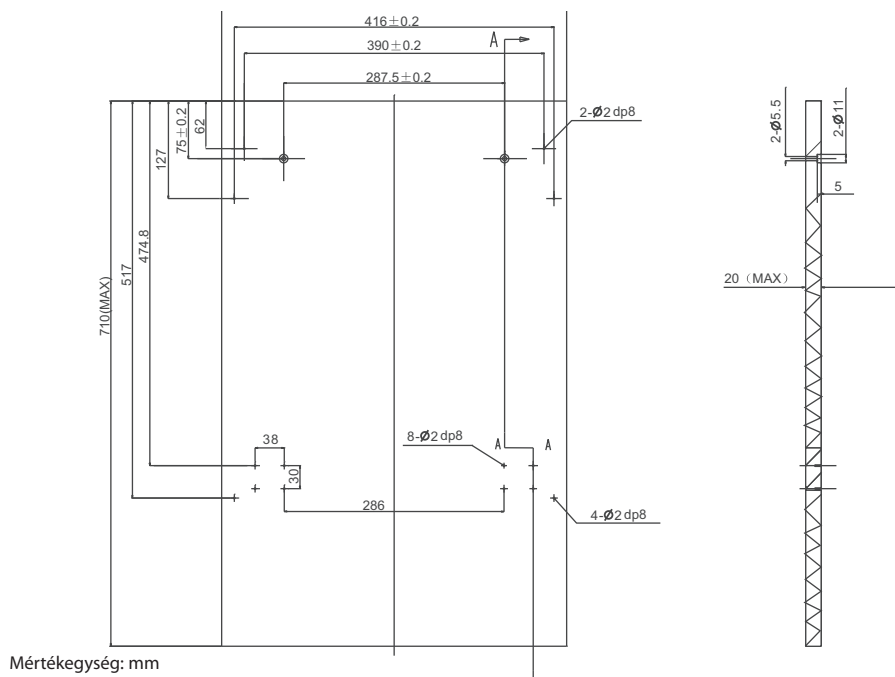

3. ábra

A dekorlap kialakítását az ábrán látható méretek szerint kell végezni.

2. Rozłączyć taśmę A oraz taśmę B. Taśmę A umieścić na drewnianym panelu zabudowy drzwi, a filcową taśmę B na drzwiach zmywarki (patrz rysunek 4a). Po ustawieniu panelu w prawidłowej pozycji przymocować go do drzwi za pomocą śrub i wkrętów (patrz rysunek 4b)

Rysunek 4a

Instalacja panelu zabudowy drzwi.

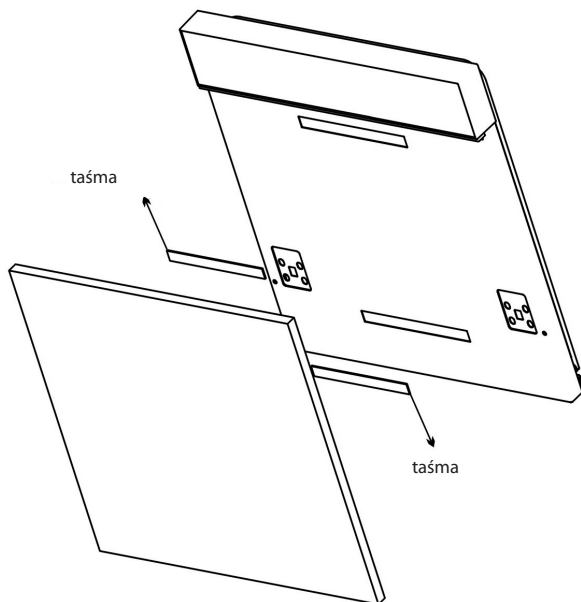

Rysunek 4b

Instalacja drewnianego panelu zabudowy drzwi

1. wyjąć cztery krótkie śruby
2. włożyć cztery długie śruby

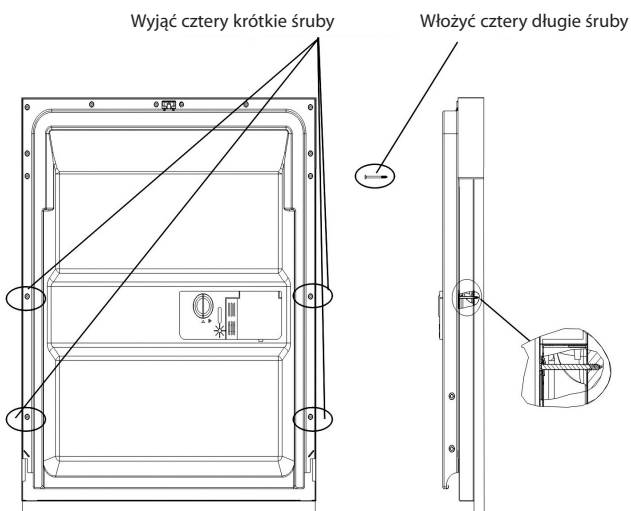

Az ajtórugó feszítési beállítása

Az ajtórugók feszítését gyárilag rögzítik a külső ajtóhoz megfelelő értékre.

Fa dekorlap felszerelése esetén szükség lesz az ajtórugó feszítésének beállítására.

Ennek érdekében az állítócsavar elforgatásával feszítsen vagy lazítson az acélkábelen (lásd 5. ábra).

5. ábra

Az ajtórugó feszítési beállítása.

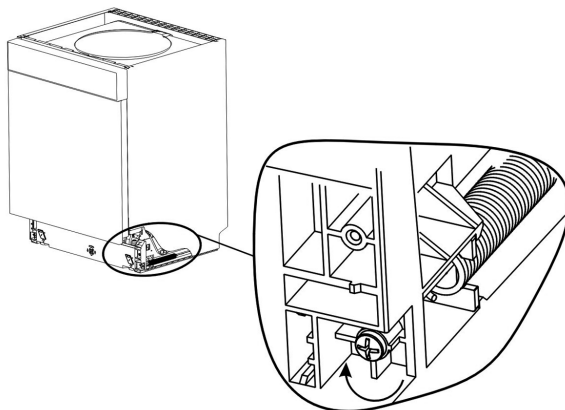

A vízkifolyó tömlő csatlakoztatása

Helyezze a vízkifolyó tömlőt egy legalább 40 mm átmérőjű lefolyócsőbe, vagy a mosogatóba, de ügyeljen arra, hogy a tömlő ne legyen megcsavarodva vagy összenyomva. A tömlő tetejének 1000 mm alatt kell lennie.

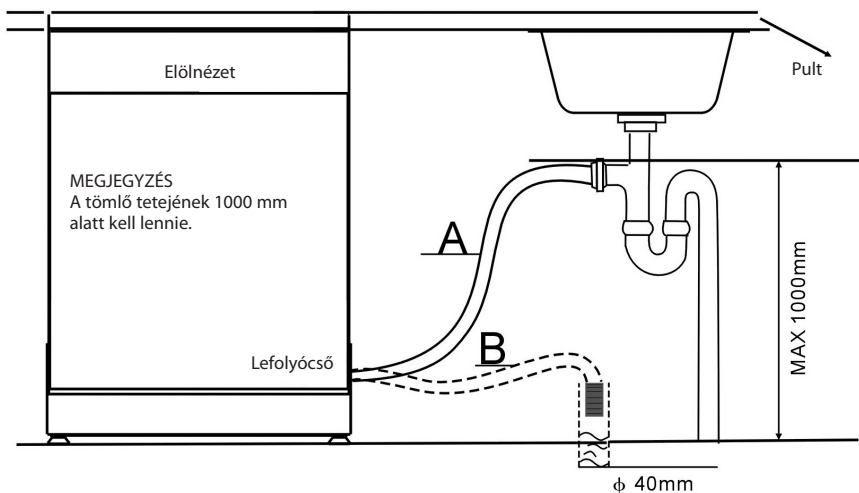

AZ A. VAGY B. MEGOLDÁS SZERINT AKASSZA FEL A VÍZKIFOLYÓ TÖMLŐT

6. ábra

Mosogatógép beszerelési lépések

1. A tartozékként adott bilincsek segítségével szerelje rá a bútorajtót a mosogatógép külső ajtajára. A bilincsek elhelyezéséhez vegye igénybe a sablont.
2. Imbuszkulcs segítségével állítsa be az ajtórugók feszítését úgy, hogy a kulcsot az óramutató járásával megegyező irányban elforgatva szorítja meg a bal és jobb oldali ajtórugókat. Ennek elmulasztása a mosogatógép sérülését okozhatja (2. illusztráció).
3. Csatlakoztassa a vízbefolyó tömlőt a hidegvíz-hálózathoz.
4. Csatlakoztassa a vízkifolyó tömlőt. Tekintse meg az ábrát. (6. ábra).
5. Csatlakoztassa a hálózati zsinórt.
6. Rögzítse a párazáró fóliát a bútor munkalapja alá. Ügyeljen arra, hogy a párazáró fólia egy szintben legyen a munkalap szélével.
7. Tegye a mosogatógépet a helyére. (4. illusztráció)
8. Végezze el a mosogatógép vízszintbe állítását. A hátsó láb a mosogatógép elejéről a mosogatógép talpzatának közepén található imbuszcsonnyal történő elforgatásával állítható be (5A. illusztráció). Az elülső lábak beállításához használjon lapos csavarhúzózt, és addig csavarja az elülső lábakat, amíg szintbe nem kerül a mosogatógép (5B. illusztráció).
9. A mosogatógépet biztonságosan kell rögzíteni a helyén. Ennek két módja van:
A. Normál munkafelület: Tegye a szerelőhorgot az oldallap nyílásába, és rögzítse a munkafelülethez a facsavarokkal (6. illusztráció).
B. Márvány vagy gránit munkafelület: Rögzítse az oldallapot csavarral. (7. illusztráció).

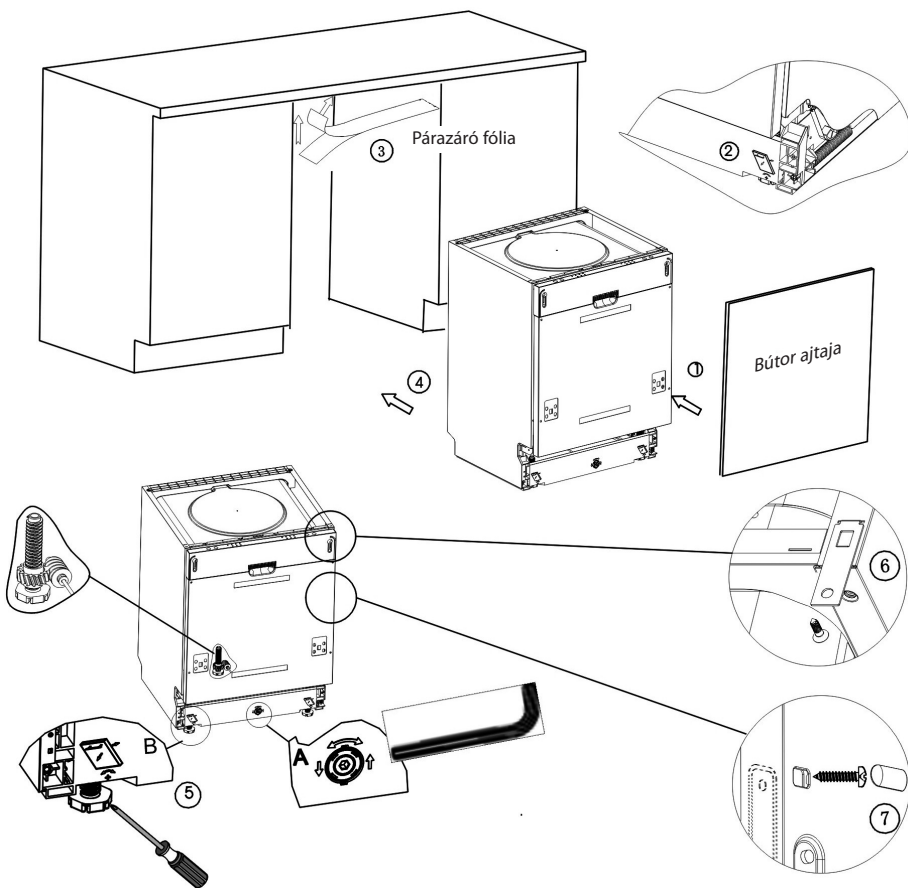

7. ábra

Az edénytartó megfelelő működése és a hibátlan mosogatás érdekében a mosogatógépnek vízszintben kell lennie.

1. Az ajtóra és az edénytartóra az ábra szerinti módon vízmértéket helyezve ellenőrizze azt, hogy a mosogatógép vízszintben van-e.
2. A három szintezőlábat külön-külön szabályozva állítsa vízszintbe a mosogatógépet.
3. A vízszintbe állítás során ügyeljen arra, hogy a mosogatógép nehegy felboruljon.

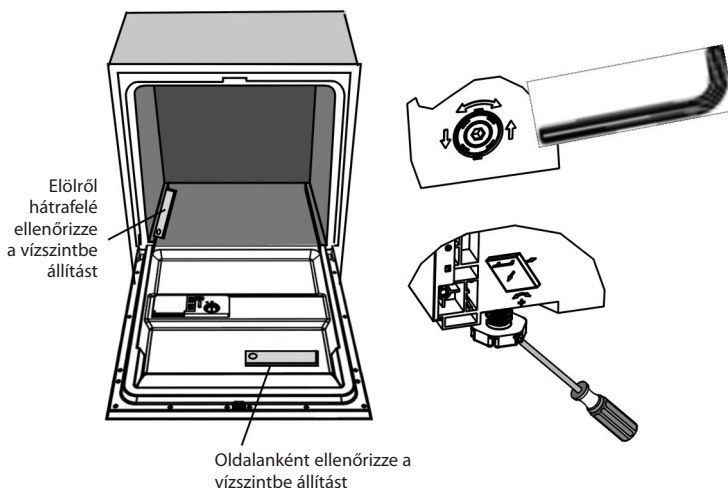

8. ábra

A lábak beállításának illusztrációja.

MEGJEGYZÉS: A lábak maximális állítási magassága 50 mm.

Tudnivalók az elektromos csatlakoztatásról

! FIGYELEM:

A személyes biztonság érdekében:

- A KÉSZÜLÉKHEZ NE HASZNÁLJON HOSSZABBÍTÓ KÁBELT VAGY ADAPTERDUGÓT.
- SEMMILYEN KÖRÜLMÉNYEK KÖZÖTT NE VÁGJA LE VAGY TÁVOLÍTSA EL A FÖLDELŐ CSATLAKOZÁST A HÁLÓZATI ZSINÓRRÓL.

Elektromos követelmények

A készülék adattábláján ellenőrizze az üzemi feszültség értékét, és a mosogatógépet egy ennek megfelelő elektromos hálózatra csatlakoztassa. Használja a gyártó által ajánlott 10 amperes késleltetett biztosítékot vagy megszakítót, és biztosítson külön áramkört a készüléknek.

! FIGYELEM:

Használat előtt gondoskodjon megfelelő földelésről

Elektromos csatlakoztatás

Ügyeljen arra, hogy a hálózati feszültség és frekvencia megfeleljen az adattáblán szereplő értékeknek. A hálózati dugaszt csak megfelelően földelt aljzatba szabad bedugni. Ha a készülék csatlakoztatására szánt aljzat nem illik a hálózati dugaszhoz, akkor az aljzatot kell kicserélni ahelyett, hogy adaptereket vagy hasonlókat használna, mert ezek túlmelegedést és tüzet okozhatnak.

⚡ Földelési útmutató

A készülék földelése kötelező. Ha a készülék hibásan működik vagy elromlik, a földelés csökkenti az áramütés kockázatát azzal, hogy az áram számára biztosítja a legkisebb ellenállás útját. Ez a készülék olyan hálózati zsinórral van ellátva, amelyen berendezés földelővezető és földelődugasz található. A dugaszt csak olyan aljzatba szabad bedugni, amelynek beszerelése és földelése az összes helyi szabvány és előírás szerint történt.

⚠ FIGYELEM:

Használat után zárja el a csapot, mert így elkerülhető, hogy sok víz maradjon vízbefolyó tömlőben. (Biztonsági szelep nélküli vízbefolyó tömlővel rendelkező modelleknél.)

A víz csatlakoztatása

Csatlakoztassa a hidegvíz-bevezető tömlőt egy 3/4 hüvelykes menetes csatlakozóhoz, és rögzítse biztonságosan a csatlakozást. Ha a vízcsövek újak, vagy régen nem voltak már használva, akkor a kitisztulás érdekében folyassa egy kicsit a vizet. Ezzel az elővigyázatossággal elkerülhető a vízbemenet eltömődése és a készülék meghibásodása.

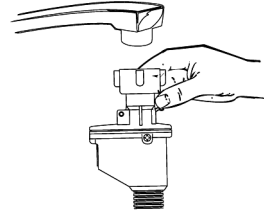

Kérjük, használat után zárja el a csapot.

⚠ FIGYELEM:

A készülék elhelyezése

Tegye a készüléket a kívánt helyre. A készülék háta a mögötte levő falnál, két oldala pedig a szomszédos konyhabútoroknál vagy falaknál legyen. A beszerelés megkönnyítése érdekében a mosogatógéphez tartozó vízbefolyó és vízkifolyó tömlők akár a jobb, akár a bal oldalon elhelyezhetők.

A fölös víz eltávolítása a tömlőkből

Ha a mosogató 1000 mm-nél magasabban van a padlótól, akkor a tömlőkben levő fölös víz nem tud közvetlenül a mosogatóba kifolyni. Ilyenkor a tömlőkben levő fölös vizet egy a mosogatónál alacsonyabban elhelyezett külső tartályba vagy edénybe kell kifolyatni.

Vízkiemenet

Csatlakoztassa a vízkifolyó tömlőt. A vízkifolyó tömlőt szivárgásmentesen kell csatlakoztatni. Ügyeljen rá, hogy a vízbefolyó tömlő ne törjön meg vagy nyomódjon be.

Hosszabbító tömlő

Ha szükség van a vízkifolyó tömlő meghosszabbítására, akkor hasonló tömlőt kell használni. Ne legyen hosszabb 4 méternél, mert különben romolhat a mosogatógép tisztító hatása.

Szifon csatlakoztatása

Helyezze a vízkifolyó tömlőt egy legalább 40 mm átmérőjű lefolyócsőbe, vagy a mosogatóba, de ügyeljen arra, hogy a tömlő ne legyen megcsavarodva vagy összenyomva. A tömlő tetejének 1000 mm alatt kell lennie.

A mosogatógép elindítása

A mosogatógép elindítása előtt az alábbi dolgokat kell ellenőrizni.

- 1 Vízszintesen áll és jól van rögzítve a mosogatógép
- 2 Nyitva van a bemeneti szelep
- 3 Van szivárgás a csövek csatlakozásainál
- 4 Szorosan vannak csatlakoztatva a vezetékek
- 5 Be van kapcsolva az áramellátás
- 6 Meg van csavarodva a vízbefolyó és vízkifolyó tömlő
- 7 Minden csomagolóanyagot és nyomtatványt ki kell venni a mosogatógépből

Figyelmeztetés A beszerelést követően is őrizze meg a jelen útmutatót. Az útmutató rendkívül hasznos tanácsokkal szolgál a felhasználóknak.

HIBAKERESÉSI ÚTMUTATÓ

Mielőtt a szervizhez fordulna

A következő oldalakon lévő táblázat áttanulmányozásával lehetséges, hogy megtakarítja a szerviz felhívását.

Műszaki problémák

Probléma	Lehetséges okok	Teendő
Mosogatógép nem indul	Kiégett a biztosíték vagy működésbe lépett a megszakító	Cseréljen biztosítékot, vagy állítsa vissza a megszakítót. Távolítsa el a mosogatógéppel egy áramkörre kötött egyéb készülékeket
	Az áramellátás nincs bekapcsolva	Ellenőrizze, hogy be van-e kapcsolva a mosogatógép, és hogy az ajtó tökéletesen záródik-e. Ellenőrizze, hogy a hálózati dugasz rendesen be van-e dugva a fali aljzatba.
	Alacsony víznyomás	Ellenőrizze, hogy jó-e a vízhálózati csatlakozás, és hogy ki van-e nyitva a vízcsap.
	Mosogatógép ajtaja nincs megfelelően bezárva.	Gondoskodjon arról, hogy megfelelően bezárja az ajtót, és az reteszellen.
A víz nem kerül kiszivattyúzásra a mosogatógépből	Törés kivezetőcsövön	Ellenőrizze a kivezetőcsövet.
	Eltömődött szűrő	Ellenőrizze a durva szűrőt (lásd „A szűrő tisztítása” című részt)
	Eltömődött a konyhai mosogató	Ellenőrizze a konyhai mosogatót, hogy az jól vezeti-e le a vizet. Ha a problémát azt okozza, hogy a konyhai mosogató nem vezeti le a vizet, lehetséges, hogy mosogatógép-javító helyett egy vízvezeték-szerelőre lesz szüksége.

Általános problémák

Probléma	Lehetséges okok	Teendő
Hab a dobban	Nem megfelelő mosogatószer	A habosodás elkerülése érdekében csak speciális gépi mosogatószert használjon. Ha mégis bekövetkezik, nyissa fel a készüléket és hagyja elpárologni a habot. Töltsön 1 gallon hideg vizet a dobba. Csukja be és reteszelve a mosogatógépet, majd válassza bármelyik programot. A mosogatógép első lépésként leereszti a vizet. Nyissa ki az ajtót, miután a leeresztés befejeződött, és ellenőrizze, hogy eltűnt-e a hab. Szükség szerint ismétlje meg.
	Kifolyt öblítőszer	Mindig azonnal törölje le a kifolyt öblítőszert.
Foltos a dob belseje	Színezékes mosogatószert használt	Figyeljen arra, hogy színezék nélküli mosogatószert használjon.
Fehér bevonat a belső felületen	Kemény víz ásványi anyagai	A készülék belsejének tisztításához gépi mosogatószerrel benedvesített szivacsot használjon, és viseljen gumikesztyűt. Soha ne használjon semmilyen más tisztítószert, kizárólag gépi mosogatószert a habzásveszély elkerülése érdekében.
Rozsdafoltok láthatók az evőeszközökön	Az érintett darabok nem korrózióállóak.	–
	Nem futtatott le egy programot azt követően, hogy sót töltött be. Sódarabok jutottak be a mosogatósi ciklusba.	Mindig futtasson le egy gyors mosogatósi programot bármilyen edénynek a mosogatógépbe való behelyezése nélkül és a Turbó funkció (ha van) kiválasztása nélkül a mosogatógépbe való só betöltése után.
	A vízlágyító fedele laza	Ellenőrizze a fedelet. Ügyeljen arra, hogy jól rögzítse.

Zaj

Probléma	Lehetséges okok	Teendő
Kopogó zaj a mosogatótérben	Egy szórókar hozzáütődik egy darabhoz a kosárban	Szakítsa meg a programot, és rendezze át azokat a darabokat, amelyek akadályozzák a szórókart.
Csörömpölő zaj a mosogatótérben	Az edények lazán vannak elhelyezve a mosogatótérben	Szakítsa meg a programot, és rendezze át az edényeket.
Kopogó zaj a vízcsövekben	Lehetséges, hogy ezt a helyszíni beszerelés vagy a vezeték keresztmetszete okozza.	Nincs hatással a mosogatógép működésére. Kétség esetén forduljon megfelelően képzett vízvezeték-szerelőhöz.

Nem kielégítő mosogatási eredmény

Probléma	Lehetséges okok	Teendő
Az edények nem tiszták	Az edények nem helyesen lettek bepakolva.	Lásd a megjegyzéseket a „Bepakolás a mosogatógép kosaraiba” című részben.
	A program nem volt elég hatékony.	Válasszon egy intenzívebb programot. Lásd a „Mosogatási programtáblázat” c. részt.
	Nem elegendő mosogatószert töltött be.	Használjon több mosogatószert, vagy váltson mosogatószert.
	A darabok blokkolják a szórókarok útját.	Rendezze át a darabokat, hogy a szórókar szabadon foroghasson.
	A mosogatótér alján lévő szűrőcsoport nem tiszta, vagy nem megfelelően van behelyezve. Ez azt idézheti elő, hogy szórókarok fűvókái elzáródnak.	Tisztítsa meg és/vagy helyezze be helyesen a szűrőcsoportot. Tisztítsa meg a szórókarok fűvókáit. Lásd „A szórókarok tisztítása” c. részt.
Homályosak az üvegtárgyak	Lágy a víz, és túl sok a mosogatószer.	Lágy víz esetén használjon kevesebb mosogatószert és a poharak tisztára mosásához válassza ki a legrövidebb programot.
Fekete vagy szürke nyomok az edényeken	Alumínium evőeszközök értek az edényekhez.	Enyhe súrolószerezrel távolítsa el a nyomokat.
Mosogatószer maradt az adagolóokban	Az edények akadályozzák a mosogatószer-adagoló kinyílását.	Megfelelően pakolja be ismét az edényeket.

Nem kielégítő szárítási eredmény

Probléma	Lehetséges okok	Teendő
Az edények nem szárazak	A gép helytelen megrakása	A mosogatógépbe az utasításoknak megfelelően pakolja be az edényeket.
	Túl kevés az öblítőszer	Növelje az öblítőszer mennyiségét/töltse fel az öblítőszer-adagolót.
	Az edényeket túl hamar vették ki	Ne közvetlenül a mosogatás után szedje ki az edényeket a készülékből. Kissé nyissa ki az ajtót, hogy eltávozhasson a gőz. Akkor kezdje el kipakolni az edényeket a mosogatógépből, amikor az edények már kézmelegre hűtek. Először az alsó kosárból pakoljon ki. Ezzel megelőzi azt, hogy a felső kosárban lévő edényekről lecsöpögjön a víz.
	Rossz programot választott	A rövid programoknál a mosogatási hőmérséklet alacsonyabb. Ez a tisztítási teljesítményt is csökkenti. Válasszon hosszabb mosogatási idejű programot.
	Gyenge minőségű bevonattal rendelkező evőeszközök használata	Ezeknél az edényeknél nehezebb leszivattyúzni a vizet. Az ilyen típusú evőeszközök és edények nem alkalmasak mosogatógépben történő mosogatra.

Hibakódok

Meghibásodása esetén a készülék kijelzőjén az alábbi hibakódok jelennek meg:

Kód	Jelentés	Lehetséges okok
E1	Hosszabb vízbefolyási idő.	Nincs nyitva a csap, vagy korlátozott a vízfelvétel, vagy túl alacsony a víznyomás.
E4	Túlfolyás	A mosogatógép valamelyik eleme szivárog.

FIGYELEM:

- **Túlfolyás esetén zárja el a vizet, mielőtt a szervizhez fordulna.**
- **Ha túlfolyás vagy kisebb szivárgás miatt víz került a mosogatógép aljába, akkor az újraindítás előtt a vizet el kell távolítani.**

MŰSZAKI ADATOK

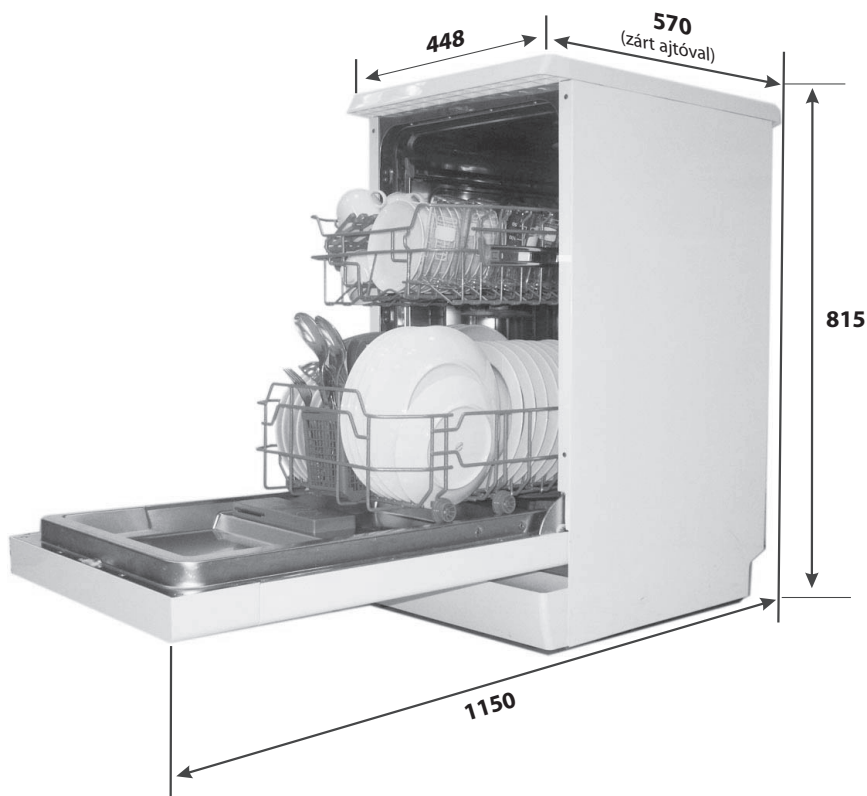

Magasság	815 mm
Szélesség	448 mm
Mélység	570 mm (zárt ajtóval)
Víznyomás	0,04-1,0 MPa
Áramellátás	Lásd az adattáblát
Befogadóképesség	9 teríték

A kosarak megtöltése az En 50242 szabvánnyal összhangban

Felső kosár

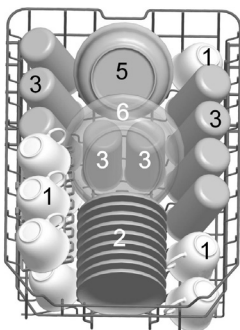

Csészék



Alátétek



Poharak



Kis tálalótál



Közepes tálalótál



Nagy tálalótál

Alsó kosár

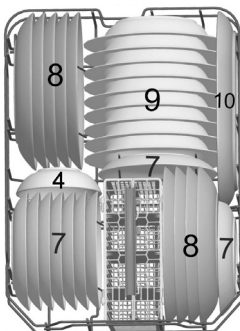

Desszertes tányér



Lapostányérok



Leveses tányérok



Ovális nagytányér

Evőeszközökösár

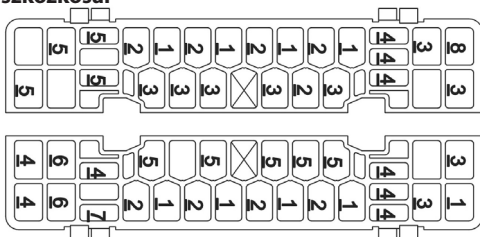

→ BE

1 Evőkanalak



2 Villák



3 Kések



4 Teáskanalak



5 Desszertes kanalak



6 Tálalókanalak



7 Tálalóvillák



8 Merőkanalak



Az EN 50242 szabványnak megfelelő
összeférhetőségi teszt adatai
Befogadóképesség: 9 teríték

A felső kosár pozíciója: alsó pozíció

Program: ECO

Öblítőszer beállítása: 6

Vizlágnyító beállítása: H4

Műszaki adatlap

Háztartási mosogatógép adatlapja az 1059/2010 sz. EU irányelvvel összhangban:



Gyártó	WHIRLPOOL
Szabványos terítékek száma	9
Energiahatékonysági osztály ¹⁾	A+
Éves energiafogyasztás ²⁾	222 kWh
A szabványos tisztítási ciklus energiafogyasztása	0,77 kWh
Áramfelvétel kikapcsolt üzemmódban	0,45 W
Áramfelvétel készenléti üzemmódban	0,49 W
Éves vízfogyasztás ³⁾	2520 liter
Szárítási hatékonysági osztály ⁴⁾	A
Szabványos tisztítási ciklus ⁵⁾	ECO 50 °C
A szabványos tisztítási ciklus programidőtartama	170 perc
Zajsztint	48/50 dB(A) re 1 pW
Szerelés	Félig integrált
Magasság	81,5 cm
Beépíthető	Igen
Szélesség	44,8 cm
Mélység (csatlakozókkal)	57,0 cm
Áramfelvétel	1930 W
Névleges feszültség / frekvencia	Váltakozó áram, 220-240 V / 50 Hz
Víznyomás (áramlási nyomás)	0,4-10 bar = 0,04-1 Mpa

MEGJEGYZÉS

- ¹⁾ A+ + + (legmagasabb hatékonyság) és D (legalacsonyabb hatékonyság) között
- ²⁾ Az energiafogyasztás 211 kWh/év, 280 szabványos, hideg vizet felhasználó tisztítási ciklus és az alacsony teljesítményű üzemmódok fogyasztása alapján. A tényleges energiafogyasztás a készülék használatának módjától függ.
- ³⁾ A vízfogyasztás 2380 liter/év, 280 szabványos tisztítási ciklus alapján. A tényleges vízfogyasztás a készülék használatának módjától függ.
- ⁴⁾ A (legmagasabb hatékonyság) és G (legalacsonyabb hatékonyság) között
- ⁵⁾ Ez a program normál mértékben szennyezett étkezési edények tisztítására alkalmas, és a leghatékonyabb program a kombinált energia- és vízfogyasztás tekintetében az ilyen típusú étkezési edények esetén. A készülék jelenlegi változatában leszállításkor megfelel a következő európai szabványoknak és irányelveknek:
- LVD 2006/95/EK
 - EMC 2004/108/EK
 - ErP 2009/125/EK
- A fenti értékek mérésére a szabványokkal összhangban, a meghatározott üzemelési körülmények között került sor.
- Az eredmények nagyban eltérhetnek az edények mennyisége és szennyezettsége, a vízkeménység, a mosogatószer mennyisége stb. függvényében.
- A kézikönyv az Európai Unió szabványain és jogszabályain alapul.

GYORS ÜZEMELÉSI ÚTMUTATÓ

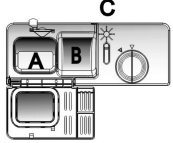
Az üzemmód részletes leírásáért olvassa el a használati útmutató megfelelő fejezetét.

Kapcsolja be a készüléket	Nyomja meg a Be/Ki gombot a készülék bekapcsolásához. Nyissa ki az ajtót.	
Töltse fel a mosogatószer-adagolót	A rekesz: Minden mosási programnál. B rekesz: Csak az előmosogatással rendelkező programok esetén. (Kövesse a felhasználói útmutatót!)	
Ellenőrizze az öblítőszer mennyiségét	C mechanikus jelző. Elektronikus kijelző a kezelőlapon (ha van).	
Ellenőrizze a regeneráló só szintjét	Csak vízlágyító rendszerrel rendelkező modelleknél.) Elektronikus kijelző a kezelőlapon (ha van). Ha nincs só jelzőfény a kezelőlapon (egyes modelleknél), akkor a mosogatógéppel lefuttatott ciklusok száma alapján tudja megbecsülni azt, hogy mikor kell sót tölteni a vízlágyítóba.	
Töltse meg a kosarakat	Kaparja le a nagyobb ételmaradékokat. Áztassa fel a leégett ételmaradékokat, majd töltsen meg a kosarakat. Lásd a töltésre vonatkozó utasításokat	
Válasszon ki egy programot	Csukja be az ajtót, nyomja a program gombot addig, amíg a kiválasztott program jelzőfénye fel nem gyullad. (Lásd az „Üzemeltetési útmutató” c. részt)	
A mosogatógép működtetése	Nyissa ki a vízcsapot, és nyomja meg a Start/Szünet gombot. A készülék kb. 10 másodperc múlva elkezd üzemelni.	
Félig integrált	<ol style="list-style-type: none"> 1. A futó program csak akkor módosítható, ha a futás még nem régóta vette kezdetét. Ellenkező esetben lehet, hogy a mosogatószer már bekerült a rendszerbe, és már le van eresztve a víz. Ebben az esetben a mosogatószer-adagolót fel kell tölteni. 2. Nyomja meg a Start/Szünet gombot, a készülék szünetel, nyomja meg a Program gombot 3 másodpercnél tovább, majd módosíthatja a programot a kívánt ciklusbeállításra. 3. Nyomja meg a Start/Szünet gombot, és a készülék 10 másodperc elteltével folytatja a működést 	
Tegye be a kifejejtett edényeket a mosogatógépbe.	<ol style="list-style-type: none"> 1. Nyomja meg a Start/Szünet gombot a mosogatás leállításához. 2. Nyissa ki egy kicsit az ajtót. 3. A szűrőkarok leállása után teljesen kinyithatja az ajtót. 4. Pakolja be a kifejejtett edényeket. 5. Csukja be az ajtót 6. Nyomja meg a Start/Szünet gombot, és a készülék 10 másodperc elteltével folytatja a működést. 	FIGYELEM! Óvatosan nyissa ki az ajtót. Az ajtónyitáskor forró gőz csaphat ki
Ha egy mosogatási ciklus alatt kikapcsolják a készüléket.	Ha egy mosogatási ciklus alatt kikapcsolják a készüléket, amikor ismét bekapcsolja, kérjük, válassza ki ismét a mosogatási programot, és működtesse a mosogatógépet az eredeti bekapcsolt állapotnak megfelelően.	
Kapcsolja ki a készüléket	A mosogatási ciklus végén a készülék 3-szor hangjelzést ad, majd leáll. Kapcsolja ki a készüléket a Be/Ki gomb használatával.	
Zárja el a vízcsapot, ürítse ki a kosarakat	Figyelem: A kirakodás előtt várjon néhány percet (kb. 15 percet), mert az edények és evőeszközök ilyenkor még forrók és egyúttal törésre is hajlamosabbak. Így száradásuk is jobb lesz. A készülékből való kirakodást az alsó kosárnál kezdje.	