

**Gebrauchsanweisung**

Instructions for use

**Mode d'emploi**

Gebruiksaanwijzing

**Istruzioni per l'uso**



**Brugsanvisning**

Bruksanvisning

**Käyttöohje**

Manual de utilização

**Instrucciones para el uso**



**Οδηγίες χρήσης**

Instrukcje użytkowania

**Használati utasítás**

Инструкция за употреба



**Návod k použití**

Návod na použitie

**Instrucțiuni de utilizare**

Инструкции по эксплуатации



<b>DEUTSCH</b>	Gebrauchsanweisung	Seite 3
<b>ENGLISH</b>	Instructions for use	Page 8
<b>FRANÇAIS</b>	Mode d'emploi	Page 14
<b>NEDERLANDS</b>	Gebruiksaanwijzing	Pagina 19
<b>ESPAÑOL</b>	Instrucciones para el uso	Página 24
<b>PORTUGUÊS</b>	Manual de utilização	Página 29
<b>ITALIANO</b>	Istruzioni per l'uso	Pagina 34
<b>ΕΛΛΑΣ</b>	Οδηγίες χρήσης	Σελίδα 39
<b>SVENSKA</b>	Bruksanvisning	Sidan 44
<b>NORSK</b>	Bruksanvisning	Side 49
<b>DANSK</b>	Brugsanvisning	Side 54
<b>SUOMI</b>	Käyttöohje	Sivu 59

# BENUTZUNG DES GEFRIERSCHRANKS

**Dieser Gefrierschrank eignet sich zur Aufbewahrung von Tiefkühlware und zum Einfrieren frischer Lebensmittel.**

## **Inbetriebnahme des Gefrierschranks**

- Eine Temperatureinstellung am Thermostatkegel ist nicht erforderlich, da die Temperatur bereits werkseitig voreingestellt wurde.
- Netzstecker anschließen.
- Der Alarm wird aktiviert, wenn die Temperatur im Inneren des Gefrierraums noch nicht niedrig genug zum Einlagern von Lebensmitteln ist.
- Legen Sie die Lebensmittel erst nach Erlöschen der Kontrolllampe in den Gefrierschrank (für weitere Informationen lesen Sie bitte die beiliegenden Produktangaben).

## **Temperatureinstellung**

Informationen über die Temperatureinstellung finden Sie unter den Produktangaben.

### **Anmerkung:**

Die Raumtemperatur, die Häufigkeit der Türöffnungen und der Aufstellungsort des Gerätes können die Innentemperatur des Gefrierschranks beeinflussen.

Bei der Temperatureinstellung müssen diese Faktoren berücksichtigt werden.

### **Funktion "6. Sinn"**

Die Funktion "6. Sinn" schaltet sich in folgenden Fällen automatisch ein:

#### **Öffnen der Tür**

Die Funktion wird bei jeder Türöffnung, bei der die Innentemperatur stark ansteigt, aktiviert und bleibt solange aktiv, bis die optimale Kühltemperatur wieder erreicht ist.

#### **Einlagern der einzufrierenden Lebensmittel**

Die Funktion wird bei jeder Einführung von Lebensmitteln aktiviert und bleibt aktiv, bis die besten Einfrierbedingungen für die Lebensmittel gewährleistet sind. Ein weiterer Vorzug der Funktion ist das optimale Verhältnis zwischen Einfrierqualität und Energieverbrauch.

**HINWEIS:** Bei der Berechnung der Dauer der Funktion "6. Sinn" wird sowohl die Menge der einzufrierenden Lebensmittel als auch die Menge der schon eingelagerten Lebensmittel berücksichtigt. Es ist also völlig normal, dass relevante Variationen dieser Faktoren die Betriebsbedingungen des Gerätes beeinflussen.

### **Einfrieren**

**Die maximale Menge frischer Lebensmittel (in Kg), die innerhalb von 24 Stunden eingefroren werden kann, ist auf dem Typenschild angegeben.**

Drücken Sie für optimales Einfrieren die Schnellgefriertaste (bis die gelbe Kontrolllampe aufleuchtet) 24 Stunden vor dem Einlagern der Lebensmittel.

In der Regel reichen 24 Stunden für den Supergefriervorgang nach der Einlagerung des Gefrierbuts aus; schalten Sie nach dieser Zeit die Schnellgefrierfunktion ab

### **Bitte beachten:**

Bei kleinen Lebensmittelmengen kann die Schnellgefrierfunktion schon nach einigen Stunden abgeschaltet werden, um unnötige Energieverschwendung zu vermeiden.

Der Gerätebetrieb von Modellen, die mit der Funktion "6. Sinn" ausgestattet sind, erfolgt automatisch und erfordert kein Eingreifen des Benutzers (siehe Kapitel Funktion "6. Sinn").

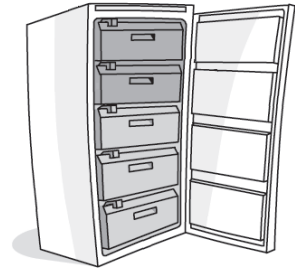

**Ratschläge für das Einfrieren und Aufbewahren frischer Lebensmittel.**

- Die einzufrierenden frischen Lebensmittel einwickeln und verschließen in: Aluminium- oder Klarsichtfolie, wasserundurchlässige Kunststoffverpackungen, Polyäthylenbehälter mit Deckel, lebensmittelgerechte Tiefkühlbehälter.
- Die Lebensmittel müssen frisch, reif und von bester Qualität sein.
- Frisches Gemüse und Obst sollten möglichst sofort nach der Ernte eingefroren werden, um ihre Nährwerte, ihre Struktur, ihre Konsistenz, ihre Farbe und ihren Geschmack zu erhalten.

Es ist ratsam, Fleisch und Wild vor dem Einfrieren eine angemessene Zeit lang abhängen zu lassen.

**Anmerkung:**

- Warme Speisen vor dem Einlagern in den Gefrierschrank erst abkühlen lassen.
- Auf- oder angetaute Lebensmittel sofort verzehren. Die Lebensmittel dürfen nicht wieder eingefroren werden, es sei denn, sie werden für die Zubereitung eines Fertiggerichtes verwendet. Aufgetaute Lebensmittel können nach dem Kochen wieder eingefroren werden.

**Einfrieren und Aufbewahren von Lebensmitteln**

- Legen Sie die einzufrierenden Lebensmittel in die betreffenden Fächer.
- Die Kühlakkus (soweit vorhanden) werden auf die im ersten oberen Fach aufbewahrten Lebensmittel gelegt.
- Zur Verzögerung des Temperaturanstiegs bei einem Stromausfall und zur Optimierung der Aufbewahrung der Lebensmittel sollten bei den Modellen mit Kälteakkus die letzteren im obersten Fach auf die eingelagerten Lebensmittel gelegt werden.

**Wichtig:**

**Die Aufbewahrungsdauer in Monaten für eingefrorene frische Lebensmittel entnehmen Sie bitte der Tabelle. Mit Ausnahme der Anstiegszeit beziehen sich alle angegebenen Leistungen auf den Betrieb ohne Kühlakkus.**

**Trennen des Gefrierguts**

Die eingefrorenen Lebensmittel trennen und in die Gefrierfächer legen. Es ist ratsam, das Einfrierdatum auf die Verpackung zu schreiben und somit die rechtzeitige Verwertung vor dem Verfalldatum sicherzustellen.

**Ratschläge zum Aufbewahren von Tiefkühlware**

- Beim Einkaufen von Tiefkühlware sollten Sie auf Folgendes achten:
- Die Verpackung darf nicht beschädigt sein, da sonst der Inhalt nicht mehr einwandfrei sein könnte. Wenn die Verpackung aufgebläht ist oder feuchte Flecken aufweist, ist das Produkt nicht optimal gelagert worden und der Inhalt könnte angetaut sein.
  - Beim Einkaufen die Tiefkühlware als letzte in den Einkaufswagen legen und stets in einer Kühltasche transportieren.
  - Die Tiefkühlware zu Hause sofort in den Gefrierschrank legen.
  - Angetaute Tiefkühlware nie wieder einfrieren, sondern innerhalb von 24 Stunden verwerten.
  - Temperaturschwankungen vermeiden bzw. auf ein Minimum reduzieren. Das auf der Verpackung angegebene Verfalldatum beachten.
  - Für die Konservierung von Tiefkühlware stets die Anweisungen auf der Verpackung befolgen.



MONATE	LEBENSMITTEL
1-3	
4-7	
8-12	



### Entnehmen der Schubfächer

- Die Schubfächer bis zum Anschlag ausziehen, leicht anheben und herausnehmen.

Um Platz zu gewinnen, können die Schubfächer mit Ausnahme des untersten entfernt werden (**Abb. 1**)

Stellen Sie sicher, dass die Gefriergutmenge die Grenzmarkierungen, sofern vorhanden, an den Seitenwänden des Geräts nicht überschreitet.

**Halten Sie sich für die Lagerzeit genau an die Anweisungen auf der Verpackung der Tiefkühlware.**

### Bereitung von Eiswürfeln

- Füllen Sie die Eiswürfelschale zu 2/3 mit Wasser und stellen Sie diese in das eigens dafür vorgesehene Gefrierfach.
- Falls die Schale auf dem Boden festfriert, dürfen keine spitzen oder scharfen Gegenstände zum Ablösen verwendet werden.
- Zur leichteren Entnahme der Eiswürfel aus der Schale kann diese leicht gebogen werden.

### Anmerkung:

Sofort nach dem Schließen ist ein erneutes Öffnen der Gefrierschranktür schwierig (mit Ausnahme der Modelle mit einem Spezialventil).

Warten Sie deshalb zwei oder drei Minuten, bis sich der entstandene Unterdruck wieder ausgleicht.

### Intelligente Eisbereitung mit automatischem Wasserspeiser

Einige Modelle sind mit einer Eisbereitungstechnik ausgestattet, die aus einem Wasserspeiser, Eisschalen mit Auswurfvorrichtung und einem Vorratsbehälter besteht. Dank dieser Technik ist es ein Leichtes, die Schalen mit Wasser zu füllen, die Eiswürfel zu entnehmen und aufzubewahren.

Der Wasserspeiser erleichtert das Füllen der Schalen mit Wasser, da es nicht mehr notwendig ist, dieselben aus dem Gefrierfach zu entnehmen und dabei zu riskieren, Wasser auf den Fußboden der Küche zu verschütten.

### Füllen der Eiswürfelschalen mit Wasser:

- Vor dem Füllen die Schalen entsprechend den Anweisungen im Abschnitt "Reinigung" säubern.
- Den Wasserspeiser aus der Halterung nach vorne ziehen.
- Die Vorrichtung mit Wasser füllen, ohne dieselbe abzustellen, und wieder auf die Halterung schieben. Die Eisschalen werden automatisch mit Wasser gefüllt.
- Einige Stunden warten, bis sich das Eis gebildet hat, und dann die Schalter drehen, um die Eiswürfel zu entnehmen. Die Eiswürfel fallen direkt in den Vorratsbehälter.

### Bitte beachten:

- Stellen Sie sicher, dass kein Eiswürfel in den Eiswürfelschalen geblieben ist, bevor Sie Wasser in den Wasserspeiser nachfüllen.
- Kontrollieren Sie vor dem Einschieben des Wasserspeisers, dass sich kein Eis an den Federn gebildet hat; reinigen Sie ggf. denselben unter fließendem Wasser.
- Falls Sie mehr Platz im Gefrierschrank benötigen, können Sie die ausziehbaren Teile der Eisbereitung entfernen.



Abb. 1



# REINIGUNG UND PFLEGE

**Vor jeder Reinigungs- und Wartungsarbeit den Netzstecker ziehen oder die Stromversorgung abschalten.**

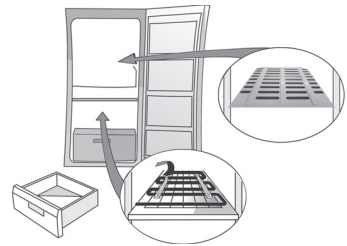
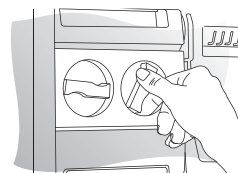
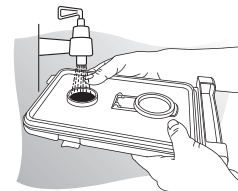
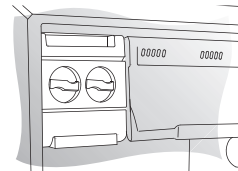
**Bei den elektronischen Modellen die Ein-/Aus-Taste drücken, bevor Sie den Netzstecker ziehen.**

Regelmäßig den Verdichter an der Geräterückseite mit einem Staubsauger oder einer Bürste reinigen.

Den Kühlraum regelmäßig mit einem Schwamm und einer Lösung aus lauwarmem Wasser und/oder Neutralreiniger reinigen Nachspülen und mit einem weichen Tuch trocken reiben. Keine Scheuermittel verwenden

**Bei längerer Abwesenheit**

- Entleeren Sie den Gefrierschrank.
- Das Gerät von der Stromversorgung abschalten.
- Das Gerät abtauen und Innenraum reinigen.

**Lassen Sie die Tür offen, um das Entstehen unangenehmer Gerüche und von Feuchtigkeit zu vermeiden**

**Anmerkung: Bei den elektronischen Modellen nach dem Einstecken des Netzsteckers, aber vor dem Wiedereinschalten des Gerätes die Ein-/Aus-Taste drücken.**

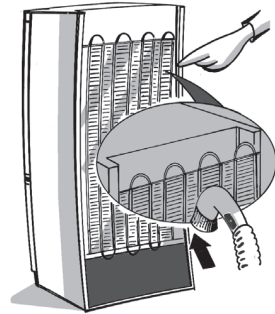

# STÖRUNG-WAS TUN

## 1. Das Gerät funktioniert nicht.

- Liegt ein Stromausfall vor?
- Ist der Hauptschalter eingeschaltet?
- Ist die Sicherung durchgebrannt?
- Ist der Thermostat richtig eingestellt?
- Wurde die Inbetriebnahme korrekt ausgeführt?

## 2. Übermäßige Reifbildung.

- Ist der Tauwasserablaufkanal richtig eingeschoben worden?
- Wurde die Tür korrekt geschlossen?

## 3. Die gelbe, rote und grüne Kontrolllampe leuchten nicht auf. Prüfen Sie zuerst Punkt 1, dann:

- Benachrichtigen Sie den Kundendienst.

### Anmerkungen:

- Ist die Vorderkante des Gefrierschranks warm, liegt keine Störung vor, sondern das Gerät beugt auf diese Weise Kondensatbildung vor.
- Gluckergeräusche und leichtes Zischen des Kältekreislaufes sind durchaus normal.

# KUNDENDIENST

## Bevor Sie den Kundendienst rufen:

1. Prüfen Sie erst, ob Sie die Störung selbst beheben können (siehe "Störung-was tun").
2. Schalten Sie das Gerät nochmals ein, um zu prüfen, ob die Störung immer noch vorliegt. Haben Sie keinen Erfolg, schalten Sie das Gerät aus und wiederholen Sie den Versuch nach einer Stunde.
3. Bleibt das Ergebnis negativ, benachrichtigen Sie den Kundendienst.  
Machen Sie bitte folgende Angaben:
  - Art der Störung,
  - das Gerätemodell,

- die Servicenummer (die Nummer hinter dem Wort SERVICE auf dem Typenschild im Geräteinnern),
- Ihre vollständige Anschrift,
- Ihre Telefonnummer mit Vorwahl.



## Anmerkung:

**Der vom Kundendienst ausgeführte Türanschlagwechsel fällt nicht unter die Garantieleistung.**

**Bei Geräten mit Frontgriff ist die Umrüstung des Türanschlags nicht möglich.**

# INSTALLATION

- Stellen Sie das Gerät nicht neben einer Wärmequelle auf. Stellen Sie das Gerät nicht in warmen Räumen oder in der Nähe von Wärmequellen (Heizungen, Öfen) auf und setzen Sie es keinem direkten Sonnenlicht aus, da hierdurch der Stromverbrauch erhöht wird.
- Falls dies nicht möglich ist, müssen folgende Mindestabstände eingehalten werden:
  - 30 cm von Kohle- oder Ölöfen,
  - 3 cm von Elektro- und/oder Gasherden.
- Zur Gewährleistung eines optimalen Betriebs sorgen Sie für
  - einen Freiraum von mindestens 5 cm über dem Gerät,
  - einen Freiraum von mindestens 4 cm von der Rückwand
  - und stellen Sie angrenzende Möbel so auf, dass etwas Luft zirkulieren kann.
- Stellen Sie das Gerät an einem trockenen und gut belüfteten Ort auf und nivellieren Sie es bei Bedarf an den vorderen Stellfüßen.
- Reinigen Sie den Innenraum.
- Setzen Sie das Zubehör ein.

## Elektrischer Anschluss

- **Die elektrischen Anschlüsse müssen den örtlichen Vorschriften entsprechend ausgeführt werden.**
- Die Daten zur Spannung und Leistungsaufnahme können dem Typenschild im Geräteinnern entnommen werden.
- **Die Erdung des Geräts ist gesetzlich vorgeschrieben. Der Hersteller haftet nicht für eventuelle Schäden an Personen, Haustieren oder Sachen, die infolge Nichtbeachtung der o. g. Vorschriften entstehen sollten.**
- Falls Stecker und Steckdose nicht vom selben Typ sind, lassen Sie die Steckdose von einer Fachkraft auswechseln.
- Verwenden Sie keine Verlängerungskabel oder Mehrfachadapter.

## Elektrische Abschaltung

Die elektrische Abschaltung des Gerätes muss durch Ziehen des Netzsteckers oder durch einen der Steckdose vorgeschalteten Zweipolsschalter möglich sein.

# HOW TO USE THE FREEZER

**The freezer can be used for storing already frozen food and for freezing fresh food.**

## **Switching on the freezer for the first time**

- There is no need to set the freezer temperature on the thermostat because the appliance is already factory set.
- Plug in the appliance.
- The alarm signal activates, indicating that the freezer has not yet reached a sufficiently cold temperature for storage of foodstuffs.
- Only place food in the freezer once the alarm signal has deactivated (for further details, see the enclosed product sheet).

## **Temperature Adjustment**

For temperature adjustment, see the enclosed product sheet.

### **Note:**

Ambient air temperature, the frequency of door opening and the position of the appliance can affect the freezer internal temperature.

Take these factors into consideration when setting the thermostat knobs.

## **“6th Sense” function**

The 6th Sense function, if present, is automatically activated in the following cases:

### **Door opening**

The function activates when door opening causes the internal temperature to increase to values that do not ensure safe storage of food and remains active until optimal storage conditions have been restored.

### **Placing fresh food in the freezer**

The function activates when fresh food is placed in the freezer and remains active until optimal freezing conditions are reached so as to ensure the best freezing quality with the lowest power consumption.

**NOTE:** Besides the quantity of food loaded into the freezer, ambient temperature and the quantity of food already inside the freezer affect the duration of the 6th Sense function. Therefore significant duration variations are quite normal.

## **Freezing**

**The amount of fresh food (in kg) that can be frozen in 24 hours is indicated on the appliance data plate.**

For optimum appliance performance, press the fast freeze button (until the yellow LED lights up) 24 hours before placing fresh food in the freezer.

After placing fresh food in the freezer, 24 hours on fast freeze function is generally sufficient; After 24 hours, deactivate the fast freeze function

### **Attention:**

In order to save energy, when freezing small amounts of food, the fast freeze function can be deactivated after a few hours.

If the 6th Sense function is present, appliance operation is controlled automatically and no operation is required (see chapter “6th Sense” function)

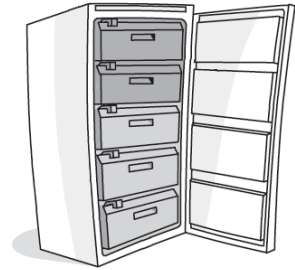



### Tips for freezing and storing fresh food.

- Before freezing, wrap and seal fresh food in: aluminium foil, cling film, air and water-tight plastic bags, polythene containers with lids or freezer containers suitable for freezing fresh food.
- Food must be fresh, mature and of prime quality in order to obtain high quality frozen food.
- Fresh vegetables and fruit should preferably be frozen as soon as they are picked to maintain the full original nutritional value, consistency, colour and flavour.

Some meat, especially game, should be hung before it is frozen.

### Note:

- Always leave hot food to cool before placing in the freezer.
- Eat fully or partially defrosted foods immediately. Do not refreeze unless the food is cooked after it has thawed. Once cooked, the thawed food can be refrozen.

### Freezing and storing fresh food

- Place foods to be frozen in the baskets.
- Place the ice packs (if supplied) above the food stored in the top compartment.
- In models with ice packs, in the event of a power failure, place the ice pack/s above the food stored in the top compartment, in order to optimise the rising time and therefore maintain correct food preservation.

### Important:

The table alongside shows the recommended maximum storage time for frozen fresh foods.

Declared performance refers to appliance operation without ice packs, with the exception of the rising time.

### Classification of frozen foods

Put the frozen products into the freezer and classify them.

The storage date should be indicated on the packs, to allow use within expiry dates.

### Advice for storing frozen food

When purchasing frozen food products:

- Ensure that the packaging is not damaged (frozen food in damaged packaging may have deteriorated). If the package is swollen or has damp patches, it may not have been stored under optimal conditions and defrosting may have already begun.
- When shopping, leave frozen food purchases until last and transport the products in a thermally insulated cool bag.
- Once at home, place the frozen foods immediately in the freezer.
- If food has defrosted even partially, do not re-freeze it. Consume within 24 hours.
- Avoid, or reduce temperature variations to the minimum. Respect the best-before date on the package.
- Always observe the storage information on the package.



MONTHS	FOOD
1-3	
4-7	
8-12	



### Removing the baskets

- Pull the baskets out fully, then lift them up slightly in order to remove.

Drawers (except the bottom drawer) may be removed in order to obtain increased storage space (**Fig. 1**)

Ensure that the load does not exceed the limit (if present) indicated on the side walls of the appliance.

**Please follow the storage times given on the frozen food packages.**

### Making ice cubes

- Fill the ice cube tray 2/3 full and place it in the special freezer compartment.
- Do not use sharp or pointed instruments to detach the tray if it is stuck to the bottom of the freezer.
- Bend the ice tray slightly to remove the cubes.

#### Note:

The freezer door will not re-open easily immediately after closing (except for the models with specific valve).

Wait a few minutes before opening again in order to allow for compensation of the vacuum created.

### Intelligent ice system with feeder

Some models are equipped with an ice system including a feeder, ice cube trays with removal device and ice bin. Thanks to this system, it is easy to fill the ice cube trays with water, remove the ice cubes and store them.

The feeder allows you to easily fill the trays with water without having to remove them from the freezer and without spilling water on the kitchen floor.

#### Filling the trays with water:

- before filling the trays, clean them as described in the cleaning section.
- To remove the feeder, pull it towards you.
- Fill the feeder with water without resting it on a surface, then refit it on its support. The water will automatically fill the ice cube trays.
- Wait for a few hours for the ice to be ready, then turn the knobs to extract the ice cubes. The ice cubes will fall directly into the ice bin.

#### Attention:

- make sure there are no ice cubes in the tray before refitting the feeder.
- Before refitting the feeder, make sure there is no ice on the springs; if there is, remove it under running water.
- The removable parts of the ice system may be taken out in order to obtain increased storage space.

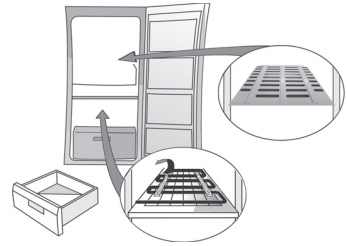
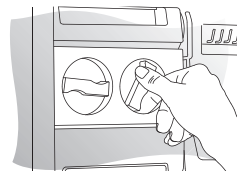
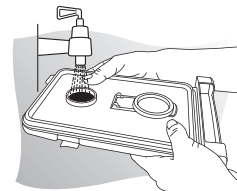
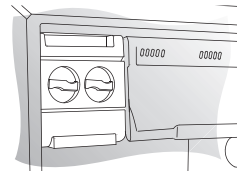

Fig. 1



# CARE AND MAINTENANCE

**Before any cleaning or maintenance operation, unplug the appliance from the mains or disconnect the electrical power supply.**

**For electronic models, first press the on/off button and then unplug the the appliance.**

Periodically clean the condenser at the rear of the appliance with a vacuum cleaner or brush.

Periodically clean the inside of the compartment with a sponge dampened in warm water and/or neutral detergent. Rinse and dry with a soft cloth. Do not use abrasive products

## **Long vacation**

- Empty the freezer.
- Disconnect the freezer from the mains power supply.
- Defrost and clean.

**Leave the door open to prevent formation of unpleasant odours and to eliminate any dampness**

**Note: for electronic models, first insert the power plug into the mains socket and then press the on/off button to switch on the appliance.**

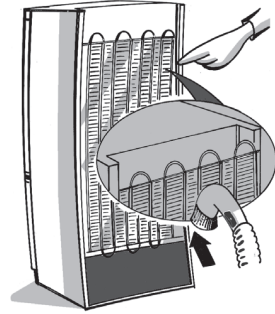

# TROUBLESHOOTING GUIDE

## **1. The appliance is not working.**

- Is there a power failure?
- Is the main power switch on?
- Has the fuse blown?
- Is the thermostat setting correct?
- Was the appliance switched on correctly?

## **2. Excessive frost build-up.**

- Has the defrost water drain been positioned correctly?
- Is the door shut properly?

## **3. The yellow, red and green LEDs do not light up. Perform the checks for point 1, and then:**

- Contact After Sales Service.

### **Notes:**

- **The front edge of the appliance may be hot. This prevents the formation of condensation and is not a defect.**
- **Gurgling and hissing noises due to expansion in the refrigerant circuit are normal.**

# AFTER SALES SERVICE

## Before contacting After Sales Service:

1. See if you can solve the problem yourself with the help of the Troubleshooting guide.
2. Switch the appliance on again to see if the problem has been solved. If it has not, disconnect the appliance from the power supply and wait for about an hour before switching on again.
3. If the problem persists after this course of action, contact After-sales Service.  
Specify:
  - the nature of the fault,
  - the model,

- the Service number (the number after the word SERVICE on the rating plate on the inside of the appliance),
- your full address,
- your telephone number and area code.



### Note:

**The direction of door opening can be changed. If this operation is performed by After-sales Service it is not covered by the warranty.**

**The door cannot be reversed on models with front handle.**

# INSTALLATION

- Install the appliance away from heat sources. Installation in a hot place, near heat sources (radiators, cookers) or direct exposure to the sun will increase energy consumption and should be avoided.
- If this is not possible, respect these minimum distances:
  - 30 cm from coal or oil stoves;
  - 3 cm from electric and/or gas cookers.
- For optimum operation, ensure:
  - a space of at least 5 cm above the appliance;
  - a distance of at least 4 cm from the rear wall;
  - place other cabinets at a suitable distance from the appliance to allow at least some air circulation
- Install the appliance level (adjust the front feet if necessary) in a dry and well-aired place.
- Clean the inside.
- Insert the accessories supplied.

## Electrical connection

- **The electrical connections must comply with the local regulations.**
- Voltage and power input are specified on the rating plate inside the appliance.
- **Regulations require the appliance to be earthed. The manufacturer declines any liability for injury or damage resulting from failure to observe the above rules.**
- If the plug and socket are not of the same type, have the socket replaced by a qualified technician.
- Do not use extension leads or multi-adapters.

## Electrical disconnection

It must be possible to electrically disconnect the appliance by unplugging it or by means of a double-pole switch installed ahead of the socket.

# ELECTRICAL CONNECTION

## 1) For Great Britain only

**Warning - this appliance must be earthed**

### Fuse replacement

If the mains lead of this appliance is fitted with a BS 1363A 13amp fused plug, to change a fuse in this type of plug use an A.S.T.A. approved fuse to BS 1362 type and proceed as follows:

1. Remove the fuse cover (A) and fuse (B).
2. Fit replacement 13A fuse into fuse cover.
3. Refit both into plug.

### Important:

The fuse cover must be refitted when changing a fuse and if the fuse cover is lost the plug must not be used until a correct replacement is fitted.

Correct replacement are identified by the colour insert or the colour embossed in words on the base of the plug.

Replacement fuse covers are available from your local electrical store.

## 2) For the Republic of Ireland only

The information given in respect of Great Britain will frequently apply, but a third type of plug and socket is also used, the 2-pin, side earth type.

## 3) Socket outlet / plug (valid for both countries)

If the fitted plug is not suitable for your socket outlet, please contact Whirlpool Service for further instruction. Please do not attempt to change plug yourself. This procedure needs to be carried out by a qualified Whirlpool technician in compliance with the manufactures instructions and current standard safety regulations.

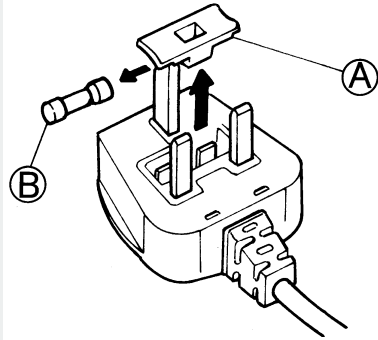

# COMMENT FAIRE FONCTIONNER LE CONGÉLATEUR

**Ce congélateur permet de conserver des aliments déjà congelés et de congeler des aliments frais.**

## **Mise en marche du congélateur**

- Il n'est pas nécessaire de programmer la température du congélateur à l'aide du thermostat car cela a déjà été fait en usine.
- Branchez l'appareil.
- L'alarme se déclenche lorsque la température du congélateur n'est pas encore suffisamment froide pour y placer les aliments.
- Ne rangez les aliments que lorsque le signal d'alarme est désactivé (pour de plus amples détails, consultez la fiche produit).

## **Réglage des températures**

Pour le réglage de la température, consultez la fiche produit.

## **Remarque :**

La température ambiante, la fréquence d'ouverture de la porte et la position de l'appareil peuvent influencer sur la température intérieure du congélateur.

Les positions du thermostat doivent varier en fonction de ces facteurs.

## **Fonction "6th Sense"**

La fonction 6th Sense, si présente, est automatiquement activée dans les cas suivants :

### **Ouverture porte**

La fonction s'enclenche à chaque ouverture de porte - qui modifie sensiblement la température intérieure de l'appareil - et reste activée pendant tout le temps nécessaire au rétablissement des conditions optimales de conservation.

### **Introduction des aliments à congeler**

La fonction s'enclenche chaque fois que vous introduisez des aliments et reste activée pendant tout le temps nécessaire à créer les meilleures conditions possibles, aptes à garantir une congélation optimale des aliments stockés, et ce tout en offrant un juste compromis entre qualité de congélation et consommation énergétique.

**REMARQUE :** La durée de la fonction 6th Sense est calculée sur la base de la quantité d'aliments à congeler, mais également sur la base des aliments déjà présents dans l'appareil et de la température extérieure. Il est donc tout à fait normal que des variations importantes de celles-ci influent sur le comportement de l'appareil.

## **Congélation**

**La plaquette signalétique de l'appareil indique la quantité en kg d'aliment frais que l'on peut congeler en 24 heures.**

Pour une congélation optimale, appuyez sur le bouton de congélation rapide (jusqu'à ce que le voyant jaune s'allume), 24 heures avant d'y placer les aliments.

En général, 24 heures de congélation rapide suffisent après la mise en place des aliments ; au bout de 24 heures, désactivez la fonction de congélation rapide

## **Attention :**

En cas de petites quantités d'aliments, le fonction de congélation rapide peut déjà être désactivée au bout de quelques heures, afin d'éviter une consommation d'énergie inutile.

Pour les appareils dotés de la fonction 6th Sense, leur fonctionnement sera contrôlé automatiquement ; aucune intervention n'est demandée à l'utilisateur (voir chapitre Fonction "6th Sense")



### Conseils pour la congélation et la conservation des aliments frais.

- Enveloppez hermétiquement les aliments frais à congeler dans : des feuilles de papier aluminium, une pellicule transparente, des emballages plastiques imperméables, des récipients en polyéthylène à couvercle, des récipients adaptés à la congélation des aliments.
- Les aliments doivent être frais, mûrs et de qualité optimale.
- Les légumes frais et les fruits doivent si possible être congelés tout de suite après avoir été cueillis afin de conserver leurs substances nutritives, leur consistance, leur couleur et leur goût.

Faites faisander la viande et le gibier pendant un laps de temps suffisamment long avant de les congeler.

#### Remarque :

- Laissez toujours refroidir les aliments chauds avant de les introduire dans le congélateur.
- Consommez immédiatement les aliments décongelés ou partiellement décongelés. Ne les recongelez pas sauf après les avoir utilisés pour préparer un plat cuisiné. Une fois cuit, l'aliment décongelé peut à nouveau être congelé.

#### Congélation et conservation des aliments

- Rangez les aliments à congeler dans les différents compartiments.
- Les eutectiques (si fournis) doivent être placés au-dessus des aliments rangés dans le compartiment supérieur de conservation.
- Pour les modèles dotés d'accumulateurs de froid (ou eutectiques), pour optimiser le temps de remontée en cas de coupure de courant et donc préserver la conservation des aliments, il est conseillé de ranger le/les accumulateurs dans le compartiment supérieur, au-dessus des aliments.

#### Attention :

**Pour les périodes de conservation (en mois) des aliments frais congelés, respectez les indications du tableau ci-contre.**

**Toutes les prestations énoncées se réfèrent au fonctionnement de l'appareil sans les eutectiques, à l'exception du temps de remontée de la température.**

#### Classement des aliments congelés

Introduisez et rangez les produits congelés dans le congélateur. Il est conseillé d'indiquer la date limite de conservation sur l'emballage afin d'assurer une consommation selon les dates de péremption des aliments.

#### Conseils pour la conservation des aliments surgelés

Au moment d'acheter des aliments surgelés, vérifiez que :

- L'emballage ou le paquet est intact, car l'aliment pourrait se détériorer. Si un paquet est gonflé ou s'il présente des taches d'humidité, il n'a pas été conservé dans les conditions optimales et il peut avoir subi un début de décongélation.
- Achetez les produits surgelés en dernier lieu et utilisez des sacs isothermes pour leur transport.
- Dès l'arrivée à la maison, mettez immédiatement les aliments congelés dans le compartiment congélateur.
- Ne recongelez pas les aliments partiellement décongelés, mais consommez-les dans un délai de 24 heures.
- Évitez ou réduisez au maximum les variations de température. Respectez la date de péremption indiquée sur l'emballage.
- Suivez toujours les instructions figurant sur l'emballage pour la conservation des aliments congelés.



#### MOIS

#### ALIMENTS

1-3



4-7



8-12



### Extraction des bacs

- Tirez les bacs vers l'extérieur jusqu'à la butée, soulevez-les légèrement et dégagez-les.

Pour obtenir un volume supérieur, il est possible d'enlever les bacs, sauf celui du fond (**Fig. 1**)

Contrôler que la charge ne dépasse pas les limites de chargement indiquées sur les parois latérales de l'appareil.

**Pour les temps de conservation, respectez impérativement les instructions sur les paquets des aliments surgelés.**

### Production de glaçons

- Remplissez le bac à glaçons aux 2/3 et placez-le dans le compartiment congélateur.
- Si le bac s'est collé sur le fond, n'utilisez pas d'objets pointus ou tranchants pour le décoller.
- Pour sortir plus facilement les glaçons du bac, pliez légèrement ce dernier.

### Remarque :

Il sera plus difficile de rouvrir la porte du congélateur immédiatement après l'avoir fermée (sauf pour les modèles dotés d'une valve prévue à cet effet).

Il est recommandé d'attendre deux à trois minutes, pour permettre la compensation de la dépression qui s'est formée.

### Système intelligent pour les glaçons avec distributeur

Certaines versions sont dotées d'un système de fabrication de glaçons comprenant un distributeur, des bacs à glaçons avec dispositif d'extraction et un seau à glaçons. Ce système permet de remplir facilement les bacs d'eau, de sortir les glaçons et de les conserver.

Le distributeur simplifie le remplissage des bacs à eau car il n'est plus nécessaire de les sortir du congélateur, avec le risque de faire tomber des gouttes d'eau sur le carrelage de la cuisine.

### Remplissage des bacs à eau :

- avant de remplir les bacs, nettoyez-les en suivant les conseils fournis dans la section Nettoyage.
- Ôtez le distributeur du support en le tirant en avant.
- Remplissez-le d'eau, sans le poser puis replacez-le sur son support. L'eau remplit automatiquement les bacs à glaçons.
- Attendez quelques heures pour obtenir des glaçons puis tournez les boutons pour les faire sortir. Les glaçons tombent directement dans le seau.

### Attention :

- vérifiez qu'aucun glaçon n'est resté dans le bac avant de replacer le distributeur.
- Avant de replacer le distributeur, vérifiez s'il y a de la glace sur les ressorts et, éventuellement, enlevez-la sous l'eau courante.
- Si vous avez besoin de plus de place dans le congélateur, vous pouvez enlever les parties amovibles du système pour glaçons.

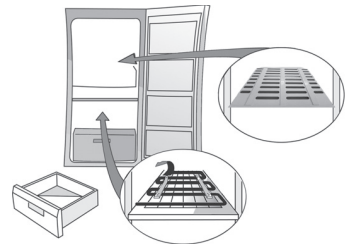
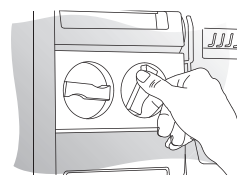
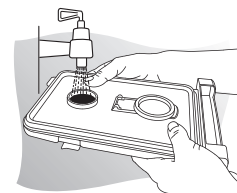
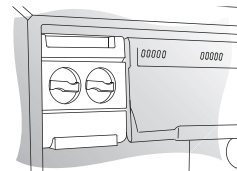

Fig. 1





# NETTOYAGE ET ENTRETIEN

**Avant d'effectuer toute opération d'entretien ou de nettoyage, retirez la fiche de la prise de courant ou débranchez l'appareil.**

**Pour les modèles électroniques, appuyez sur la touche de mise en marche/arrêt avant de retirer la fiche.**

Nettoyez régulièrement le condenseur qui se trouve à l'arrière de l'appareil avec un aspirateur ou une brosse. Nettoyez périodiquement le compartiment avec une éponge imbibée d'une solution d'eau tiède et/ou de détergent neutre. Rincez et essuyez avec un chiffon doux. N'utilisez pas de substances abrasives

## **Absence prolongée**

- Videz le congélateur.
- Débranchez le congélateur.
- Dégivrez et nettoyez l'intérieur de l'appareil.

**Laissez la porte ouverte afin d'éviter la formation de mauvaises odeurs et pour éliminer l'humidité intérieure**

**Remarque : pour les modèles électroniques, appuyez sur la touche de mise en marche/arrêt après avoir branché l'appareil et avant de le remettre en marche.**

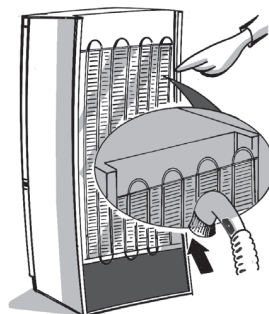

# DIAGNOSTIC RAPIDE

## **1. L'appareil ne fonctionne pas.**

- Y a-t-il une coupure de courant ?
- L'interrupteur général est-il enclenché ?
- Le fusible n'a-t-il pas grillé ?
- Le thermostat est-il réglé sur la bonne position ?
- La mise en marche a-t-elle été effectuée correctement ?

## **2. Formation excessive de givre.**

- La goulotte d'évacuation de l'eau a-t-elle été remplacée correctement ?
- La porte a-t-elle été fermée correctement ?

## **3. Les voyants de contrôle jaune, rouge et vert ne s'allument pas. Contrôlez d'abord le point 1, puis :**

- Appelez le Service Après-vente.

### **Remarques :**

- **Si le bord avant du meuble est chaud, il ne s'agit pas d'un défaut mais d'un moyen de prévention de la formation de condensation.**
- **Les bruits de gargouillement et les bruits de détente provenant du circuit de réfrigération doivent être considérés comme normaux.**

# SERVICE APRÈS-VENTE

## Avant de contacter le Service Après-vente :

1. Vérifiez s'il n'est pas possible d'éliminer les pannes sans aide (voir "Diagnostic rapide").
2. Remettez l'appareil en marche pour vous assurer que l'inconvénient a été éliminé. Si le problème persiste, débranchez à nouveau l'appareil et répétez l'opération une heure plus tard.
3. Si le résultat est encore négatif, contactez le Service Après-vente.  
Communiquez :
  - le type de panne,
  - le modèle,

- le numéro de Service (numéro qui se trouve après le mot SERVICE sur la plaque signalétique placée à l'intérieur de l'appareil),
- votre adresse complète,
- votre numéro de téléphone avec l'indicatif.

**SERVICE** 0000 000 00000



## Remarque :

**Le changement du sens de l'ouverture de la porte de l'appareil effectué par le Service Après-Vente n'est pas considéré comme une intervention sous garantie.**

**Changement du sens d'ouverture non prévu sur les appareils avec poignée à l'avant.**

# INSTALLATION

- N'installez pas l'appareil près d'une source de chaleur. Les appareils installés dans un endroit chaud, exposés aux rayons directs du soleil ou près d'une source de chaleur (radiateur, cuisinière) consomment plus d'énergie, ce qui doit être évité.
- Si ce n'est pas possible, il convient de respecter les distances minimales suivantes :
  - 30 cm des cuisinières à charbon ou à mazout ;
  - 3 cm des cuisinières électriques et/ou à gaz.
- Pour un fonctionnement optimal, vous devez :
  - laisser un espace d'au moins 5 cm au-dessus de l'appareil ;
  - laisser un espace d'au moins 4 cm à l'arrière de l'appareil ;
  - installer les meubles voisins à une distance suffisante pour permettre une circulation minimale de l'air.
- Positionnez l'appareil dans un endroit sec et bien aéré, de niveau, en réglant les pieds avant si nécessaire.
- Nettoyez l'intérieur.
- Montez les accessoires fournis.

## Branchement électrique

- **Le branchement électrique doit être conforme aux normes locales en vigueur.**
- La tension et la puissance sont indiquées sur la plaque signalétique située à l'intérieur de l'appareil.
- **La mise à la terre de l'appareil est obligatoire. Le fabricant ne pourra en aucun cas être tenu pour responsable des dommages éventuels subis par des personnes, des animaux ou des biens, résultant du non-respect des consignes mentionnées ci-dessus.**
- Si la prise et la fiche ne sont pas du même type, faites-les remplacer par un technicien qualifié.
- N'utilisez pas d'adaptateurs, de rallonges ni de prises multiples.

## Mise hors tension de l'appareil

Pour mettre l'appareil hors tension, débranchez son câble d'alimentation ou actionnez l'interrupteur bipolaire installé en amont de la prise.

# GEBRUIK VAN DE VRIEZER

In deze vriezer kunnen reeds ingevroren voedingsmiddelen worden geplaatst en verse voedingsmiddelen worden ingevroren.

## Ingebruikneming van de vriezer

- Het is niet nodig de temperatuur van de vriezer in te stellen met de thermostaat, aangezien het apparaat al ingesteld is in de fabriek.
- Steek de stekker in het stopcontact.
- Het alarm wordt geactiveerd, omdat de temperatuur in het vriesvak nog niet laag genoeg is om de levensmiddelen erin te zetten.
- Zet de levensmiddelen pas in de vriezer wanneer het alarm is uitgeschakeld (raadpleeg voor meer informatie het bijgeleverde productinformatieblad).

## Regeling van de temperatuur

Raadpleeg het bijgeleverde productinformatieblad voor de regeling van de temperatuur.

### Opmerking:

De omgevingstemperatuur, de frequentie waarmee de deur wordt geopend en de plaats van het apparaat kunnen van invloed zijn op de binnentemperatuur van de vriezer.

De stand van de thermostaatknop dient op grond van deze factoren te worden aangepast.

### De functie “6th Sense”

De functie 6th Sense gaat indien aanwezig automatisch aan in de volgende gevallen:

#### Openen van de deur

De functie treedt in werking bij iedere opening van de deur die de binnentemperatuur van het apparaat wijzigt, en blijft actief gedurende de tijd die nodig is om automatisch de optimale conserveringscondities te herstellen.

#### Plaatsen van in te vriezen levensmiddelen

De functie treedt iedere keer dat er voedsel in het apparaat wordt geplaatst in werking, en blijft actief gedurende de tijd die nodig is om optimale invriescondities te creëren, waarbij de juiste balans tussen de kwaliteit van het invriezen en het energieverbruik wordt gegarandeerd.

**OPMERKING:** de duur van de functie 6th Sense wordt niet alleen op basis van de hoeveelheid in te vriezen voedingsmiddelen berekend, maar ook op basis van de hoeveelheid voedingsmiddelen die reeds aanwezig is in de vriezer, en van de buitentemperatuur. Daarom is het normaal dat significante veranderingen hierin van invloed zijn op het gedrag van het product.

## Invriezen

**Op het serienummerplaatje wordt vermeld hoeveel kg verse levensmiddelen kunnen worden ingevroren in 24 uur.**

Om de producten optimaal in te vriezen drukt u 24 uur voordat u de levensmiddelen in de vriezer plaatst op de snelvriestoets (tot het gele lampje gaat branden).

In het algemeen is ongeveer 24 uur snelvriezen nadat het voedsel in de vriezer is gezet voldoende; schakel de snelvriesfunctie na deze periode uit.

### Belangrijk:

Bij kleine hoeveelheden levensmiddelen kan de snelvriesfunctie al na enkele uren uitgeschakeld worden, om onnodig energieverbruik te vermijden.

Bij apparaten met de functie 6th Sense wordt de werking van het apparaat automatisch geregeld en hoeft u niets te doen (zie het hoofdstuk De functie “6th Sense”)



### Adviezen voor het invriezen en conserveren van de verse voedingsmiddelen.

- Wikkel en verzegel de in te vriezen verse levensmiddelen in: aluminiumfolie, plastic folie, waterdichte plastic verpakking, polyethyleen bakjes met deksel, diepvriesbakken die geschikt zijn voor invriezen.
- De levensmiddelen moeten vers, rijp en van een zeer goede kwaliteit zijn.
- Verse groenten en fruit zo mogelijk direct na de oogst invriezen, om de voedingsstoffen, de structuur, de consistentie, de kleur en de smaak te behouden.

Het verdient de voorkeur vlees en wild vóór het invriezen voldoende lang te laten besterven.

### Opmerking:

- Warme levensmiddelen altijd laten afkoelen alvorens ze in te vriezen.
- Ontdooide of gedeeltelijk ontdooide levensmiddelen moeten onmiddellijk worden geconsumeerd. Vries ze niet opnieuw in, tenzij de ontdooide levensmiddelen gebruikt worden voor het bereiden van een gerecht. Nadat het ontdooide levensmiddel gekookt is, mag het opnieuw worden ingevroren.

### Invriezen en conserveren van voedingsmiddelen

- Leg de in te vriezen voedingsmiddelen in de daarvoor bestemde vakken.
- De koudeaccu's (indien aanwezig) dienen op de levensmiddelen in het eerste vak van boven gelegd te worden
- Bij modellen met koudeaccu's wordt geadviseerd om deze in het eerste vak van boven te leggen, op de te conserveren levensmiddelen. Dit om de conservering van de levensmiddelen bij een stroomuitval te optimaliseren.

### Belangrijk:

**In de tabel hiernaast kunt u zien hoeveel maanden verse ingevroren levensmiddelen bewaard kunnen worden. Alle beschreven functies verwijzen naar de werking van het product zonder de koudeaccu's, met uitzondering van de stijgtijd van de temperatuur.**

### Indeling van de ingevroren levensmiddelen

De ingevroren producten opbergen en indelen in de vriezer. Het is raadzaam de bewaardatum op de verpakking aan te geven, om te zorgen dat het product tijdig geconsumeerd zal worden.

### Tips voor het bewaren van diepvriesproducten

Bij de aankoop van diepvriesproducten moet u op de volgende punten letten:

- de verpakking of het pak moet onbeschadigd zijn, omdat het product anders kan bederven. Als een pakje bol staat of als er vochtplekken op zitten, is het niet onder optimale omstandigheden bewaard en kan het al gedeeltelijk zijn ontdooid.
- De diepvriesproducten moeten als laatste worden gekocht en in isolerende tassen worden vervoerd.
- Zet de diepvriesproducten bij thuiskomst meteen in de vriezer.
- De gedeeltelijk ontdooide diepvriesproducten mogen niet opnieuw worden ingevroren, maar moeten binnen 24 uur worden geconsumeerd.
- Variaties in temperatuur moeten vermeden worden of tot een minimum worden beperkt. De uiterste houdbaarheidsdatum op de verpakking moet worden gerespecteerd.
- De instructies op de verpakking voor het conserveren van diepvriesproducten moeten altijd worden opgevolgd.



MAANDEN	VOEDSEL
1-3	
4-7	
8-12	



### Verwijderen van de laden

- Trek de laden zo ver mogelijk uit, til hen een stukje op en haal hen weg.

Voor meer ruimte kunnen de laden worden verwijderd, met uitzondering van de onderste (**Afb. I**)

Controleer of de lading de grenswaarden (op de zijwanden van het product, indien aanwezig) niet overschrijdt.

**Voor wat betreft de conserveringsperiode dient u de instructies op de verpakking van de diegevroren levensmiddelen strikt op te volgen.**

### Ijsblokjes maken

- Vul het ijsbakje voor 2/3 met water en zet het in het daarvoor bedoelde vriesvak.
- Gebruik, indien het ijsbakje aan de bodem van het vriesvak is vastgevroren, geen puntige of scherpe voorwerpen om het los te maken.
- Om de ijsblokjes eenvoudig te verwijderen buigt u het bakje om.

### Opmerking:

De deur van de vriezer gaat meteen nadat hij gesloten is wat moeilijk open (met uitzondering van de modellen met een speciale klep).

Wacht twee tot drie minuten zodat de druk weer op normaal niveau is.

### Intelligent systeem voor ijsblokjes met voeding

Enkele versies zijn uitgerust met een systeem voor het maken van ijsblokjes, dat bestaat uit een waterreservoir, bakjes voor de ijsblokjes en een emmertje. Dankzij dit systeem is het nu gemakkelijk om de bakjes met water te vullen, de ijsblokjes eruit te halen en ze te bewaren.

Het waterreservoir vereenvoudigt het vullen van de bakjes met water, omdat u ze niet meer uit de vriezer hoeft te halen met het risico dat er water op uw keukenvloer valt.

### De ijsbakjes vullen met water:

- reinig de bakjes voordat u ze vult met water, zoals beschreven is in de paragraaf Reiniging.
- Haal het waterreservoir uit de steun door hem naar voren te trekken.
- Vul hem met water, zonder hem ergens op te zetten, en plaats hem terug in de steun. De ijsbakjes worden automatisch gevuld met water.
- Wacht enkele uren tot het ijs zich gevormd heeft en draai vervolgens aan de knoppen om de ijsblokjes eruit te halen. De ijsblokjes vallen direct in het daarvoor bestemde emmertje.

### Belangrijk:

- controleer of er geen ijsblokjes in het bakje zijn blijven zitten voordat u het waterreservoir inschakelt.
- Controleer voordat u het waterreservoir inschakelt of er ijs op de veren zit; verwijder dit eventueel onder stromend water.
- Als u meer ruimte in de vriezer nodig heeft, kunt u de verwijderbare onderdelen van het ijsblokjesysteem weghalen.

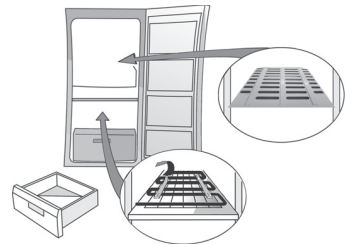

Afb. I

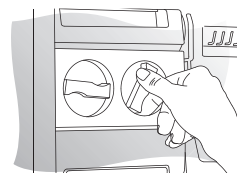
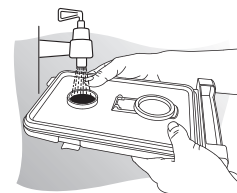
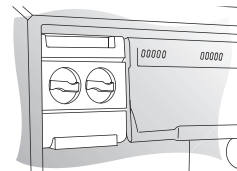

# REINIGING EN ONDERHOUD

**Verwijder altijd de stekker uit het stopcontact of koppel hoe dan ook het apparaat af van de stroomtoevoer, alvorens onderhouds- en reinigingswerkzaamheden te gaan verrichten.**

**Druk bij elektronische modellen op de aan/uit-toets voordat u de stekker uit het stopcontact trekt.**

Reinig geregeld de condensator aan de achterkant van het apparaat met een stofzuiger of een borstel.

Reinig het koelvak geregeld met een vochtige spons met lauwwater en/of een neutraal schoonmaakmiddel. Spoel en droog het apparaat met een zachte doek. Gebruik geen schuurmiddelen

**Als u de vriezer langere tijd niet gebruikt**

- Maak de vriezer leeg.
- Haal de stekker van de vriezer uit het stopcontact.
- Ontdooi het apparaat en reinig de binnenwanden.

**Laat de deur open om te voorkomen dat er onaangename geuren ontstaan en om het apparaat te laten drogen**

**Opmerking: Druk bij elektronische modellen op de aan/uit-toets nadat u de stekker in het stopcontact heeft gestoken .**

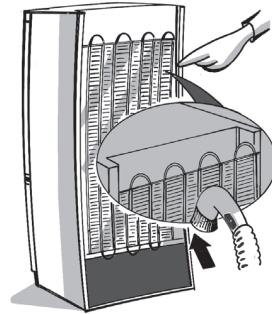

# OPSPOREN VAN STORINGEN

## 1. Het apparaat werkt niet.

- Is de stroom uitgevallen?
- Is de hoofdschakelaar ingeschakeld?
- Is de zekering doorgebrand?
- Staat de thermostaat in de goede stand?
- Is het apparaat op de juiste manier in werking gesteld?

## 2. Ongewone ijsvorming.

- Is het afvoerkanaal voor het dooiwater correct geplaatst?
- Zit de deur goed dicht?

## 3. De gele, rode en groene controlelampjes gaan niet branden Controleer eerst de aanwijzingen onder punt 1, en vervolgens:

- Neem contact op met de Klantenservice.

### Opmerkingen:

- Als de voorste rand van de koelkast warm is, is er geen sprake van een defect; dit is een normaal verschijnsel, het voorkomt condensvorming.
- Het koelcircuit kan borrelen of expansiegeluiden maken; dit is normaal.

# KLANTENSERVICE

## Voordat u contact opneemt met de Klantenservice:

1. Ga na of u de storingen zelf kunt verhelpen (zie "Opsporen van storingen").
2. Zet het apparaat opnieuw aan om te zien of het ongemak is verholpen. Als dit niet het geval is, schakel het apparaat dan opnieuw uit en herhaal de handeling na een uur.
3. Als ook dat niet helpt, wend u dan tot onze Klantenservice.  
Vermeld de volgende gegevens:
  - de aard van de storing,
  - het model,

- het servicenummer (nummer achter het woord SERVICE op het typeplaatje binnenin het apparaat),
- uw volledige adres en
- uw telefoonnummer.



### Opmerking:

**Het verwijderen van de deur van het apparaat door onze Klantenservice wordt niet beschouwd als een ingreep die onder de garantie valt.**

**Omkeren is niet mogelijk bij apparaten met een handgreep aan de voorkant.**

# INSTALLATIE

- Installeer het apparaat niet in de buurt van warmtebronnen. Installatie in een warme omgeving, rechtstreekse blootstelling aan de zon of opstelling van het apparaat in de buurt van een warmtebron (kachel, fornuis) verhogen het stroomverbruik en dienen te worden vermeden.
- Indien dit niet mogelijk is, moeten de volgende minimumafstanden worden aangehouden:
  - 30 cm vanaf fornuizen die werken op kolen of petroleum;
  - 3 cm vanaf elektrische fornuizen en/of gasfornuizen.
- Laat voor een optimale werking
  - tenminste 5 cm vrije ruimte boven het apparaat;
  - tenminste 4 cm afstand van de achterwand;
  - plaats andere meubels of apparaten op een voldoende grote afstand zodat de lucht kan circuleren.
- Installeer het apparaat op een droge en goed geventileerde plaats, zorg dat het op een vlakke ondergrond staat en stel indien nodig de pootjes aan de voorkant bij.
- De binnenkant schoonmaken.
- Breng de bijgeleverde accessoires aan.

## Elektrische aansluiting

- **Houdt u aan de plaatselijke voorschriften voor de elektrische aansluiting.**
- De gegevens met betrekking tot de spanning en het opgenomen vermogen staan op het typeplaatje in het apparaat.
- **De aarding van het apparaat is wettelijk verplicht. De fabrikant aanvaardt geen enkele aansprakelijkheid voor eventueel letsel aan personen, dieren of voor schade aan voorwerpen die veroorzaakt is door het niet in acht nemen van deze voorschriften.**
- Als de stekker en het stopcontact niet van hetzelfde type zijn, laat het stopcontact dan vervangen door een gekwalificeerd technicus.
- Gebruik geen verlengsnoeren of meervoudige adapters.

## Afkoppeling van het elektriciteitsnet

Het moet mogelijk zijn het apparaat van het elektriciteitsnet af te koppelen door de stekker uit het stopcontact te halen of via een tweepolige netschakelaar die bovenstrooms van het stopcontact is geplaatst.

# CÓMO UTILIZAR EL CONGELADOR

**En este congelador se puede conservar alimentos ya congelados y congelar alimentos frescos.**

## **Puesta en marcha del congelador**

- No es necesario programar la temperatura con el termostato ya que el congelador sale de fábrica regulado.
- Enchufe el aparato.
- El señalizador de alarma se activa cuando en el interior del congelador no se ha alcanzado la temperatura fría la necesaria para introducir alimentos.
- Introduzca los alimentos sólo cuando se haya desactivado la señal de alarma (para más información, consulte la ficha del producto).

## **Regulación de la temperatura**

Para regular la temperatura consulte la ficha del producto.

### **Nota:**

La temperatura ambiente, la frecuencia de apertura de la puerta y la posición del aparato pueden influir en la temperatura interna del congelador.

El termostato debe regularse en función de estos factores.

## **Función “6° Sentido”**

La función “6° Sentido” se activa automáticamente cuando:

### **Apertura de la puerta**

La función se activa cuando la apertura de la puerta altera de forma considerable la temperatura interior del aparato y permanece activada hasta que se restablecen las condiciones de conservación óptimas.

### **Se introducen alimentos para congelar**

La función se activa cada vez que se introducen alimentos y permanece activada el tiempo necesario para crear las condiciones de congelación óptimas, garantizando la relación entre calidad de congelación y consumo energético.

**NOTA:** la duración de la función 6° Sentido se calcula en base a la cantidad de alimentos para congelar, a la cantidad de alimentos ya congelados y a la temperatura externa. Por tanto, es normal que variaciones significativas en las cantidades y temperatura externa influyan en el funcionamiento del producto.

## **Congelación**

**En la placa de características del aparato se indica en kg la cantidad de alimentos frescos que se puede congelar en 24 horas.**

Para una correcta congelación, pulse la tecla de congelación rápida (hasta que se encienda el piloto amarillo) 24 horas antes de introducir los alimentos.

En general bastan 24 horas de congelación rápida; Transcurrido dicho tiempo, desactive la función de congelación rápida

### **Atención:**

En caso de pequeñas cantidades de alimentos, la función de congelación rápida se puede desconectar al cabo de pocas horas, con el fin de evitar un consumo inútil de energía eléctrica.

Para los productos provistos de la función 6° Sentido, el funcionamiento del aparato se controla automáticamente y no es necesaria ninguna intervención por parte del usuario (véase capítulo Función “6° Sentido”)

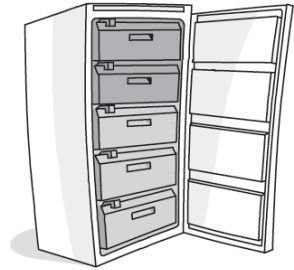



### Consejos para la congelación y la conservación de alimentos frescos.

- Envuelva herméticamente los alimentos frescos que se van a congelar en: papel de aluminio, plástico, embalajes impermeables de plástico o contenedores de polietileno con tapa o recipientes recomendados para congelar alimentos.
- Los alimentos deben ser frescos, maduros y de la mejor calidad.
- En la medida de lo posible, la verdura y la fruta fresca deben congelarse inmediatamente después de la recolección para que conserven las sustancias nutritivas, la estructura, la consistencia, el color y el sabor.

Deje manir la carne y la caza durante el tiempo necesario antes de congelarla.

#### Advertencia:

- Deje enfriar los alimentos calientes antes de introducirlos en el congelador.
- Consuma de inmediato los alimentos que se hayan descongelado total o parcialmente. No los vuelva a congelar, salvo que estuvieran crudos y los haya cocinado. Una vez cocinado, el alimento descongelado puede volver a congelarse.

### Congelación y conservación de los alimentos

- Coloque los alimentos a congelar en los compartimentos correspondientes
- Los eutécticos (si los hay) se debe colocar encima de los alimentos a conservar, en el primer compartimento superior
- En los modelos con acumulador de frío (o eutécticos), para optimizar el tiempo en caso de interrupción de la corriente eléctrica y por consiguiente para prolongar la conservación de los alimentos, se recomienda colocar el acumulador en el primer compartimento superior, encima de los alimentos a conservar.

#### Atención:

Para conocer los meses de conservación de los alimentos frescos congelados, consulte la tabla.

Todas las prestaciones declaradas se refieren al funcionamiento del equipo sin los eutécticos, salvo el tiempo de aumento.

### Clasificación de los alimentos congelados

Coloque los alimentos en el congelador debidamente clasificados. Se aconseja anotar la fecha de congelación en el paquete para garantizar el consumo antes de su caducidad.

### Consejos para conservar los alimentos ultracongelados

En el momento de comprar alimentos ultracongelados compruebe que:

- El envase o el paquete están intactos. Si no lo están, el alimento puede haberse deteriorado. Si el paquete está inflado o presenta manchas de humedad, es posible que el alimento no se haya conservado en condiciones óptimas y que haya sufrido un inicio de descongelación.
- Compre los alimentos ultracongelados lo último y transpórtelos en bolsas térmicas.
- En cuanto llegue a casa introduzca inmediatamente los alimentos ultracongelados en el congelador.
- Si los alimentos se han descongelado parcialmente no los vuelva a congelar, consúmalos en un plazo de 24 horas.
- Evite o reduzca al mínimo las variaciones de temperatura. Respete la fecha de caducidad indicada en el envase.
- Siga siempre las instrucciones de conservación de los alimentos ultracongelados que figuran en el envase.



MESES	ALIMENTOS
1-3	
4-7	
8-12	



### Extracción de los cajones

- Tire de los cajones completamente hacia fuera, levántelos un poco y retírelos.

Para aumentar la capacidad, es posible extraer los cajones, excepto el del fondo (**Fig. 1**)

Controle que la carga no supere los límites que aparecen en las paredes laterales del congelador.

**Respecto al tiempo de conservación, siga las instrucciones que aparecen en el envase de los alimentos ultracongelados.**

### Producción de cubitos de hielo

- Llene con 2/3 de agua la bandeja de los cubitos y colóquela en el compartimento correspondiente.
- Si la bandeja de los cubitos estuviera adherida al fondo del congelador, no utilice objetos puntiagudos ni cortantes para despegarla.
- Para facilitar la extracción de los cubitos de hielo de la bandeja, dóblela ligeramente.

### Advertencia:

Reabrir la puerta del congelador inmediatamente después de haberla cerrado es dificultoso (excepto los modelos provistos de la válvula correspondiente).

deberá esperar dos o tres minutos para permitir que se compense la depresión.

### Sistema inteligente para el hielo con alimentador

Algunas versiones están provistas de un sistema para la fabricación de hielo que incluye un alimentador, bandejas para cubitos con dispositivo de extracción y cubitera. Gracias a este sistema, ahora es fácil llenar las bandejas con agua, extraer los cubitos y conservarlos.

El alimentador simplifica el llenado de las bandejas, puesto que ya no es necesario sacarlas del congelador, eliminando así el riesgo de que se caigan gotas de agua en el suelo de la cocina.

### Llenado de las bandejas con agua:

- antes de llenar las bandejas, límpielas según se indica en el apartado dedicado a la limpieza.
- Retire el alimentador del soporte, tirando hacia adelante.
- Llénelo de agua, sin apoyarlo en ninguna superficie y luego vuelva a colocarlo en su soporte. El agua llena automáticamente las bandejas.
- Espere unas horas para que se forme el hielo y luego gire los mandos para sacar los cubitos. Los cubitos caen directamente en la cubitera.

### Atención:

- compruebe que no quede ningún cubito de hielo en la bandeja antes de conectar el alimentador.
- Antes de volver a conectar el alimentador, asegúrese de que no haya hielo en los muelles y, si lo hubiera, elimínelo bajo el agua del grifo.
- Si hiciera falta más espacio en el interior del congelador, es posible retirar las partes extraíbles del sistema para el hielo.

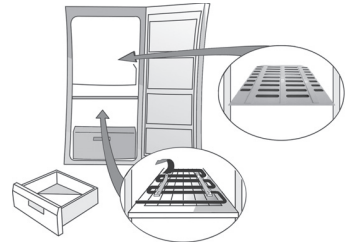
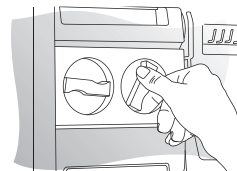
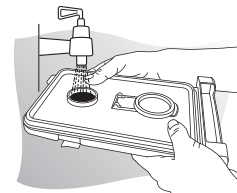
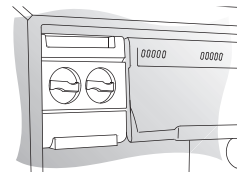

Fig. 1



# LIMPIEZA Y MANTENIMIENTO

**Antes de realizar cualquier operación de mantenimiento o de limpieza, desenchufe el aparato de la toma de corriente o interrumpa la alimentación eléctrica.**

**Para los modelos electrónicos, pulse la tecla encendido/apagado antes de desconectar el aparato.**

Limpie periódicamente el condensador situado en la parte trasera del congelador con una aspiradora o un cepillo.

Limpie periódicamente el interior con una esponja humedecida en agua tibia y/o detergente neutro Aclare y seque con un paño suave. No utilice nunca sustancias abrasivas

**Si el congelador debe permanecer inactivo durante largo tiempo**

- Vacíelo.
- Desconecte el congelador de la red eléctrica.
- Descongélelo y limpie su interior.

**Deje abiertas las puertas para impedir la formación de malos olores y eliminar la humedad**

**Nota: para los modelos electrónicos, pulse la tecla de encendido/apagado después de conectar la clavija y antes de poner en marcha el aparato.**

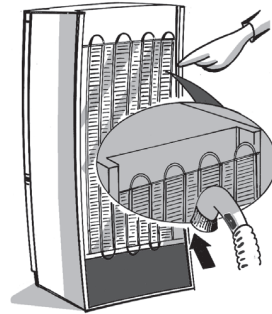

## GUÍA PARA LA SOLUCIÓN DE PROBLEMAS

### 1. El aparato no funciona.

- ¿Se ha producido un corte de corriente?
- El interruptor general está en la posición correcta?
- ¿Se ha fundido el fusible?
- ¿El termostato está bien regulado?
- Se ha puesto en funcionamiento correctamente?

### 2. Se acumula demasiada escarcha.

- Está bien colocado el canal de desagüe?
- ¿Se ha cerrado bien la puerta?

### 3. Los indicadores amarillo, rojo y verde no se encienden. verifique el punto 1 y luego:

- Póngase en contacto con el servicio de asistencia.

#### Notas:

- Es normal que el borde anterior del aparato esté caliente porque esto impide la condensación del agua.
- El gorgoteo y los soplos de las expansiones del circuito refrigerante son normales.

# SERVICIO DE ASISTENCIA TÉCNICA

## Antes de llamar al Servicio de Asistencia Técnica:

1. Compruebe si es posible solucionar el problema (consulte el apartado “Guía para la solución de problemas”).
2. Vuelva a poner en marcha el aparato para comprobar si la avería se ha solucionado. Si el resultado es negativo, desenchufe el aparato y repita la operación al cabo de una hora.
3. Si el resultado sigue siendo negativo, póngase en contacto con el Servicio de Asistencia Técnica.

Comunique:

- el tipo de problema,
- el modelo,

- el número de servicio (número que aparece después de la palabra SERVICE, en la placa de características situada en el interior del aparato),
- su dirección completa,
- su número y prefijo telefónico.

**SERVICE** 0000 000 00000



### Nota:

**La intervención del Servicio de asistencia técnica para cambiar el lado por el cual se abre la puerta del aparato (reversibilidad) no está cubierta por la garantía.**

**No se puede cambiar el lado de apertura de la puerta en los aparatos con manilla frontal.**

## INSTALACIÓN

- Instale el aparato lejos de fuentes de calor. El aparato no debe instalarse en un ambiente caluroso, ni exponerse a los rayos directos del sol o a fuentes de calor como radiadores o quemadores que hacen que aumente el consumo de corriente.
- Si esto no fuera posible, se deben respetar las siguientes distancias mínimas:
  - 30 cm de cocinas de carbón o petróleo;
  - 3 cm de cocinas eléctricas o de gas.
- Para un funcionamiento óptimo, deje:
  - un espacio mínimo de 5 cm sobre el aparato,
  - una distancia mínima de 4 cm de la pared posterior,
  - coloque los muebles adyacentes a una distancia que permita la circulación del aire.
- Instálelo en un lugar seco y bien aireado. Nivélelo utilizando los pies anteriores.
- Limpie el interior.
- Coloque todos los accesorios.

### Conexión eléctrica

- **Las conexiones eléctricas deben ser conformes a la normativa local.**
- Los valores de tensión y potencia absorbida están indicados en la placa de características, situada en el interior del aparato.
- **La toma de tierra del aparato es obligatoria por ley. El fabricante declina cualquier responsabilidad por los daños sufridos por personas, animales o cosas debidos al incumplimiento de las normas vigentes.**
- Si el enchufe y la toma no son del mismo tipo, haga sustituir la toma a un técnico cualificado.
- No utilice adaptadores múltiples ni alargaderas.

### Desconexión eléctrica

La desconexión eléctrica del aparato ha de ser posible desenchufando la clavija o mediante un interruptor bipolar situado antes de la toma.

# COMO USAR O CONGELADOR

**Neste congelador podem ser conservados alimentos já congelados, e podem ser congelados alimentos frescos.**

## **Pôr a funcionar o congelador**

- Não é necessário regular a temperatura do congelador com o termostato, dado que esta já foi previamente regulada na fábrica.
- Ligue a ficha.
- O sinal de alarme entra em funcionamento, já que a temperatura no interior do congelador ainda não está suficientemente fria para se poder introduzir os alimentos
- Volte a colocar os alimentos apenas quando o sinal de alarme for desactivado (para mais informações, consulte a ficha do produto fornecida em anexo)

## **Regulação da temperatura**

Para a regulação da temperatura, consulte a ficha do produto fornecida em anexo.

### **Nota:**

A temperatura ambiente, a frequência de abertura da porta e o posicionamento do aparelho podem influenciar as temperaturas internas do congelador.

As posições do termostato devem variar em função destes factores.

## **Função “6th Sense”**

A função 6th Sense, se presente, activa-se automaticamente nos seguintes casos:

### **Abertura da porta**

A função activa-se cada vez que se abre a porta o que altera sensivelmente a temperatura interna do produto, e fica activa o tempo necessário para restabelecer automaticamente as condições optimais para a conservação.

### **Introdução de alimentos a congelar**

A função activa-se todas as vezes em que se introduzem alimentos, e fica activa o tempo necessário para criar as condições desejáveis para congelar de maneira optimal os alimentos introduzidos garantindo o exacto valor entre a qualidade do tipo de congelação e o consumo energético.

**NOTA:** A duração da função 6th sense é calculada, além da base da quantidade de alimentos a congelar, também com base na quantidade de alimentos já presentes no produto e a temperatura externa. Por isso, deve ser considerado absolutamente normal que variações significativas influenciem o comportamento do produto.

## **Congelar**

**Na chapa das características do aparelho está indicada a quantidade em kg de alimentos frescos que podem ser congelados durante as 24 horas.**

Para descongelar da melhor forma, prima a tecla de congelação rápida (até a luz amarela se acender) 24 horas antes de inserir os alimentos.

Em geral, bastam 24 horas de congelação rápida após a introdução dos alimentos; decorrido este período, desactive a função de congelação rápida

### **Atenção:**

Em caso de pequenas quantidades de alimentos, a função de congelação rápida pode ser desligada após algumas horas, a fim de evitar um consumo inútil de energia eléctrica.

Para os produtos com função 6th Sense, o funcionamento do produto será controlado automaticamente e não é necessária qualquer intervenção por parte do utilizador (ver capítulo Função “6th Sense”)



### Conselhos para a congelação e para a conservação dos alimentos frescos.

- Embrulhe e feche os alimentos frescos a congelar em: folhas de alumínio, película transparente, embalagens impermeáveis de plástico, caixas de polietileno com tampas, desde que idóneos para alimentos a congelar.
- Os alimentos devem ser frescos, maduros e da melhor qualidade.
- Os legumes frescos e a fruta devem ser congelados, sempre que possível, imediatamente após a colheita, de modo a conservarem as substâncias nutritivas, a estrutura, a consistência, a cor e o gosto.

Amoleça durante um período suficientemente longo, a carne e a caça antes de as congelar.

#### Nota:

- Deixe sempre arrefecer os alimentos quentes antes de colocá-los no congelador.
- Consume imediatamente os alimentos descongelados ou parcialmente descongelados. Não os congele novamente, excepto no caso em que o alimento descongelado for utilizado para preparar um prato que preveja a sua cozedura. Após ter sido cozinhado, o alimento descongelado pode ser novamente congelado.

### Congelação e conservação dos alimentos

- Coloque os alimentos a congelar nos respectivos compartimentos.
- Os eutéticos (se existentes) devem ser colocados por cima do alimento em conservação que se encontra no primeiro compartimento superior.
- Nos modelos com acumuladores de frio (ou eutéticos), para otimizar o tempo de subida em caso de interrupção da corrente eléctrica e, assim, preservar a conservação dos alimentos, é aconselhável posicionar o(s) acumulador(es) no primeiro compartimento superior, por cima dos alimentos de conservação.

#### Importante:

**Para os meses de conservação dos alimentos frescos congelados, respeite a tabela apresentada ao lado. Todas as prestações declaradas, excepto o tempo de subida da temperatura, referem-se ao funcionamento do artigo sem os eutéticos.**

### Classificação dos alimentos congelados

Coloque e classifique os produtos congelados no congelador. Aconselhamos a indicação da data de conservação na embalagem, de modo a garantir o consumo dentro do prazo.

### Conselhos para a conservação dos alimentos congelados

Quando comprar alimentos congelados, verifique se:

- A embalagem ou o pacote estão intactos, porque o alimento pode estar deteriorado. Se um pacote estiver inchado ou apresentar manchas de humidade, significa que não foi conservado adequadamente e pode ter sofrido uma descongelação inicial.
- Os alimentos congelados devem ser a última compra e transportados em sacos térmicos.
- Logo que chegue a casa coloque imediatamente os alimentos congelados no congelador.
- Não volte a congelar alimentos parcialmente descongelados, utilize-os num prazo de 24 horas.
- Evite ou reduza ao mínimo as variações de temperatura. Respeite o prazo de validade indicado na embalagem.
- Siga as instruções de conservação dos alimentos impressas na embalagem.



MESES	ALIMENTOS
1-3	
4-7	
8-12	



### Extracção das gavetas

- Puxe as gavetas para fora até o limite, levante-as ligeiramente e extraia-as.

A fim de obter maior volume, podem extrair-se as gavetas, à excepção da do fundo (Fig.1)

Certifique-se de que a carga não ultrapasse as indicações de limite, se forem existentes, nas paredes laterais do artigo.

**Para os tempos de conservação, respeite rigorosamente as instruções indicadas na embalagem dos alimentos congelados.**

### Cubos de gelo

- Encha com cerca de 2/3 de água a cuvete para o gelo e coloque-a no recipiente ou num cesto.
- Se a cuvete ficar pegada ao fundo do congelador, não utilize objectos pontiagudos ou lâminas para a retirar.
- Para facilitar o retiro dos cubos de gelo da cuvete, dobre-a ligeiramente.

### Nota:

A reabertura da porta do congelador tornar-se-á difícil imediatamente após tê-la fechado (excepto nos modelos com válvula específica).

Esperre um ou dois minutos de modo a permitir que a formação da compensação da depressão.

### Sistema inteligente para o gelo com alimentador

Algumas versões possuem um sistema para a realização do gelo, que inclui um alimentador, recipientes para o gelo com dispositivo de extracção e balde para o gelo. Graças a este sistema, agora é fácil encher os recipientes de água, extrair os cubos de gelo e conservá-los.

O alimentador simplifica o enchimento dos recipientes de água, uma vez que já não é necessário extraí-los do congelador, evitando derramar gotas de água no chão da cozinha.

### Enchimento dos recipientes de água:

- antes de encher os recipientes, limpe-os com base nas indicações fornecidas na secção sobre a limpeza.
- Retire o alimentador do suporte, puxando-o para a frente.
- Encha-o com água, sem apoiá-lo numa superfície, depois volte a colocá-lo no respectivo suporte. A água enche automaticamente os recipientes para o gelo.
- Aguarde algumas horas antes do gelo estar formado, depois rode os botões para retirar os cubos. Os cubos de gelo caem directamente para o balde.

### Atenção:

- certifique-se de que não ficou nenhum cubo de gelo no recipiente antes de voltar a inserir o alimentador.
- Antes de inserir novamente o alimentador, certifique-se de que existe gelo nas molas e, se necessário, retire-o sob água corrente.
- Se for necessário mais espaço no interior do congelador, é possível retirar as partes extraíveis do sistema para o gelo.

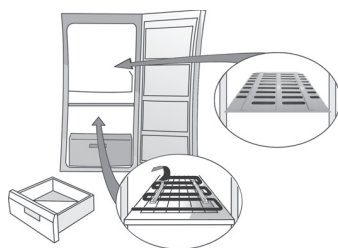
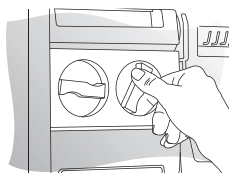
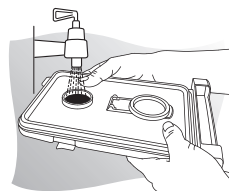
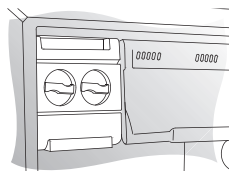

Fig. 1



# LIMPEZA E MANUTENÇÃO

**Antes de proceder a qualquer operação de manutenção ou limpeza, retire a ficha da tomada ou desligue o aparelho da corrente eléctrica.**

**Para os modelos electrónicos, prima a tecla de activação/desactivação antes de retirar a ficha.**

Limpe periodicamente o condensador localizado na parte posterior do aparelho com o aspirador ou com uma escova. Limpe periodicamente o compartimento com uma esponja humedecida em água tédida e/ou detergente neutro. Enxagúe e seque com um pano macio. Não use abrasivos

## **Ausências prolongadas**

- Esvazie o congelador.
- Desligue o aparelho da corrente eléctrica.
- Descongele e limpe interior.

**Deixe a porta aberta para impedir a formação de odores ou para eliminar a humidade interna**

**Nota: para os modelos electrónicos, prima a tecla de activação/desactivação depois de ligar a ficha e antes de pôr o aparelho a funcionar.**

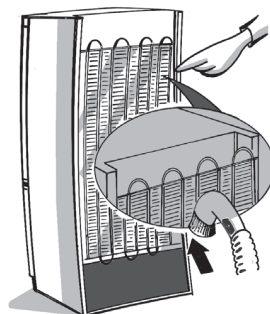

# RESOLUÇÃO DE PROBLEMAS

## **1. O aparelho não funciona.**

- Houve um corte de energia?
- O interruptor geral esta ligado?
- O fusível está queimado?
- O termostato está na posição correcta?
- A ligação do aparelho foi feita de forma correcta?

## **2. Acumulação anómala de gelo.**

- O dreno de escoamento de água foi colocado correctamente?
- A porta foi bem fechada?

## **3. As luzes de controlo amarela, vermelha e verde não se acendem.**

**Primeiro, verifique o ponto 1, depois:**

- Contacte o Serviço Pós-Venda.

### **Nota:**

- **O facto que o rebordo anterior do frigorífico está quente, não é um defeito, mas prevém a formação de condensação.**
- **Os ruídos de borbulhar e os sopros de expansão, resultantes do circuito de refrigeração, são considerados normais.**



# SERVIÇO PÓS-VENDA

## Antes de contactar o Serviço de Assistência:

1. Verifique se consegue resolver pessoalmente a avaria (consulte o “Resolução de problemas”).
2. Volte a ligar o aparelho para se certificar de que o problema ficou resolvido. Se o problema persistir, desligue e volte a ligar o aparelho após uma hora.
3. Se o aparelho continuar a não funcionar, contacte o Serviço de Assistência.

Comunique:

- o tipo de avaria,
- o modelo,

- o número Service (o número que encontra depois da palavra SERVICE na chapa de características localizada no interior do aparelho),
- o seu endereço completo,
- O seu número de telefone e o indicativo da área de residência.

**SERVICE** 0000 000 00000



## Nota:

**A alteração da abertura das portas do aparelho feita pelo Serviço de Assistência Técnica, não deve ser considerada uma intervenção de garantia.**

**Reversibilidade não prevista nos aparelhos com manípulo frontal.**

# INSTALAÇÃO

- Não instale o aparelho perto de uma fonte de calor. A instalação num ambiente quente, a exposição directa aos raios solares ou a colocação do aparelho próximo de uma fonte de calor (aquecedores, fornos) aumentam o consumo de energia eléctrica e devem ser evitadas.
- Se, todavia, isto não puder ser evitado, respeite as seguintes distâncias mínimas:
  - 30 cm de fogões a carvão ou petróleo;
  - 3 cm de fogões eléctricos e/ou a gás.
- Para obter um funcionamento ideal:
  - deixe um espaço mínimo de 5 cm por cima do aparelho;
  - a uma distância mínima de 4 cm da parede traseira;
  - disponha os outros móveis a uma distância suficiente para permitir uma mínima circulação do ar.
- Posicione o aparelho num local seco e bem ventilado, numa posição perfeitamente nivelada, regulando os pés frontais caso seja necessário.
- Limpe o interior.
- Monte os acessórios fornecidos.

## Ligação eléctrica

- **As ligações eléctricas devem estar em conformidade com as normas locais.**
- Os dados relativos à tensão e à potência absorvida encontram-se indicados na chapa de características, situada no interior do aparelho.
- **A ligação à terra do aparelho é obrigatória por lei. O fabricante não se responsabiliza por quaisquer ferimentos em pessoas e animais domésticos ou danos em bens materiais causados pela inobservância das instruções acima referidas.**
- Se a ficha e a tomada não forem compatíveis, mande substituir a tomada junto de um técnico especializado.
- Não use extensões ou adaptadores múltiplos.

## Desactivação eléctrica

Para desligar o aparelho da corrente eléctrica, retire a ficha da tomada ou desligue o interruptor bipolar situado a montante da tomada.

# COME FAR FUNZIONARE IL CONGELATORE

**In questo congelatore possono essere conservati alimenti già congelati ed essere congelati alimenti freschi.**

## **Messa in funzione del congelatore**

- Non occorre impostare la temperatura del congelatore con il termostato poiché è già stata prerogolata in fabbrica.
- Inserire la spina.
- Il segnalatore di allarme si attiva, in quanto all'interno del congelatore non è ancora presente una temperatura sufficientemente fredda per inserire gli alimenti.
- Riporre gli alimenti solo quando il segnale di allarme si è disattivato (per maggiori dettagli, consultare la scheda prodotto allegata).

## **Regolazione della temperatura**

Per la regolazione della temperatura, consultare la scheda prodotto allegata.

### **Nota:**

La temperatura ambiente, la frequenza di apertura della porta e la posizione dell'apparecchio possono influenzare la temperatura interna del congelatore.

Le posizioni del termostato devono variare in funzione di questi fattori.

## **Funzione “6th Sense”**

La funzione 6th Sense, se presente, si attiva automaticamente nei seguenti casi:

### **Apertura porta**

La funzione si innesca ad ogni apertura porta che altera sensibilmente la temperatura interna del prodotto e resta attiva il tempo necessario a ripristinare automaticamente le condizioni ottimali di conservazione.

### **Inserimento dei cibi da congelare**

La funzione si innesca ogni qual volta viene inserito del cibo e resta attiva il tempo necessario a creare le condizioni migliori per congelare in maniera ottimale gli alimenti inseriti garantendo il giusto compromesso tra qualità del congelamento e consumo energetico.

**NOTA:** La durata della funzione 6th Sense viene calcolata, oltre che in base alla quantità di cibo da congelare, anche in base alla quantità di cibo già presente nel prodotto e alla temperatura esterna. Quindi è da considerarsi del tutto normale che variazioni significative di questi influenzino il comportamento del prodotto.

## **Congelamento**

**Sulla targhetta matricola dell'apparecchio è indicata la quantità in kg di alimenti freschi che possono essere congelati nell'arco di 24 ore.**

Per congelare in modo ottimale, premere il tasto di congelamento rapido (fino all'accensione della spia gialla) 24 ore prima di inserire gli alimenti.

In generale sono sufficienti circa 24 ore di congelamento rapido dopo aver inserito gli alimenti; trascorso tale periodo, disinserite la funzione di congelamento rapido

### **Attenzione:**

In caso di piccole quantità di cibo, la funzione di congelamento rapido può essere disinserita già dopo alcune ore, al fine di evitare un consumo inutile di energia elettrica.

Per i prodotti dotati della funzione 6th Sense, il funzionamento del prodotto verrà controllato automaticamente e non è richiesto alcun intervento da parte dell'utente (vedi capitolo Funzione “6th Sense”)



### Consigli per il congelamento e la conservazione degli alimenti freschi.

- Avvolgere e sigillare gli alimenti freschi da congelare in: fogli di alluminio, pellicola trasparente, imballi impermeabili di plastica, contenitori di polietilene con coperchi, contenitori da congelatore purché idonei per alimenti da congelare.
  - Gli alimenti devono essere freschi, maturi e della migliore qualità.
  - Verdura fresca e frutta devono essere congelate per quanto possibile subito dopo la raccolta, per poter mantenere le sostanze nutritive, la struttura, la consistenza, il colore ed il gusto.
- È preferibile far frollare per un periodo sufficientemente lungo carne e selvaggina prima di congelarle.

### Nota:

- Lasciar sempre raffreddare gli alimenti caldi prima di introdurli nel congelatore.
- Consumare immediatamente alimenti scongelati o parzialmente scongelati. Non congelarli di nuovo eccetto nel caso in cui l'alimento scongelato venga utilizzato per preparare un piatto pronto. Una volta cotto, l'alimento scongelato può essere di nuovo congelato.

### Congelamento e conservazione degli alimenti

- Collocare gli alimenti da congelare negli appositi vani.
- Gli eutettici (se presenti) vanno posizionati sopra il cibo in conservazione presente nel primo vano superiore.
- Sui modelli dotati di accumulatori di freddo (o eutettici), per ottimizzare il tempo di risalita in caso di interruzione della corrente elettrica e quindi preservare la conservazione degli alimenti, si consiglia di posizionare il/gli accumulatori nel primo scomparto superiore, sopra i cibi di conservazione.

### Importante:

**Per i mesi di conservazione degli alimenti freschi congelati, attenersi alla tabella qui a fianco.**

**Tutte le prestazioni dichiarate sono riferite al funzionamento del prodotto senza gli eutettici, eccetto il tempo di risalita.**

### Classificazione degli alimenti congelati

Riporre e classificare i prodotti congelati nel congelatore.

Si consiglia di segnalare la data di conservazione sulla confezione, per garantire un consumo puntuale entro la scadenza.

### Consigli per la conservazione degli alimenti surgelati

Al momento dell'acquisto di alimenti surgelati, accertarsi che:

- L'imballo o il pacchetto siano intatti, poiché l'alimento può deteriorarsi. Se un pacchetto è gonfio o presenta delle macchie di umido, non è stato conservato nelle condizioni ottimali e può avere subito un inizio di scongelamento.
- Acquistare gli alimenti surgelati per ultimi e usare borse termiche per il trasporto.
- Appena a casa riporre immediatamente gli alimenti surgelati nel congelatore.
- Non ricongelare gli alimenti parzialmente scongelati, ma consumarli entro 24 ore.
- Evitare o ridurre al minimo le variazioni di temperatura. Rispettare la data di scadenza riportata sulla confezione.
- Seguire sempre le istruzioni sull'imballo per la conservazione degli alimenti congelati.



### MESI

### CIBI

1-3



4-7



8-12



### Rimozione dei cassetti

- Tirare i cassetti verso l'esterno fino a battuta, sollevarli leggermente ed estrarli.

Al fine di ottenere maggior volume possono essere estratti i cassetti, ad eccezione di quello di fondo (**Fig. 1**)

Controllare che il carico non superi le indicazioni di limitazione, se presenti, sulle pareti laterali del prodotto.

**Per i tempi di conservazione rispettare rigorosamente le istruzioni riportate sull'involucro dei cibi surgelati.**

### Produzione di cubetti di ghiaccio

- Riempire di acqua per 2/3 la bacinella per il ghiaccio e riporla nell'apposito vano di congelamento.
- Qualora la bacinella fosse attaccata al fondo del congelatore, non utilizzare oggetti appuntiti o taglienti per rimuoverla.
- Per facilitare la rimozione dei cubetti di ghiaccio dalla bacinella, fletterla leggermente.

### Nota:

La riapertura della porta del congelatore risulterà difficoltosa subito dopo averla chiusa (ad eccezione dei modelli dotati di apposita valvola).

Si prega di attendere due o tre minuti, per consentire la compensazione della depressione formatasi.

### Sistema intelligente per il ghiaccio con alimentatore

Alcune versioni sono dotate di un sistema per la realizzazione del ghiaccio che comprende un alimentatore, vaschette per il ghiaccio con dispositivo di estrazione e secchiello per il ghiaccio. Grazie a questo sistema, adesso è facile riempire le vaschette di acqua, estrarre i cubetti di ghiaccio e conservarli.

L'alimentatore semplifica il riempimento delle vaschette di acqua, poiché non è più necessario estrarle dal congelatore, con il rischio di fare cadere gocce d'acqua sul pavimento della cucina.

### Riempimento delle vaschette di acqua:

- prima di riempire le vaschette, pulirle in base alle indicazioni riportate nella sezione sulla pulizia.
- Togliere l'alimentatore dal supporto, tirandolo in avanti.
- Riempirlo di acqua, senza appoggiarlo su una superficie, quindi riposizionarlo sull'apposito supporto. L'acqua riempie automaticamente le vaschette per il ghiaccio.
- Aspettare alcune ore prima che il ghiaccio sia formato, quindi ruotare i pulsanti per estrarre i cubetti. I cubetti di ghiaccio cadono direttamente nell'apposito secchiello.

### Attenzione:

- verificare che non sia rimasto nessun cubetto di ghiaccio nella vaschetta prima di reinserire l'alimentatore.
- Prima di reinserire l'alimentatore, verificare se vi è ghiaccio nelle molle e, eventualmente, toglierlo sotto l'acqua corrente.
- Se occorre più spazio all'interno del congelatore, è possibile togliere le parti estraibili del sistema per il ghiaccio.

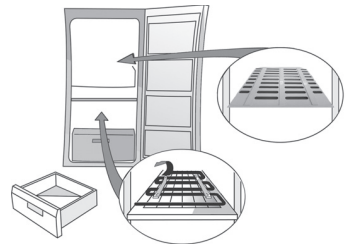

**Fig. 1**

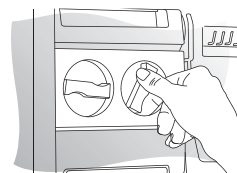
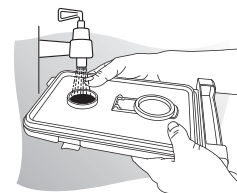
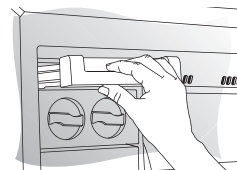
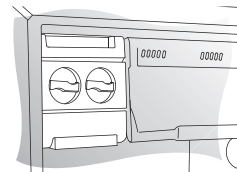

# PULIZIA E MANUTENZIONE

**Prima di eseguire qualsiasi operazione di manutenzione o pulizia, togliere la spina dalla presa di corrente o comunque disinserire l'apparecchio dalla rete elettrica.**

**Per i modelli elettronici, premere il tasto avviamento/spegnimento prima di togliere la spina.**

Pulire periodicamente con un aspirapolvere o con una spazzola il condensatore situato nella parte posteriore dell'apparecchio.

Pulire periodicamente il comparto con una spugna inumidita in acqua tiepida e/o detergente neutro. Risciacquare ed asciugare con un panno morbido. Non usare abrasivi

## **Per assenze prolungate**

- Svuotare il congelatore.
- Disinserire il congelatore dalla rete elettrica.
- Sbrinare e pulire l'interno.

**Lasciare aperta la porta per impedire la formazione di cattivi odori e per eliminare l'umidità interna**

**Nota: per i modelli elettronici, premere il tasto avviamento/spegnimento dopo aver inserito la spina e prima di riavviare il prodotto.**

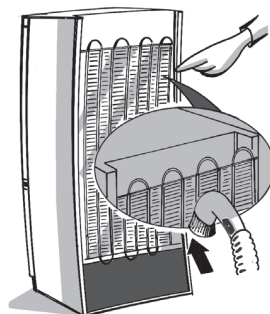

# GUIDA RICERCA GUASTI

## **1. L'apparecchio non funziona.**

- C'è un'interruzione di corrente?
- L'interruttore generale è inserito?
- Il fusibile è bruciato?
- Il termostato è sulla posizione corretta?
- La messa in funzione è stata effettuata correttamente?

## **2. Accumulo anomalo di brina.**

- La canalina di scarico dell'acqua è stata riposizionata correttamente?
- La porta è stata chiusa correttamente?

## **3. Le spie di controllo gialla, rossa e verde non si accendono. Verificare prima il punto 1, quindi:**

- Rivolgersi al Servizio Assistenza Tecnica.

### **Note:**

- **Se il bordo anteriore del mobile è caldo, non è un difetto, ma previene la formazione di condensa.**
- **Rumori di gorgoglio e soffi di espansioni, derivanti dal circuito refrigerante, sono da considerarsi normali.**

# SERVIZIO ASSISTENZA TECNICA

## Prima di contattare il Servizio Assistenza:

1. Verificare se non è possibile eliminare da soli i guasti (vedere “Guida ricerca guasti”).
2. Riavviare l'apparecchio per accertarsi che l'inconveniente sia stato ovviato. Se il risultato è negativo, disinserire nuovamente l'apparecchio e ripetere l'operazione dopo un'ora.
3. Se il risultato è ancora negativo, contattare il Servizio Assistenza.

Comunicare:

- il tipo di guasto,
- il modello,

- il numero Service (la cifra che si trova dopo la parola SERVICE, sulla targhetta matricola posta all'interno dell'apparecchio),
- il Vostro indirizzo completo,
- il Vostro numero e prefisso telefonico.

**SERVICE** 0000 000 00000



## Nota:

**La reversibilità della porta dell'apparecchio, se effettuata dal Servizio Assistenza Tecnica non è considerato intervento di garanzia.**

**Reversibilità non prevista su prodotti con maniglia frontale.**

# INSTALLAZIONE

- Installare l'apparecchio lontano da fonti di calore. L'installazione in un ambiente caldo, l'esposizione diretta ai raggi solari o la collocazione dell'apparecchio nelle vicinanze di una fonte di calore (caloriferi, fornelli), aumentano il consumo di corrente e dovrebbero essere evitate.
- Qualora ciò non fosse possibile, è necessario rispettare le seguenti distanze minime:
  - 30 cm da cucine a carbone o petrolio;
  - 3 cm da cucine elettriche e/o a gas.
- Per il funzionamento ottimale prevedere:
  - uno spazio minimo di 5 cm sopra l'apparecchio;
  - una distanza minima di 4 cm dalla parete posteriore;
  - disporre gli altri mobili accostati ad una distanza sufficiente da permettere una minima circolazione dell'aria.
- Posizionarlo in luogo asciutto e ben aerato, in piano, regolando se necessario i piedini anteriori.
- Pulire l'interno.
- Inserire gli accessori a corredo.

## Collegamento elettrico

- **I collegamenti elettrici devono essere conformi alle normative locali.**
- I dati relativi alla tensione e alla potenza assorbita sono riportati sulla targhetta matricola, posta all'interno dell'apparecchio.
- **La messa a terra dell'apparecchio è obbligatoria a termini di legge. Il fabbricante declina ogni responsabilità per eventuali danni subiti da persone, animali o cose, derivanti dalla mancata osservanza delle norme sopra indicate.**
- Se la spina e la presa non sono dello stesso tipo, far sostituire la presa da un tecnico qualificato.
- Non usare prolunghe o adattatori multipli.

## Scollegamento elettrico

Lo scollegamento elettrico deve essere possibile o disinserendo la spina o tramite un interruttore bipolare di rete posto a monte della presa.

# ΠΩΣ ΝΑ ΧΡΗΣΙΜΟΠΟΙΗΣΕΤΕ ΤΟΝ ΚΑΤΑΨΥΚΤΗ

**Στον καταψύκτη μπορούν να διατηρηθούν κατεψυγμένα τρόφιμα και να καταψυχθούν φρέσκα τρόφιμα.**

## **Θέση του καταψύκτη σε λειτουργία**

- Δεν χρειάζεται να ρυθμίσετε την ψύξη του καταψύκτη με το θερμοστάτη επειδή είναι ήδη προρυθμισμένη από το εργοστάσιο.
- Συνδέστε την πρίζα.
- Η ένδειξη συναγερμού ενεργοποιείται, επειδή στο εσωτερικό του καταψύκτη η ψύξη δεν είναι ακόμα επαρκής για να βάλετε τα τρόφιμα.
- Τοποθετήστε τα τρόφιμα μόνον όταν το σήμα συναγερμού απενεργοποιηθεί (για περισσότερες λεπτομέρειες, συμβουλευθείτε την καρτέλα προϊόντος).

## **Ρύθμιση θερμοκρασίας**

Για τη ρύθμιση της θερμοκρασίας, συμβουλευθείτε την καρτέλα προϊόντος.

## **Σημείωση:**

Η θερμοκρασία του περιβάλλοντος, η συχνότητα με την οποία ανοίγετε την πόρτα και η θέση της συσκευής μπορούν να επηρεάσουν τη θερμοκρασία στο εσωτερικό του καταψύκτη.

Οι θέσεις του θερμοστάτη πρέπει να αλλάζουν ανάλογα με τους παραπάνω παράγοντες.

## **Λειτουργία "6th Sense"**

Η λειτουργία 6th Sense (έκτη αίσθηση), εάν υπάρχει, ενεργοποιείται στις ακόλουθες περιπτώσεις:

### **Άνοιγμα πόρτας**

Η λειτουργία ενεργοποιείται σε κάθε άνοιγμα της πόρτας που μεταβάλλει αισθητά τη θερμοκρασία στο εσωτερικό της συσκευής και παραμένει ενεργή το αναγκαίο χρονικό διάστημα για την αυτόματη αποκατάσταση των ιδανικών συνθηκών διατήρησης.

### **Εισαγωγή τροφίμων για κατάψυξη**

Η λειτουργία ενεργοποιείται κάθε φορά που εισάγονται τρόφιμα και παραμένει ενεργή το αναγκαίο χρονικό διάστημα για τη δημιουργία των ιδανικών συνθηκών κατάψυξης των φρέσκων τροφίμων, παρέχοντας τον καλύτερο συμβιβασμό μεταξύ ποιότητας της κατάψυξης και κατανάλωσης ενέργειας.

**ΣΗΜΕΙΩΣΗ:** Η διάρκεια της λειτουργίας 6th Sense υπολογίζεται αναλόγως με την ποσότητα των τροφίμων για κατάψυξη, την ποσότητα των κατεψυγμένων τροφίμων στη συσκευή και την εξωτερική θερμοκρασία. Κατά συνέπεια είναι απόλυτα φυσιολογικό να επηρεάζεται η συμπεριφορά της συσκευής από σημαντικές μεταβολές σε αυτούς τους παράγοντες.

## **Κατάψυξη**

**Στην ετικέτα της συσκευής αναγράφονται τα kg των φρέσκων τροφίμων που μπορούν να καταψυχθούν σε 24 ώρες.**

Για την ιδανική κατάψυξη, πιέστε το κουμπί ταχείας κατάψυξης (έως ότου ανάψει η κίτρινη λυχνία) 24 ώρες πριν την εισαγωγή των τροφίμων.

Συνήθως αρκούν περίπου 24 ώρες ταχείας κατάψυξης μετά την τοποθέτηση των τροφίμων. Μετά την πάροδο του χρόνου αυτού, απενεργοποιήστε τη λειτουργία ταχείας κατάψυξης

## **Προσοχή:**

Σε περίπτωση μικρής ποσότητας τροφίμων, η λειτουργία ταχείας κατάψυξης μπορεί να απενεργοποιηθεί μετά από λίγες ώρες για να αποφευχθεί άσκοπη κατανάλωση ενέργειας. Για τις συσκευές που διαθέτουν λειτουργία 6th Sense, η λειτουργία της συσκευής ελέγχεται αυτόματα και δεν είναι αναγκαία καμία επέμβαση από το χρήστη (βλ. κεφ. Λειτουργία "6th Sense")



## Συμβουλές για την κατάψυξη και τη διατήρηση των φρέσκων τροφίμων.

- Τυλίξτε και σφραγίστε τα φρέσκα τρόφιμα που θα καταψυχθούν σε: αλουμινόχαρτο, διαφανή μεμβράνη, αδιάβροχες πλαστικές σακούλες, δοχεία από πολυαιθυλένιο με καπάκια, δοχεία για καταψύκτες, αρκεί να είναι κατάλληλα για τρόφιμα προς κατάψυξη.
- Τα τρόφιμα πρέπει να είναι φρέσκα, ώριμα και καλής ποιότητας.
- Φρέσκα λαχανικά και φρούτα πρέπει να καταψύχονται αν είναι δυνατόν αμέσως μετά την περισυλλογή τους, ώστε να διατηρήσουν τις θρεπτικές ουσίες, το σχήμα, το χρώμα και τη γεύση τους.

Αφήστε το κунήγι και το κρέας να σιτέψουν αρκετά πριν τα καταψύξετε.

### Σημείωση:

- Αφήνετε πάντοτε τα ζεστά τρόφιμα να κρυώσουν πριν τα βάλετε στον καταψύκτη.
- Καταναλώστε αμέσως τα τρόφιμα που έχουν ξεπαγώσει έστω και εν μέρει. Μην τα καταψύχετε πάλι παρά μόνο στην περίπτωση που τα κατεψυγμένα τρόφιμα θα χρησιμοποιηθούν για την προετοιμασία ενός έτοιμου πιάτου. Μετά το μαγείρεμα, το φαγητό μπορεί να καταψυχθεί πάλι.

### Κατάψυξη και διατήρηση των τροφίμων

- Τοποθετήστε τα τρόφιμα για κατάψυξη στα ειδικά διαμερίσματα.
- Τα εύηκτα (αν υπάρχουν) πρέπει να τοποθετηθούν πάνω από το φαγητό προς συντήρηση που υπάρχει στο πρώτο επάνω διαμέρισμα.
- Στα μοντέλα που διαθέτουν συσσωρευτές ψύχους (ή εύηκτα) για την αύξηση του χρόνου ανόδου της θερμοκρασίας σε περίπτωση διακοπής του ρεύματος και συνεπώς την καλύτερη διατήρηση των τροφίμων, συνιστάται η τοποθέτησή τους στο πρώτο πάνω διαμέρισμα, πάνω από τα φαγητά προς συντήρηση.

### Σημαντικό:

Για τους μήνες διατήρησης των κατεψυγμένων τροφίμων βλέπε πίνακα στο πλάι.

Όλες οι αναγραφόμενες αποδόσεις αναφέρονται στη λειτουργία της συσκευής χωρίς τα εύηκτα, εκτός από το χρόνο ανόδου.

### Ταξινόμηση των κατεψυγμένων τροφίμων

Βάλτε και ταξινομήστε τα κατεψυγμένα προϊόντα στον καταψύκτη.

Συνιστάται να αναγράφετε την ημερομηνία συντήρησης πάνω στη συσκευασία, για την εξασφάλιση της κατανάλωσης πριν την ημερομηνία λήξης.

### Συμβουλές για τη διατήρηση των κατεψυγμένων τροφίμων

Κατά την αγορά των κατεψυγμένων τροφίμων, βεβαιωθείτε ότι:

- Η συσκευασία ή το πακέτο είναι ανέπαφα, γιατί τα τρόφιμα μπορεί να αλλοιωθούν. Αν ένα πακέτο είναι φουσκωμένο ή παρουσιάζει λεκέδες υγρασίας, δεν έχει διατηρηθεί στις ιδανικές συνθήκες και μπορεί να έχει εν μέρει ξεπαγώσει.
- Αγοράζετε τα κατεψυγμένα τρόφιμα τελευταία και χρησιμοποιείτε θερμικές τσάντες για τη μεταφορά.
- Μόλις φτάσετε στο σπίτι σας, βάλτε αμέσως τα κατεψυγμένα τρόφιμα στον καταψύκτη.
- Μην καταψύχετε ξανά τα τρόφιμα που έχουν εν μέρει ξεπαγώσει, αλλά καταναλώστε τα μέσα σε 24 ώρες.
- Αποφεύγετε ή μειώνετε στο ελάχιστο τις διακυμάνσεις της θερμοκρασίας. Τηρείτε την ημερομηνία λήξης που αναφέρεται στη συσκευασία.
- Ακολουθείτε πάντα τις οδηγίες συσκευασίας για τη διατήρηση των κατεψυγμένων τροφίμων.



ΜΗΝΕΣ	ΤΡΟΦΙΜΑ
1-3	
4-7	
8-12	





### Αφαίρεση των καλαθιών

- Τραβήξτε τα συρτάρια προς τα έξω μέχρι τέρμα, σηκώστε τα ελαφρά και βγάλτε τα.

Τα συρτάρια, εκτός από το τελευταίο, μπορούν να αφαιρεθούν για να δημιουργήσετε περισσότερο χώρο **(Εικ.1)**

Βεβαιωθείτε ότι το φορτίο δεν υπερβαίνει τις ενδείξεις, αν υπάρχουν, πάνω στα πλευρικά τοιχώματα της συσκευής.

**Για τους χρόνους διατήρησης τηρείτε αυστηρά τις οδηγίες στις συσκευασίες των κατεψυγμένων τροφίμων.**

### Παραγωγή παγοκύβων

- Γεμίστε με νερό ως τα 2/3 την παγοθήκη και τοποθετήστε την στο ειδικό διαμέρισμα κατάψυξης.
- Αν η παγοθήκη κολλήσει στο κάτω μέρος του καταψύκτη, μη χρησιμοποιήσετε μυτερά ή κοφτερά αντικείμενα για να την βγάλετε.
- Για να διευκολύνετε την αφαίρεση των παγοκύβων από την παγοθήκη, λυγίστε την ελαφρά.

### Σημείωση:

Η πόρτα του καταψύκτη ανοίγει δύσκολα αμέσως μετά το κλείσιμο (εκτός από τα μοντέλα με ειδική βαλβίδα).

Περιμένετε δύο ή τρία λεπτά, για να επιτρέψετε την εξισορρόπηση των πιέσεων.

### Έξυπνό σύστημα με δοχείο τροφοδοσίας

Ορισμένα μοντέλα διαθέτουν σύστημα παραγωγής πάγου με δοχείο τροφοδοσίας, παγοθήκες με σύστημα εξαγωγής και δοχείο για τους παγοκύβους. Χάρη στο σύστημα αυτό μπορείτε να γεμίσετε εύκολα με νερό τις παγοθήκες, να βγάλετε τα παγάκια και να τα φυλάξετε.

Το δοχείο τροφοδοσίας απλοποιεί το γέμισμα των παγοθηκών, καθώς δεν είναι πλέον αναγκαίο να τις βγάλετε από τον καταψύκτη με κίνδυνο να πέσουν σταγόνες νερού στο δάπεδο της κουζίνας.

### Πλήρωση παγοθηκών με νερό:

- πριν γεμίσετε τις παγοθήκες, καθαρίστε τις σύμφωνα με τις οδηγίες του κεφαλαίου Καθαρισμός.
- Βγάλτε το δοχείο τροφοδοσίας από τη βάση τραβώντας το προς τα εμπρός.
- Γεμίστε το νερό χωρίς να το ακουμπήσετε σε καμία επιφάνεια και στη συνέχεια τοποθετήστε το στην ειδική βάση. Το νερό θα γεμίσει αυτόματα τις παγοθήκες.
- Περιμένετε λίγες ώρες για να σχηματιστεί ο πάγος και στη συνέχεια γυρίστε τα κουμπιά για να βγάλετε τους παγοκύβους. Οι παγοκύβοι πέφτουν απευθείας στο ειδικό δοχείο.

### Προσοχή:

- βεβαιωθείτε ότι δεν έμεινε κανένας παγοκύβος στην παγοθήκη πριν τοποθετήσετε πάλι το δοχείο τροφοδοσίας.
- Πριν τοποθετήσετε το δοχείο τροφοδοσίας, ελέγξτε αν υπάρχει πάγος στα ελατήρια και ενδεχομένως αφαιρέστε τον με τρεχούμενο νερό.
- Εάν χρειάζεστε περισσότερο χώρο στον καταψύκτη, μπορείτε να βγάλετε τα αποσπώμενα μέρη του συστήματος παραγωγής παγοκύβων.

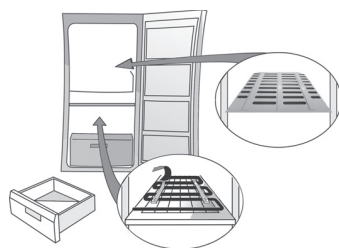

Εικ. 1

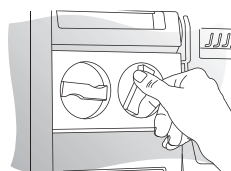
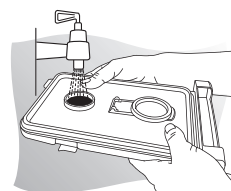
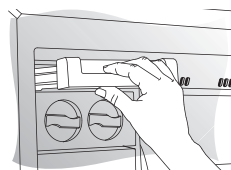
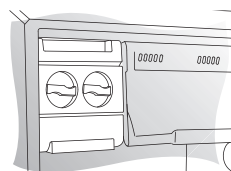

# ΚΑΘΑΡΙΣΜΑΣ ΚΑΙ ΣΥΝΤΗΡΗΣΗ

Πριν από κάθε επέμβαση συντήρησης ή καθαρισμού, βγάλτε το φως από την πρίζα του ρεύματος ή αποσυνδέστε τη συσκευή από το δίκτυο.

Στα ηλεκτρονικά μοντέλα, πιάστε το κουμπί ON/OFF πριν αποσυνδέσετε το φως.

Καθαρίζετε περιοδικά με ηλεκτρική σκούπα ή βούρτσα το συμπυκνωτή που βρίσκεται στο πίσω μέρος της συσκευής. Καθαρίζετε περιοδικά το εσωτερικό με ένα σφουγγάρι βρεγμένο σε χλιαρό νερό και/ή ουδέτερο απορρυπαντικό. Ξεβγάλετε και σκουπίστε με ένα μαλακό πανί. Μη χρησιμοποιείτε σκληρά σφουγγαράκια

## Για παρατεταμένη απουσία

- Αδειάστε τον καταψύκτη.
- Αποσυνδέστε τον καταψύκτη από το ηλεκτρικό δίκτυο.
- Κάνετε απόψυξη και καθαρίστε το εσωτερικό.

**Αφήστε ανοιχτή την πόρτα για να εμποδίσετε το σχηματισμό δυσοσμίας και για να εξατμιστεί η εσωτερική υγρασία**

**Σημείωση:** Στα ηλεκτρονικά μοντέλα, πιάστε το κουμπί ON/OFF αφού συνδέσετε το φως και πριν την επανεκκίνηση της συσκευής.

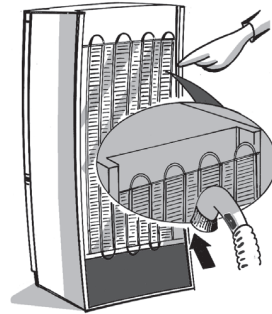

# ΟΔΗΓΑΣ ΑΝΕΥΡΕΣΗΣ ΒΛΑΒΩΝ

## 1. Η συσκευή δεν λειτουργεί.

- Υπάρχει διακοπή ρεύματος;
- Ο γενικός διακόπτης είναι στη θέση ON;
- Μήπως έχει καεί η ασφάλεια;
- Ο θερμοστάτης είναι στη σωστή θέση;
- Η συσκευή τέθηκε σε λειτουργία σωστά;

## 2. Ανώμαλη συσσώρευση πάγου.

- Το σωληνάκι αποστράγγισης του νερού τοποθετήθηκε σωστά;
- Η πόρτα έχει κλείσει σωστά;

## 3. Η κίτρινη, η κόκκινη και η πράσινη λυχνία δεν ανάβουν. Ελέγξτε πρώτα το σημείο 1 και στη συνέχεια:

- Απευθυνθείτε στο Σέρβις.

### Σημειώσεις:

- Αν η μπροστινή άκρη του καταψύκτη είναι ζεστή, αυτό δεν είναι ένα ελάττωμα, αλλά εμποδίζει το σχηματισμό υγρασίας.
- Διάφοροι θόρυβοι και φυσήματα εκτόνωσης, που προέρχονται από το ψυκτικό κύκλωμα, θεωρούνται κανονικοί.

# ΣΕΡΒΙΣ

## Πριν επικοινωνήσετε με το Σέρβις:

1. Βεβαιωθείτε ότι δεν είναι δυνατό να λύσετε από μόνοι σας τις βλάβες (βλέπε "Οδηγός Ανεύρεσης Βλαβών").
2. Ανάψτε ξανά τη συσκευή και βεβαιωθείτε ότι το πρόβλημα έχει λυθεί. Αν το αποτέλεσμα είναι αρνητικό, αποσυνδέστε ξανά τη συσκευή και επαναλάβετε την ενέργεια μετά από μία ώρα.
3. Αν το αποτέλεσμα είναι και πάλι αρνητικό, καλέστε το Σέρβις.  
Δηλώστε:
  - τον τύπο της βλάβης,
  - το μοντέλο,

- τον αριθμό του Σέρβις (ο αριθμός μετά τη λέξη SERVICE, πάνω στην ετικέτα με τον αριθμό μητρώου που βρίσκεται στο εσωτερικό της συσκευής),
- την πλήρη διεύθυνσή σας,
- τον αριθμό του τηλεφώνου σας.

**SERVICE** 0000 000 00000



## Σημείωση:

**Αν η αντιστροφή του ανοίγματος της πόρτας της συσκευής γίνει από το Σέρβις, δεν λαμβάνεται σαν επέμβαση που καλύπτεται από εγγύηση.**

**Η αντιστροφή δεν είναι δυνατή σε συσκευές με χερούλι στην πρόσοψη.**

# ΕΓΚΑΤΑΣΤΑΣΗ

- Εγκαταστήστε τη συσκευή μακριά από πηγές θερμότητας. Η εγκατάσταση σε θερμό περιβάλλον, η άμεση έκθεση στις ηλιακές ακτίνες ή η τοποθέτηση της συσκευής κοντά σε πηγές θερμότητας (καλοριφέρ, εστίες μαγειρέματος), αυξάνει την κατανάλωση ρεύματος και πρέπει να αποφεύγεται.
- Εάν αυτό δεν είναι εφικτό, τηρήστε τις ακόλουθες ελάχιστες αποστάσεις:
  - 30 cm από κουζίνες με κάρβουνα ή πετρελαίου,
  - 3 cm από ηλεκτρικές κουζίνες και/ή κουζίνες υγραερίου.
- Για την ιδανική λειτουργία προνοήστε να υπάρχει:
  - ελάχιστος χώρος 5 cm πάνω από τη συσκευή,
  - ελάχιστη απόσταση 4 cm από τον πίσω τοίχο,
  - τοποθετήστε τα άλλα έπιπλα σε επαρκή απόσταση ώστε να επιτρέπεται μια ελάχιστη κυκλοφορία του αέρα
- Τοποθετήστε την σε στεγνό και καλά αεριζόμενο χώρο, σε οριζόντια θέση, ρυθμίζοντας αν είναι αναγκαίο τα μπροστινά ποδαράκια.
- Καθαρίζετε το εσωτερικό.
- Τοποθετήστε τα εξαρτήματα του ψυγείου.

## Ηλεκτρική σύνδεση

- **Οι ηλεκτρικές συνδέσεις πρέπει να συμμορφώνονται στους τοπικούς κανονισμούς.**
- Τα στοιχεία που αναφέρονται στην τάση του ρεύματος και την απαιτούμενη ισχύ, αναγράφονται στην πινακίδα με τον αριθμό μητρώου στο εσωτερικό της συσκευής.
- **Η γείωση της συσκευής είναι υποχρεωτική βάσει του νόμου. Ο κατασκευαστής δεν φέρει καμία ευθύνη για ενδεχόμενες βλάβες σε πρόσωπα, ζώα ή αντικείμενα, που οφείλονται στη μη τήρηση των παραπάνω κανονισμών.**
- Αν το φις δεν ταιριάζει στην πρίζα, ένας ηλεκτρολόγος πρέπει να αντικαταστήσει την πρίζα.
- Μη χρησιμοποιείτε προεκτάσεις ή πολύμπριζα.

## Ηλεκτρική αποσύνδεση

Η ηλεκτρική αποσύνδεση πρέπει να είναι δυνατή βγάζοντας το φις ή μέσω διπολικού διακόπτη στο δίκτυο πριν από την πρίζα.

# ANVÄNDNING AV FRYSEN OCH DESS FUNKTIONER

Detta frysskåp är avsett för förvaring av frysta livsmedel och infrysning av färska livsmedel.

## Idrifttagande av frysen

- Man behöver inte reglera frysens temperatur med termostaten eftersom tillverkaren redan har ombesörjt detta.
- Sätt in stickkontakten i eluttaget.
- Larmet aktiveras eftersom temperaturen ännu inte är tillräckligt låg för frysförvaring.
- Lägg inte in livsmedel i frysen förrän larmet har upphört (mer information finns i det medföljande produktbladet).

## Reglering av temperaturen

Se det medföljande produktbladet för upplysningar om reglering av temperaturen.

### Anmärkning:

Rumstemperaturen, skåpets placering och hur ofta skåpdörren öppnas kan inverka på den invändiga temperaturen i frysen. Termostaten skall därför regleras med hänsyn tagen till dessa faktorer.

## 6:e sinnets funktion ("6th sense")

6:e sinnets funktion aktiveras automatiskt i följande situationer:

### När frysdörren öppnas

Funktionen aktiveras varje gång dörren öppnas om temperaturen inuti frysen ändras nämnvärt. Funktionen är på under den tid som krävs för att återställa optimala förvaringsvillkor.

### När mat läggs in för infrysning

Funktionen aktiveras varje gång matvaror läggs in i frysen och den förblir aktiv under den tid som krävs för att skapa bästa möjliga villkor för infrysning av de inlagda matvarorna. Funktionen säkerställer även en god balans mellan infrysningskvalitet och energiförbrukning.

**ANMÄRKNING:** Hur lång tid 6:e sinnets funktion skall vara aktiv beräknas efter mängden mat som skall frysas, men hänsyn tas även till mängden fryst mat som finns i frysen och rumstemperaturen. Det är sålunda helt normalt att variationer i dessa faktorer påverkar frysens beteende.

## Infrysning

**På frysens typskylt anges hur många kilo färska livsmedel som kan frysas in under 24 timmar.**

Tryck på snabbinfrysningsknappen (och håll den intryckt tills den gula kontrollampen tänds) 24 timmar innan matvarorna skall frysas in.

Vanligtvis är det tillräckligt att snabbinfrysningsfunktionen är på 24 timmar efter att livsmedlen lagts in för infrysning. Sedan kan snabbinfrysningsfunktionen stängas av.

### Observera!

Om små mängder mat skall frysas räcker det att snabbinfrysningen är på i ett par timmar. Använd knappen för att koppla ur funktionen så förbrukar inte apparaten onödig elektrisk energi. På apparater med 6:e sinnets funktion kontrolleras apparatens funktion automatiskt och användaren behöver inte göra några inställningar (se avsnittet 6:e sinnets funktion "6th Sense").

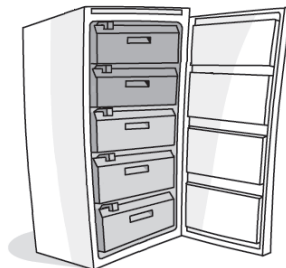

### Råd för infrysning och förvaring av färska livsmedel.

- Färska livsmedel som skall frysas in kan slås in i aluminiumfolie eller plastfolie eller läggas i plastförpackningar, plastburkar med lock eller fryshållare, förutsatt att dessa är lämpliga för infrysning av livsmedel.
- Livsmedlen skall vara färska, mogna och av allra bästa kvalitet.
- För att färsk frukt och grönsaker skall behålla sina näringsämnen, sin struktur, sin konsistens, färg och smak, skall de om möjligt frysas in omedelbart efter skörd.

Det är lämpligt att låta vanligt kött och kött av vilt hänga innan det frysas in.

### Anmärkning:

- Låt alltid varma livsmedel svalna innan du lägger in dem i frysen.
- Förtär omedelbart livsmedel som tinat helt eller delvis. Frys aldrig om tinade livsmedel, såvida du inte först använder det för att tillaga en maträtt som kräver att livsmedlet kokas. När livsmedlet är tillagat kan det frysas igen.

### Infrysning och förvaring av livsmedel

- Placera matvarorna som skall frysas i de speciella infrysningsutrymmena.
- Kylklamparna (om sådana finns) skall läggas ovanpå matvarorna som förvaras i den översta lådan.
- Under strömavbrott bör frysklamparna alltid placeras ovanpå de frysta livsmedlen i den översta lådan för att temperaturen inte skall stiga så snabbt (gäller modeller med frysklampar).

### Viktigt:

I vidstående tabell anges hur många månader frysta livsmedel av olika slag kan förvaras i frysen. Följ dessa anvisningar.

Samtliga deklarerade prestationer hänför sig till frysens funktion utan kylklampar, med undantag för den s.k. temperatursänkningstiden.

### Märkning av livsmedel

Märk livsmedlet och placera det i frysen.

Vi rekommenderar att förpackningarna märks med infrysningsdatum så att du vet hur länge matvarorna kan förvaras i frysen.

### Råd om förvaring av frysta livsmedel

Att tänka på när du köper frysta livsmedel:

- Försäkra dig om att förpackningen eller omslaget är intakt eftersom kvaliteten på livsmedlet annars kan ha försämrats. Om förpackningen är skrovlig eller har fuktfläckar har livsmedlet inte förvarats på optimalt sätt och det finns risk att det har börjat tina.
- Planera din runda i livsmedelsaffären så att du går till frysdiskens sista del och använd fryspåsar för hemtransporten.
- Lägg in de frysta livsmedlen i frysen så fort du kommer hem.
- Tinade livsmedel får inte frysas om, utan måste förtäras inom 24 timmar.
- Se till att temperaturvariationerna i matvarorna blir så små som möjligt. Respektera det "bäst före datum" som anges på förpackningen.
- Följ alltid anvisningarna om frysförvaring som finns på matförpackningen.



MÅNADER	LIVSMEDEL
1-3	
4-7	
8-12	



### Ta ur lådorna

- Dra ut lådorna så långt det går, lyft dem uppåt en aning och dra sedan ut dem.

Alla lådor, förutom lådan längst, ner kan tas ut, vilket är praktiskt när man behöver mer utrymme i frysen (**Fig. 1**).

Kontrollera att matvarorna inte når högre än gränsmarkeringarna som finns på frysens sidoväggar (på vissa modeller).

**På frysförpackningarna anges hur länge varorna kan förvaras i frysen. Följ dessa anvisningar noggrant.**

### Tillverkning av isbitar

- Fyll isbitsslådan till 2/3 med vatten och ställ in den i frysen.
- Använd inte spetsiga eller vassa föremål för att få loss isbitsslådan om den har fryst fast på botten av frysen.
- Bänd en aning på isbitsslådan så går det lättare att få loss isbitarna.

### Anmärkning:

Det går inte att öppna frysdörren direkt efter att man har stängt den (förutom på modeller med specialventil).

Vi rekommenderar att du väntar två till tre minuter så att det vakuum som bildats släpper.

### Intelligent issystem med påfyllare

Vissa modeller är utrustade med ett speciellt system för istillverkning som består av en påfyllare, isbitsslådor med dispenser och en ishink. Detta system gör det lätt att fylla islådorna med vatten, ta ut isbitarna och förvara dem.

Påfyllaren underlättar påfyllningen av vatten i isbitsslådorna, eftersom man inte behöver ta ut lådorna ur frysen och slipper riskera att spillta vatten på köksgolvet.

### Fylla på vatten i isbitsslådorna:

- Innan isbitsslådorna fylls med vatten skall de rengöras enligt anvisningarna i avsnittet om rengöring.
- Dra ut påfyllaren ur hållaren.
- Fyll påfyllaren med vatten utan att ställa ned den och sätt sedan tillbaka den i den speciella hållaren. Vattnet fylls automatiskt på i isbitsslådorna.
- Det tar ett par timmar innan isen är färdig. Därefter är issystemet färdigt att leverera isbitar och allt du behöver göra är att trycka på knapparna. Isbitarna ramlar ner direkt i den speciella hinken.

### Observera!

- Kontrollera att det inte finns kvar några isbitar i isbitsslådorna innan du sätter tillbaka påfyllaren.
- Kontrollera också att det inte finns någon is på fjädrarna. Skölj eventuellt bort isen under rinnande vatten.
- Om du behöver mer plats i frysen kan de uttagbara delarna av issystemet tas ur.

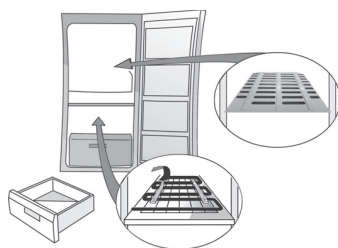
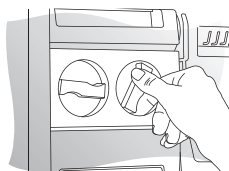
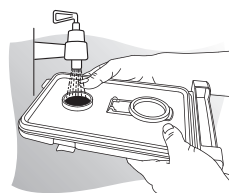
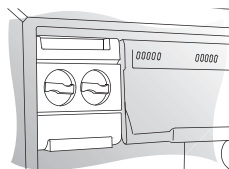

Fig. 1



# RENGÖRING OCH UNDERHÅLL

**Dra alltid ut stickkontakten ur eluttaget eller skilj apparaten från elnätet på annat sätt innan någon typ av rengöring och underhåll utförs.**

**På elektroniska modeller skall på/av-knappen tryckas in innan stickkontakten dras ut ur eluttaget.**

Rengör regelbundet ventilationsgallren och kondensatorn, som är placerad på baksidan av frysen. Använd en dammsugare eller en borste för ändamålet.

Rengör regelbundet insidan av frysen med en svamp som fuktats i ljummet vatten och/eller ett mildt rengöringsmedel. Skölj och torka torrt med en mjuk trasa. Använd inte slipmedel.

## **När du åker bort (längre bortavaro)**

- Töm frysen.
- Skilj frysen från elnätet.
- Frosta av skåpet och rengör det invändigt.

**Låt dörren stå på glänt för att slippa dålig lukt och fukt inuti frysen.**

**Anmärkning: För att slå på elektroniska modeller skall på/av-knappen tryckas in efter att stickkontakten satts in i eluttaget**

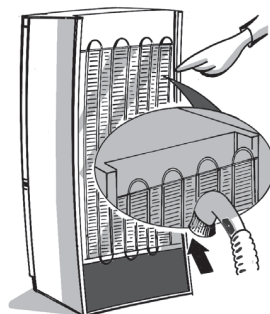

# FELSÖKNING

## **1. Apparaten fungerar inte.**

- Är det strömavbrott?
- Har strömmen brutits med hjälp av huvudströmbrytaren?
- Har en säkring gått?
- Är termostaten inställd på rätt sätt?
- Har installationen utförts på rätt sätt?

## **2. De bildas för mycket frost.**

- Är dräneringsröret för avfrostningsvattnet placerat på rätt sätt?
- Är dörren ordentligt stängd?

## **3. Den gula, röda och gröna kontrollampen tänds inte. Kontrollera först punkt 1 och gör sedan följande:**

- Kontakta Service.

### **Anmärkningar:**

- Att listen på skåpets framsida blir varm är inget fel, utan avsikten är att förebygga kondensbildning.
- Blås- och gurgelljud som kommer från kylsystemet är helt normala.

# SERVICE

## Innan du kontaktar Service:

1. Försök att åtgärda felet på egen hand (se "Felsökning").
2. Sätt på apparaten igen för att kontrollera om felet har åtgärdats. Om så inte är fallet drar du ut stickkontakten ur eluttaget, låter apparaten stå och vila i en timme och gör sedan om försöket.
3. Om du inte lyckas åtgärda felet på egen hand kontaktar du Service.

Uppge:

- Vilken typ av problem det rör sig om,
- Modell,

- Servicenumret (detta nummer finns efter ordet SERVICE på typskylten som finns inuti apparaten),
- Fullständig adress,
- Telefon- och riktnummer.

**SERVICE** 0000 000 00000



## Anmärkning:

**Omhängning av skåpets dörr som utförs av Service täcks inte av garantin.**

**Dörren kan inte hängas om på apparater med handtag på framsidan.**

# INSTALLATION

- Installera apparaten långt ifrån värmekällor. Om apparaten placeras i ett varmt rum eller i närheten av värmekällor (värmeelement, spis) eller om den utsätts för direkt solljus ökar energiförbrukningen, vilket bör undvikas.
- Om apparaten inte kan placeras långt ifrån värmekällor måste följande minsta avstånd respekteras:
  - 30 cm från kol- eller gasoleldade spisar;
  - 3 cm från elektriska spisar och/eller gasspisar.
- För optimal prestanda förutse:
  - ett minimum utrymme på 5 cm över apparaten;
  - ett minimumavstånd på 4 cm från den bakre väggen;
  - placera de andra närstående möblerna på ett avstånd tillräckligt för att tillåta minimal luftcirkulation
- Placera apparaten på en torr plats med god ventilation. Ställ apparaten i våg. Justera höjden med de främre fötterna om det är nödvändigt.
- Rengör apparatens insida.
- Sätt i de medföljande tillbehören.

## Elektrisk anslutning

- **Den elektriska anslutningen skall utföras i enlighet med gällande lokala bestämmelser.**
- Data angående spänning och effektförbrukning finns på typskylten som är placerad inuti skåpet.
- **Enligt lag är det obligatoriskt att ansluta apparaten till jord. Tillverkaren accepterar inget ansvar för personskador och skador på föremål som uppstår till följd av att dessa anvisningar inte har följts.**
- Låt en behörig fackman byta ut eluttaget om stickkontakten och eluttaget inte är av samma typ.
- Använd inte förlängningsladdar eller adaptrar.

## Att skilja apparaten från elnätet

Det måste vara möjligt att skilja apparaten från elnätet, antingen genom att dra ut stickkontakten ur eluttaget eller med hjälp av en tvåpolig strömbrytare som skall sitta mellan apparaten och eluttaget.



# BRUK AV FRYSEREN

I denne fryseren kan man både oppbevare frosne varer og fryse inn ferske matvarer.

## Igangsetting av fryseren

- Det er ikke nødvendig å stille inn termostaten. Den er forhåndsinnstilt fra fabrikk.
- Sett støpselet i stikkkontakten.
- Alarmsignalet vil aktiveres, siden temperaturen i fryseren enda ikke er kald nok til at man kan legge inn matvarene.
- Legg ikke inn matvarene før alarmsignalet har koblet seg ut (for flere detaljer, se vedlagte produktbeskrivelse).

## Regulering av temperaturen

Se produktbeskrivelsen angående regulering av temperaturen.

### Merk:

Omgivelsestemperaturen, hvor ofte døren åpnes og plasseringen av apparatet kan påvirke temperaturen i fryseren.

Disse forhold må tas i betraktning ved innstilling av termostaten.

## Funksjon “6th Sense”

Funksjonen 6th Sense (avhengig av modell) aktiveres automatisk i følgende tilfeller:

### Åpning av døren

Funksjonen aktiveres hver gang åpning av døren fører til at temperaturen i apparatet modifiseres og vil fortsette å virke så lenge som nødvendig for automatisk gjenoppsettelse av optimale oppbevaringsforhold.

### Ilegging av matvarer til innfrysing

Funksjonen aktiveres hver gang det legges inn matvarer og vil fortsette å virke som lenge som nødvendig for å sikre optimale innfrysingsforhold for matvarene (uten at dette fører til et overdrevent strømforbruk).

**MERK:** Hvor lenge funksjonen 6th sense varer, avhenger både av matvaremengden som skal fryses inn, matvaretypene som allerede finnes i apparatet og omgivelsestemperaturen. Apparatet vil derfor oppføre seg forskjellig, avhengig av disse faktorer.

## Innfrysing

### Den maksimale mengde ferske matvarer som kan fryses inn på 24 timer, er oppgitt i kg på typeplaten.

For best mulig innfrysingsresultat, bør man trykke på tasten for hurtig innfrysing (det gule lyset tennes) 24 timer før matvarene legges inn.

Vanligvis er det nok med 24 timer med hurtig innfrysing etter at matvarene er lagt inn. Deretter må man koble ut funksjonen Hurtig innfrysing

### Advarsel:

Dersom det dreier seg om små matvaremengder, kan funksjonen hurtig innfrysing slås av etter noen timer, slik at man ikke sløser med energien.

På apparater utstyrt med funksjonen 6th Sense, vil apparatets drift automatisk kontrolleres, og brukeren trenger ikke foreta seg noe (se kapittelet Funksjonen “6th Sense”)

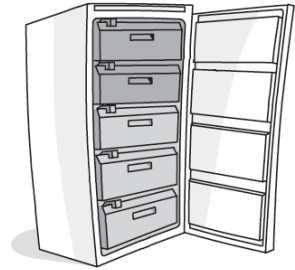

### Råd for innfrysing og oppbevaring av ferske matvarer.

- De ferske matvarene som skal fryses inn må pakkes godt inn i: aluminiumsfolie, plastfolie, vanntette plastposer, polyetylenbokser m/lokk, spesielle fryseposer.
- Matvarene må være ferske, modne og av beste kvalitet.
- Ferske grønnsaker og frukt bør fryses inn så raskt som mulig etter innhøstingen, slik at de bevarer næringsstoffene, formen, konsistensen, fargen og smaken.

Kjøtt av småvilt bør ligge og mørne tilstrekkelig lenge før det fryses inn.

### Merk:

- La alltid varme matvarer avkjøles før de legges i fryseren.
- Helt eller delvis opptinte matvarer må benyttes umiddelbart. Frys dem ikke inn igjen uten at de i mellomtiden er blitt kokt eller stekt. Etter at matvarene er blitt kokt, kan de fryses inn igjen.

### Innfrysing og oppbevaring av matvarer

- Plasser matvarene som skal fryses inn i fryseskuffene.
- Kuldeakkumulatorene (noen versjoner) må plasseres oppå frysevarene som oppbevares i den øverste skuffen.
- På modeller utstyrt med kuldeakkumulatorene, bør man ved strømbrudd sørge for at temperaturen holder seg lavest mulig og matvarene ikke forringes ved å plassere kuldeakkumulatoren(e) oppå matvarene i øverste skuff.

### Viktig:

I tabellen ved siden av ser du hvor mange måneder du kan oppbevare innfrossete matvarer.

Alle de angitte ytelsene gjelder når apparatet brukes uten kuldeakkumulatorene, bortsett fra temperaturstigningstiden.

### Merking av frysevarer

Merk frysevarer og legg dem i fryseren.

Det anbefales å skrive dato på pakkene, slik at man er sikker på at de spises opp i tide.

### Råd for oppbevaring av frysevarer

Ved kjøp av frysevarer, må man forsikre seg om at:

- Emballasjen eller pakken er i god stand, slik at matvarene ikke har blitt forringet. Dersom det er bulker og/eller våte flekker på pakken, er den ikke blitt oppbevart riktig og kan ha vært utsatt for en delvis opptining.
- Kjøp alltid frysevarer til sist og frakt dem hjem i kjølebag.
- Legg dem i fryseren med en gang du kommer hjem.
- Frys ikke inn igjen delvis opptinte matvarer, men spis dem i løpet av et døgn.
- Unngå variasjoner i temperaturen eller reduser dem til et minimum. Ta hensyn til holdbarhetsdatoen på emballasjen.
- Følg alltid instruksjonene på emballasjen for oppbevaring av frysevarer.



### MÅNEDER MATVARER

1-3



4-7



8-12



### Hvordan man tar ut skuffene

- Trekk skuffene ut så langt de går, løft dem forsiktig og ta dem ut. For å oppnå bedre plass, kan man ta ut alle skuffene, bortsett fra den nederste (**Fig. 1**)

Legg ikke inn mere matvarer enn opp til de eventuelle maks.-merkene på apparatets sidevegger.

### Følg nøye anvisningene for oppbevaring på emballasjen.

### Produksjon av isterninger

- Fyll isterningbrettet 2/3 fullt med vann og plasser det i infrysingsseksjonen.
- Hvis brettet skulle fryse fast, må man ikke bruke skarpe gjenstander for å få det løs.
- Isterningene løsner lettere hvis isterningbrettet bøyes forsiktig.

### Merk:

På grunn av undertrykk i fryseren er det vanskelig å åpne døren rett etter at den er blitt lukket (bortsett fra på modeller utstyrt med spesialventil).

Vent 2-3 minutter, til undertrykket i fryseren har avtatt.

### Intelligent-system for isproduksjon med fyller

Noen versjoner er utstyrt med et system for isproduksjon, som består av fyller, isbrett med tømme-mekanisme og isspann. Ved hjelp av dette systemet er det nå lett å fylle isbrettene med vann, få ut isterningene og oppbevare dem.

Ved hjelp av fylleren er det lett å fylle brettene med vann, uten å måtte ta dem ut av fryseren. Derved unngår man å søle vann på kjøkkengulvet.

### Fylling av vann i brettene:

- før man fyller brettene, må disse rengjøres slik som forklart i kapittelet om rengjøring.
- Trekk fylleren ut av holderen ved å dra den rett frem.
- Fyll den med vann uten å sette den ned på noen overflate, og plasser den deretter i holderen igjen. Vannet vil automatisk fylle isterningbrettene.
- Vent noen timer til det har dannet seg is. Roter deretter bryterne for å få ut isterningene. Isterningene vil falle direkte ned i spannet.

### Advarsel:

- pass på at det ikke er igjen noen isterninger i brettet før du setter fylleren på plass.
- Før du setter på plass fylleren, må du kontrollere at det ikke er noe is i fjærene, og eventuelt fjerne den under rennende vann.
- Hvis det er behov for mer plass i fryseren, kan man fjerne de uttakbare delene av issystemet.

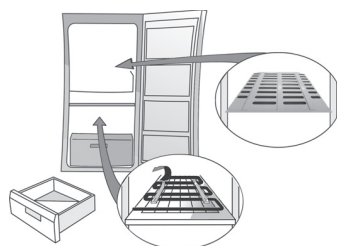
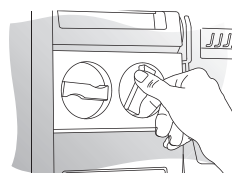
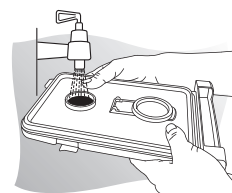
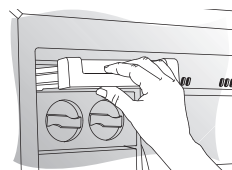
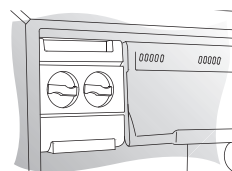

Fig. 1



# RENGJØRING OG VEDLIKEHOLD

**Før enhver form for rengjøring eller vedlikehold av apparatet, må apparatet frakobles strømmen.**

**På elektroniske modeller må man trykke på på/av-tasten før man tar ut støpselet.**

Rengjør jevnlig kondensatoren, som sitter bak på apparatet, med støvsuger eller med en børste.

Kjøleseksjonen må rengjøres jevnlig med en svamp fuktet i lunkent vann og/eller et nøytralt rengjøringsmiddel. Skyll og tørk med en myk klut. Benytt ikke skurepulver

## **Ved lengre fravær**

- Tøm fryseren.
- Koble apparatet fra strømmen.
- Avrim og rengjør apparatet innvendig.

**La døren stå åpen når apparatet ikke er i funksjon, slik at det ikke dannes mugg, fuktighet og innestengt lukt**

**Merk: på elektroniske modeller må man trykke på på/av-tasten når man har koblet til apparatet og skal sette det igang.**

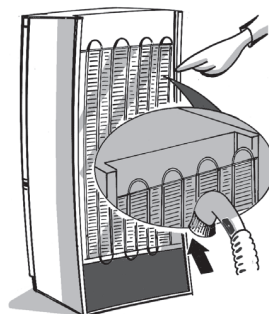

## FEILSØKINGSLISTE

### **1. Apparatet virker ikke.**

- Er det strømbrydd?
- Er hovedbryteren slått på?
- Er sikringene i orden?
- Er termostaten riktig innstilt?
- Har du satt igang apparatet på riktig måte?

### **2. Overdreven rimdannelse.**

- Er dreneringsslangen blitt skjøvet riktig på plass?
- Er døren ordentlig lukket?

### **3. Det gule, røde og grønne lyset tennes ikke. Kontroller først punkt 1, deretter:**

- Kontakt serviceavdelingen.

#### **Merk:**

- **Dersom kanten på forsiden av fryseren er varm, beror ikke dette på en feil, men er for å motvirke dannelse av fuktighet.**
- **Gurglende og hvislende lyder fra kjølekretsen er helt normalt.**

# SERVICE

## Før Service kontaktes:

1. Kontroller om du kan løse problemet på egen hånd (se "Feilsøkingsliste").
2. Sett apparatet igang igjen for å se om problemet er løst. Hvis problemet vedvarer, frakobles apparatet strømmettet igjen og forsøket gjentas etter en time.
3. Hvis problemet enda ikke har løst seg, tilkall service.  
Oppgi:
  - hva som er feil,
  - modell,

- servicenummer (tallet som står etter ordet SERVICE på typeplaten inne i apparatet),
- din adresse,
- ditt telefonnummer.

**SERVICE** 0000 000 00000



## Merk:

**Omhengsling av døren utført av våre teknikere dekkes ikke av garantien.**

**Omhengsling kan ikke utføres på apparater med håndtak foran.**

# INSTALLASJON

- Ikke plasser apparatet i nærheten av en varmekilde. Høy omgivelsestemperatur, direkte sollys eller plassering nær varmekilder (ovner eller komfyrer) fører til økt strømforbruk og bør unngås.
- Dersom dette ikke er mulig, bør følgende sikkerhetsavstander overholdes:
  - 30 cm fra kull- eller oljekomfyrer,
  - 3 cm fra elektriske komfyrer og/eller gasskomfyrer.
- For optimal funksjon må du sørge for:
  - en avstand på minst 5 cm over apparatet
  - en avstand på minst 4 cm fra veggen bak
  - plassere de tilstøtende møblene på tilstrekkelig avstand slik at luften kan sirkulere
- Plasser apparatet på et tørt og flatt sted med god ventilasjon. Reguler om nødvendig de to føttene foran på apparatet.
- Rengjør apparatet innvendig.
- Sett inn tilbehøret.

## Elektrisk tilkobling

- **Elektrisk tilkobling må utføres i henhold til gjeldende forskrifter.**
- Spenning og strømforbruk er oppgitt på typeplaten, som sitter inne i apparatet.
- **Det er påbudt å jorde apparatet. Produsenten fraskriver seg ethvert ansvar for eventuelle skader på personer, dyr eller ting som skyldes at disse bestemmelsene ikke er overholdt.**
- Dersom støpslet og stikkkontakten ikke passer sammen, må stikkkontakten skiftes ut av en kvalifisert elektriker.
- Benytt ikke skjøteledninger eller doble stikkontakter.

## Elektrisk frakobling

Det må være mulig å frakoble apparatet, enten ved at støpslet trekkes ut, eller ved hjelp av en topolsbryter plassert over stikkkontakten.

# BRUG AF FRYSEREN

I denne fryser kan der opbevares fødevarer, der allerede er frosne, ligesom der kan nedfryses friske madvarer.

## Igangsætning af fryseren

- Det er unødvendigt at indstille fryserens temperatur med termostaten, da den er forudindstillet på fabrikken.
- Sæt stikket i stikkontakten.
- Alarmsignalet aktiveres, fordi temperaturen i fryseren endnu ikke er lav nok til anbringelse af madvarer.
- Anbring først madvarerne, når alarmlampen er slukket (yderligere oplysninger fremgår af vedlagte produktkort).

## Regulering af temperaturen

Se vedlagte produktkort vedrørende indstillingen af temperaturen.

### Bemærk:

Rumtemperaturen, antallet af gange, døren åbnes, samt placeringen af apparatet har betydning for temperaturen i fryseren.

Indstillingerne af termostaten skal derfor stå i forhold til disse faktorer.

## Funktionen "6th Sense"

Funktionen 6th Sense, hvis den er monteret, aktiveres automatisk i følgende tilfælde:

### Åben dør

Funktionen aktiveres, hver gang døren åbnes, og temperaturen i fryseren ændres væsentligt. Funktionen forbliver aktiv, til de optimale opbevaringsbetingelser er genoprettet.

### Når der indfryses madvarer

Funktionen aktiveres, hver gang der indfryses madvarer, og den forbliver aktiv, til de bedste betingelser for indfrysning af madvarerne er opnået, idet funktionen sikrer det rette forhold mellem indfrysningskvalitet og energiforbrug.

**BEMÆRK:** Varigheden af funktionen 6th beregnes på basis af mængden af madvarer, der skal indfryses, mængden af allerede indfrosne varer i fryseren samt den udvendige temperatur. Det er derfor helt normalt, at væsentlige forskelle i ovenstående påvirker fryserens funktion.

## Indfrysning

### På typepladen fremgår data for mængden af friske madvarer i kg, som kan indfryses på 24 timer.

Den optimale frysning opnås ved at trykke på knappen for lynindfrysning (indtil den gule knap tænder) 24 timer før, madvarerne lægges ind.

Generelt er det tilstrækkeligt at foretage lynindfrysning af madvarerne i ca. 24 timer; Efter denne periode slås indfrysningsfunktionen fra.

### Pas på:

Ved indfrysning af små mængder madvarer kan lynindfrysningsfunktionen slås fra allerede efter nogle timer for at undgå unyttigt strømforbrug.

For apparater, der er forsynet med funktionen 6th Sense, kontrolleres funktionen automatisk, og der kræves ikke noget indgreb fra brugeren (se afsnittet Funktion "6th Sense")



### Råd vedrørende indfrysning og opbevaring af friske madvarer.

- Pak madvarerne godt ind i et af følgende:  
Stanniol, plastfilm, vandtætte plastbeholdere, lågbeholdere i polyætylen eller fryseemballage, som er egnet til de pågældende madvarer.
- Madvarerne skal være friske, modne og af bedste kvalitet.
- Frisk frugt og grøntsager skal indfryses straks efter høst, så næringsstofferne, formen, konsistensen, farven samt smagen bevares bedst.

Det tilrådes, at lade kød og vildt mørne før indfrysning.

#### Bemærk:

- Lad altid varme madvarer afkøle, inden de anbringes i fryseren.
- Helt eller delvist optøede madvarer bør anvendes straks. De må ikke genindfryses, medmindre de anvendes i en tilberedt ret. Når de optøede fødevarer er tilberedt, kan de atter indfryses.

#### Indfrysning og opbevaring af madvarer

- Anbring de madvarer, der skal indfryses, i de pågældende rum.
- Fryseelementerne (hvis de medfølger) skal anbringes oven på de madvarer, der findes i det øverste rum.
- For modeller med kuldeakkumulatører (eller fryseelementer) anbefales det, for at optimere temperaturstigningstiden i tilfælde af strømafbrydelse og sikre madvarernes opbevaring, at anbringe akkumulatoren/akkumulatorerne i første øverste rum, ovenpå madvarerne.

#### BEMÆRK:

I den viste tabel ses det antal måneder, hvori friske, indfrosne varer kan opbevares.

Alle de angivne ydelser refererer til produktets drift uden fryseelementerne med undtagelse af tidsrummet for temperaturstigning.

#### Klassificering af indfrosne varer

Anbring og klassificer frostvarerne i fryseren.

Det anbefales at mærke emballagen med dato, så holdbarhedsdatoen kan overholdes.

#### Råd om opbevaring af frostvarer

Ved køb af frostvarer skal man:

- Sikre sig, at emballagen eller pakken er intakt, da madvaren kan forringes. Hvis en pakke er bulet eller har fugtige pletter, har den ikke været opbevaret under optimale betingelser og kan have været udsat for delvis optøning.
- Bruge termoposer til transporten, og købe frostvarer som det sidste.
- Straks anbringe varerne i fryseren ved hjemkomsten.
- Undlade at genindfryse delvist optøede varer, men anvende dem inden for 24 timer.
- Undgå eller begrænse temperaturudsving mest muligt. Overholde udløbsdatoen på emballagen.
- Altid følge anvisningerne på emballagen vedrørende opbevaring af frostvarer.



MÅNEDER	MADVARER
---------	----------

1-3	
4-7	
8-12	



### Fjernelse af skufferne

- Træk skufferne ud, til de ikke kan komme længere, løft dem en smule, og træk dem herefter helt ud.

Er der behov for mere plads, kan man fjerne skufferne undtagen den i bunden (**fig. 1**).

Kontrollér, at fyldningen ikke overstiger grænseværdierne, som, hvis de forefindes, er angivet på fryserens sidevægge.

### Overhold nøje instruktionerne på de emballagen af de dybfrosne madvarer med hensyn til opbevaringstid.

### Fremstilling af isterninger

- Fyld bakken til isterninger 2/3 op med vand og sæt den ind i det dertil bestemte rum i fryseren.
- Hvis isterningbakken sidder fast på bunden, må man ikke anvende spidse eller skarpe genstande til at løsne den med.
- Isterningerne kommer lettere ud, hvis bakken vrides let.

### Bemærk:

Det er vanskeligt at åbne døren til fryseren igen, lige efter at den er blevet lukket (med undtagelse af modeller forsynet med en special ventil).

Det anbefales at vente i to til tre minutter, for at det dannede undertryk kan udlignes.

### Det intelligente system til is med vandtilførsel

Nogle modeller er forsynet med et system til fremstilling af is, der omfatter vandtilførsel, isbakker med udtrækningsanordning og isspand. Takket være dette system er det nu let at fylde vandbakkerne, trække isterningerne ud og opbevare dem.

Vandtilførslen forenkler påfyldningen af isbakkerne, da det ikke længere er nødvendigt at trække dem ud fra fryseren med risiko for, at der falder vanddråber ned på køkkengulvet.

### Påfyldning af vandbakkerne:

- før beholderne fyldes, rengøres de efter anvisningerne i afsnittet om rengøring.
- Fjern vandtilførslen fra holderen ved at trække den fremad.
- Fyld den med vand uden at støtte en på en overflade og sæt den så på plads igen i holderen. Vandet fylder automatisk isterningbakken.
- Det varer nogle timer, før isen er dannet. Drej så på knapperne for at trække isterningerne ud. Isterningerne falder direkte ned i isspanden.

### Pas på:

- kontrollér, at der ikke er isterninger tilbage i bakken, før vandtilførslen indsættes igen.
- Før vandtilførslen indsættes igen, kontrolleres det, om der er is i fjedrene og fjern den eventuelt under rindende vand.
- Hvis der er brug for mere plads indeni fryseren er det muligt at fjerne de dele i issystemet, der kan trækkes ud.

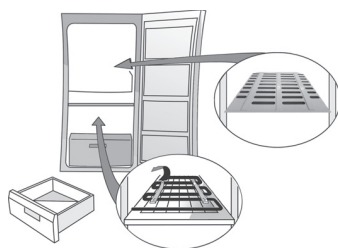
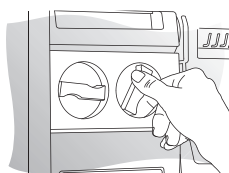
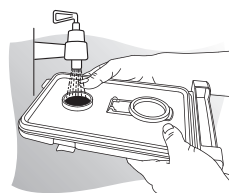
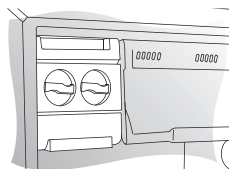

Fig. 1





# RENGØRING OG VEDLIGEHOLDELSE

**Før enhver form for vedligeholdelse eller rengøring skal stikket tages ud af stikkontakten, eller strømmen afbrydes på hovedafbryderen.**

**På de elektroniske modeller trykkes på tasten start/sluk, før stikket trækkes ud.**

Rengør regelmæssigt kondensatoren på bagsiden af fryseren med en støvsuger eller en børste.

Rengør køleskabet regelmæssigt med en svamp fugtet med lunkent vand og/eller neutralt rengøringsmiddel. Skyl, og tør grundigt med en blød klud. Der må ikke anvendes slibemidler

## **Ved længerevarende fravær**

- Tøm fryseren.
- Tag stikket ud af stikkontakten.
- Afrim, og rengør indvendigt.

**Lad døren stå åben for at forhindre dannelse af mug og dårlig lugt og for at undgå, at der dannes fugt indvendig**

**Bemærk: på de elektroniske modeller trykkes på knappen start/sluk, efter at stikket er sat i, før apparatet startes igen.**

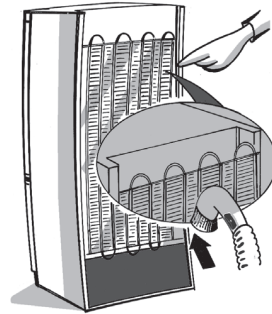

# FEJLFINDINGSOVERSIGT

## **1. Skabet virker ikke.**

- Er der strømafbrydelse?
- Er der tændt på hovedafbryderen?
- Er der gået en sikring?
- Er termostaten indstillet korrekt?
- Er fryseren blevet sat korrekt i gang?

## **2. Et unormalt tykt rimlag.**

- Er afløbskanalen til vandet blevet genanbragt korrekt?
- Er døren ordentligt lukket?

## **3. Le spie di controllo gialla, rossa e verde non si accendono. Kontrollér først punkt 1, derefter:**

- Kontakt Service.

### **Bemærk:**

- Hvis køleskabets forkant er varm, skyldes det ikke en fejl, men er en hjælp til at forhindre dannelse af kondens.
- Gurglende og hvislende lyde stammer fra kølesystemet og er helt normale.

# SERVICE

## Før servicecenteret kontaktes:

1. Undersøg, om det er muligt selv at rette fejlene (Se "Fejlfindingsoversigt").
2. Start apparatet igen for at se, om fejlen er afhjulpet. Hvis dette ikke er tilfældet, afbrydes strømmen igen, og operationen gentages efter en time.
3. Hvis resultatet stadig er negativt, kontaktes servicecenteret.  
Opgiv venligst:
  - Fejltypen,
  - Modellen,

- Servicenummeret (tallet står efter ordet SERVICE på typepladen, der er anbragt inden i apparatet),
- Fulde navn og adresse,
- Telefonnummer.

**SERVICE** 0000 000 00000



## Bemærk:

**Hvis Servicecenteret udfører vending af døren, regnes det ikke for et garantiindgreb. Det kan ikke vendes på skabe med fronthåndtag.**

# OPSTILLING

- Apparatet må ikke opstilles tæt på en varmekilde. Det må ikke opstilles i et varmt rum, udsættes for direkte sollys eller anbringes i nærheden af varmekilder (radiator, komfur), da dette forøger energiforbruget.
- Hvis ovenstående ikke er muligt, skal følgende regler om minimumafstande overholdes:
  - 30 cm fra kulfyrede eller petroleumsfyrede komfurer,
  - 3 cm fra el- og/eller gaskomfurer.
- For at opnå det bedste driftsresultat skal der være:
  - 5 cm fri plads over apparatet,
  - en afstand på mindst 4 cm fra væggen bagved,
  - og andre elementer skal anbringes med en afstand, der tillader et minimum af luftcirkulation.
- Det skal placeres på et tørt og godt ventileret sted. Justér om nødvendigt de forreste ben for at bringe apparatet i vater.
- Rengør skabet indvendigt.
- Montér tilbehøret.

## Eltilslutning

- **Tilslutning skal foretages i henhold til gældende, lokal lovgivning.**
- Netspændingen og strømforbruget fremgår af typepladen, der er anbragt inden i apparatet.
- **Dette apparat skal ekstrabeskyttes jævnfør stærkstrømsreglementet. Producenten fralægger sig ethvert ansvar for skader på personer, dyr eller ting som følge af manglende overholdelse af lovgivningen.**
- Hvis stikproppen og den LOVLIGE stikkontakt ikke passer sammen, skal stikproppen udskiftes af en faguddannet tekniker.
- Der må ikke benyttes forlængerledninger eller multistikdåser.

## Afbrydelse af elektricitet

Elektriciteten skal kunne afbrydes enten ved at tage stikket ud eller ved hjælp af en topolet afbryder, der er anbragt før stikkontakten.

# PAKASTIMEN KÄYTTÖ

Tässä pakastimessa voidaan säilyttää jo pakastettuja elintarvikkeita sekä pakastaa tuoreita elintarvikkeita.

## Pakastimen käyttöönnotto

- Pakastimen lämpötilaa ei tarvitse säätää termostaatilla koska lämpötila on esisäädetty tehtaalla.
- Kytke pistoke pistorasiaan.
- Hälytys käynnistyy koska pakastimen sisälämpötila ei vielä ole riittävän alhainen elintarvikkeita varten.
- Täytä laite elintarvikkeilla vasta kun hälytys on sammunut (lisätietoja oheisessa tuotetietolehtisessä).

## Lämpötilojen säätäminen

Tietoja lämpötilan säätämisestä löytyy oheisesta tuotetietolehtisestä.

## Huom:

Ympäriöivän ilman lämpötila, oven avaamistiheys ja laitteen sijainti saattavat vaikuttaa pakastimen sisälämpötilaan.

Ota huomioon nämä tekijät termostaattia säätäessäsi.

## Toiminto "6th Sense"

6th Sense -toiminto käynnistyy automaattisesti seuraavissa tilanteissa:

### Ovea avattaessa

Toiminto käynnistyy aina kun ovea avattaessa laitteen sisälämpötila muuttuu huomattavasti, ja se on käynnissä siihen saakka, kunnes optimaaliset säilytysolosuhteet ovat palautuneet.

### Lisättäessä pakastimeen ruokia

Toiminto käynnistyy aina kun pakastimeen laitetaan ruokia, ja se on käynnissä siihen saakka, kunnes olosuhteet ovat parhaat mahdolliset lisättyjen ruokien pakastamiseen pakastuslaadun ja energiankulutuksen optimaalisella suhteella.

**HUOM:** 6th Sense -toiminnon kesto lasketaan pakastettavien ruokien määrän lisäksi myös pakastimessa jo olevien tuotteiden määrän ja ulkolämpötilan perusteella. Niinpä on täysin normaalia, että suuret erot näissä tekijöissä vaikuttavat laitteen toimintaan.

## Pakastaminen

**Laitteen arvokilvessä on ilmaistu elintarvikkeiden määrä, joka on mahdollista pakastaa 24 tunnissa.**

Saat parhaan pakastustuloksen painamalla pikapakastuspainiketta (kunnes keltainen merkkivalo syttyy) 24 tuntia ennen elintarvikkeiden laittamista pakastimeen.

Tavallisesti riittää noin 24 tunnin pikapakastustoiminto elintarvikkeiden laitteeseen asettamisen jälkeen. Kun tämä aika on kulunut sammuta pikapakastustoiminto

## Huomio:

Jos pakastettavia elintarvikkeita on vähän, pikapakastustoiminto voidaan sammuttaa jo muutaman tunnin kuluttua. Näin vältetään turha sähkön kuluttaminen.

6th Sense -toiminnolla varustetuissa laitteissa toimintaa hallitaan automaattisesti eikä käyttäjän tarvitse tehdä mitään (katso kappaletta "6th Sense" -toiminto)

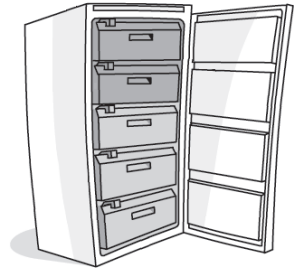

## Neuvoja tuoreiden elintarvikkeiden pakastamista ja säilyttämistä varten.

- Kääri tai pakkaa tuoreet elintarvikkeet: pakastukseen sopivaan alumiinifolioon, muovikelmuun, tiiviiseen muovipakkaukseen, kannelliseen polyeteeniastiaan tai pakastusrasiaan.
- Pakastettavien elintarvikkeiden tulee olla tuoreita, kypsiä ja ensiluokkaisia.
- Tuoreet hedelmät ja vihannekset on parasta pakastaa heti poimimisen jälkeen, jotta niiden ravintoaineet, rakenne, väri ja maku säilyvät parhaiten.

Liha ja riista on hyvä riiputtaa tarpeeksi pitkään ennen pakastamista.

### Huom:

- Anna lämpimien ruokien aina jäähtyä ennen kuin laitat ne pakastimeen.
- Käytä välittömästi sulaneet tai osaksi sulaneet pakasteet. Älä pakasta niitä uudelleen muuta kuin siinä tapauksessa, että ne kypsennetään. Kypsennettynä ruoka voidaan pakastaa uudelleen.

### Elintarvikkeiden pakastaminen ja säilyttäminen

- Aseta pakastettavat elintarvikkeet oikeaan lokeroon.
- Kylmävaraajat (mallikohtaiset) asetetaan ylimmässä laatikossa säilytettävien elintarvikkeiden päälle.
- Malleissa, joihin kuuluu kylmävaraajia, lämpötilan kohoamisen hidastamiseksi sähkökatkon aikana ja pakasteiden säilymisen takaamiseksi on suositeltavaa sijoittaa kylmävaraajat pakastettujen elintarvikkeiden päälle.

### Tärkeää:

**Noudata oheista säilytystaulukkoa tuoreiden pakastettujen elintarvikkeiden säilytyksessä.**

**Kaikki toimintatiedot, lämpötilan nousemista lukuun ottamatta, viittaavat tuotteen toimintaan ilman kylmävaraajia.**

### Pakasteiden järjestäminen ja merkintä

Aseta pakasteet laitteeseen hyvään järjestykseen.

Suosittelavaa on, että merkitset pakkaukseen pakastuspäivämäärän, jotta huomaat käyttää tuotteen ennen kuin se on vanhentunut.

### Pakastettujen elintarvikkeiden säilytysohjeita

Tarkista seuraavat asiat pakasteita ostaessasi:

- Pakkauksen tulee olla moitteettomassa kunnossa. Vialliset pakkaukset saattavat aiheuttaa elintarvikkeen pilaantumisen. Jos pakkaus on pullistunut ja siinä on kosteusjälkiä, tuotetta ei ole säilytetty optimiolosuhteissa, ja se on saattanut sulaa säilytyksen aikana.
- Osta pakasteet viimeiseksi ja kuljeta ne kotiin kylmälaukussa.
- Aseta pakasteet pakastinosastoon heti kotiin tultuasi.
- Älä pakasta uudelleen osaksi sulanutta pakastetta, vaan käytä tuote 24 tunnin kuluessa.
- Vältä lämpötilan vaihteluita tai rajoita ne mahdollisimman vähäisiksi. Noudata pakkaukseen merkittyä viimeistä käyttöpäivää.
- Noudata aina pakkauksessa olevia säilytysohjeita.



### KK

### RUOKALAJI

1-3



4-7



8-12



## Korien poistaminen

- Vedä korja ulospäin pidäkkeeseen asti, nosta ylös ja vedä ulos.

Jos tarvitaan lisätilaa laatikot, alinta laatikkoa lukuun ottamatta, voidaan poistaa (**Kuva 1**).

Tarkista, että täyttömäärä ei ylitä tuotteen reunaan merkittyjä (mallikohtaisia) rajoituksia.

## Noudata tarkkaan pakasteiden pakkauksessa olevia säilytysohjeita.

## Jääkuutioiden valmistus

- Täytä 2/3 jääkuutioastiasta vedellä ja aseta se pakastusosastoon.
- Jos astia tarttuu pakastimen pohjaan, älä käytä irrottamiseen teräviä tai leikkaavia esineitä.
- Jääkuutiot irtoavat helpommin, kun taivutat astiaa varovasti.

## Huom:

Pakastimen ovi ei ehkä avaudu uudestaan heti sen sulkemisen jälkeen (erityisellä venttiilillä varustettuja malleja lukuun ottamatta).

Odota muutama minuutti, jotta laitteen sisään muodostunut alipaine tasaantuu.

## Syöttölaiteella varustettu jääkuutiojärjestelmä

Joissain malleissa on jääkuutioiden valmistusjärjestelmä, johon kuuluu syöttölaite, irrottimella varustetut jääkuutioastiat ja jääkuutiosäiliö. Tämän järjestelmän ansiosta vesiastian täyttäminen, jääkuutioiden irrottaminen ja säilyttäminen on helppoa.

Syöttölaite yksinkertaistaa vesiastian täyttämistä, koska niitä ei tarvitse ottaa pois pakastimesta eikä keittiön lattialle näin pääse tippumaan vesipisaroita.

## Vesiastian täyttäminen:

- Ennen astioiden täyttämistä ne puhdistetaan puhdistusta käsittelevän kappaleen ohjeiden mukaan.
- Ota syöttölaite tuesta vetämällä sitä eteenpäin.
- Täytä se vedellä laskematta sitä millekään pinnalle ja laita se takaisin tukeen. Vesi täyttää jääkuutioastiat automaattisesti.
- Odota muutama tunti, jotta vesi jäätyy ja käännä sitten nuppia jääkuutioiden irrottamiseksi. Jääkuutiot putoavat suoraan säiliöön.

## Huomio:

- Tarkista, että astioissa ei ole jääkuutioita ennen kuin täytät syöttölaitteen.
- Tarkista ennen syöttölaitteen käyttämistä, että jousissa ei ole jäätä. Muussa tapauksessa poista se juoksevalta vedellä.
- Jos tarvitset lisätilaa, voit poistaa jääkuutiojärjestelmän irrotettavat osat.

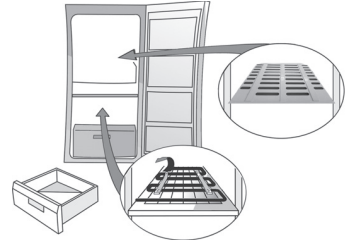

Kuva 1

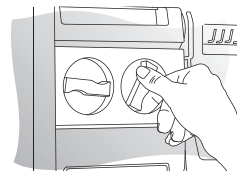
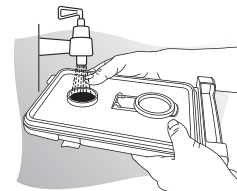
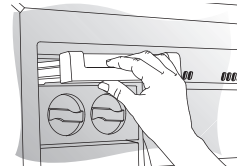
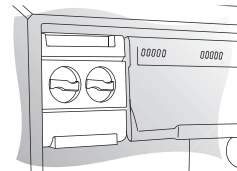

# PUHDISTUS JA HUOLTO

**Irrota pistoke pistorasiasta tai kytke laite irti sähköverkosta ennen minkään huolto- tai puhdistustoimenpiteen aloittamista.**

**Elektronisissa malleissa on painettava käynnistys/sammutuspainiketta ennen pistokkeen irrottamista.**

Puhdista laitteen takapuolelle sijoitettu lauhdutin säännöllisesti pölynimurilla tai harjalla.

Puhdista laite säännöllisesti lämpimään veteen ja/tai neutraaliin pesuaineeseen kastetulla sienellä. Huuhtele ja kuivaa pehmeällä pyyhkeellä. Älä käytä hankaavia aineita

**Jos laitetta ei käytetä pitkään aikaan**

- Tyhjennä pakastin.
- Irrota pakastin sähköverkosta.
- Sulata ja pese jääkaappi.

**Jätä ovi auki hajun muodostumisen välttämiseksi ja sisäosan kosteuden poistamiseksi**

**Huom: Elektronisissa malleissa on painettava käynnistys/sammutuspainiketta pistokkeen pistorasiaan laittamisen jälkeen ja ennen laitteen uudelleenkäynnistämistä.**

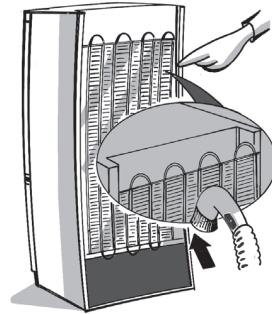

## VIANETSINTÄ

### 1. Laite ei toimi.

- Onko kyseessä sähkökatko?
- On pääkatkaisija päällä?
- Onko sulake kunnossa?
- Onko termostaatti oikeassa asennossa?
- Onko käyttöönotto tehty oikein?

### 2. Epänormaali jään muodostuminen.

- Onko sulatusveden tyhjennysputki asetettu oikein?
- Onko ovi tiiviisti suljettu?

### 3. Keltainen, punainen ja vihreä merkkivalo eivät syty. Tarkista ensin kohta 1 ja toimi sitten seuraavasti:

- Ota yhteys Huoltopalveluun.

#### Huom:

- Jääkaapin lämmin etureuna ei ole toimintahäiriö, vaan tarkoituksena on estää kosteuden muodostuminen.
- Pulputtavat tai puhaltavat jäähdytyspiiristä kuuluvat äänet ovat normaali ilmiö.

# HUOLTOPALVELU

## Ennen kuin otat yhteyttä huoltoon:

1. Kokeile, voitko itse korjata vian (katso "Vianetsintä").
2. Käynnistä laite uudelleen ja tarkista onko häiriö poistunut. Jos häiriö esiintyy edelleen, sammuta laite ja toista toimenpide noin tunnin kuluttua.
3. Jos häiriö ei tästä huolimatta häviä, ota yhteys valtuutettuun huoltoliikkeeseen.

Ilmoita seuraavat asiat:

- häiriön laatu,
- laitteen malli,

- Service-numero (laitteen sisäpuolelle kiinnitettyssä arvokilvessä SERVICE-sanan jälkeen oleva luku),
- täydellinen osoitteesi,
- puhelin- ja suuntanumerosi.

**SERVICE** 0000 000 00000



## Huom:

**Laitteen oven kätisyyden vaihtamista Huoltopalvelun toimesta ei katsota takuutoimenpiteeksi.**

**Oven kätisyyttä ei voi vaihtaa malleissa, joissa on etukahva.**

# ASENNUS

- Älä asenna laitetta lämmönlähteiden läheisyyteen. Sijoittaminen kuumaan tilaan, suoraan auringonpaisteeseen tai lämmönlähteen (lämpöpatterin, liedon) läheisyyteen nostaa energian kulutusta, ja tätä tulee sen vuoksi välttää.
- Jos tämä ei ole mahdollista, noudata seuraavia minimietäisyyksiä:
  - 30 cm puu- tai öljyliesistä,
  - 3 cm sähkö- ja/tai kaasuliesistä.
- Optimaalinen toiminta vaatii:
  - vähintään 5 cm tilaa laitteen päällä,
  - vähintään 4 cm tilaa laitteen takana,
  - muiden kalusteiden sijoittamisen riittävän etäälle, jotta ilma pääsee kiertämään.
- Sijoita laite kuivaan, hyvin ilmastoituun tilaan. Tarpeen vaatiessa säädä etummaisjaalkoja.
- Puhdista sisäosa.
- Aseta varusteet laitteen sisään.

## Sähköliitäntä

- **Sähköliitännät tulee tehdä paikallisten määräysten mukaisesti.**
- Jännite- ja sähkökulutustiedot on mainittu arvokilvessä, joka sijaitsee laitteen sisällä.
- **Laite on kytkettävä maadoitettuun pistorasiaan. Valmistaja ei vastaa mahdollisista ihmisille, eläimille tai esineille aiheutuneista vahingoista, jotka ovat seurausta edellä mainittujen määräysten laiminlyönnistä.**
- Jos pistoke ei sovi pistorasiaan, pyydä ammattitaitoista sähköasentajaa vaihtamaan pistoke.
- Älä käytä jatkojohtoja tai jakorasioita.

## Sähköverkosta irrottaminen

Laite on voitava irrottaa sähköverkosta joko irrottamalla pistoke pistorasiasta tai verkkokytkimen avulla.

5019 303 02030



08/11