

**Hälsa och säkerhet, Användning och skötsel och  
Installationsguider**



[www.whirlpool.eu/register](http://www.whirlpool.eu/register)



---

**SVENSKA**..... 3

# SVENSKA

# HÄLSA OCH SÄKERHET, ANVÄNDNING OCH SKÖTSEL och INSTALLATIONSGUIDER



**TACK FÖR ATT DU VALDE ATT KÖPA EN PRODUKT FRÅN WHIRLPOOL.**  
För att få fullständig assistans,  
registrera din apparat på [www.whirlpool.eu/register](http://www.whirlpool.eu/register)

## Innehåll

### Anvisningar för hälsa och säkerhet

<b>SÄKERHETSINSTRUKTIONER</b> .....	5
<b>MILJÖSKYDD</b> .....	8
<b>FÖRSÄKRAN OM ÖVERENSSTÄMMELSE</b> .....	9

### Användning och skötsel

<b>PRODUKTBESKRIVNING</b> .....	10
APPARAT .....	10
KONTROLLPANEL .....	10
LUCKA .....	11
TRUMBELYSNING (om tillgänglig) .....	11
TILLGÄNGLIGA TILLBEHÖR .....	11
<b>HUR MAN ANVÄNDER APPARATEN</b> .....	12
FÖRSTA ANVÄNDNINGEN .....	12
DAGLIG ANVÄNDNING .....	13
PROGRAM .....	15
ALTERNATIV .....	19
FUNKTIONER .....	20
INDIKATORER .....	22
ENERGIBESPARING .....	23

---

<b>RENGÖRING OCH UNDERHÅLL</b> .....	24
TÖMMA VATTENTANKEN .....	24
RENGÖRING AV LUCKFILTRET .....	25
RENGÖRING AV BOTTENFILTRET .....	26
RENGÖRING AV TORKTUMLARENS UTSIDA .....	27
ÄNDRA LUCKSLAGNINGENS SIDA .....	28
<b>FELSÖKNING OCH KUNDSERVICE</b> .....	33
FELINDIKATOR OCH MEDDELANDEN .....	35
TRANSPORT OCH HANTERING .....	37
KUNDSERVICE .....	38
<b><i>Installationsguide</i></b> .....	39

# SÄKERHETSINSTRUKTIONER

## VIKTIGT ATT LÄSA OCH OBSERVERA

Innan du använder torktumlaren ska du noga läsa instruktionerna Hälsa och säkerhet och Användning och skötsel.

Förvara dessa instruktioner nära till hands för framtida referens.

### DIN OCH ANDRAS SÄKERHET ÄR MYCKET VIKTIG.

I bruksanvisningen och på torktumlaren finns viktiga säkerhetsvarningar som du alltid ska följa.



Detta är varningssymbolen. Denna symbol varnar dig om faror som kan orsaka skada eller dödsolycka för dig eller för andra personer. Alla säkerhetsmeddelanden åtföljs av varningssymbolen och texten **FARA** eller **VARNING**. Dessa ord betyder:

#### **FARA**

Visar på en farlig situation som, om den inte undviks, kommer att förorsaka svåra skador.

#### **VARNING**

Visar på en farlig situation som, om den inte undviks, kan förorsaka svåra skador.

Alla säkerhetsvarningar ger

specifika detaljer om den potentiella risk som föreligger och anger hur du ska undvika personskada och annan skada samt elektriska stötar på grund av felaktig användning av torktumlaren. Följ följande instruktioner noggrant. Försummelse att iaktta dessa instruktioner kan leda till risker. Tillverkaren fransäger sig allt ansvar för skador på personer, djur eller egendom om dessa anvisningar och säkerhetsföreskrifter inte följs.

Barn (0–8 år) ska hållas under uppsikt när de vistas i närheten av apparaten.

Barn från 8 års ålder och personer med nedsatt fysisk, sensorisk eller mental förmåga, eller bristande erfarenhet och kunskap, kan använda denna torktumlare om de hålls under uppsikt eller har fått instruktioner om hur apparaten ska användas på ett säkert sätt och förutsatt att de förstår vilka faror det innebär. Barn får inte leka med torktumlaren. Rengöring och underhåll får inte utföras av barn utan uppsikt.

Plagg som har blivit nedsmutsade med till exempel matlagningsolja, aceton, alkohol, bensin, fotogen, fläckborttagningsmedel, terpentin, vax och vaxborttagningsmedel ska tvättas i varmt vatten och en

extra dos tvättmedel innan de stoppas in i torktumlaren.

Föremål så som skumgummi (latexskum), duschmössor, vattentäta textilier, artiklar med gummibaksida och kläder eller kuddar med skumgummifyllning får inte torkas i torktumlaren. Ta bort eventuella föremål från fickorna, t.ex. tändare och tändstickor.

Använd inte torktumlaren om du har använt kemikalier för rengöring.

Oljeindränkta artiklar kan antändas spontant, särskilt när de utsätts för värmekällor såsom i en torktumlare. Artiklarna blir varma och orsakar en oxidationsreaktion i oljan. Oxidation ger upphov till värme. Om värmen inte försvinner kan artikeln bli tillräckligt varm för att fatta eld. När oljeindränkta artiklar staplas eller förvaras kan det förhindra att värmen försvinner, vilket medför brandrisk.

#### **VARNING**

Avbryt aldrig torktumlaren innan torkcykeln är klar förutom om du omgående tar ut tvätten från maskinen och sprider ut den så att värmen försvinner.

Den sista fasen i torkcykeln utförs utan värme (nedkylningsfas) för att försäkra att tvättens temperatur inte

försakar skada på tvätten.

Om du vill stapla torktumlaren ovanpå en tvättmaskin, kontakta vår kundservice för att kontrollera om det är möjligt. Stapling av torktumlaren är bara tillåtet om torktumlaren fixeras säkert på tvättmaskinen med hjälp av den avsedda staplingsatsen.

## AVSEDD ANVÄNDNING AV PRODUKTEN

Denna torktumlare har bara utarbetats för hushållsbruk. Torktumlaren får inte ha professionellt bruk. Tillverkaren åtar sig inget ansvar för olämplig användning eller för felaktig inställning av reglagen.

**WARNING:** Torktumlaren är inte avsedd att användas med en extern timer eller ett separat fjärrkontrollsystem.

Använd inte torktumlaren utomhus. Förvara inte och använd inte explosiva ämnen så som sprayflaskor, gas eller annat brandfarligt material i eller i närheten av torktumlaren. Om torktumlaren skulle slås på av misstag kan detta material fatta eld.

## INSTALLATION

Installation och reparationer ska utföras av behörig fackman i enlighet med tillverkarens anvisningar och lokala säkerhetsbestämmelser. Reparera eller byt inte ut delar på torktumlaren om detta inte direkt rekommenderas i bruksanvisningen.

Installationen får inte utföras av barn. Håll barn på avstånd medan torktumlaren installeras. Förvara förpackningsmaterialet (plastpåsar, polystyren och liknande) utom räckhåll för barn både under och efter installationen av torktumlaren.

Använd skyddshandskar vid upppackning och installation. Packa upp torktumlaren och kontrollera att den inte har skadats under transporten. Kontakta din återförsäljare eller närmaste kundservice om du upptäcker ett problem. För att hantera och installera torktumlaren krävs minst två personer. Håll barn på avstånd medan torktumlaren installeras.

Torktumlaren ska alltid kopplas bort från elnätet innan installationsarbete utförs. Se till att nätkabeln inte kommer i kläm och skadas av torktumlaren under installationen. Sätt inte på torktumlaren förrän installationen har slutförts.

Vänta några timmar efter installationen innan du startar produkten så att den anpassas till rummets omgivningsförhållanden. Installera inte torktumlaren på en plats där den kan utsättas för extrema förhållanden så som: dålig ventilation, temperaturer under 5°C eller över 35°C.

Torktumlaren får inte installeras bakom en låsbar dörr, en skjutdörr eller en dörr

med hänglås på andra sidan som innebär att fullständig öppning av torktumlarens lucka kan vara begränsad.

Torktumlaren ska ställas med baksidan mot en vägg för att förhindra att man skadas genom att vidröra bakpanelen som kan bli mycket het under torkningsprocessen.

Installera inte torktumlaren i rum med dålig luftcirkulation. Om du vill installera den i ett litet förvaringsrum, toalett, badrum eller liknande ska godtycklig luftcirkulation säkerställas (öppen dörr, ventilationsgaller eller öppningar större än 500 cm<sup>2</sup>).

När torktumlaren installeras ska du säkerställa att de fyra fötterna är stabila och står på golvet. Justera dem om nödvändigt och kontrollera att torktumlaren är helt plan med hjälp av ett vattenpass.

Om möjligt, använd en slang för att tappa av vattnet direkt till avloppssystemet. Detta gör att du inte behöver tömma vattentanken i slutet av varje torkcykel eftersom kondensvattnet då töms ut direkt.

Installera inte torktumlaren på en djup matta.

Om torktumlaren på grund av brist på plats måste installeras direkt i närheten av en gas- eller kolkamin är det nödvändigt att placera en isoleringsplatta (85 x 57cm) mellan dem. Den sidan av plattan som är riktad mot

kaminen ska täckas med aluminiumfolie.

Torktumlaren har inte utarbetats för inbyggd installation.

Torktumlaren kan installeras under en toppskiva förutsatt att godtycklig luftcirkulation garanteras för torktumlaren. Installera ett ventilationsgaller (minst 45 cm x 8 cm) på baksidan av toppskivan som torktumlaren installeras under.

### **VARNINGAR GÄLLANDE EL**

Kontrollera att nätspänningen i ditt hem överensstämmer med produktens märkspänning som anges på märkskylten. För att installationen ska uppfylla gällande säkerhetskrav krävs att en allpolig brytare med minst 3 mm kontaktavstånd används. Enligt lag är det obligatoriskt att ansluta denna torktumlare till jord.

För torktumlare med stickkontakt ska du kontakta en behörig elektriker om den inte passar till eluttaget. Använd inte förlängningsladdar, grenuttag eller adaptrar. Anslut inte torktumlaren till ett uttag som kan styras med fjärrkontroll. Nätkabeln måste vara tillräckligt lång för att torktumlaren ska kunna anslutas till ett eluttag när den står på plats. Dra inte i apparatens elsladd. Om nätkabeln är skadad ska den bytas ut mot en likadan. Nätkabeln får bara bytas ut av behörig elektriker och i

enlighet med tillverkarens anvisningar och gällande säkerhetsföreskrifter. Vänd dig till en auktoriserad serviceverkstad.

Använd inte denna torktumlare om nätkabeln eller kontakten är skadad, om den inte fungerar korrekt eller om den har skadats eller tappats. Doppa aldrig nätkabeln eller stickkontakten i vatten. Kontrollera att elsladden inte ligger mot heta ytor. När installationen är klar ska det inte gå att komma åt de elektriska komponenterna. Vidrör aldrig torktumlaren med våta kroppsdelar och var inte barfota när du använder den.

### **ELEKTRISK ANSLUTNING FÖR STORBRIANNIEN OCH IRLAND**

#### **Byte av säkring.**

Om torktumlarens nätkabel är kopplad till en BS 1363A 13 A säkrad stickkontakt och en säkring behöver bytas, använd en ASTA-godkänd säkring av typen BS 1362 och gör följande:

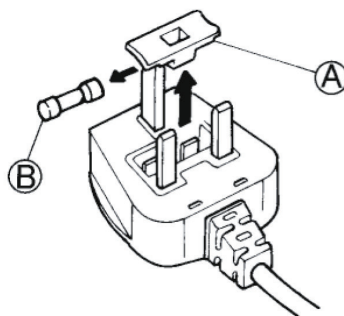

1. Ta bort säkringslocket (A) och säkringen (B).
2. Sätt in den nya 13 A-säkringen i locket.
3. Sätt tillbaka dem i kontakten.

#### **VIKTIGT:**

Säkringslocket måste sättas tillbaka när säkringen har bytts. Stickkontakten får inte användas om säkringslocket saknas.

Om ett nytt lock behöver anskaffas, kontrollera att den färgade insatsen eller färgens namn nedtill på kontakten överensstämmer med originallocket. Nya säkringslock finns att köpa i elhandeln.

#### **Endast Irland**

I regel gäller informationen för Storbritannien, men även en tredje typ av stickkontakt och eluttag används: 2-stifts stickkontakt med jordning på sidan.

#### **Eluttag/stickkontakt (gäller för båda länderna)**

Om den monterade stickkontakten inte passar i eluttaget, kontakta kundservice för mer information. Försök inte att byta stickkontakten på egen hand. Proceduren ska utföras av en kvalificerad servicetekniker i enlighet med tillverkarens anvisningar och gällande säkerhetsföreskrifter.

#### **KORREKT ANVÄNDNING**

Överskrid inte maximalt tillåten kapacitet. Kontrollera den maximalt tillåtna kapaciteten i programtabellen.

Torka inte otvättade plagg i torktumlaren.

Torka inte tvätten mer än nödvändigt.

Se till så att ludd eller damm inte samlas runt torktumlaren.

Mjukmedel och liknande ska användas i enlighet med mjukmedelstillverkarens instruktioner.

## RENGÖRING OCH UNDERHÅLL

Torktumlaren ska alltid kopplas bort från elnätet innan rengöring eller underhåll utförs.

Använd inte ångtvätt.

# MILJÖSKYDD

För modeller av torktumlare med värmepumpsteknik: Denna torktumlare innehåller fluorerad växthusgas (R134a). Kretsen som innehåller denna gas är hermetiskt tätad. Den elektriska brytaren har en testad läckhastighet som är mindre än 0,1% per år.

## KASSERING AV FÖRPACKNINGSMATERIAL

Förpackningsmaterialet kan återvinnas till 100%, vilket framgår av återvinningssymbolen:



Därför ska de olika delarna av förpackningen kasseras på ett ansvarsfullt sätt och i enlighet med gällande lokala bestämmelser för avfallshantering.

## KASSERING AV HUSHÅLLSAPPARATER

Gör torktumlaren obrukbar innan den kasseras genom att klippa av nätkabeln. Avlägsna även dörrar och hyllor (i förekommande fall) så att barn inte kan klättra in och bli instängda i produkten.

Denna torktumlare är tillverkad av material som kan återanvändas



eller återvinnas. Kassera den enligt lokala bestämmelser för avfallshantering.

För mer information om hantering, återvinning och återanvändning av elektriska hushållsapparater, var god kontakta de lokala myndigheterna, ortens sophanteringstjänst eller affären där torktumlaren

inhandlades.

Denna torktumlare är märkt i enlighet med direktivet 2012/19/EU om avfall som utgörs av eller innehåller elektrisk och elektronisk utrustning (WEEE). Genom att säkerställa en korrekt kassering av denna produkt bidrar du till att förhindra potentiella negativa konsekvenser på miljön och vår hälsa, som annars kan bli följderna om produkten inte hanteras på rätt sätt. Denna symbol



på produkten och på de dokument som medföljer produkten visar att den inte får skrotas som hushållsavfall, utan ska lämnas in på miljöstation för återvinning av elektrisk och elektronisk utrustning.



## TIPS FÖR ATT SPARA ENERGI

Torka alltid fulladdad, beroende på typ av tvätt och program/torktid. För mer information, se programtabellen.

Använd högsta möjliga centrifughastighet som tillåts av din tvättmaskin eftersom det kräver mindre energi att

avlägsna vattnet mekaniskt. På så sätt sparar du både tid och energi när du sedan kör torkcykeln.

Välj alltid korrekt program/torktid baserat på mängden tvätt för att erhålla önskat torkresultat.

Alternativet "Skonsam" ska bara väljas vid små tvättmängder.

När du torkar bomull kan du till exempel torka Stryktrort och Skåptrort tillsammans. Börja med att ställa in programmet Stryktrort/torktid. Ta ut tvätten som ska strykas i slutet av torkcykeln och torka återstående tvätt med inställningen Skåptrort.

# FÖRSÄKRAN OM ÖVERENSSTÄMMELSE

Denna torktumlare är utformad, tillverkad och marknadsförs enligt säkerhetskraven i följande EG-direktiv:

- 2006/95/EG

Lågspänningsdirektivet

- 2004/108/EG Direktivet om elektromagnetisk kompatibilitet

# PRODUKTBESKRIVNING

## APPARAT

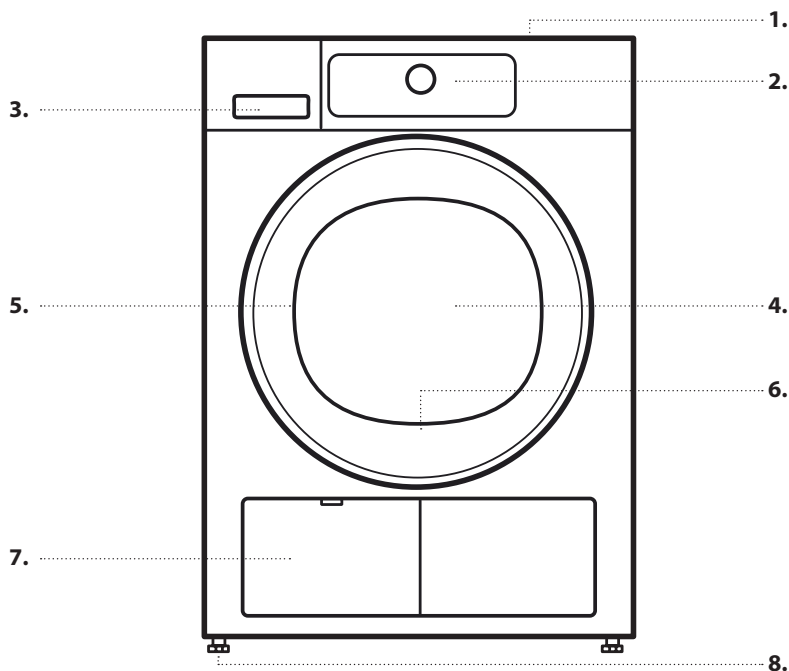

1. Toppskiva
2. Kontrollpanel
3. Vattentank
4. Lucka
5. Luckhandtag
6. Luckfilter (bakom luckan)
7. Sockel
8. Justerbara stödfötter (4)

## KONTROLLPANEL

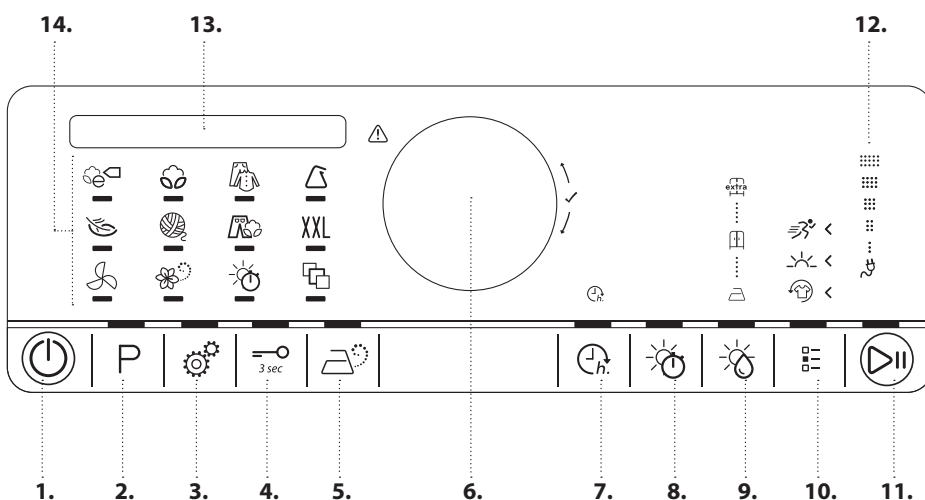

1. På/av-knapp (nollställning om knappen hålls intryckt)
2. Programknapp
3. Inställningsknapp
4. Knapplåsknapp
5. Ångupfräschningsknapp
6. Ratt (Vrid för att välja/Tryck för att bekräfta)
7. Knapp Klart om...
8. Knapp Torktid / Vädringstid
9. Knapp Torrhetsnivå
10. Alternativknapp
11. Start/Paus-knapp
12. Energiövervakning
13. Display
14. Programområde

## LUCKA

För att öppna luckan, dra i handtaget.

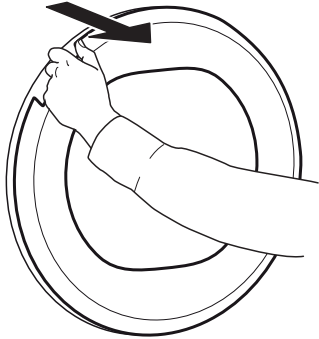

Stäng luckan genom att hålla handtaget nedtryckt och tryck tills du hör ett klickande stängningsljud.

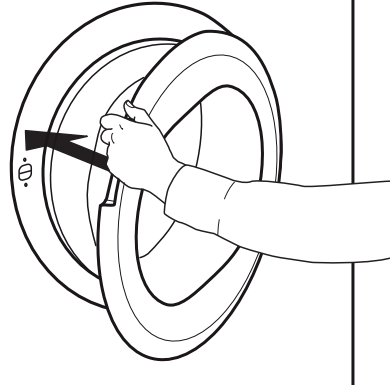

Om du avbryter ett pågående program genom att öppna luckan kommer programmet att återställas om torktumlarens lucka inte stängs inom en minut.

## TRUMBELYSNING (om tillgänglig)

- Under programvalet: Ljuset tänds för att lägga in tvätten
- Efter programstart: lampan tänds och släcks medan tvättmängden detekteras.

- Efter programslutet tänds ljuset en stund när du öppnar luckan så att du kan ta ut tvätten. Sen slocknar det för att spara energi. Vidrör en av knapparna för att tända ljuset igen.

## TILLGÄNGLIGA TILLBEHÖR

*Kontakta vår kundservice för att kontrollera om följande tillbehör finns tillgängliga för modellen på din torktumlare.*

**STAPLINGSSATS** Används för att placera din torktumlare ovanpå en tvättmaskin för att spara utrymme och göra det lättare att lägga in och ta ut tvätten från torktummlaren i det övre läget.

# HUR MAN ANVÄNDER APPARATEN

## FÖRSTA ANVÄNDNINGEN

### 1. NÄR DU SÄTTER PÅ TORKTUMLAREN FÖRSTA GÅNGEN KOMMER DU ATT BEHÖVA GÖRA FÖLJANDE

#### Ställa in önskad tid

Vrid ratten tills önskat språk visas på displayen

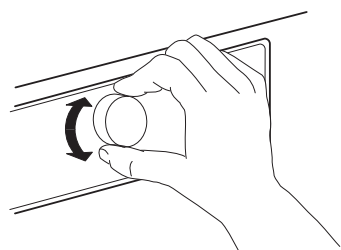

Bekräfta angivet språk genom att trycka på ratten.

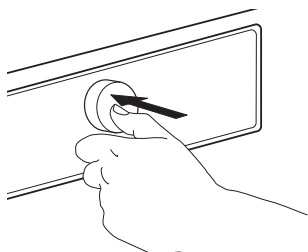

#### Anpassa värdet till konduktiviteten på ditt lokala vatten

Torkningsresultaten påverkas av konduktiviteten på vattnet som använts för att tvätta. Om du efter att ha ändrat den tillgängliga torrhetsnivån (stryktorrt, skåptorrt, extra torrt) inte är nöjd med det slutliga torkningsresultatet kan du justera vattenkonduktiviteten.

Torktummlaren levereras med förinställningsnivå 2. Välj mellan nivå 1 (fuktigaste resultatet) och 5 (torraste resultatet) genom att vrida ratten. Bekräfta genom att trycka på ratten.

Ställa in torktummlaren för att återkalla den senast använda programinställningen eller inte Vrid ratten för att välja ett av följande inställningar

*På:* torktummlaren återkallar programmet som användes sist när apparaten sätts på.

*Av:* Eko Bomull väljs som standard när apparaten sätts på.

Bekräfta genom att trycka på ratten.

Dessa inställningar kan ändras senare, om nödvändigt. Se avsnittet ALTERNATIV, FUNKTIONER OCH INDIKATORER / Inställningar.

### 2. KONTROLLERA VATTENTANKEN

Se till att vattentanken är korrekt insatt

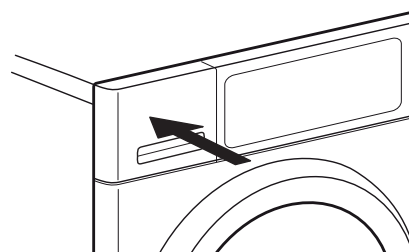

### 3. KONTROLLERA TÖMNINGSSLANGEN

Se till att tömningsslangen på baksidan av torktummlaren är korrekt fastsatt, antingen till torktummlarens vattentank eller till ditt avloppssystem hemma (se INSTALLATIONSGUIDE).

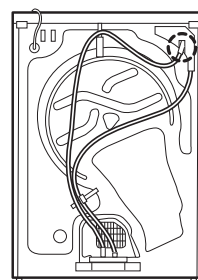

# DAGLIG ANVÄNDNING

## ⚠ VARNING

Se till att inga tändare eller tändstickor ligger kvar i tvätten.

Se till att tvätten inte är indränkt i brandfarliga vätskor.

## 1. LÄGG IN TVÄTTEN

Respektera tvättrådsetiketterna för din tvätt och försäkra dig om att de kan torkas i torktumlare.

### Torkanvisningar

Prickarna anger temperaturen för att torktumla tvätten

- Normal temperatur
- Låg temperatur
- Får inte torktumlas

Öppna luckan och lägg in tvätten. Observera de maximala tvättmängder som anges i avsnittet Program.



## 2. STÄNG LUCKAN

Se till att tvätten inte fastnar mellan glasluckan och luckans filter.

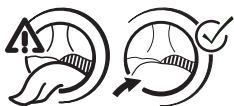

Stäng luckan tills du hör ett klickande ljud.

## ⏻ 3. SÄTT PÅ TORKTUMLAREN

Tryck på På/Av-knappen « tills programknappen tänds. En animering visas och en ljudsignal hörs. Därefter är torktumlaren klar för användning.

## 4. STÄLL IN ÖNSKAT PROGRAM

**VÄGLETT LÄGE** – knappbelysningen guidar dig genom programinställningen i följande

ordning: programval / torktid (ENDAST om du har valt programmet *Torktid* eller *Vädning*) / torrhetsnivå (endast om den kan väljas/justeras) / alternativ Så snart som du bekräftar ett val genom att trycka på ratten går knappbelysningen över till nästa steg.

P

### Välj program:

Kontrollera att *programknappen* « tänds. Vrid ratten för att välja önskat program. Indikatorn bredvid valt program tänds.

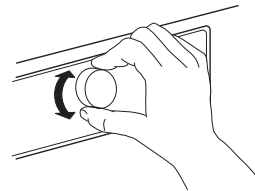

Bekräfta valt program genom att trycka på ratten.

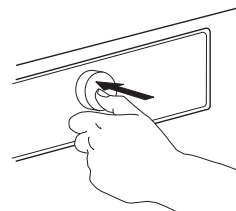

Detta programläge erbjuder ett urval specialprogram som du kan välja genom att vrida på ratten. Det valda programmet visas på displayen. Tryck sedan på ratten för att bekräfta det önskade programmet.

För mer information om programmen, se avsnittet **PROGRAM, ALTERNATIV OCH INDIKATORER**.



### Välj torktid vid behov

Endast om du har valt programmet *Torktid* eller *Vädning* «, kan du ställa in önskad torktid från minst 10 minuter till max. 180 minuter (tre timmar).

Se till att knappen *Torktid* tänds.

Vrid ratten för att välja önskad torknings- eller luftningstid. Bekräfta genom att trycka på ratten.



### Ställ in torrhetsnivå, vid behov

Om du vill ändra torrhetsnivå, se till att knappen för *Torrhetsnivå* « tänds.

Vrid ratten för att välja önskad torrhetsnivå och tryck sedan på ratten för att bekräfta.



### Välj alternativ om nödvändigt

Om du vill välja fler alternativ, kontrollera att *alternativknappen* « tänds. Alternativen som kan väljas för ditt program anges med en tänd pil.

Vrid ratten för att välja önskat alternativ. Symbolen för det valda alternativet blinkar. Tryck på ratten för att bekräfta.

Vissa alternativ/funktioner kan väljas genom att trycka direkt på knappen:



Se avsnittet **ALTERNATIV, FUNKTIONER OCH INDIKATORER** för ytterligare information.

### INDIVIDUELLT LÄGE

Efter att ha satt på torktumblaren behöver du inte nödvändigtvis följa **VÄGLETT LÄGE**. Du bestämmer själv i vilken ordning du ska ställa in programmet. Tryck först på gällande knapp för att göra en inställning, vrid sedan ratten för att välja alternativet och tryck på ratten för att bekräfta.

De olika alternativen och torrhetsnivåerna beror på vilket program som har valts. Därför rekommenderar vi att du startar din inställning genom att välja programmet.



## 5. STARTA PROGRAMMET

Tryck på *Start/Paus* « och håll den intryckt tills knappen tänds med fast ljus. Programmet startar.

Tidslängden kan omberäknas och anpassas under programmets gång. Under tiden visas en animering på displayen.

## 6. ÄNDRA INSTÄLLNINGARNA I DET GÄLLANDE PROGRAMMET OM NÖDVÄNDIGT

Du kan fortfarande ändra vissa inställningar efter att ett program har startat:

- Justera torktiden (endast om programmet *Torktid* eller *Vädning* har valts)
- Justera eller avbryt *Klart om* om en fördröjning har valts och startat
- Lägg till eller ta bort ett alternativ, förutsatt att det fortfarande tillåts av programmets förlopp.

Tryck på gällande knapp. Vald inställning blinkar i några sekunder.

Under blinkningen kan du justera inställningen genom att vrida ratten. Om värdet eller inställningen slutar att blinka, tryck på knappen igen.

Tryck på ratten för att bekräfta ändringen. Om du inte bekräftar kommer ändringen att bekräftas automatiskt. Den ändrade inställningen slutar då att blinka. Programmet fortsätter automatiskt.

För att ändra inställningarna i ett pågående eller fördröjt program kan du även:

- Trycka på *Start/Paus* för att sätta det pågående programmet i pausläge
- Ändra dina inställningar
- Trycka återigen på *Start/Paus* för att låta programmet fortsätta.



## 7. AVBRYTA ETT PÅGÅENDE PROGRAM VID BEHOV

Tryck på *På/Av-knappen* « tills displayen anger att programmet har avbrutits.

### VARNING

Efter att ha avbrutit ett pågående program ska tvätten tas ut omgående och spridas ut så att värmen försvinner.



## 8. STÄNGA AV TORKTUMLAREN EFTER PROGRAMMETS SLUT

Displayen anger att cykeln är klar. Tryck på *På/Av-knappen* « för att stänga av torktumblaren.

Öppna luckan och ta ut tvätten.

Torktummlaren stängs av automatiskt cirka en kvart efter programmets slut för att spara energi.

Om den inte stängs av omedelbart efter programmets slut kommer torktummlaren att tumla tvätten i cirka 10 minuter för att förebygga skrynklor. Displayen visar en animering.

## 9. TÖMMA VATTENTANKEN / RENGÖRA LUCKFILTRET / RENGÖRA BOTTENFILTRET

Töm

- vattentanken efter varje program
- luckfiltret efter varje program
- bottenfiltret efter varje fem program.

Se avsnittet **SKÖTSEL OCH UNDERHÅLL**





## PROGRAM

Prickarna anger temperaturen för att torka tvätten

 Normal temperatur











 Låg temperatur











 Får inte torktumlas

PROGRAM	Typ av tvätt och rekommendationer	Tvättrådsetiketter	Justeringar
<b>EKO BOMULL</b> 	Vanligt bomullsprogram. Programmet är lämpligt för att torka normalvåt bomullstvätt. Det är det mest energisnåla programmet för att torka bomullstvätt. Värdena i energitabellen baseras på detta program.		MAX. TVÄTTMÄNGD (KG): <b>max.</b> STANDARDPROGRAMTID (H): <b>1:35</b> VALBARA ALTERNATIV: <b>Håll fräscha</b>
<b>BOMULL</b> 	För att torka bomullstvätt.		MAX. TVÄTTMÄNGD (KG): <b>max.</b> STANDARDPROGRAMTID (H): <b>1:45</b> VALBARA ALTERNATIV: <b>ånga, torrhetsnivå, håll fräscha, skonsam, snabb</b>

PROGRAM	Typ av tvätt och rekommendationer	Tvättrådsetiketter	Justeringar
<b>BLANDAT</b> 	För att torka blandad tvätt av bomull, linne, konstfiber och blandningar av dessa material.		MAX. TVÄTTMÄNGD (KG): <b>3,0</b> STANDARDPROGRAMTID (H): <b>1:10</b> VALBARA ALTERNATIV: <b>ånga, håll fräscha, skonsam</b>
<b>SYNTETPLAGG</b> 	För att torka tvätt som består av syntetfibrer.		MAX. TVÄTTMÄNGD (KG): <b>3,5</b> STANDARDPROGRAMTID (H): <b>0:50</b> VALBARA ALTERNATIV: <b>ånga, torrhetsnivå, håll fräscha, skonsam</b>
<b>ÖMTÅLIGA PLAGG</b> 	För att torka ömtålig tvätt som kräver mild behandling.		MAX. TVÄTTMÄNGD (KG): <b>2,5</b> STANDARDPROGRAMTID (H): <b>0:50</b> VALBARA ALTERNATIV: <b>Håll fräscha</b>
<b>WOOL FINISH</b> 	För att slutföra lufttorkningsprocessen av ylletextilier. Ylleplaggen blir fluffiga och mjuka.		MAX. TVÄTTMÄNGD (KG): <b>1,0</b> STANDARDPROGRAMTID (H): <b>0:05</b> VALBARA ALTERNATIV: ---
<b>JEANS</b> 	För att torka bomullsjeans och plagg av starkt jeansliknande material så som byxor och jackor.		MAX. TVÄTTMÄNGD (KG): <b>3,0</b> STANDARDPROGRAMTID (H): <b>1:10</b> VALBARA ALTERNATIV: <b>håll fräscha, skonsam</b>
<b>STORA ARTIKLAR</b> <b>XXL</b>	För att torka stora artiklar som badrumsmattor, filter osv.		MAX. TVÄTTMÄNGD (KG): <b>3,0</b> STANDARDPROGRAMTID (H): <b>1:15</b> VALBARA ALTERNATIV: <b>Håll fräscha</b>



PROGRAM	Typ av tvätt och rekommendationer	Tvättrådse-tiketter	Justeringar
<b>VÄDRING</b> 	För att lufta, fräscha upp och mjukgöra tvätten i 30 minuter, utan värme.	 	MAX. TVÄTTMÄNGD (KG): <b>max.</b> STANDARDPROGRAMTID (H): <b>0:15</b> VALBARA ALTERNATIV: <b>torktid, håll fräscha</b>
<b>ÅNGUPPFRÄSCHNING</b> 	För att fräscha upp tvätten med ånga. Speciellt framtagen för att fräscha upp och ta bort lukter samt rengöra plagg som skjortor, blusar, byxor av bomull, syntet och blandningar av dessa material. Fukta tvätten innan den stoppas in i trumman genom att spruta vatten på den (högst 200 ml, använd en sprutflaska). Stoppa in den fuktiga tvätten i trumman och starta programmet. När programmet är klart ska plaggen omedelbart tas bort och hängas upp på galgar för att undvika skrynklor.		MAX. TVÄTTMÄNGD (KG): <b>1,5</b> STANDARDPROGRAMTID (H): <b>0:30</b> VALBARA ALTERNATIV: ---
<b>TORKTID</b> 	Tidsbegränsat torkprogram Välj programmets tidslängd med alternativet Torktid. Alla tyg som lämpar sig för torktumling. Lämpar sig för att lägga till en ytterligare kort torkfas efter programmets slut. Se TILLVAL, FUNKTIONER OCH INDIKATORER / alternativet Torktid för ytterligare information.		MAX. TVÄTTMÄNGD (KG): <b>max.</b> STANDARDPROGRAMTID (H): <b>0:10</b> VALBARA ALTERNATIV: <b>torktid, håll fräscha</b>
<b>SKJORTOR</b> 	Skonsam torkning av skjortor och blusar av bomull, syntetfibrer eller blandningar av dessa material.		MAX. TVÄTTMÄNGD (KG): <b>2,5</b> STANDARDPROGRAMTID (H): <b>0:45</b> VALBARA ALTERNATIV: <b>håll fräscha, skonsam</b>
<b>SILKE</b> 	Skonsam torkning av sidenplagg.		MAX. TVÄTTMÄNGD (KG): <b>2,5</b> STANDARDPROGRAMTID (H): <b>0:50</b> VALBARA ALTERNATIV: <b>Håll fräscha</b>

PROGRAM	Typ av tvätt och rekommendationer	Tvättrådsetiketter	Justeringar
<b>SPORT</b> 	För att torka sportplagg av syntetmaterial eller bomull.		MAX. TVÄTTMÄNGD (KG): <b>2,5</b> STANDARDPROGRAMTID (H): <b>0:50</b> VALBARA ALTERNATIV: <b>Håll fräscha</b>
<b>HANDDUKAR</b> 	För att torka grövre tvätt som frottéhanddukar.		MAX. TVÄTTMÄNGD (KG): <b>5,0</b> STANDARDPROGRAMTID (H): <b>1:55</b> VALBARA ALTERNATIV: <b>håll fräscha, skonsam, snabb</b>
<b>YTTERKLÄDER</b> 	För att torka ytterkläder som kan torkas i torktumlare.		MAX. TVÄTTMÄNGD (KG): <b>2,0</b> STANDARDPROGRAMTID (H): <b>0:45</b> VALBARA ALTERNATIV: <b>Håll fräscha</b>
<b>DUNJACKOR</b> 	För att torka stora artiklar som dunjackor.		MAX. TVÄTTMÄNGD (KG): <b>1,5</b> STANDARDPROGRAMTID (H): <b>1:00</b> VALBARA ALTERNATIV: <b>Håll fräscha</b>
<b>LITEN TVÄTTMÄNGD</b> 	Energisnål torkning av mindre tvättmängder.	 	MAX. TVÄTTMÄNGD (KG): <b>1,0</b> STANDARDPROGRAMTID (H): <b>0:30</b> VALBARA ALTERNATIV: <b>Håll fräscha</b>

**max = torktumlarens maxkapacitet**

Programtiderna som anges i tabellen är standardvärden. Den egentliga programtiden beror huvudsakligen på hur fuktig tvätten är och på tvättmängden. Därför kan den effektiva programtiden avvika från angivna värden.

# ALTERNATIV

## ALTERNATIV SOM KAN VÄLJAS DIREKT GENOM ATT TRYCKA PÅ MOTSVARANDE KNAPP

### ÅNGALTERNATIV



Gör så att kläder gjorda av bomull, syntet och blandningar av dessa material blir mindre skrynkliga genom att lägga till en fuktningsfas i slutet av torkcykeln.

Använd alternativet endast med små tvättmängder, ta ut plaggen

från torktummlaren omedelbart efter programmets slut och låt dem torka på galge.

Fuktnivån ställs automatiskt in på "skåptorrt" och kan inte ändras med detta alternativ.

### TORKTIDS-ALTERNATIV



För att justera önskad torktid om programmet Torktid eller Vädning har valts.

Tryck på knappen: Lampan tänds och torktiden som användes sist visas på

displayen.

Vrid ratten för att välja önskad torktid från minst 10 minuter till max 180 minuter och tryck sedan på ratten för att bekräfta.

### TORRHETSnivå



För att välja önskad torrhetsnivå för tvätten.

Tryck på knappen: Lampan tänds. Vrid ratten för att välja önskad torrhetsnivå.

Välj mellan:

Stryktorrt (lämpligt att stryka efter torkcykeln och är därför lite fuktig)

Skåptorrt (tillräckligt torrt för att läggas in i garderoben efter torkcykeln)

Extra torrt (maximal torrhetsnivå) och bekräfta genom att trycka på ratten.

Torrhetsnivån kan justeras i programmen Bomull och Syntet.

## ALTERNATIV SOM KAN VÄLJAS MED ALTERNATIVKNAPPEN



### HÅLL FRÄSCHA



Hjälper till att förebygga skrynklor om du inte kan ta ut tvätten direkt efter programmets slut.

Torktummlaren börjar tumla tvätten regelbundet några minuter efter programmets slut. Denna tumling

varar i cirka 12 timmar efter programmets slut.

Du kan stoppa den när som helst genom att stänga av torktummlaren med På/Av-knappen.

### SKONSAM



Tillåter en mildare behandling av tvätten genom att använda en lägre torktemperatur.

### SNABB



Tillåter snabbare torkning genom att förkorta programtiden.

# FUNKTIONER

## PÅ/AV



**För att sätta på torktumlaren:** Tryck på knappen tills Start/Paus-knappen tänds.

**För att stänga av torktumlaren efter programmets slut:** Tryck på knappen tills lamporna slocknar.

**Gör så här för att avbryta ett pågående program:**

Tryck på knappen och håll den intryckt tills displayen anger att programmet har avbrutits.

## VARNING

Efter att ha avbrutit ett pågående program ska tvätten tas ut omgående

och spridas ut så att värmen försvinner.

## RATT

För att välja och bekräfta program, alternativ och inställningar.

Vrid för att välja

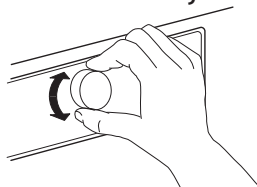

Tryck på knappen för att bekräfta

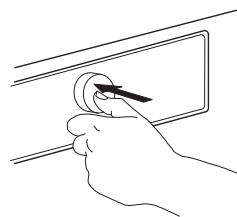

## START/PAUS



**För att starta** programmet efter att ha avslutat inställningarna

**För att pausa** ett pågående program

**För att fortsätta** ett pausat program

## KNAPPLÅS



3 sec

Denna funktion gör att du kan låsa knapparna och ratten på kontrollpanelen mot oavsiktlig användning, till exempel av små barn.

Torktumlaren måste vara på.



Tryck på knapplåsknappen och håll den intryckt tills displayen anger att knapparna är låsta.



3 sec

Ratten och knapparna är nu låsta. Endast funktionen På/Av för att stänga av torktumlaren fungerar.

Om du stänger av och sätter på tvättmaskinen igen förblir knapplåset aktiverat.

För att låsa upp knapparna/ratten, tryck på alternativratten igen och håll den intryckt tills displayen anger att knapparna är upplåsta.

## KLART OM



Gör att du kan ha tvätten klar vid en särskild tidpunkt genom att välja en fördröjning för programmets slut.

Välj program och alternativ.

Tryck på knappen *Klart om*. Symbolen ovanför knappen tänds.



Vrid ratten för att välja en fördröjning på upp till 23:30 timmar. Bekräfta programmets fördröjning genom att trycka på ratten.

Tryck på *Start/Paus*. Nedräkningen av fördröjningen startar. Displayen anger att funktionen *Klart om* är aktiv.



Skiljetecknet mellan timmar och minuter på displayen blinkar.

Programmet startar automatiskt vid en tidpunkt som tillåter att det avslutas i slutet av tidsfördröjningen. När programmet startar ersätts fördröjningen på displayen med programmets resterande tidslängd.

Programtiden kan påverkas av vissa faktorer, särskilt av hur fuktig tvätten är. Därför omräknas programtiden och i vissa programfaser anpassas den. Under dessa faser visar displayen en animering.

Detta kan orsaka att programmet slutar tidigare eller senare än vad som ställdes in med funktionen *Klart om*. När programmet är slut kommer det i

så fall att anges på displayen om det slutade tidigare eller senare.

När en fördröjning väljs visas den ursprungliga programtiden igen efter den maximalt möjliga fördröjningen på 23:30 timmar. För att lämna inställningsläget utan att ställa in en fördröjning behöver man bara välja och bekräfta standardprogramtiden.

För att avbryta fördröjningen:

Tryck på *Start/Paus* för att avbryta fördröjningen. Tryck på *Start/Paus* igen för att starta det valda programmet omedelbart.

Eller tryck på *På/Av* och håll knappen intryckt för att avbryta hela programinställningen.

## INSTÄLLNINGAR



Följande inställningar kan ändras:  
**Språk:** för att ändra displayens språk  
**Knappljud:** för att ändra ljudet som avges när en knapp trycks in  
**Signalen för programslut:** för att ändra signalen som avges när programmet är slut eller för att stänga av den helt  
**Displayens kontrast:** för att ändra kontrasten på displayens text  
**Vattenkonduktivitet:** för att ändra till det lokala vattnets konduktivitet. Se avsnittet FÖRSTA ANVÄNDNING för mer information.  
**Kom ihåg senast använda cykeln:** för att aktivera eller avaktivera att torktummlaren återkallar programmet som användes sist när den sattes på  
**Eko-läge:** för att aktivera eller avaktivera automatisk avstängning efter programmets slut  
**Fabriksinställningar:** för att gå tillbaka till fabriksinställningarna

Tryck på *Inställningsknappen* och håll den intryckt i minst 3 sekunder. Displayen anger att inställningsläget har aktiverats.

Vrid ratten för att bläddra i inställningarna. Bekräfta inställningen som du vill ändra genom att trycka på ratten.

Vrid ratten för att ändra inställningen och bekräfta genom att trycka på ratten.

Tryck på *inställningsknappen* för att lämna. Om du inte trycker på inställningsknappen avbryts inställningsläget automatiskt efter ungefär 10 sekunder.

---

# INDIKATORER

---

## ENERGIÖVERVAKNING

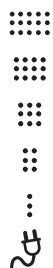

Ju färre energiövervakningsnivåer som är tända desto mer energisparande är programinställningen.

---

## FEL



För displayens felindikationer, se avsnittet FELSÖKNING för mer information.

---

---

# ENERGIBESPARING

---

## AUTOMATISK AVSTÄNGNINGSFUNKTION

Torktummlaren har utarbetats för att spara energi. Efter att programmet är slut stängs den automatiskt av efter ungefär en kvart.

---

## MILJÖRÅD

- För att minska torktiden, se till att tvätten centrifugeras med tvättprogrammets maximala centrifughastighet. Det minskar fukttinnehållet i tvätten.
- Torka helst en full tvättmängd, enligt anvisningarna i programtabellen. Detta för att optimera energiförbrukningen.
- Torka inte tvätten mer än nödvändigt.
- Rengör luckfiltret efter varje torkning.
- Rengör bottenfiltret efter var femte torkning.

- Optimal rumstemperatur för torktummlaren är mellan 15 och 20 °C. Vid högre temperaturer ska rummet luftas.
  - Alternativet *Skonsam* ska bara användas vid små tvättmängder.
  - När tvätt av bomull eller syntet torkas kan tvätt som ska vara *Stryktorrt* och *Skåptorrt* köras tillsammans. Starta programmet med torrhetsnivå *Stryktorrt*. När programmet är klart, ta ut tvätten som ska strykas. Fortsätt torkningen av återstående tvätt med torrhetsnivå *Skåptorrt*.
-

# RENGÖRING OCH UNDERHÅLL

## ⚠ VARNING

Använd inte brandfarliga vätskor för att rengöra torktumlaren.

Stäng av torktumlaren innan någon form av rengöring och underhåll görs.

## TÖMMA VATTENTANKEN

Töm vattentanken efter varje program, förutsatt att tömningsslangen inte är ansluten till ditt avloppssystem (se INSTALLATIONSGUIDE).

**1.** Håll i handtaget och dra försiktigt ut vattentanken. Håll i vattentanken med båda händerna.

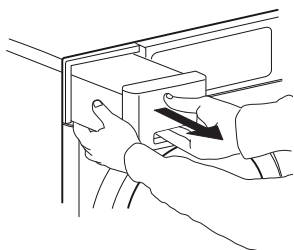

**2.** Töm ut vattnet.

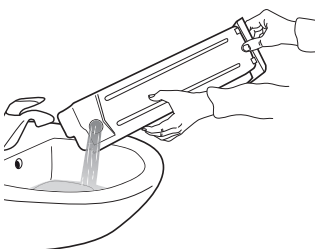

**3.** Sätt in vattentanken genom att trycka in den på plats. Försäkra dig om att den är helt insatt i facket.

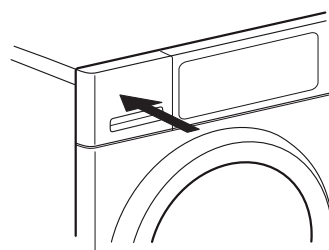



# RENGÖRING AV LUCKFILTRET

Rengör luckfiltret efter varje program  
Kontrollera att tvätten tagits ut. Öppna luckan.

- 1.** Ta bort luckfiltret genom att dra det uppåt.

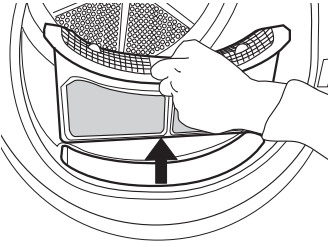

- 2.** Tryck på knappen för att öppna luckfiltret.

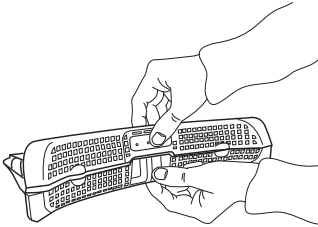

- 3.** Avlägsna noga allt ludd från nätet med händerna.  
Om nödvändigt kan nätet rengöras under rinnande vatten med hjälp av en mjuk borste.

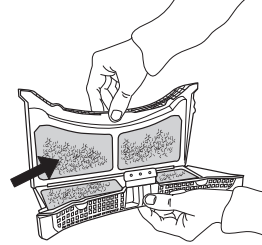

- 4.** Rengör filterhuset med en mjuk trasa eller dammsug det försiktigt med en dammsugare.

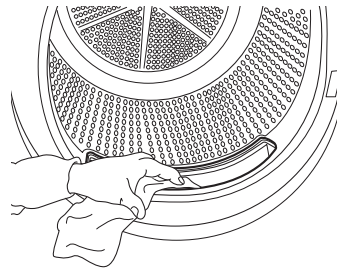

- 5.** Stäng filtret och sätt tillbaka det åt rätt håll så att det är helt insatt i filterhuset.

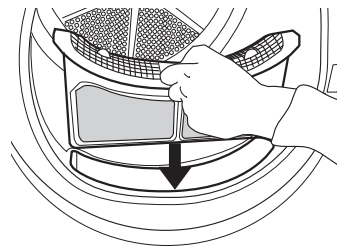

# RENGÖRING AV BOTTENFILTRET

Rengör bottenfiltret ungefär var tredje månad.

- 1.** Tryck försiktigt ned spärren för att öppna den nedre listan.

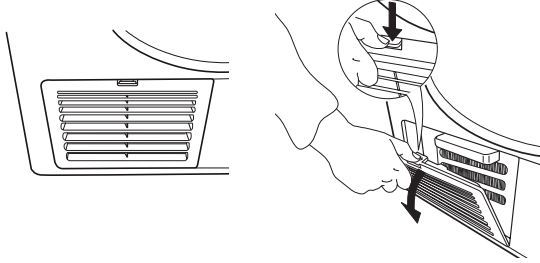

- 2.** Vrid höger och vänster låspinne på bottenfiltret nedåt till horisontellt läge.

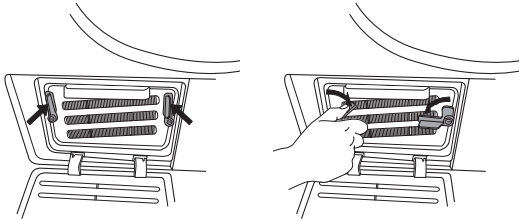

- 3.** Håll bottenfiltret i handtaget och dra det utåt.

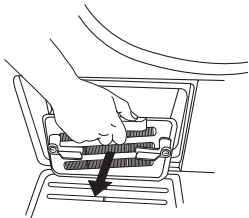

- 4.** Rengör bottenfiltret under rinnande vatten. Ta bort smuts och ludd.

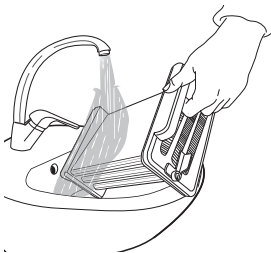

- 5.** Torka bottenfiltret torrt så att det inte längre droppar vatten från det.

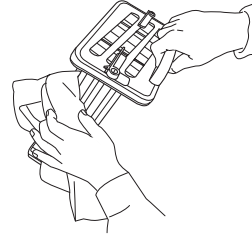

- 6.** Rengör filterhuset med en mjuk trasa eller dammsug det försiktigt med en dammsugare.

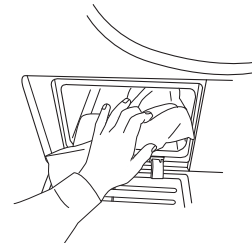

- 7.** Tryck tillbaka bottenfiltret på plats i filterhuset. Försäkra dig om att det är ordentligt insatt. Vrid båda låspinnarna (höger och vänster) tillbaka till vertikalt läge för att låsa bottenfiltret.

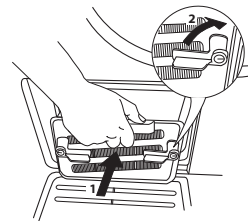

- 8.** Stäng slutligen den nedre listan.

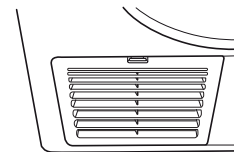

---

# RENGÖRING AV TORKTUMLARENS UTSIDA

---

Använd en mjuk och fuktig trasa för att rengöra torktumlarens utsida.

Använd inte glasrengöringsmedel, allmänna rengöringsmedel, slippulver eller liknande produkter för att rengöra kontrollpanelen - dessa ämnen kan skada ytorna.



# ÄNDRA LUCKSLAGNINGENS SIDA

Om nödvändigt kan man ändra sida för torktumlarens luckslagning. För att göra detta behövs en tång och en stjärnskruvmejsel.

Vi rekommenderar att två personer hjälps åt för att ta bort och fästa luckan. Kontrollera att torktumlarens stickkontakt har kopplats bort. Öppna torktumlarens lucka.

- 1.** Ta bort de två skruvarna som sitter över och under lucklåset till vänster om lucköppningen.

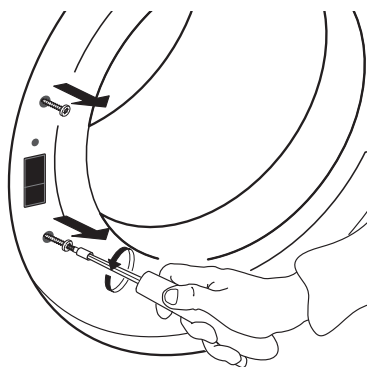

- 2.** Tryck på den lilla haken över lucklåset med en liten skruvmejsel. Flytta samtidigt lucklåset uppåt och dra det mot dig med fingret.

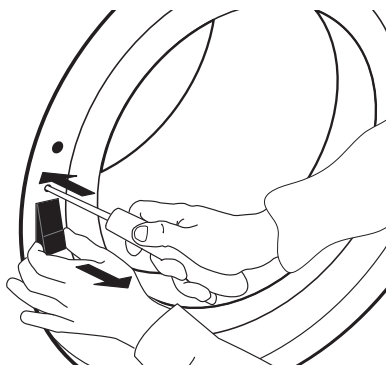

- 3.** Ta bort de två skruvarna på luckans gångjärn.

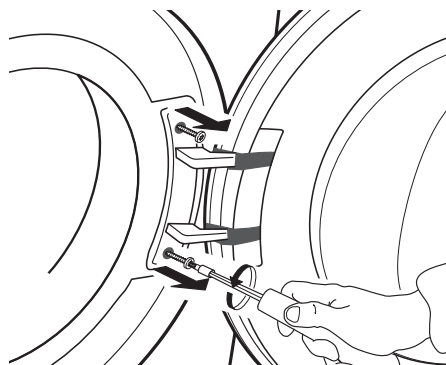

- 4.** Ta bort luckan och lägg den försiktigt upp och ned på ett lakan eller liknande.

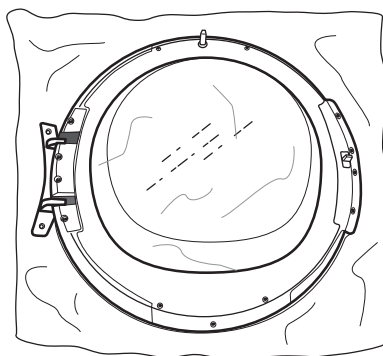
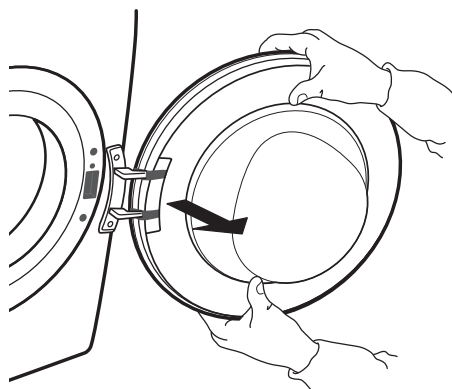

**5.** Skruva av bottenkruven så att täckramen på luckans framsida frigörs.

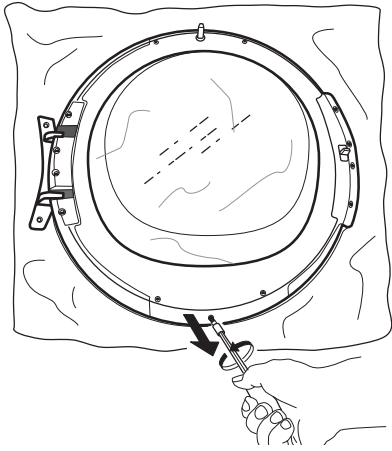

**6.** Vänd luckan och lägg ned den på luckglaset.

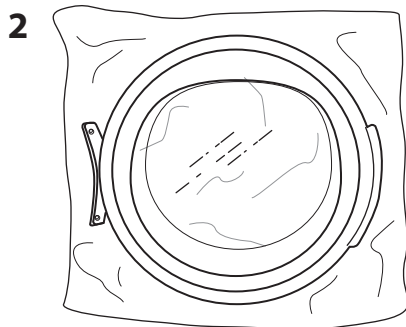
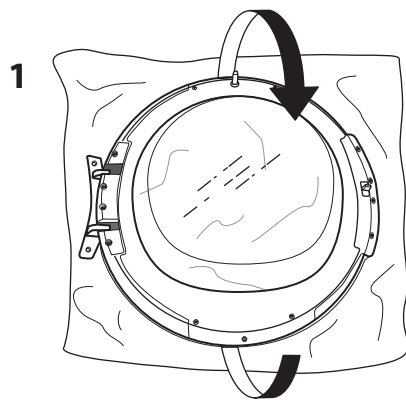

**7.** Vrid försiktigt luckramen medurs och ta bort den.

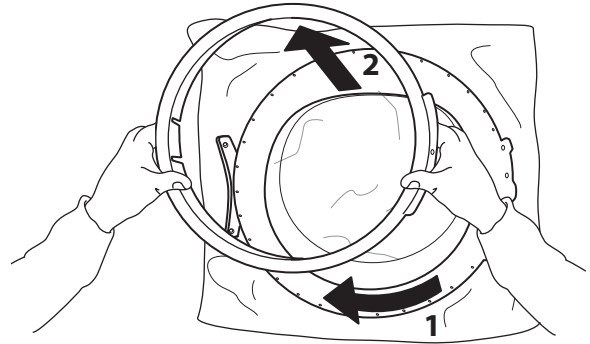

**8.** Vänd luckan igen och lägg den upp och ned.

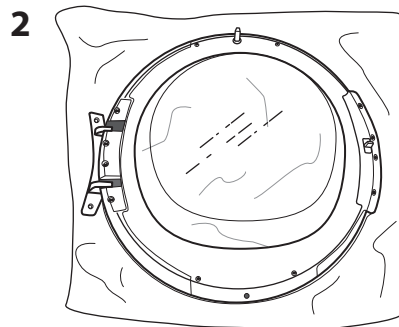
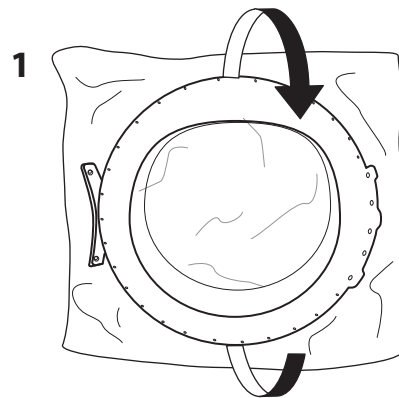

**9.** Ta bort de två sidoskruvarna. Gör detta på luckans båda sidor.

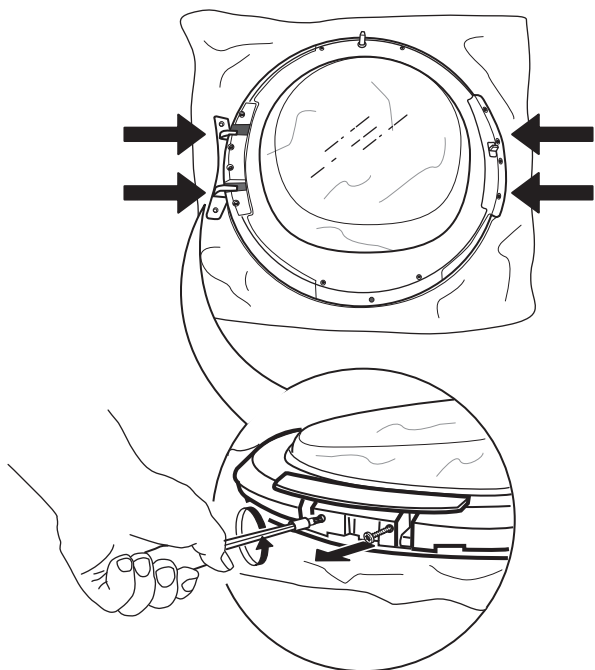

**10.** Ta bort de 4 inre skruvarna på luckans båda sidor.

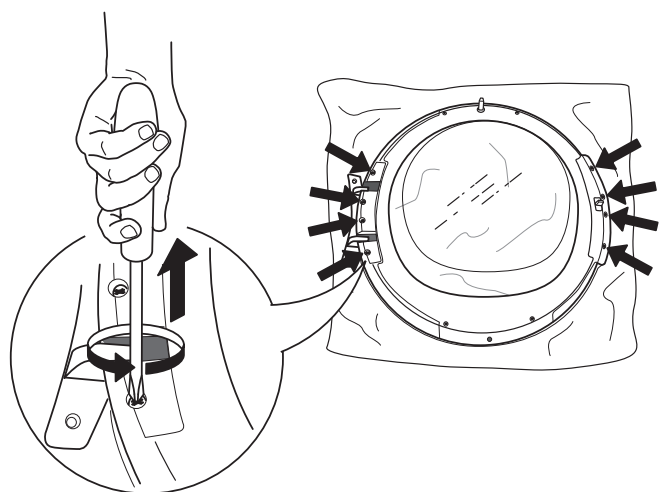

**11.** Ta bort sidodelarna på luckans båda sidor.

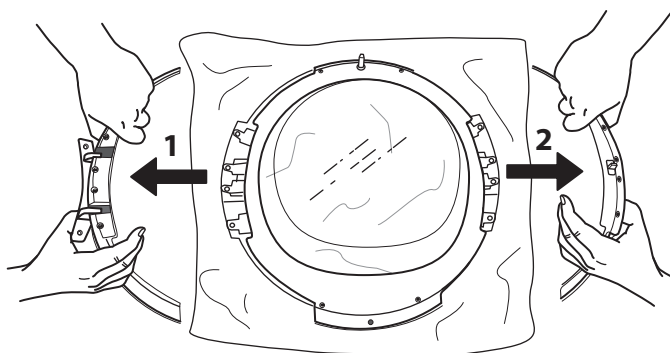

**12.** Byt sida på sidodelarna och sätt tillbaka dem.

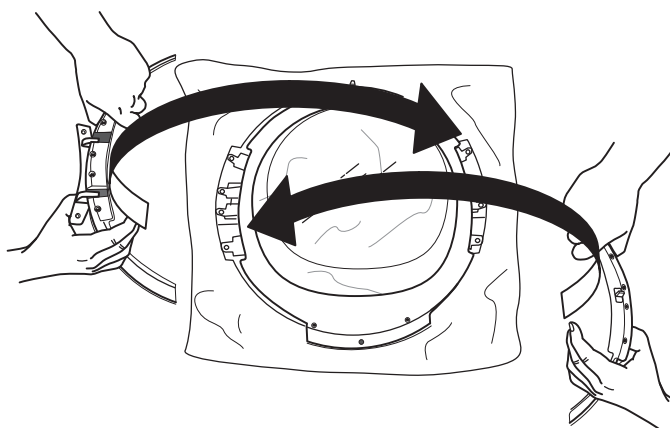

**13.** Fäst de 2 sidoskruvarna på luckans båda sidor.

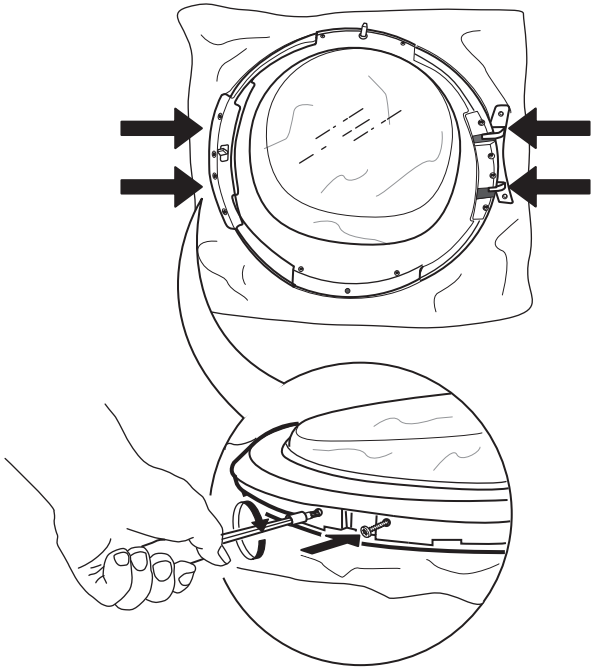

**14.** Fäst de 4 inre skruvarna på båda sidorna.

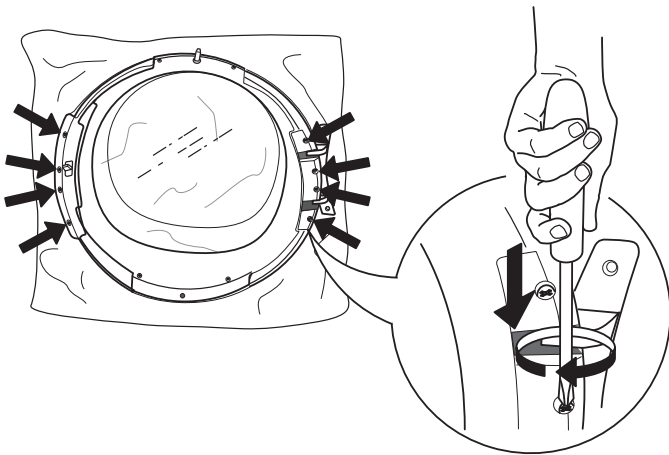

**15.** Vänd luckan och lägg ned den på luckglaset.

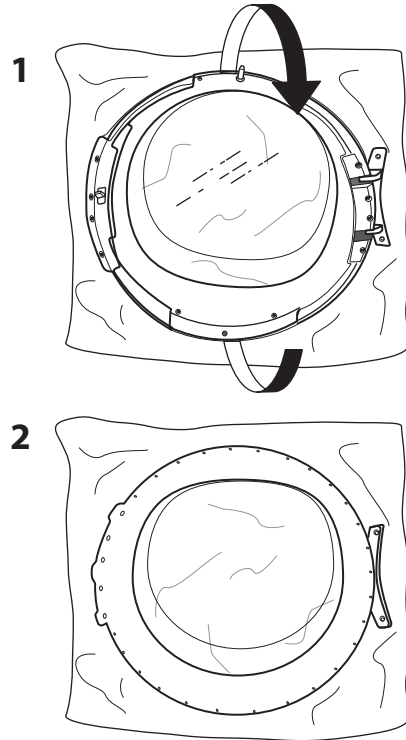

**16.** Sätt tillbaka luckramen.

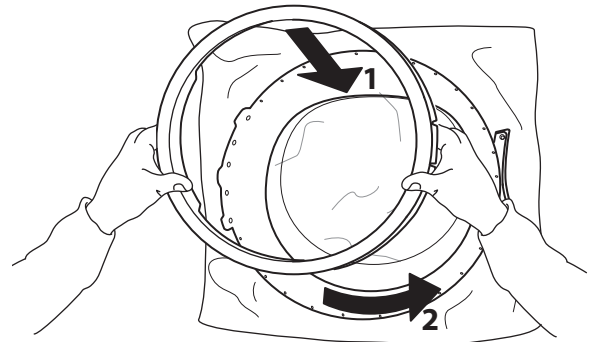

**17.** Vänd luckan igen och lägg den upp och ned. Fäst bottenkruven igen.

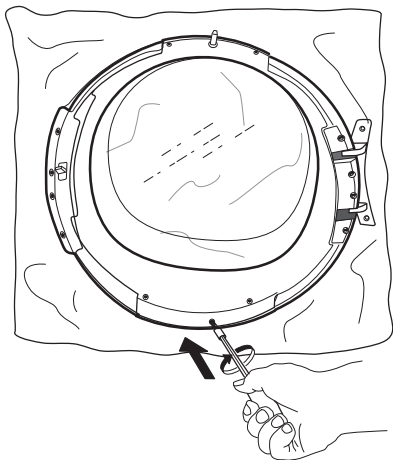

**18.** Sätt in lucklåset på höger sida om lucköppningen. Tryck in det helt i hålet och flytta ned det en liten bit tills den lilla haken på lucklåset hakas fast.

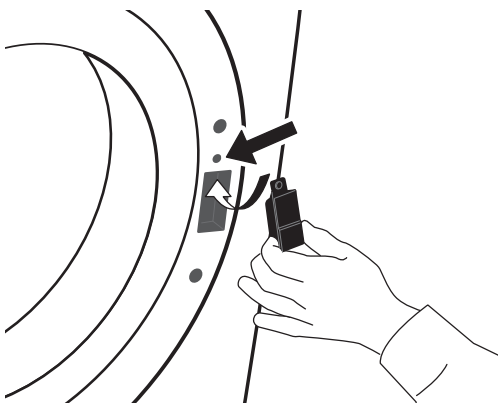

**19.** Fäst de två skruvarna över och under lucklåset på höger sida om lucköppningen.

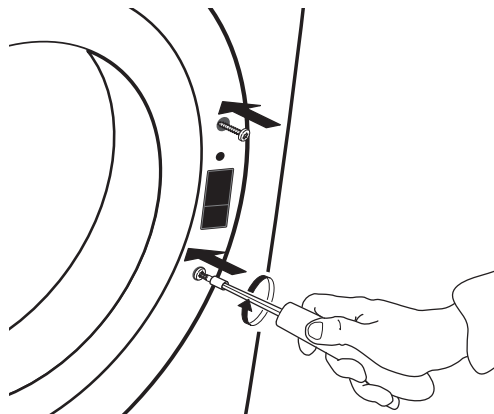

**20.** Fäst luckan på vänster sida om lucköppningen genom att skruva i de två skruvarna.

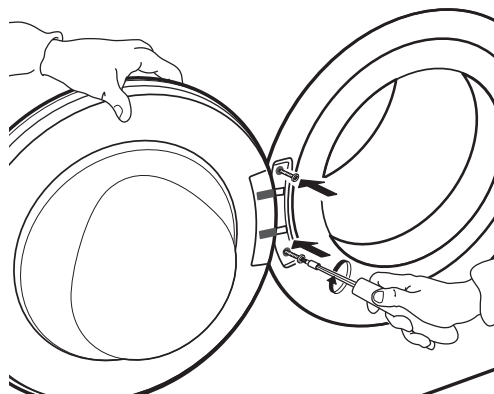



# FELSÖKNING OCH KUNDSERVICE

Din torktumlare är utrustad med flera automatiska säkerhetsfunktioner. Därigenom kan fel upptäckas i ett tidigt skede och säkerhetssystemet reagerar då på lämpligt sätt. Dessa fel är normalt inte värre än att de kan avhjälpas på några få minuter.

<i>Problem</i>	<i>Möjlig orsak</i>	<i>Åtgärd</i>
<b>TORKNING TAR FÖR LÅNG TID TVÄTTEN ÄR INTE TILLRÄCKLIGT TORR</b>	Det valda programmet är inte optimalt för typen av tvätt	<ul style="list-style-type: none"> <li>• Välj ett program som passar till typen av tvätt. Se avsnittet PROGRAM</li> </ul>
	Luckfiltret eller bottenfiltret är igensatt	<ul style="list-style-type: none"> <li>• Rengör filtren enligt instruktionerna i avsnittet SKÖTSEL OCH UNDERHÅLL</li> </ul>
	Tvätten är för våt	<ul style="list-style-type: none"> <li>• Försäkra dig om att tvätten centrifugeras med maximal centrifughastighet före torkning. Om tvätten centrifugerades med en centrifughastighet under 800 rpm kan det hända att vattentanken blir full under torkprogrammet.</li> </ul>
	Rumstemperaturen är för hög	<ul style="list-style-type: none"> <li>• Rumstemperaturen ska helst vara mellan 15 och 20°C. Om rumstemperaturen är högre ska rummet luftas.</li> </ul>
<b>TORKTUMLAREN STARTAR INTE TROTS ATT START/PAUS HAR TRYCKTS IN</b>	Luckan är inte ordentligt stängd	<ul style="list-style-type: none"> <li>• Tryck på luckan för att stänga den tills du hör ett klickande ljud</li> </ul>
	Knapplåset är aktiverat	<ul style="list-style-type: none"> <li>• Tryck på knappen med en nyckelsymbol och håll den intryckt tills displayen anger att knapparna är upplåsta.</li> </ul>

---

## VATTENDROPPAR FINNS UNDER TORKTUMLAREN

Bottenfiltret är inte ordentligt  
insatt

- Kontrollera bottenfiltret och försäkra dig om att det är helt insatt i filterhuset.

Ludd finns kvar på bottenfiltret  
eller på lucktätningen

- Ta bort rester av ludd från bottenfiltrets gummitätningar och från lucktätningen.

Vattentanken är inte korrekt  
insatt

- Tryck in vattentanken och försäkra dig om att den är helt insatt i facket.

Direkttömningen fungerar inte  
som den ska

- Kontrollera tömningens anslutning och försäkra dig om att vattnet töms ut.

Torktummlaren står inte plant

- Kontrollera torktummlarens planhet med ett vattenpass på toppskivan. Justera torktummlarens fötter om nödvändigt.  
(se INSTALLATIONSGUIDE).

# FELINDIKATOR OCH MEDDELANDEN

Kontrollera att:

- Vattentanken töms efter varje program
- Luckfiltret rengörs efter varje program
- Bottenfiltret rengörs efter varje fem program.

<i>Felindikator</i>	<i>Displaymeddelande</i>	<i>Möjlig orsak</i>	<i>Åtgärd</i>
	<b>FULL VATTENTANK</b>	Vattentanken kan vara <ul style="list-style-type: none"> <li>• full med vatten</li> <li>• felaktigt insatt</li> </ul>	<ul style="list-style-type: none"> <li>• Töm vattentanken och försäkra dig om att den sätts in ordentligt efteråt.</li> <li>• Tryck in vattentanken och försäkra dig om att den är korrekt insatt i facket.</li> </ul>
	<b>RENGÖR BOTTENFILTER</b>	Bottenfiltret kan vara <ul style="list-style-type: none"> <li>• igensatt av ludd</li> <li>• felaktigt insatt</li> </ul>	<ul style="list-style-type: none"> <li>• Rengör bottenfiltret och försäkra dig om att det sätts in ordentligt efteråt.</li> <li>• Tryck på bottenfiltret och flytta frigöringspakarna till vertikalt läge för att säkerställa att filtret är korrekt insatt i filterhuset. Stäng listen.</li> </ul>
	<b>RENGÖR LUCKFILTER</b>	Luckfiltret kan vara <ul style="list-style-type: none"> <li>• igensatt av ludd</li> <li>• felaktigt insatt</li> </ul>	<ul style="list-style-type: none"> <li>• Ta bort och rengör luckfiltret. Försäkra dig om att det sätts in ordentligt efteråt och sitter helt inuti filterhuset.</li> <li>• Kontrollera luckfiltrets placering och försäkra dig om att det är helt insatt i filterhuset.</li> </ul>

Se avsnittet SKÖTSEL OCH UNDERHÅLL för tömning av vattentanken eller rengöring av filtren.

Nedan följer en sammanfattning av tänkbara felorsaker och lösningar.

Om problemet kvarstår efter att ha följt instruktionerna nedan, tryck på På/Av i minst tre sekunder. Om felindikationen fortfarande visas, stäng av torktumlaren, ta ut stickkontakten och kontakta vår kundservice.

<i>Felindikator</i>	<i>Displaymeddelande</i>	<i>Möjlig orsak</i>	<i>Åtgärd</i>
	<b>F01 till F04</b>	Fel på en komponent	Tryck på På/Av och håll den intryckt i minst 3 sekunder.
	<b>F05 till F09</b>	Fel på en komponent	Stäng av torktumlaren och ta ut stickkontakten. <b>Öppna luckan och ta genast ut tvätten så att värmen försvinner.</b> Kontrollera att rumstemperaturen är mellan 5 och 35 °C. Vänta ungefär en timme. Sätt in torktumlarens stickkontakt, lägg in tvätten och starta programmet igen. Om problemet kvarstår, kontakta kundservice
	<b>F10 till F24</b>	Fel på en komponent	Stäng av torktumlaren och ta ut stickkontakten. Vänta ungefär en halvtimme. Sätt in torktumlarens stickkontakt och starta programmet igen. Om problemet kvarstår, kontakta kundservice

# TRANSPORT OCH HANTERING

## VARNING

Lyft aldrig torktumlaren genom att greppa tag i toppskivan.

**1.** Ta ut stickkontakten.

**2.** Kontrollera att luckan och vattentanken är ordentligt stängda.

**3.** Om tömningsslangen är ansluten till ditt avloppssystem, fäst tömningsslangen på torktumlarens baksida igen (se Installationsguide).

---

# KUNDSERVICE

---

## INNAN DU KONTAKTAR KUNDSERVICE

**1.** Försök att lösa problemet på egen hand med hjälp av råden i **FELSÖKNING**.

.....

**2.** Stäng av apparaten och slå på den igen för att se om felet kvarstår.

---

## OM PROBLEMET KVARSTÅR EFTER DESSA KONTROLLER BÖR DU KONTAKTA NÄRMASTE KUNDTJÄNST

För service, ring numret som står i garantihäftet eller följ anvisningarna på webbplatsen **www.whirlpool.eu**

Lämna alltid följande uppgifter:

- en kort beskrivning av felet
- typ av apparat och exakt modell
- servicenumret (denna kod finns efter ordet SERVICE på typskylten på torktumlarens baksida). Servicenumret finns även i garantihäftet.
- din fullständiga adress
- ditt telefonnummer.

**SERVICE** 0000 000 00000



För eventuella reparationer, använd vår auktoriserade kundservice för att garantera korrekt reparation och användning av originalreservdelar.

**Tillverkare:**  
**Whirlpool Europe s.r.l. Socio Unico**  
**Viale Guido Borghi 27**  
**21025 Comerio (VA)**  
**Italy**

1.

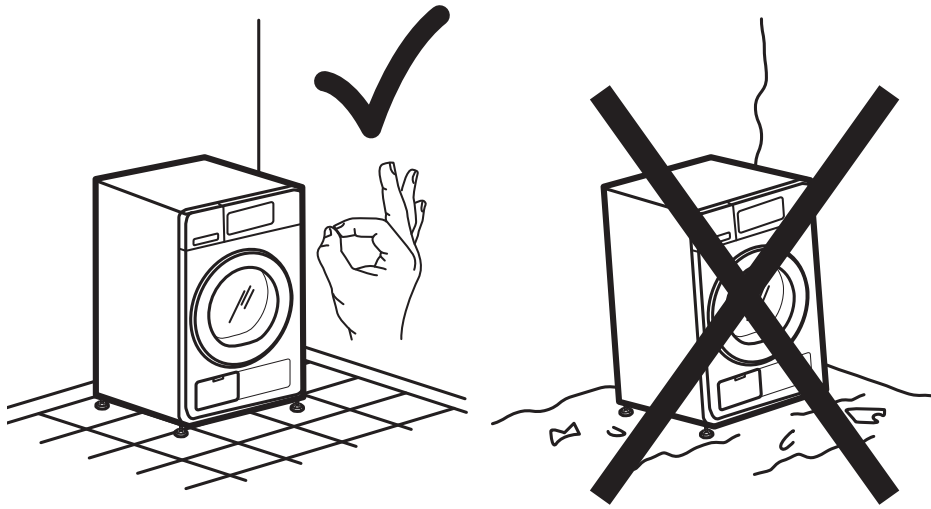

2a.

2b.

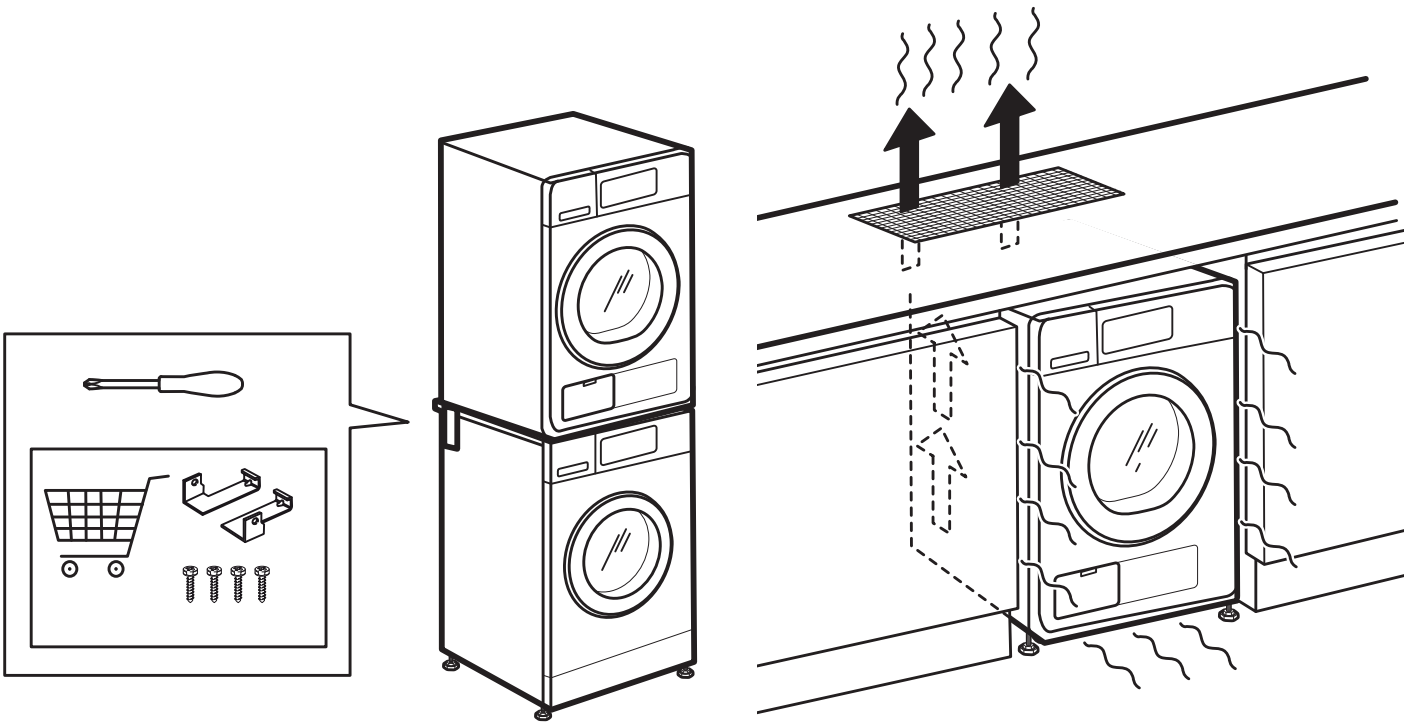

### 3a.

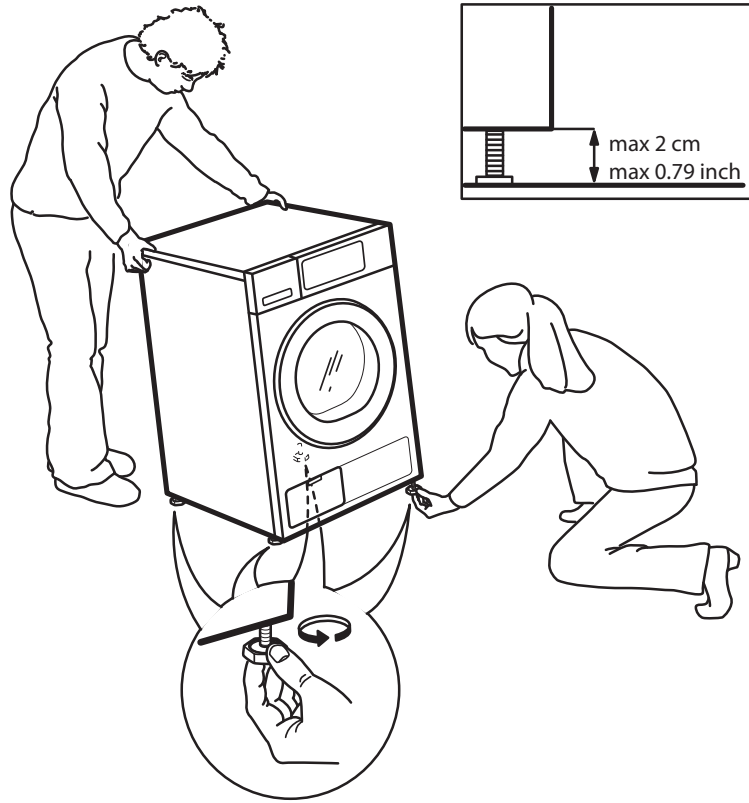

### 3b.

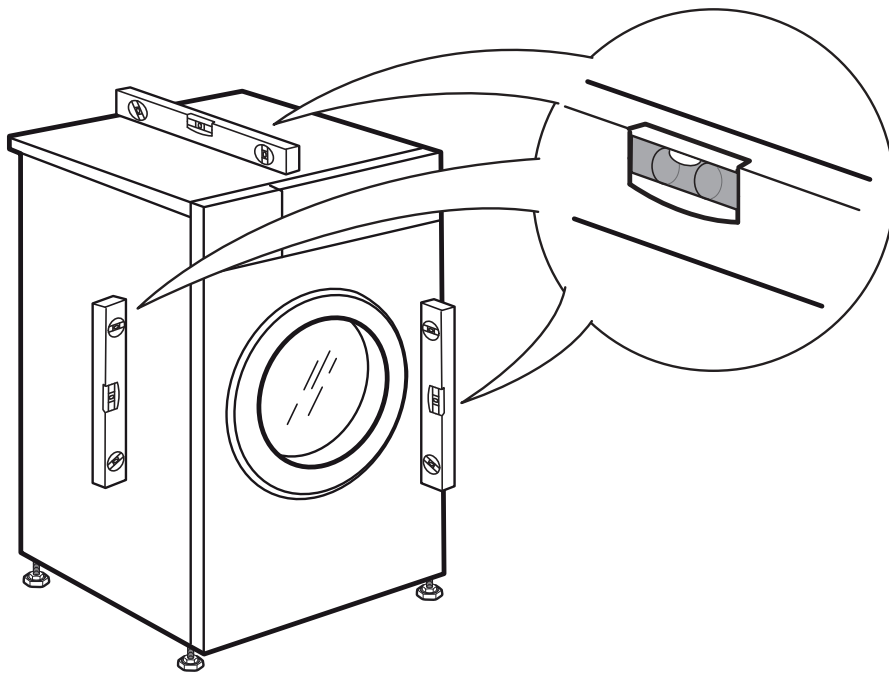



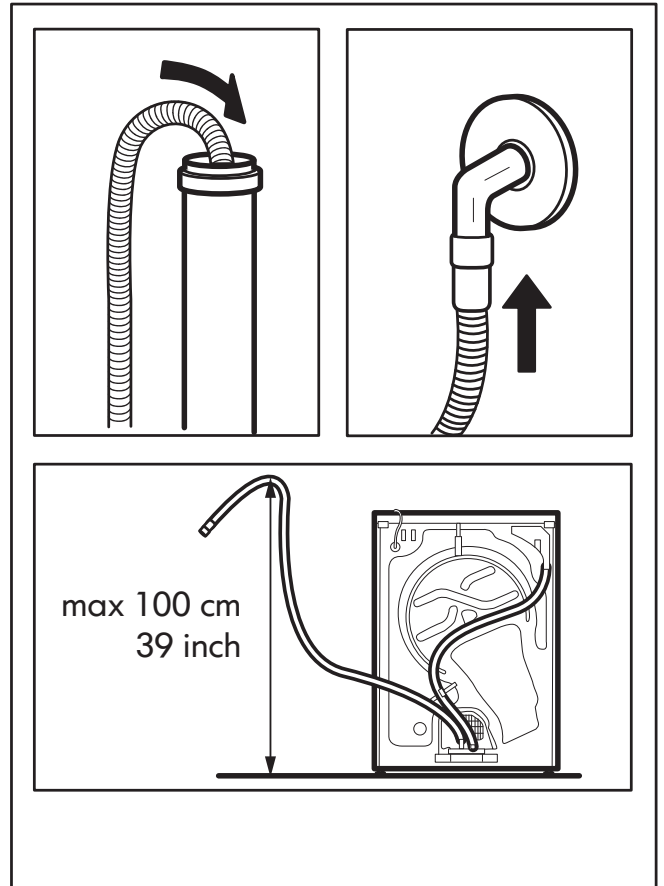
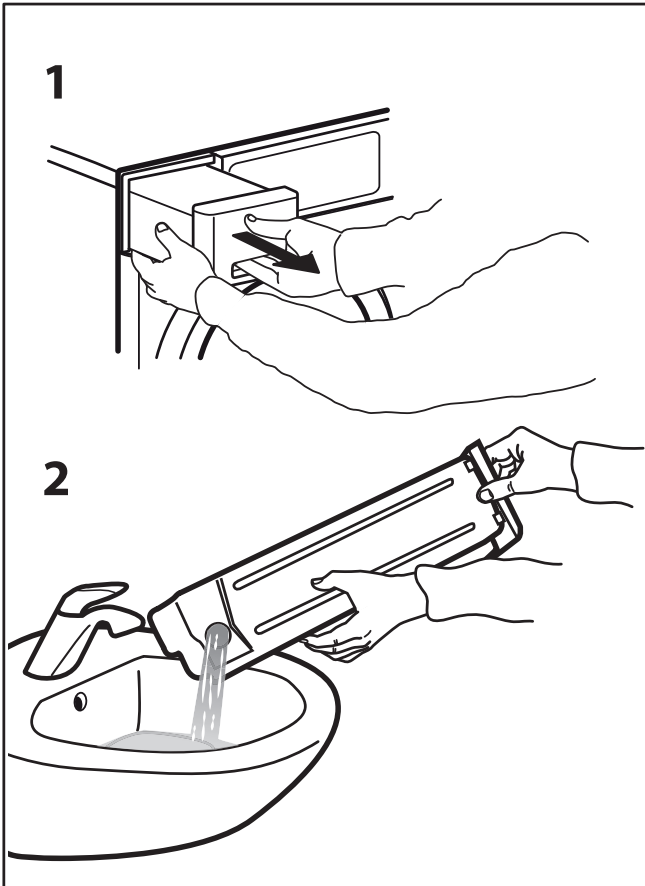
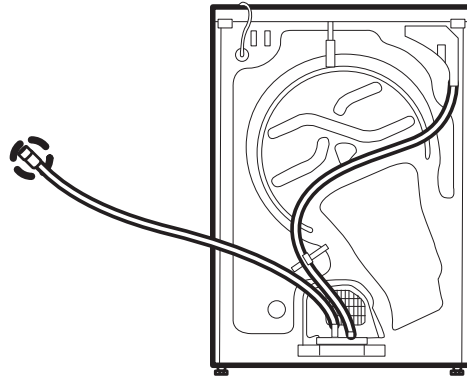
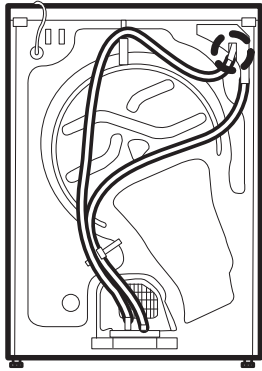

5.

6a.

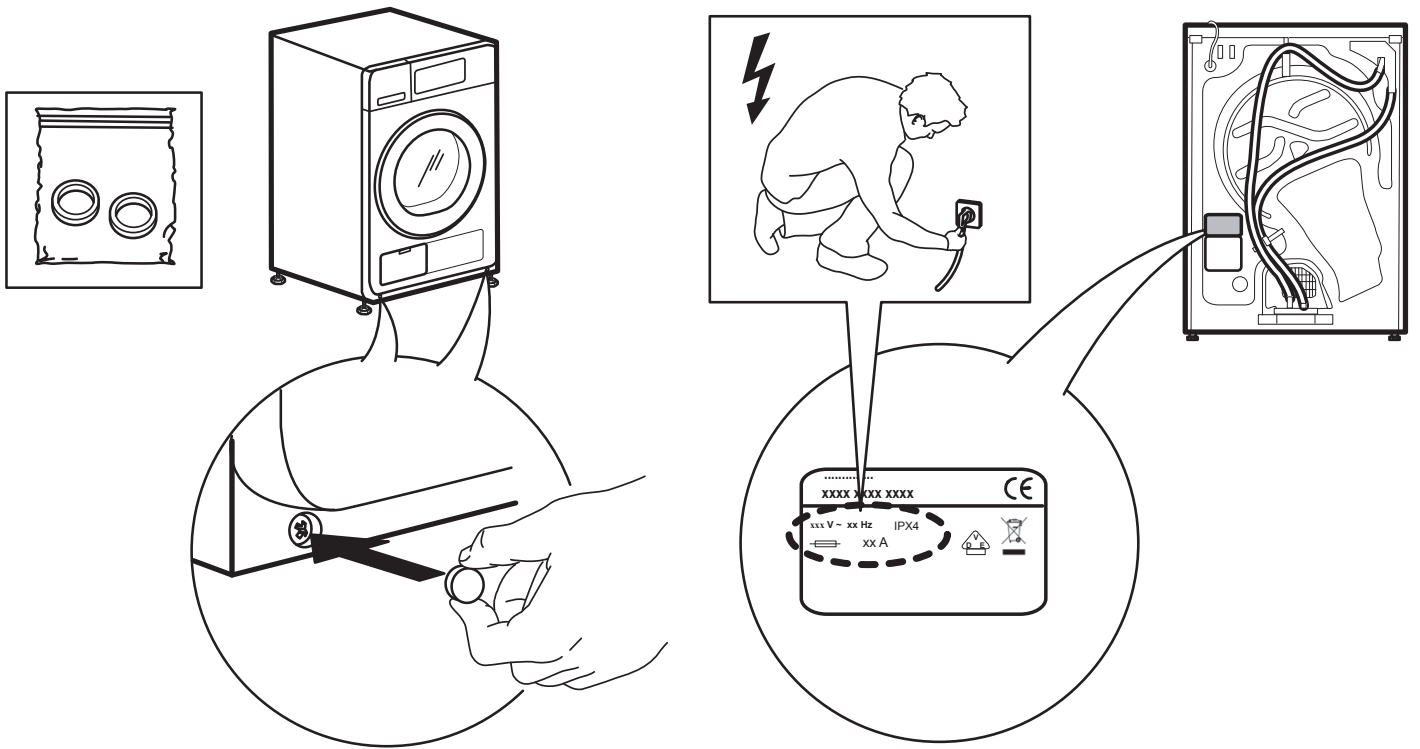

6b.

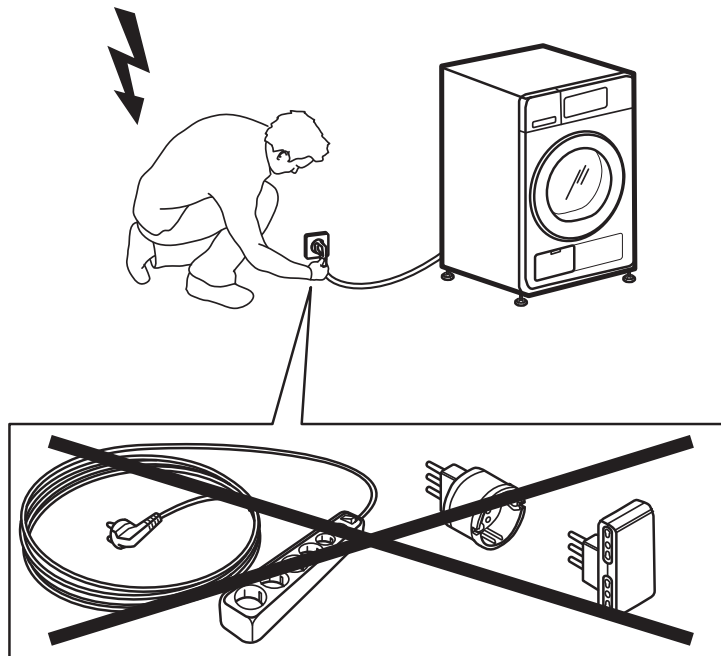



---

Whirlpool är ett registrerat varumärke som tillhör Whirlpool, USA



400010766368



SENSING THE DIFFERENCE

---