

**Helse & sikkerhet, bruk & pleie
og Installasjonsveiledninger**



www.whirlpool.eu/register



NORSK 3

NORSK

HELSE & SIKKERHET, BRUK & PLEIE og INSTALLASJONSVEILEDNINGER



MANGE TAKK FOR AT DU HAR KJØPT ET WHIRLPOOL-PRODUKT.

For å motta assistanse som er mer fullstendig, må du registrere
apparatet ditt på www.whirlpool.eu/register

Innholdsfortegnelse

Helse- og sikkerhetsveiledning

SIKKERHETSREGLER	5
MILJØINFORMASJON	8
SAMSVARSERKLÆRING	9

Bruks- og vedlikeholdsveiledning

PRODUKTBESKRIVELSE	10
APPARATET	10
KONTROLLPANEL	10
DØR	11
LYS I TROMMEL (hvis det er tilgjengelig)	11
TILGJENGELIG TILBEHØR	11
HVORDAN BRUKE APPARATET	12
FØRSTE GANGS BRUK	12
DAGLIG BRUK	13
PROGRAMMER	14
OPSJONER	17
FUNKSJONER	18
INDIKATORLAMPER	19
ENERGISPARING	20

RENHOLD & VEDLIKEHOLD	21
TØMMING AV VANNTANK.....	21
RENHOLD AV DØRFILTERET.....	22
RENHOLD AV BUNNFILTERET	23
UTVENDIG RENHOLD AV TØRKETROMMELEN	24
INVERTERING AV DØRSPERREN	25
FEILSØKINGSLISTE & ETTER-SALGS SERVICE	27
FEILINDIKATOR OG MELDINGER	29
TRANSPORT OG FLYTTING.....	31
ETTER-SALGS SERVICE.....	32
<i>Installasjonsveiledning</i>	33

SIKKERHETSREGLER

VIKTIG INFORMASJON SOM MÅ LESES OG RESPEKTERES

Før du tar tørketrommelen i bruk, må du lese håndbøkene for Helse og Sikkerhet og for Bruk og Vedlikehold. Ha alltid bruksanvisningene innen rekkevidde for fremtidig bruk.

DIN EGEN OG ANDRES SIKKERHET ER SVÆRT VIKTIG.

Denne bruksanvisningen og selve tørketrommelen gir viktige advarsler med hensyn til sikkerhet, som alltid må leses og respekteres.



Dette er sikkerhetssymbolet. Dette symbolet varslers en potensiell fare som kan drepe eller skade deg og andre. Alle sikkerhetsmeldingene følger varselsymbolet og ordene **FARE** eller **ADVARSEL**. Disse ordene betyr:

FARE

Viser til en farlig situasjon som forårsaker alvorlige skader dersom den ikke unngås.

ADVARSEL

Viser til en farlig situasjon som kan forårsake alvorlige skader dersom den ikke unngås.

Alle sikkerhetsvarslene gir spesifikke detaljer om foreliggende, mulig risiko og angir hvordan du kan

unngå risiko for personskade, materiell skade eller elektrisk støt som følge av feil bruk av tørketrommelen.

Ta nøye hensyn til følgende anvisninger.

Dersom du ikke følger disse anvisningene kan det oppstå risikofylte situasjoner.

Produsenten fraskriver seg ethvert ansvar for skader på personer, dyr eller eiendom hvis ovennevnte råd og forholdsregler ikke overholdes.

Meget små (0–3 år) og små barn (3–8 år) skal holdes på avstand så sant de ikke er under konstant oppsyn.

Barn fra 8 år og oppover og personer med nedsatt sansevne eller fysisk eller psykisk funksjonsevne, eller manglende erfaring og kunnskap kan kun bruke denne tørketrommelen under tilsyn eller hvis de har fått opplæring i trygg bruk av apparatet og forstår farene det innebærer. Barn må ikke leke med tørketrommelen. Barn må ikke foreta rengjørings- eller vedlikeholdsoppgaver uten å være under tilsyn.

Tøy som er tilsølt med stoffer som matolje, aceton, alkohol, bensin, parafin, flekkjernere, terpentin, voks og voksfjernere må vaskes i varmt vann med ekstra vaskemiddel før det tørkes i tørketrommelen.

Elementer som skumgummi (lateks), dusjhetter, vanntette tekstiler, gummiforede artikler og klær eller puter fylt med skumgummi må ikke tørkes i tørketrommelen.

Tøm lommene for gjenstander som lightere og fyrstikker.

Bruk ikke tørketrommelen dersom kjemiske stoffer er brukt ved vasking.

Plagg som er vætet med olje kan være selvantennelig, spesielt hvis de utsettes for varme som i en tørketrommel. Plaggene blir varme, dette fører til en oksiderende reaksjon i oljen. Oksideringen skaper varme. Dersom varmen ikke frigjøres, kan plaggene bli varme nok til at de tar fyr. Når plagg vætet med olje ligger i hauger eller stabler frigjøres ikke varmen og det vil oppstå brannfare.

ADVARSEL

Stopp aldri en tørketrommel før slutten av tørkesyklusen, med mindre alt tøyet tas ut raskt og spres utover slik at det avkjøles.

Den siste delen av tørkefasen skjer uten varme (fase for nedkjøling), for å sikre at tøyet oppnår et temperaturnivå som ikke fører til skade på tøyet.

Dersom du ønsker å plassere tørketrommelen på vaskemaskinen, må du først kontakte vår Etter-salg Service for å kontrollere om dette er mulig. Det er kun tillatt å stable tørketrommelen dersom den er sikkert festet på vaskemaskinen ved å benytte dertil egnet sett for stabling.

TILTENKT BRUK AV PRODUKTET

Denne tørketrommelen er kun beregnet til bruk i hjemmet. Det er forbudt å benytte tørketrommelen til profesjonell bruk. Produsenten fraskriver seg ethvert ansvar ved ukorrekt bruk eller gal innstilling av bryterne.

ADVARSEL: Tørketrommelen er ikke ment til å betjenes ved hjelp av et eksternt tidsur eller separat fjernkontrollsystem.

Tørketrommelen må ikke benyttes utendørs. Du må ikke oppbevare eksplosive stoffer eller lett antennelig stoffer som for eksempel spraybokser og du må aldri plassere eller bruke bensin eller lett antennelig material i nærheten av tørketrommelen: det kan oppstå brann dersom tørketrommelen blir slått på ved en feiltakelse.

MONTERING

Installasjon og reparasjoner må utføres av en kvalifisert tekniker som følger produsentens anvisninger og i samsvar med gjeldende lokale sikkerhetsforskrifter. Du må ikke reparere eller skifte ut noen deler ved

tørketrommelen dersom dette ikke er uttrykkelig angitt i bruksanvisningen. Barn må ikke utføre installasjonen. Hold barn på sikker avstand ved installasjon av tørketrommelen. Hold emballasjematerialet (plastposer, deler i polystyren, osv.) utenfor barnas rekkevidde under og etter installasjonen av tørketrommelen.

Bruk vernehansker når du pakker ut og ved installasjon. Etter utpakkingen må du forsikre deg om at tørketrommelen ikke er blitt skadet under transporten. Dersom du oppdager noen problemer, må du kontakte forhandleren eller Etter-Salg Service.

Tørketrommelen må håndteres og installeres av to eller flere personer. Hold barn på sikker avstand ved installasjon av tørketrommelen.

Tørketrommelen må alltid frakobles strømmen før installasjon. Pass på at tørketrommelen ikke skader strømledningen under montering. Tørketrommelen må ikke startes før installasjonsprosedyren er fullført.

Etter installasjon av enheten må en vente noen timer før den startes slik at den akklimatiserer seg til miljøforholdene i rommet. Tørketrommelen må ikke installeres i omgivelser hvor den utsettes for ekstreme forhold, som: dårlig ventilasjon, høy temperatur eller temperaturer lavere enn 5 °C eller høyere enn 35 °C.

Tørketrommelen må ikke installeres bak en dør som kan låses, en skyvedør eller en dør med hengslene på motsatt side i forhold til hengselet til tørketrommelen, slik at dette hindrer at tørketrommelens dør åpnes helt.

tørketrommelen må plasseres slik at dens rygg vender mot en vegg, for å hindre skader ved at panelet bak berøres, dette panelet blir svært varmt når tørkeprosessen pågår.

tørketrommelen må ikke installeres på rom med dårlig ventilasjon. Dersom du ønsker å installere den i et lite oppbevaringsrom, toalett, badrom eller lignende, må du sikre god ventilasjon (åpen dør, ventilasjonsgitter eller åpning større enn 500 cm²).

Når du installerer tørketrommelen, må du sørge for at de fire føttene står stabilt og fast plassert på gulvet, reguler de dersom det er nødvendig, og kontroller at tørketrommelen står helt vannrett ved å benytte et vater.

Dersom det er mulig, bruk en slange for å drenere vannet direkte ned i husholdningens kloakksystem. Dette hindrer at du må tømme vannbeholderen på slutten av hver tørkesyklus, siden kondensvannet dreneres direkte vekk.

Vær oppmerksom på at tørketrommelen ikke må installeres på et tykt teppe.

Dersom tørketrommelen, på grunn av plassmangel, må installeres rett ved siden av

en gass- eller kullovn, må det installeres en varmeisolerende plate (85 x 57 cm) mellom apparatet og ovnen, og siden som vender mot ovnen må dekke med aluminiumsfolie.

tørketrommelen er ikke designet for innbygging.

tørketrommelen kan installeres under en benkeplate, forutsatt at tilstrekkelig ventilasjon er sikret. Installer et ventilasjonsgitter (minst 45 cm x 8 cm), bak på benkeplaten hvor tørketrommelen installeres.

ELEKTRISKE ADVARSLER

Kontroller at nettspenningen i ditt hjem er den samme som oppgitt på typeplaten. For at installasjonen skal oppfylle gjeldende sikkerhetsforskrifter, er en all-polet bryter med en minste kontaktåpning på 3 mm påkrevd. Foreskriftene påbyr å jorde tørketrommelen.

For tørketromler med tilpasset støpsel, dersom støpselet ikke passer din veggkontakt, må du kontakte en kvalifisert tekniker. Ikke bruk skjøteledninger, flerkontakter eller adaptere. Du må ikke koble tørketrommelen til en kontakt som kan styres ved en fjernkontroll. Strømledningen må være lang nok til at den innebygde tørketrommelen kan tilkobles strømmettet. Ikke dra i strømledningen. Dersom strømledningen er skadet, må den skiftes ut med en som er identisk. Utskiftningen av strømledningen må utføres

av en autorisert elektriker i overensstemmelse med produsentens anvisning og gjeldende sikkerhetsforskrifter. Kontakt et autorisert servicesenter.

Ikke bruk denne tørketrommelen dersom strømkabelen eller støpselet er skadet, hvis det ikke fungerer som det skal, eller dersom det er blitt skadet eller har falt ned. Ikke dypp ledningen eller støpslet i vann. Hold ledningen borte fra varme overflater. De elektriske komponentene må ikke være tilgjengelige etter installasjonen. Du må ikke berøre tørketrommelen med våte kroppsdeler og ikke betjene tørketrommelen med bare føtter.

ELEKTRISK TILKOBLING - KUN FOR STORBRIANNIA OG IRLAND

Skifte av sikring.

Hvis nettleddningen til denne tørketrommel er utstyrt med en BS 1363A 13amp sikring i pluggen, for å skifte en sikring i denne type plugg, må du bruke en A.S.T.A.-godkjent sikring av BS 1362 typen og gå fram på følgende måte:

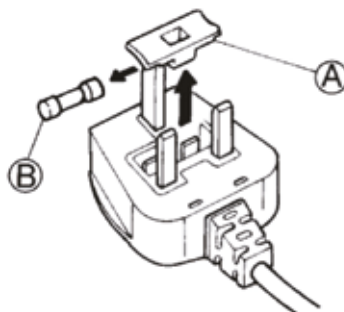

1. Fjern sikringsdekslet (A) og sikringen (B).
2. Sett inn en ny 13 A-sikring i sikringsdekslet.

3. Sett begge deler i støpslet igjen.

Viktig:

Sikringsdekslet må alltid settes på plass i forbindelse med skifte av sikring. Hvis sikringsdekslet er blitt borte, må ikke støpselet benyttes før det er montert et nytt deksel. Korrekt plassering er vist med fargeinnsats eller fargen på ordene nederst på støpselet. Nytt sikringsdeksel fås kjøpt på din nærmeste el-butikk.

Gjelder kun republikken Irland

Opplysningene som gjelder for Storbritannia gjelder i de fleste tilfeller også her, men det brukes også gjerne en tredje type støpsel og stikkontakt, den 2-pinnede typen med sidejording.

Veggkontakt / støpsel (gjelder begge land)

Hvis det monterte støpselet ikke egner seg for din veggkontakt, kan du ta kontakt med Etter-Salgs Service for ytterligere instruksjoner. Ikke forsøk å skifte støpselet selv. Dette er en prosedyre som må utføres av en kvalifisert tekniker i overensstemmelse med produsentens anvisninger og gjeldende sikkerhetsforskrifter.

RIKTIG BRUK

Last ikke maskinen mer enn maksimal tillatt last. Kontroller maksimal tillatt last i programoversikten.

Tørk ikke tøy som ikke er vasket i tørketrommelen.

Tørk ikke tøyet for mye.

Påse at det ikke samler seg lo eller støv rundt tørketrommelen.

Skyllemiddel, eller lignende produkt, må brukes i henhold til instruksene på skyllemiddelet.

RENGJØRING OG VEDLIKEHOLD

Tørketrommelen må alltid frakobles strømmettet før det utføres renhold eller vedlikehold.

Bruk aldri damprengjøringsutstyr.

MILJØ- INFORMASJON

For modeller av tørketromler med varmepumpe-teknologi: Denne tørketrommelen inneholder fluoriserte drivhusgasser (R134a). Kretsen som inneholder denne gassen er hermetisk forseglet. Det elektriske bryteranlegget har en testet lekkasjerate på mindre enn 0,1% per år.

AVHENDING AV EMBALLASJE

Emballasjen består av 100% resirkulerbart materiale, og er merket med et resirkuleringssymbol:



De forskjellige delene av emballasjematerialet må derfor avhendes ifølge gjeldende miljøforskriftene til de lokale myndighetene.

AVHENDING AV BRUKTE HUSHOLDNINGSAPPARATER

Før avfallsbehandling må tørketrommelen ødelegges ved å kutte av strømledningen og demontere dører og hyller (hvor disse finnes) slik at barn lett ikke kan klatre inn og bli sittende fast.

Tørketrommelen er fremstilt av material som kan resirkuleres



eller brukes om igjen. Apparatet må avfallsbehandles i samsvar med lokale bestemmelser angående avfallsbehandling.

For videre informasjon om behandling, gjenvinning og resirkulering av elektriske husholdningsapparater, kan du kontakte kommunen, det lokale renholdsverket eller butikken hvor du kjøpte tørketrommelen.

Denne tørketrommelen er merket i henhold til det Europeiske direktivet 2012/19/EU, Elektrisk og elektronisk avfall (WEEE).

Ved å sørge for at dette produktet kasseres forskriftsmessig, er du med på å forebygge eventuelle negative miljø- og helsekonsekvenser. Dette symbolet



på produktet eller på de vedlagte dokumentene, indikerer at det ikke må behandles som vanlig husholdningsavfall, men bringes til en innsamlingsstasjon for resirkulering av elektrisk og elektronisk utstyr.

TIPS FOR Å SPARE ENERGI

Tørk alltid en full maskin, avhengig av type tøy og programmet/tørketid. For mer detaljert informasjon, se programoversikten.

Bruk maksimal sentrifugeringshastighet som tillates ved din vaskemaskin, siden mekanisk drenering av vannet krever mindre energi.

Du vil da spare tid og energi når du bruker syklusen for tørking.

Velg alltid riktig program/tørketid for gitt maskinlast for å oppnå de tørkeresultatene du ønsker.

Velg det 'Skånsomme' funksjonsvalget kun ved liten maskinlast.

Når du tørker bomull, for eksempel, tørk Stryketørt og Skaptørt tøy sammen. Start med programmet for Stryketørt/innstilling av tørketid, fjern tøyet som skal strykes ved avsluttet syklus og tørk tøyet som er igjen i trommelen på innstillingen for Skaptørt.

SAMSVARSER- KLÆRING

Dette apparatet er prosjektert, produsert og distribuert i overensstemmelse med kravene i de Europeiske Direktivene:
LVD 2014/35/EU
EMC 2014/30/EU
og RoHS 2011/65/EU.

PRODUKT BESKRIVELSE

APPARATET

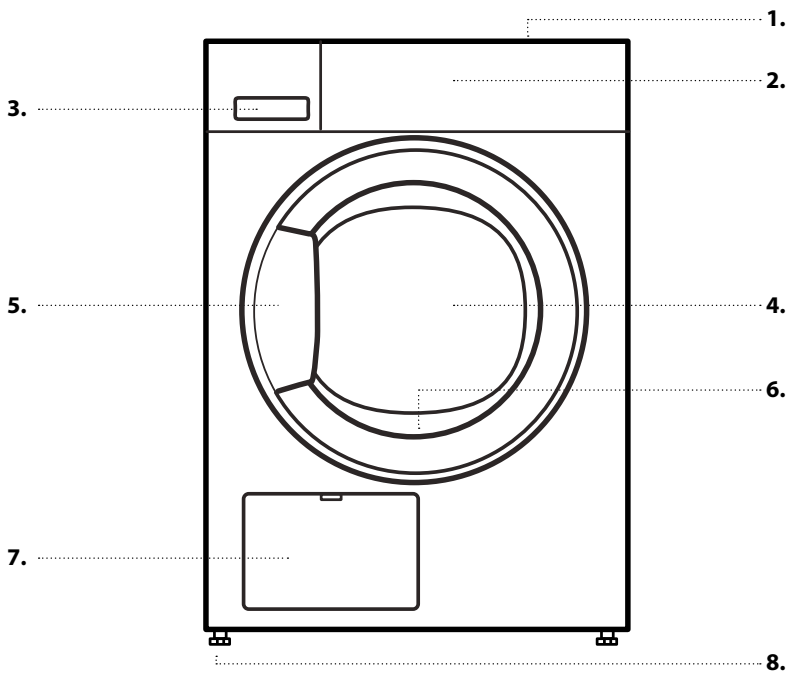

1. Topplate
2. Kontrollpanel
3. Vanntank
4. Dør
5. Dørhåndtak
6. Dørfilter (bak døren)
7. Kondenser (= bunnfilter; bak klaff)
8. Justerbare føtter (4)

KONTROLLPANEL

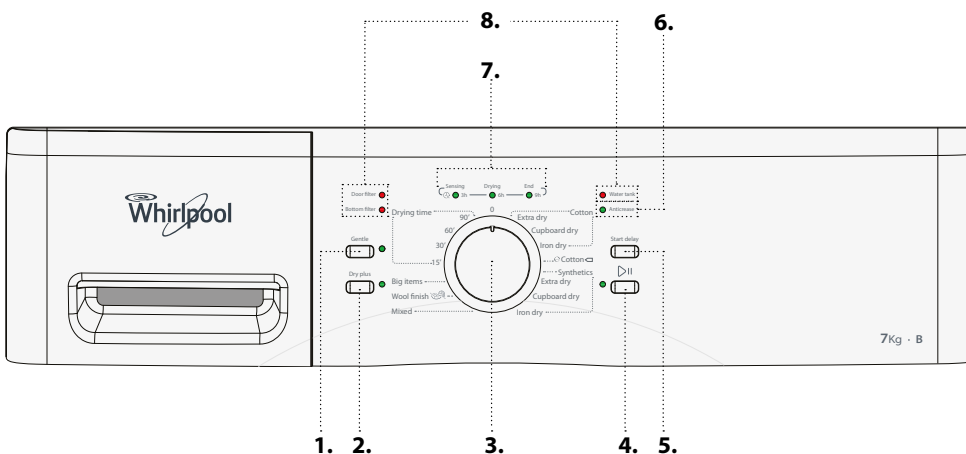

1. Gentle / Skånsom opsjon
2. Dry plus / ekstra tørt opsjon
3. Programvelger
4. Start/pause knapp
5. Start delay / Knapp for utsatt start
6. Anti-crease /anti-skrugging indikator
7. Programsekvens indikator / Utsatt start indikatorer
8. Feilindikatorer

DØR

For å åpne døren, dra i håndtaket

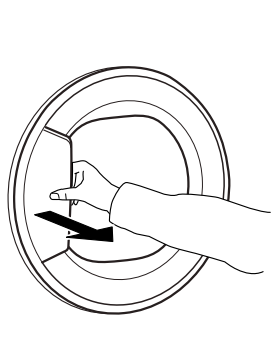

For å lukke døren, hold håndtaket og dytt slik at du hører den klikke i lås.

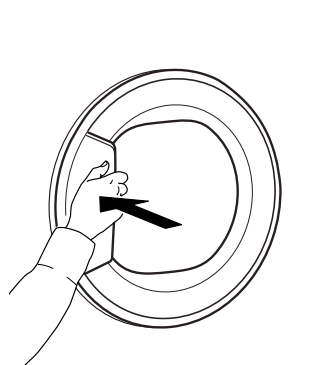

Dersom du avbryter et program under utføring ved å åpne døren, vil programmet stilles tilbake dersom døren ikke lukkes igjen innen ett minutt.

LYS I TROMMEL (hvis det er tilgjengelig)

- Ved valg av program: lyset tennes ved lasting av tøy
- Etter programstart: lyset slås av og på mens det lastede tøy registreres.

- Etter programslett, når du åpner døren, tennes lyset en stund mens du tar ut tøy. Deretter slukkes det for å spare energi; ta på en hvilken som helst knapp for å slå det på igjen.

TILGJENGELIG TILBEHØR

Ta kontakt med vår Etter-Salgs Service for å kontrollere om det følgende tilbehøret er tilgjengelig på din tørketrommelmodell.

STABLESETT MED HYLLE

ved hjelp av dette kan din tørketrommel plasseres over vaskemaskinen din for å spare plass og for å gjøre det lettere å legge i og ta ut tøy av tørketrommelen i den høye posisjonen.

HVORDAN BRUKE APPARATET

FØRSTE GANGS BRUK

1. KONTROLLER VANNTANK

Påse at vanntanken er riktig innført

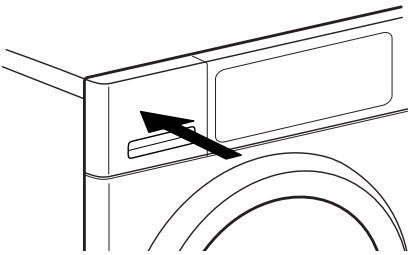

2. KONTROLLER TØMMESLANGEN

Påse at tømme­slangen bak på tørketrommelen er festet, enten til tørketrommelens vanntank, eller til husholdningens kloakksystem (se Installasjonsveiledningen).

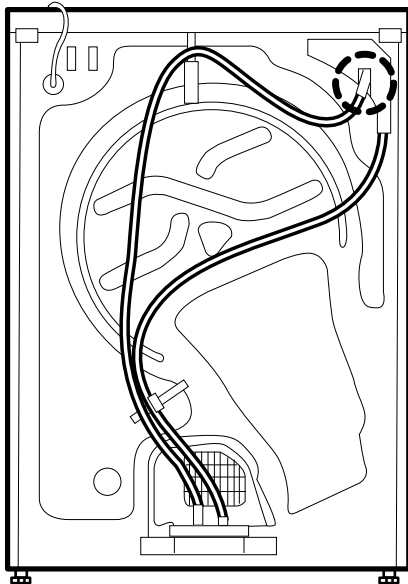

DAGLIG BRUK

⚠ ADVARSEL

Påse at ingen lightere eller fyrstikker blir liggende i klesvasken.

Påse at klesvasken ikke er fuktet med lett antennelig væsker.

1. LEGG INN TØYET

Respekter vaskeanvisningene på tøyet; påse at det er egnet for tørking i tørketrommel.

Tørkeanvisninger

Prikkene indikerer temperaturgraden ved tørking av tøyet.

- Normal temperatur
- Redusert temperatur
- Må ikke tørkes i tørketrommel

Åpne døren og legg inn tøyet. Følg angivelsene for maksimal last som gis i seksjonen Programmer.



2. LUKK DØREN

Pass på at tøy ikke sitter noe fast mellom glassdøren og dørfilteret.

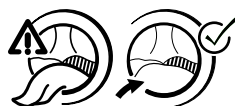

Lukk døren slik at du hører klikket når den stenges.

3. STILL INN ØNSKET PROGRAM

Vri på bryteren for å velge ønsket program.

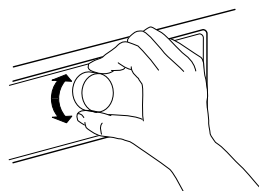

Du vil finne ytterligere informasjon med hensyn til programmene i **PROGRAMOVERSIKTEN**.

Velg opsjoner om nødvendig

Dersom du ønsker å velge ekstra opsjoner, trykk på den tilhørende knappen - indikatoren tennes.

Se seksjonen **OPSJONER, FUNKSJONER OG INDIKATORER** for ytterligere informasjon.

4. START PROGRAM

Trykk på *Start/Pause* knappen; indikatoren ved siden av knappen tennes. Tørkeprosessen starter.

Programmets varighet avhenger av lastens størrelse og fuktighetsnivået til tøyet.

5. ENDRE INNSTILLINGENE TIL ET PROGRAM SOM ER I GANG, VED BEHOV

For å endre innstillingene til et pågående program eller en utsatt start:

- trykk *Start/Pause* for å sette det løpende programmet i pause
- endre innstillingene dine
- trykk *Start/Pause* igjen for å fortsette programmet.

6. RESET ET PROGRAM SOM ER I GANG, VED BEHOV

Vri velgeren av program til Off/O.

⚠ ADVARSEL

Åpne døren øyeblikkelig og ta ut tøyet slik at eventuell varme i tøyet fordeles.

7. SLÅ AV TØRKETROMMELEN ETTER AT PROGRAMMET ER AVSLUTTET

Når programmet er avsluttet, vil en slutt-indikator tennes i programsekvens-indikatoren. Vri velgeren av program til Off/O for å slå av tørketrommelen. Åpne døren og ta ut klesvasken din.

Dersom du ikke slår av tørketrommelen etter programslutt, vil tørketrommelen rotere fra tid til annen de neste 10 minuttene etter programslutt, for å redusere skrukkingen av tøyet. I løpet av denne tiden vil Anti-krøll indikatoren tennes.

Ca. et kvarter etter at programmet er avsluttet slår tørketrommelen seg av automatisk for å spare energi.

8. TØM VANNTANKEN / GJØR DØRFILTERET RENT / GJØR BUNNFILTERET RENT



Tøm







- vanntanken etter hvert program
 - dørfilteret etter hvert program
- Gjør rent bunnfilteret omtrent hver andre måned.















Se seksjonen **PLEIE OG VEDLIKEHOLD**



PROGRAMMER

Prikkene indikerer temperaturgraden ved tørking av tøyet.

-  Normal temperatur
-  Redusert temperatur
-  Må ikke tørkes i tørketrommel

PROGRAM	Type Tørking og Anbefalinger	Vaske-anvisninger	Forskrifter
COTTON / BOMULL 	For tørking av bomullstøy.  <i>Extra Dry / Ekstra tørt</i> (maksimalt nivå for tørking)		MAKS. LAST (KG): maks DEFAULT-PROGRAMMETS VARIGHET (H): 2:05 OPSJONER SOM KAN VELGES: Ekstra tørt, Skånsom
	 <i>Cupboard Dry / Skaptørt</i> (tørt nok for å bli lagt inn i skapet ved endt tørkesyklus)		MAKS. LAST (KG): maks DEFAULT-PROGRAMMETS VARIGHET (H): 1:45 OPSJONER SOM KAN VELGES: Ekstra tørt, Skånsom
	 <i>Iron Dry / Stryketørt</i> (egnet for stryking etter tørkesyklusen, derfor er det fortsatt litt fuktig)		MAKS. LAST (KG): maks DEFAULT-PROGRAMMETS VARIGHET (H): 1:25 OPSJONER SOM KAN VELGES: Ekstra tørt, Skånsom

PROGRAM	Type Tørring og Anbefalinger	Vaske-anvisninger	Forskrifter
ECO COTTON / ØKO BOMULL 	Standard bomullsprogram, egnet til å tørke vanlig, vått bomullstøy. Dette er det mest effektive programmet med hensyn til energiforbruk ved tørking av bomullstøy. Verdien på Energimerket er basert på dette programmet.		MAKS. LAST (KG): maks DEFAULT-PROGRAMMETS VARIGHET (H): 1:35 OPSJONER SOM KAN VELGES: Ekstra tørt, Skånsom
SYNTHETICS / SYNTETISK 	For tørking av tøy fremstilt av syntetiske fibrer.  <i>Extra Dry / Ekstra tørt</i> (maksimalt nivå for tørking)		MAKS. LAST (KG): 3,5 DEFAULT-PROGRAMMETS VARIGHET (H): 0:55 OPSJONER SOM KAN VELGES: Ekstra tørt, Skånsom
	 <i>Cupboard Dry / Skaptørt</i> (tørt nok for å bli lagt inn i skapet ved endt tørkesyklus)		MAKS. LAST (KG): 3,5 DEFAULT-PROGRAMMETS VARIGHET (H): 0:50 OPSJONER SOM KAN VELGES: Ekstra tørt, Skånsom
	 <i>Iron Dry / Stryketørt</i> (egnet for stryking etter tørkesyklusen, derfor er det fortsatt litt fuktig)		MAKS. LAST (KG): 3,5 DEFAULT-PROGRAMMETS VARIGHET (H): 0:45 OPSJONER SOM KAN VELGES: Ekstra tørt, Skånsom
MIXED / BLANDET 	For tørking av blandet tøy fremstilt av bomull, lin, kunstfiber og blanding av kunststoff.		MAKS. LAST (KG): 3,0 DEFAULT-PROGRAMMETS VARIGHET (H): 1:10 OPSJONER SOM KAN VELGES: Ekstra tørt, Skånsom
WOOL FINISH 	For å avslutte luft-tørkingsprosessen av ullplagg. Ulltøy blir mykt og glatt.		MAKS. LAST (KG): 1,0 DEFAULT-PROGRAMMETS VARIGHET (H): 0:06 OPSJONER SOM KAN VELGES: ---
BIG ITEMS / STORE PLAGG XXL	For å tørke store plagg, som baderomsmatter, tepper osv.		MAKS. LAST (KG): 3,0 DEFAULT-PROGRAMMETS VARIGHET (H): 1:15 OPSJONER SOM KAN VELGES: ---

PROGRAM	Type Tørring og Anbefalinger	Vaske-anvisninger	Forskrifter
DRYING TIME / TØRKETID 	Tidsbegrenset tørkeprogram. Velg programmets varighet ved hjelp av opsjonen Tørketid. For alle stoffer som passer for tørring i tørketrommel. Egnert for å tilføre en kort tørkefase etter programmets slutt.		MAKS. LAST (KG): maks DEFAULT-PROGRAMMETS VARIGHET (H): 0:15-1:30 OPSJONER SOM KAN VELGES: ---

maks. = tørketrommelens maksimale kapasitet

Programmernes varighet som indikeres i tabellen er default-verdier. Programmets varighet avhenger av fuktighetsnivået til tøyet og volumet til tøyet. Av denne grunn, kan programmets varighet avvike fra verdiene som indikeres.

OPSJONER

OPSJONER SOM KAN VELGES DIREKTE VED Å TRYKKE PÅ DEN TILHØRENDE KNAPPEN

Se avsnittet med programoversikten for å sjekke om det er noen opsjoner tilgjengelig for det valgte programmet.

DRY PLUS / EKSTRA TØRT

Øker nivået for tørrhet til tøyet ditt

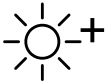

GENTLE / SKÅNSOM

Aktiverer en mildere behandling av tøyet ved å redusere tørketemperaturen.



FUNKSJONER

BRYTER

Tillater innstilling av programmet: vri til indikatoren peker mot programmet som ønskes. **0 posisjonen slår av tørketrommelen** og sletter programmet under utførelse.

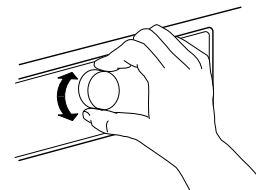

⚠ ADVARSEL

Etter at du har annullert et program under utførelse, fjern raskt alt tøyet og spre

det utover slik at varmen reduseres.

START/PAUSE



For å **starte** programmet, etter du har avsluttet innstillingene dine

For å sette et program under utførelse på **pause**

For å **fortsette** et program som står i pause

START DELAY / UTSATT START



Flytter programmets start til et senere tidspunkt.

Velg en utsettelse på 3, 6 eller 9 timer.

- Velg program og opsjoner.
- Trykk på *Knappen for utsatt start* flere ganger helt til indikatoren for ønsket utsettelsestid tennes.
- Trykk *Start / Pause* - nedtellingen av utsettelsestiden starter. Indikatoren for utsatt start blinker og *Start / Pause knappen* tennes. Du kan komme til å høre en lyd når pumpen starter.

• Tørketrommelen vil starte automatisk når tiden for utsettelse er over.

For å slette *Utsatt start*

- Vri velgeren av program til posisjonen *Off/O*, eller til et annet program.

INDIKATORLAMPER

FEILINDIKATORER



Water tank / Vanntank
(=> tøm vanntanken)



Bottom filter / Bunnfilter
(=> gjør rent bunnfilteret).



Door filter / Dørfilter
(=> gjør rent dørfilteret)

Dersom det oppstår feil, se avsnittet
FEILSØKING

PROGRAMSEKVENSS INDIKATOR

Programsekvens

Viser fasen til pågående program
(sensing / tørkeprosess / programslutt).



Indikatorer for utsatt start

Indikerer utsettelsen som er valgt før
programmet starter.

ANTI-CREASE / ANTI-SKRUKKING

Angir at tørketrommelen befinner seg
i rotasjonsfasen etter programslutt,
for å unngå at tøyet skrukker seg (se
DAGLIG BRUK / 7., og til OPSJONER,
FUNKSJONER OG INDIKATORER/
Anti-skrukking).

ENERGISPARING

FUNKSJON FOR AUTOMATISK AVSLÅING

Denne tørketrommelen er utviklet for å spare energi. Etter at programmet er avsluttet, slår den seg derfor automatisk av etter omtrent et kvarter.

ENERGISPARINGSTIPS

- For å redusere tørketiden, sørg for at tøyet roteres med vaskeprogrammets maksimale sentrifugeringshastighet. Dette reduserer innholdet av fuktighet i tøyet.
- Det anbefales at du tørker en full last slik det indikeres i programmenes tabell. dette optimerer relativt energiforbruk.
- Tørk ikke tøyet for mye.
- Gjør rent dørfilteret etter hver syklus.
- Gjør rent bunnfilteret omtrent hver andre måned.

- Den optimale omgivelsestemperaturen for tørketrommelen er mellom 15 og 20 °C. Ved høyere temperatur må rommet luftes.
- Bruk *Skånsom opsjon* kun ved liten last.
- Når du tørker bomull eller syntetisk tøy, kjør *Stryketørt* og *Skaptørt* last samtidig. Start programmet med tørkenivået *Stryketørt*. Fjern tøyet som skal strykes på slutten av programmet. Avslutt tørkeprosessen for tøyet som er igjen med tørkenivået *Skaptørt*.

RENHOLD & VEDLIKEHOLD

⚠ ADVARSEL

Bruk ikke lett antennelig væske for å gjøre ren tørketrommelen.

Slå av tørketrommelen ved renhold og vedlikehold.

TØMMING AV VANNTANK

Tøm vanntanken etter hvert program, dersom tømmerlangen ikke er koplet til kloakknettet (se INSTALLASJONSVEILEDNINGEN).

- 1.** Hold i håndtaket og tøm forsiktig vanntanken. Hold den fulle vanntanken med begge hendene.

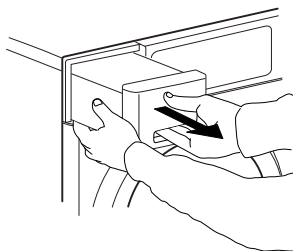

- 2.** Tøm vannet.

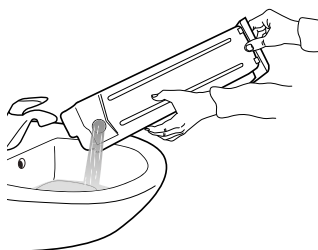

- 3.** Sett på plass vanntanken ved å dytte den tilbake på plass. Påse at den er riktig på plass i rommet.

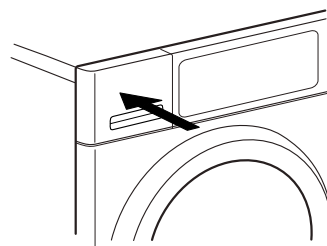

RENHOLD AV DØRFILTERET

Gjør rent dørfilteret etter hver syklus. Påse at tøyet er fjernet. Åpne døren.

- 1.** Fjern dørfilteret ved å dra det oppover.

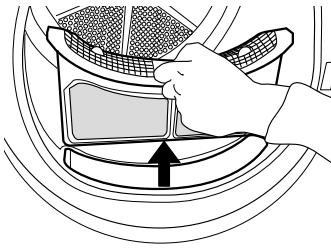

- 2.** Trykk på knappen for å åpne dørfilteret.

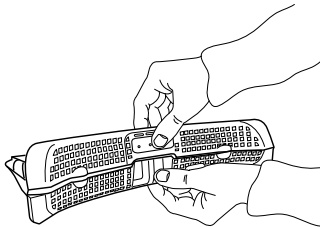

- 3.** Fjern forsiktig alt loet fra skjermen for hånd. Dersom det er nødvendig, kan skjermen også gjøres ren under rennende vann, ved å bruke en myk kost.

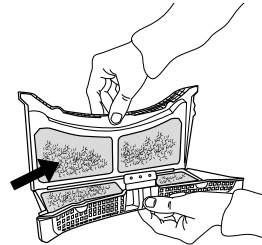

- 4.** Gjør rent filterrommet med en myk klut, eller forsiktig med en støvsuger.

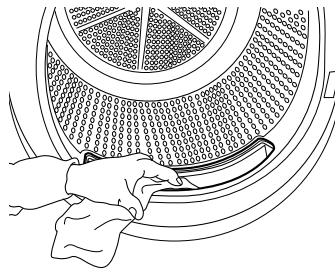

- 5.** Lukk filteret og sett det på plass igjen i riktig retning, slik at det er fullstendig integrert i filterrommet.

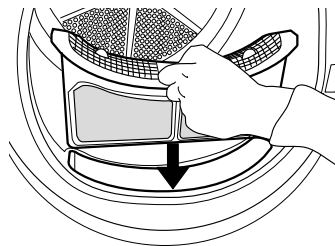

RENHOLD AV BUNNFILTERET

Gjør rent bunnfilteret omtrent hver andre måned.

- 1.** Trykk forsiktig ned klemmen for å åpne bunnklaffen.

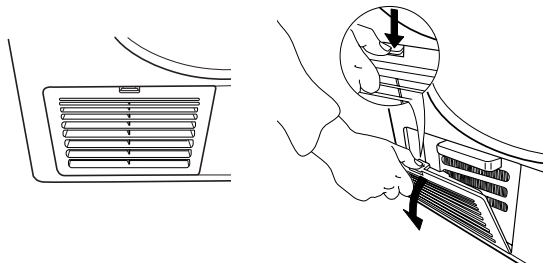

- 2.** Vri den høyre og venstre låsestangen på bunnfilteret nedover til horisontal posisjon.

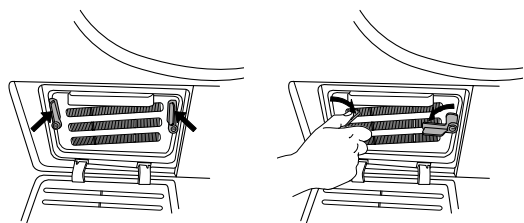

- 3.** Hold bunnfilteret i håndtaket og dra det ut.

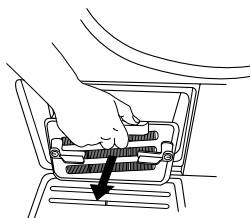

- 4.** Rens bunnfilteret nøye under rennende vann; tørk bort støv og lo.

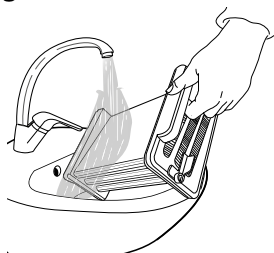

- 5.** Tørk bunnfilteret tørt, slik at det ikke lenger drypper av det.

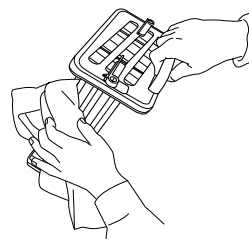

- 6.** Gjør rent filterrommet med en myk klut, eller forsiktig med en støvsuger.

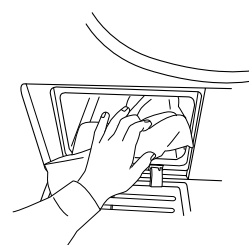

- 7.** Dytt bunnfilteret tilbake inn i filterrommet; Påse at den er satt helt på plass. Vri begge låsestengene (høyre og venstre) tilbake i vertikal posisjon, for å stenge bunnfilteret.

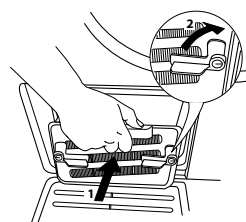

- 8.** Lukk tilslutt igjen bunnklaffen.

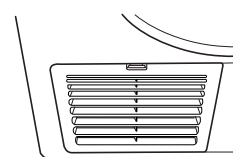

UTVENDIG RENHOLD AV TØRKETROMMELEN

Bruk en myk fuktig klut for å gjøre rene de utvendige delene til tørketrommelen.

Bruk ikke vanlig vaskemiddel eller middel egnet for vindusvask, skurepulver eller lignende for å gjøre rent kontrollpanelet – disse stoffene kan skade overflaten.



INVERTERING AV DØRSPERREN

Dersom det er nødvendig kan dørspærren til tørketrommelen inverteres. Bruk tenger og en stjerneskrutrekker for å utføre prosedyren.

Når du fjerner og fester døren, anbefales det at du får hjelp av en annen person. Påse at støpselet til tørketrommelen er tatt ut av kontakten. Åpne tørketrommelens dør.

- 1.** Bruk en tang for å vri kontaktstiften på innsiden av døren 90° mot høyre og dra den ut.

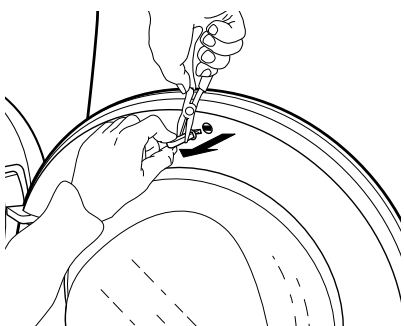
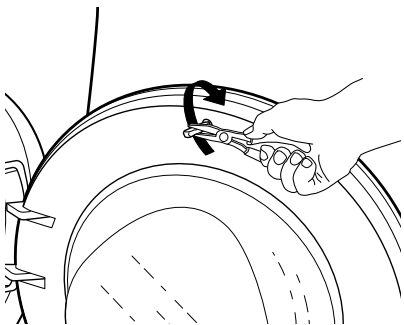

- 2.** Skru løs de 2 skruene over og under dørlåsens system.

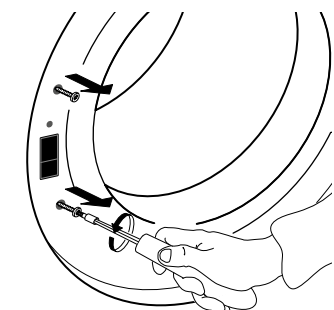

- 3.** Trykk den lille knotten over dørlåsen med en liten skrutrekker. Beveg samtidig dørlåsen oppover og dra den mot deg med fingeren din.

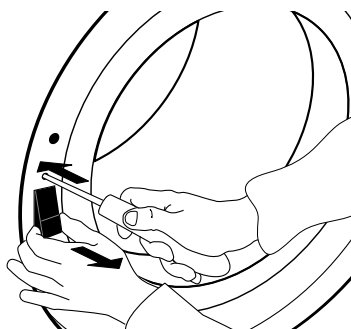

- 4.** Fjern de 2 skruene på dørhengelet og ta av døren.

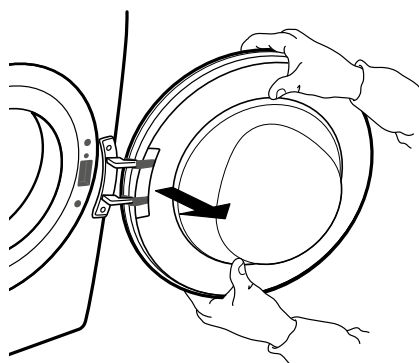
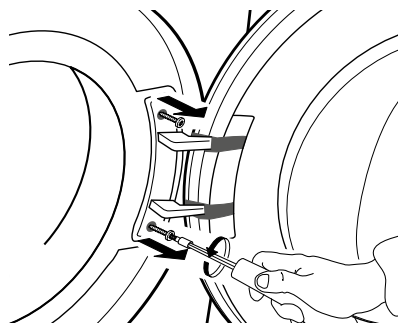

5. Fest døren på venstre side ved å vri inn de to 2 skruene. Påse at de skrues inn vertikalt, for å unngå å klemme av dørpakningen.

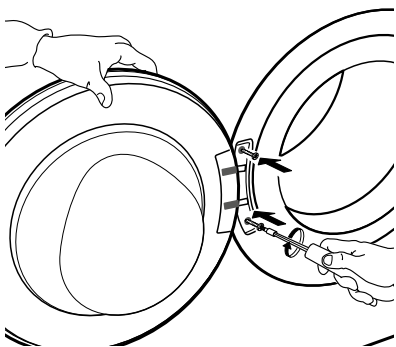

6. Sett på plass dørlåsen på høyre side av dørens åpning. Trykk den helt inn i åpningen og flytt den litt nedover, til den lille knotten på dørlåsen sperres.

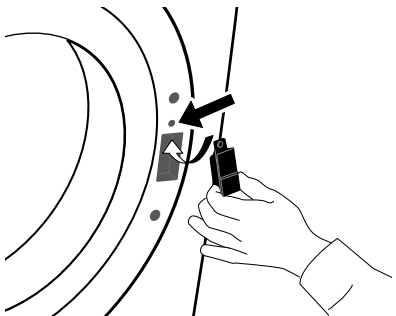

7. Fest de 2 skruene over og under dørlåsens system.

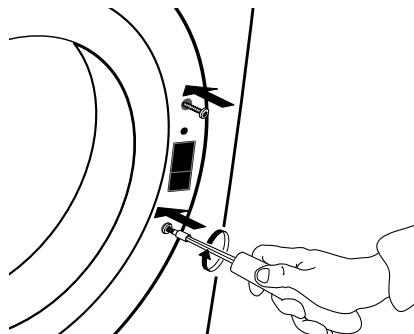

8. Innfør kontaktstiften øverst på innsiden av døren. Vri kontaktstiften 90° mot høyre ved hjelp av en tang, for å sperre den.

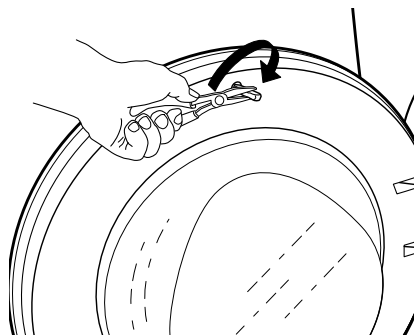
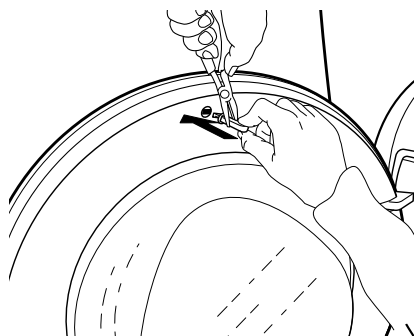

FEILSØKINGSLISTE & ETTER-SALGS SERVICE

Din tørketrommel er utstyrt med forskjellige automatiske sikkerhetsfunksjoner. Disse gjør det mulig å oppdage feil i god tid og sikkerhetssystemet kan handle på riktig måte. Disse feilene er vanligvis så ubetydelige at de kan løses på noen minutter.

<i>Problem</i>	<i>Mulig årsak</i>	<i>Løsning</i>
TØRKINGEN TAR FOR LANG TID TØYET ER IKKE TØRT NOK	Programmet som er valgt er ikke det optimale for tøyet	<ul style="list-style-type: none"> • Velg programmet som er best egnet til typen tøy; se seksjonen PROGRAM
	Dørfilteret eller bunnfilteret er tiltettet	<ul style="list-style-type: none"> • Gjør filtrene rene ved å følge instruksene i seksjonen PLEIE OG VEDLIKEHOLD
	Tøyet er for vått	<ul style="list-style-type: none"> • Påse at tøyet sentrifugeres med maksimal hastighet før du tørker det. Dersom tøyet ble sentrifugert med en hastighet på under 800 rpm, kan vanntanken bli full i løpet av tørkeprogrammet.
	Omgivelsestemperaturen er for høy	<ul style="list-style-type: none"> • Den ideelle omgivelsestemperaturen er mellom 15 °C og 20 °C. Dersom omgivelsestemperaturen er høyere må rommet luftes.
	"Skånsom opsjon" er valgt	<ul style="list-style-type: none"> • Den "Skånsomme opsjonen" bør kun velges ved liten last

TØRKETROMMELEN STARTER IKKE, SELV OM START/PAUSE ER TRYKKET INN

Døren er ikke lukket skikkelig

- Dytt døren slik at den lukker seg og du hører et klikk

Tastsperreren er aktivert

- Trykk og hold inne tasten med nøkkelsymbolet helt til displayet angir at tastene er frigjorte.

Støpsel, feil ved strømtilførsel, sikring

- Støpselet er ikke satt inn i kontakten eller den lager ikke kontakt.
- Det har oppstått en feil ved strømtilførselen.
- Sikringen har gått. Prøv å kople et annet apparat til kontakten.

SMÅ VANNDRÅPER BEFINNER SEG UNDER TØRKETROMMELEN

Bunnfilteret er ikke satt riktig på plass

- Kontroller posisjonene til bunnfilteret og påse at det er helt integrert i filterrommet.

Lo blir liggende igjen på bunnfilter eller dørens forsegling

- Fjern restene av lo på gummiforseglingene til bunnfilteret og dørens forsegling.

Vanntanken er ikke satt riktig på plass

- Dytt inn vanntanken og påse at den er helt integrert i tankens rom.

Dreneringens direkte kopling fungerer ikke på riktig måte

- Kontroller koplingen til dreneringen og påse at vannet renner unna.



Tørketrommelen står ikke horisontalt

- Kontroller at tørketrommelen står horisontalt ved å plassere et vater på toppflaten; reguler tørketrommelens føtter dersom det er nødvendig. (se INSTALLASJONSVEILEDNINGEN).

FEILINDIKATOR OG MELDINGER

Sørg for å

- Tømme vanntanken etter hvert program
- Gjøre rent dørfilteret etter hvert program
- Gjør rent bunnfilteret omtrent hver andre måned.

<i>Feilindikator</i>	<i>Mulig årsak</i>	<i>Løsning</i>
Lyset for tømning av "Vanntank" er tom 	Vanntanken kan være <ul style="list-style-type: none"> • fylt med vann • ikke riktig plassert 	<ul style="list-style-type: none"> • Tøm vanntanken; påse at den er satt riktig på plass. • Dytt inn vanntanken og påse at den er fullstendig på plass i tankens rom.
Lyset til "Bunnfilteret" er tent 	Bunnfilteret kan være <ul style="list-style-type: none"> • blokkert med lo • ikke riktig plassert 	<ul style="list-style-type: none"> • Gjør rent bunnfilteret; påse at det er satt riktig på plass etterpå • Dytt inn bunnfilteret og flytt spakene for frigjøring i vertikal posisjon, påse at filteret er satt riktig på plass i filterrommet. Lukk klaffen.
Lyset til "Dørfilteret" er tent 	Dørfilteret kan være <ul style="list-style-type: none"> • blokkert med lo • ikke riktig plassert 	<ul style="list-style-type: none"> • Fjern dørfilteret og gjør det rent; påse at det innføres riktig etterpå slik at det integreres fullstendige i filterrommet. • Kontroller dørfilterets posisjon; påse at den er riktig på plass i filterrommet.

Se seksjonen PLEIE OG VEDLIKEHOLD for tømning av vanntanken eller renhold av filter.

Nedenfor vil du finne en oppsummering av årsakene og løsningene på feil. Dersom problemet vedvarer etter at du har fulgt instruksene i henhold til indikasjonene nedenfor, slå av, ta ut støpselet til tørketrommelen og kontakt Ettersalgs servicen.

FEILTILSTAND

De 3 røde LED-lysene blinker og noen grønne LED-lys er på.

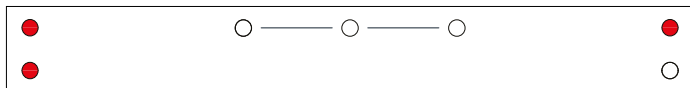

Feilkoder

Løsning

Feilkoder	Løsning	
F1		
F2	Vri programvelgeren til 0/OFF og vent i minst 3 sekund.	
F3		
F4		
F5	Slå tørketrommelen av og ta ut støpselet. Åpne døren øyeblikkelig og ta ut tøyet slik at varmen sprer seg.	
F6	Påse at omgivelsestemperaturen befinner seg mellom intervallet fra 5 °C til 35 °C. Vent omtrent en time. Sett støpselet til tørketrommelen i kontakten, legg inn tøyet og start programmet igjen. Dersom feilen vedvarer, ring Etter-Salgs Service.	
F7		

TRANSPORT OG FLYTTING

⚠ ADVARSEL

Løft aldri tørketrommelen ved å holde i topplaten.

1. Trekk ut støpselet.

.....

2. Kontroller at dør og vanntank er riktig lukket.

3. Dersom tømmeslangen er koplet til kloakksystemet ditt, fest tømmeslangen bak på tørketrommelen igjen (se Installasjonsveiledningen).

ETTER-SALGS SERVICE

FØR DU KONTAKTER ETTER-SALGS SERVICE

1. Se om du kan løse problemet selv, på bakgrunn av punktene under **FEILSØKINGSLISTEN**.

.....

2. Slå apparatet av og på igjen for å se om feilen vedvarer.

DERSOM PROBLEMET VEDVARER ETTER DISSE KONTROLLENE, TA KONTAKT MED NÆRMESTE ETTER-SALGS SERVICE

Ring telefonnummeret som er oppgitt i garantiheftet, eller følg instruksene på nettstedet **www.whirlpool.eu**

Oppgi alltid:

- en kort beskrivelse av feilen;
- nøyaktig type og apparatmodell;
- service nummeret (nummeret etter ordet Service på typeplaten på baksiden av tørketrommelen). Servicenummeret er også oppgitt på garantiseddelen;
- din fulle adresse;
- ditt telefonnummer.

SERVICE 0000 000 00000



For reparasjoner, bruk vår autoriserte Etter-Salgs Service, for å sikre riktig reparasjon og bruk av originale reservedeler.

Produsent
Whirlpool Europe s.r.l. Socio Unico
Viale Guido Borghi 27
21025 Comerio (VA)
Italia

1.

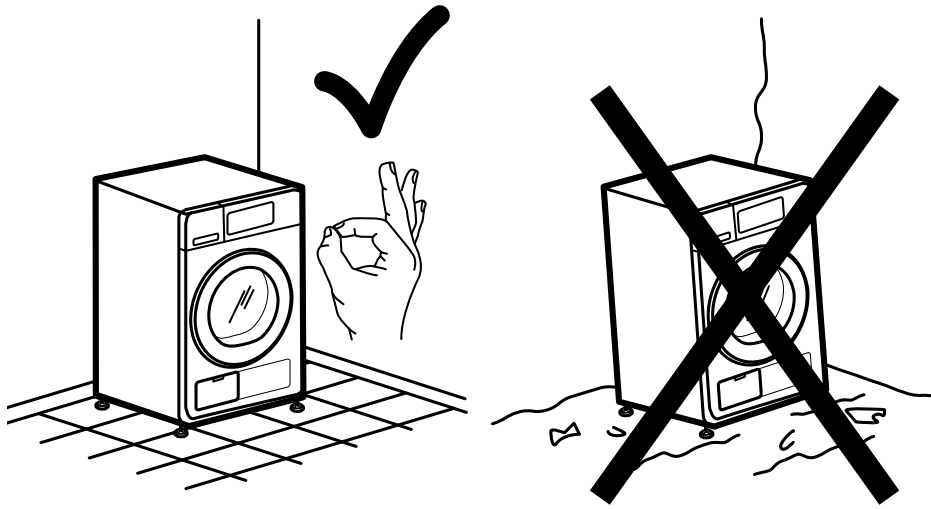

2a.

2b.

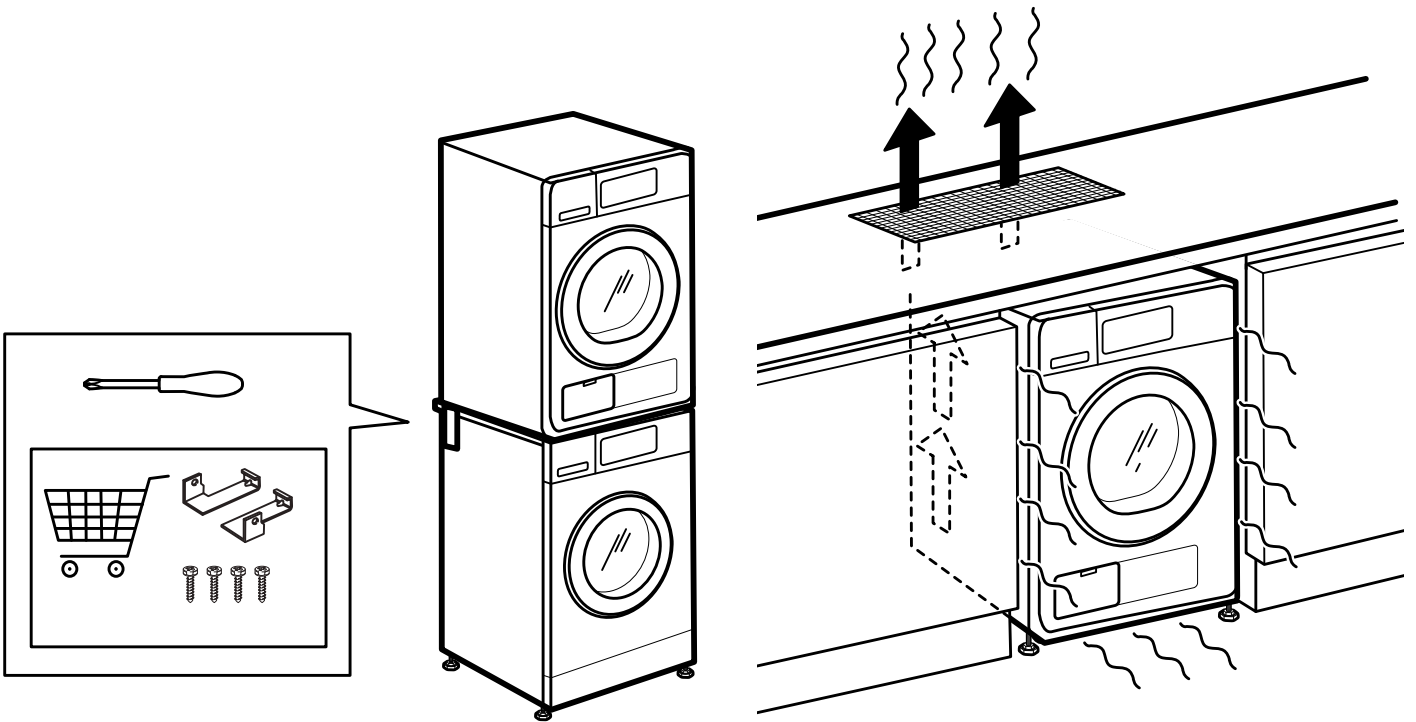

3a.

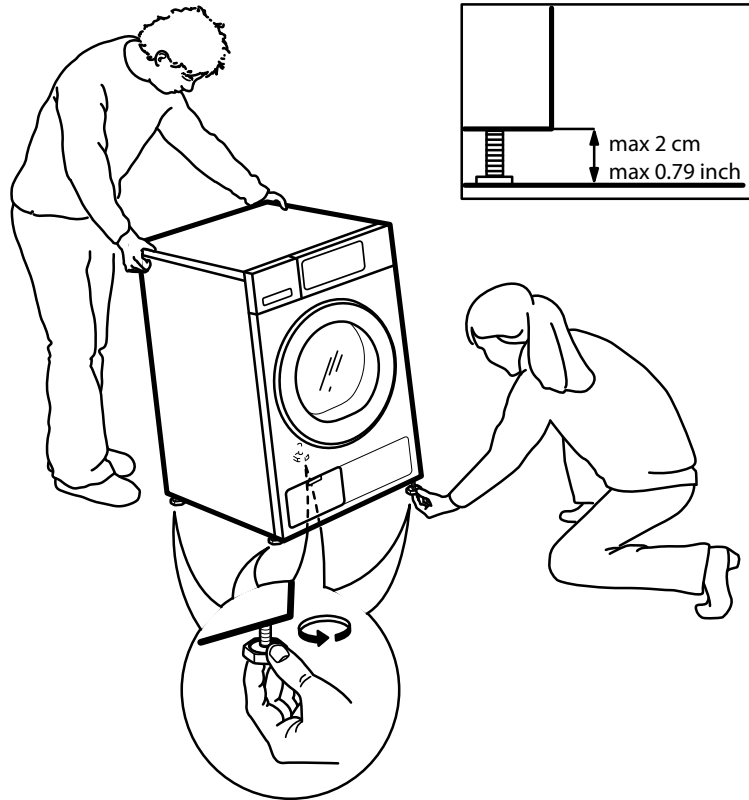

3b.

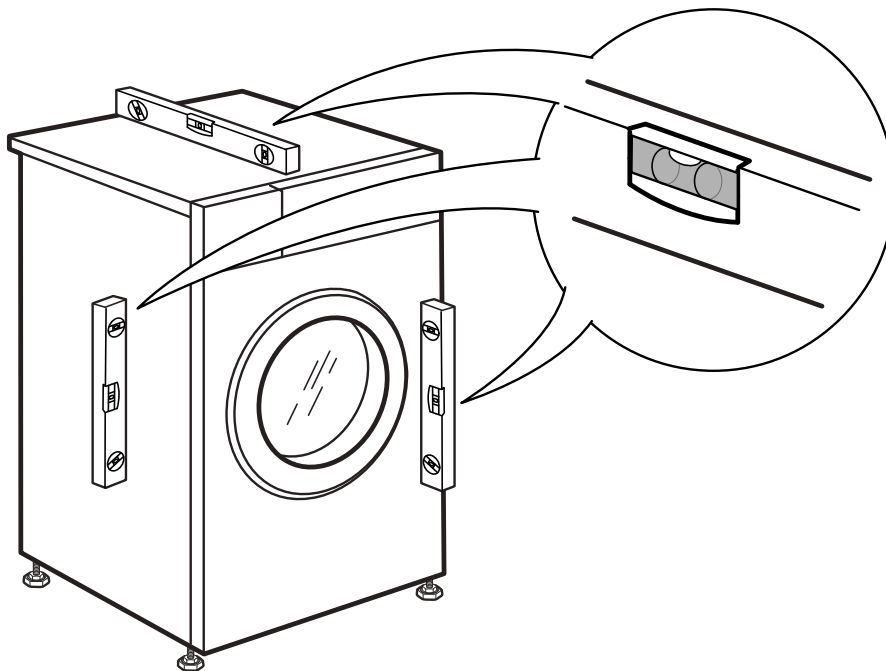

4.

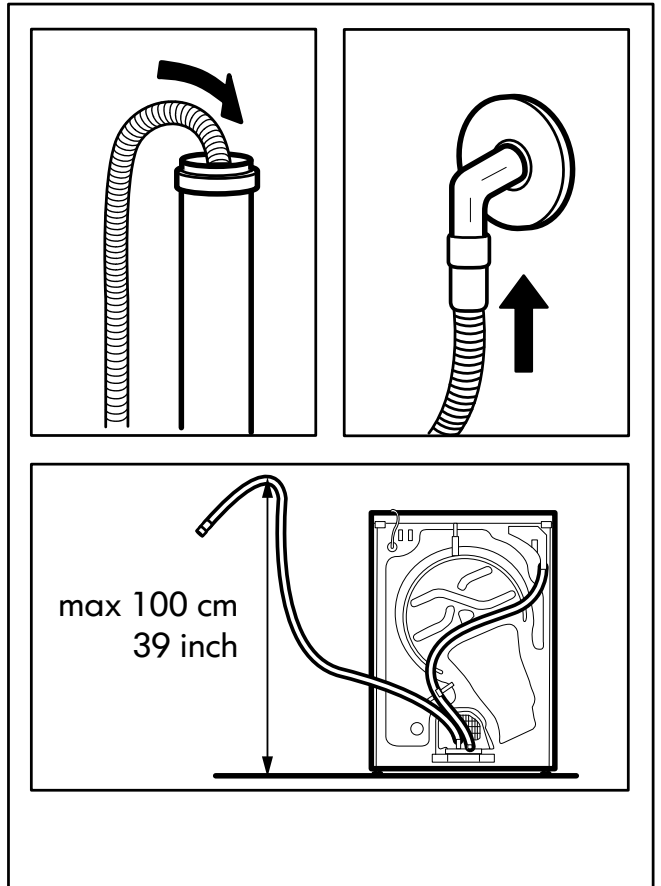
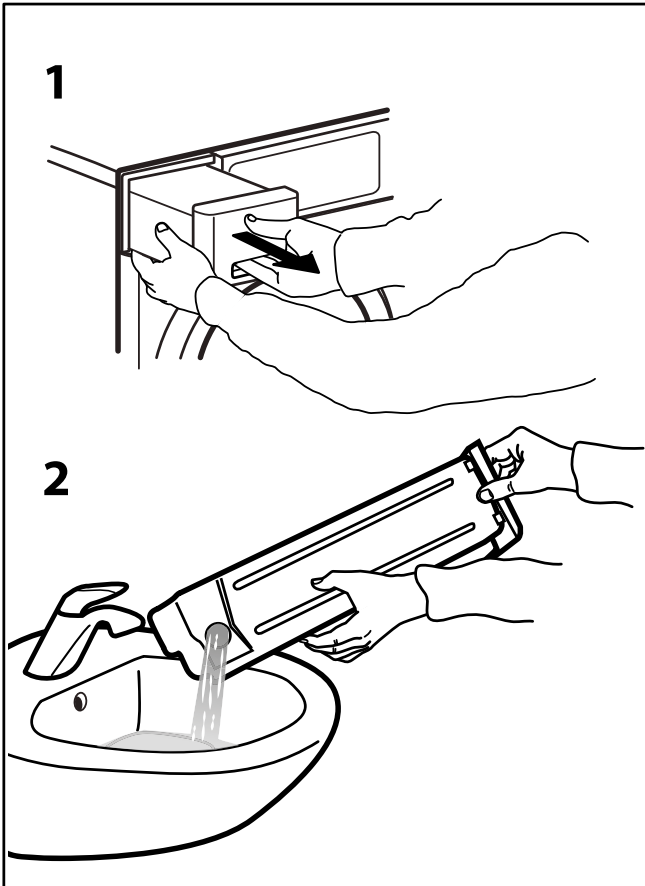
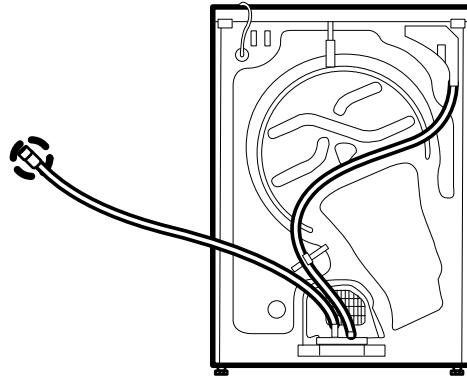
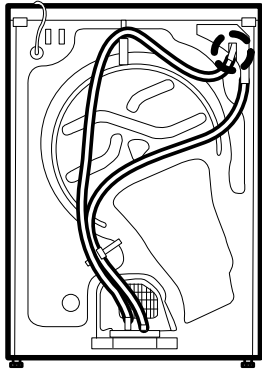

5.

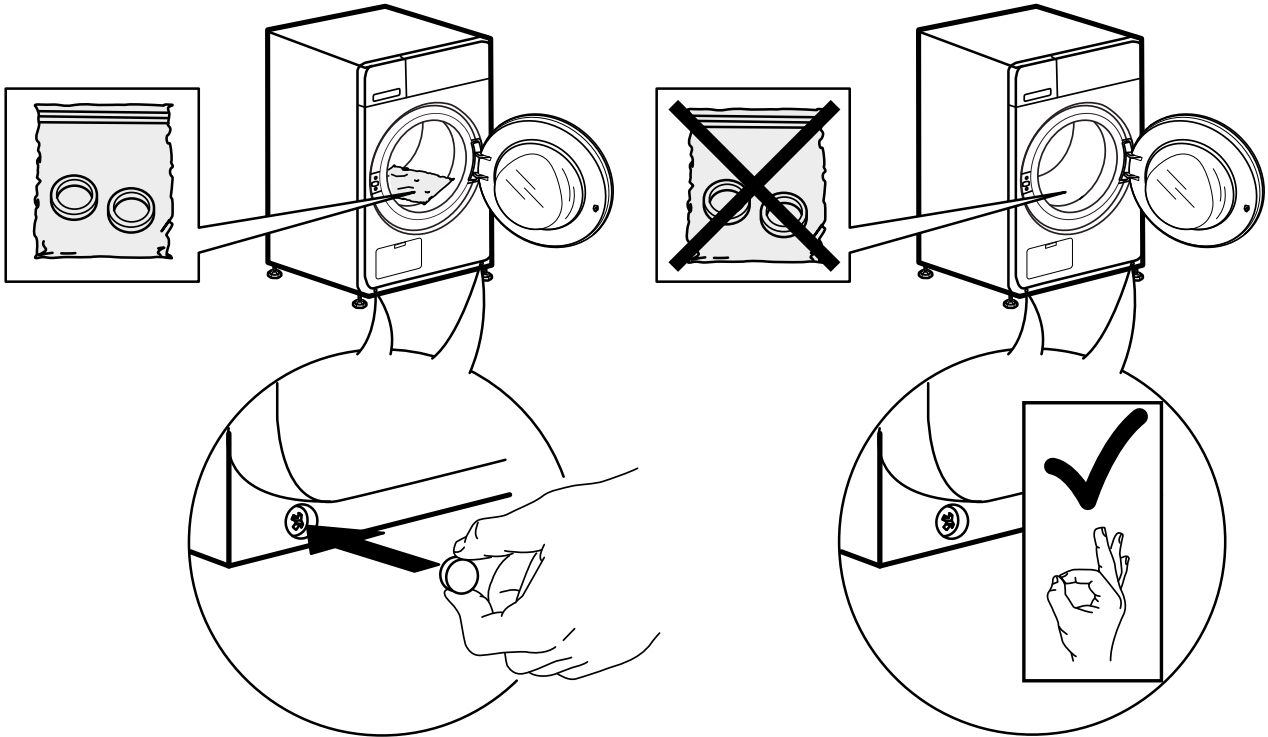

6a.

6b.

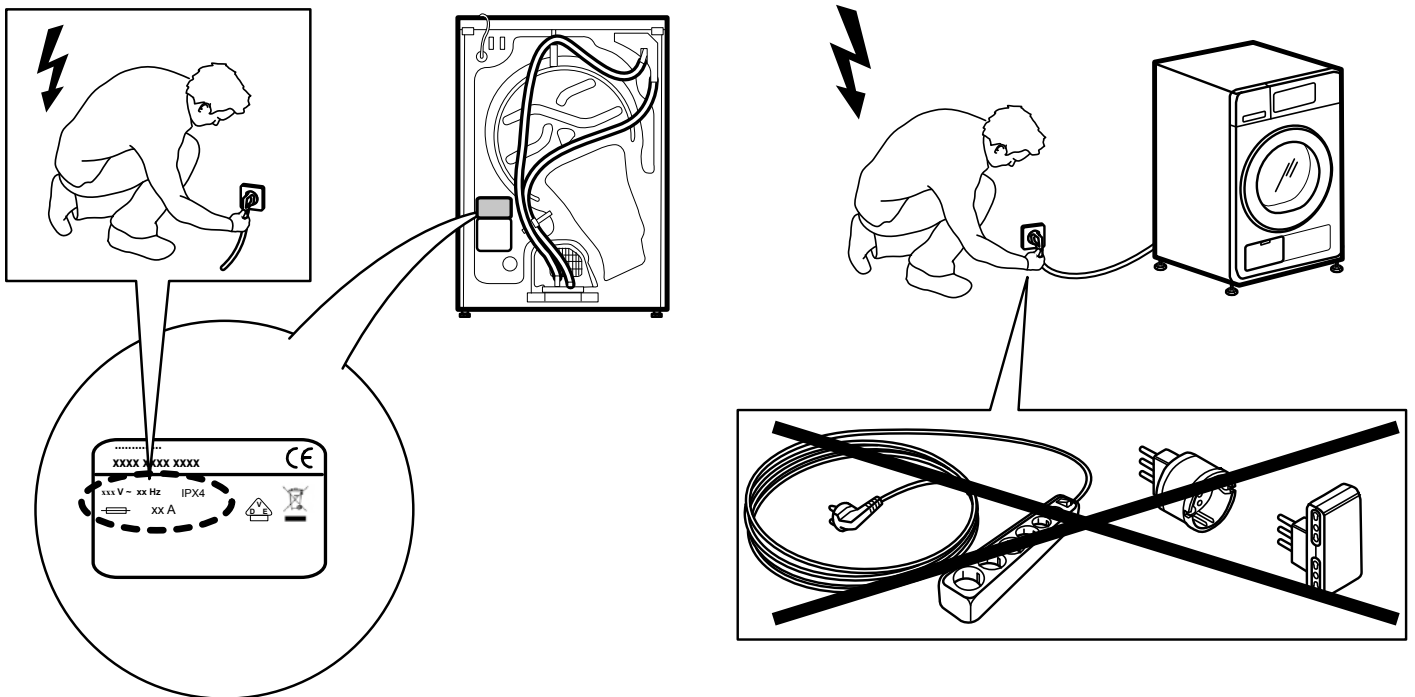

400010822538