

INSTRUCCIONES DE SEGURIDAD IMPORTANTES

LEA TODAS LAS INSTRUCCIONES ANTES DE USAR EL APARATO

ADVERTENCIA:

Cuando use el lavavajillas, siga estas instrucciones:

INSTRUCCIONES DE PUESTA A TIERRA

- Este aparato debe ser conectado a tierra. En caso de avería, la conexión a tierra reducirá el riesgo de descargas eléctricas, proporcionando una vía de menor resistencia a la corriente eléctrica. Este equipo dispone de un cable con un conductor de conexión a tierra y un enchufe de tierra.
- El enchufe deberá ser enchufado en una toma adecuada, instalada y conectada a tierra respetando todas las normas y ordenanzas locales.
- No está permitido utilizar alargadores.

ADVERTENCIA:

La incorrecta conexión del conductor de conexión a tierra del equipo, puede provocar una descarga eléctrica.

- Compruebe con un electricista cualificado o un representante de nuestro servicio técnico, si tiene dudas sobre la correcta conexión a tierra del aparato. No cambie el enchufe que viene con el aparato. Si no encaja con la toma, encargue a un electricista cualificado que instale una toma adecuada.

ADVERTENCIA:

USO ADECUADO

- La instalación debe permitir el acceso al enchufe general para poder desconectar el aparato.
- No fuerce, se siente ni se ponga en pie sobre la puerta o rejilla para platos del lavavajillas.
- No accione el lavavajillas hasta que todos los paneles de cierre estén bien colocados. Abra la puerta con mucho cuidado si el lavavajillas está funcionando: podría salir agua.
- No coloque ningún objeto pesado ni se ponga de pie en la puerta cuando esté abierta. El aparato podría vencer hacia adelante.
- Cuando cargue la vajilla para lavarla:
 - 1) Coloque los elementos afilados de manera que no puedan estropear la junta de la puerta.
 - 2) Advertencia: Los cuchillos y otros utensilios con puntas afiladas deberán ser cargados en la cesta con las puntas hacia abajo, o colocados en posición horizontal.
- Al usar el lavavajillas, debería evitar que los elementos de plástico entraran en contacto con el elemento calefactor. (Esta instrucción sólo se aplica a los aparatos con un elemento calefactor a la vista).

- Compruebe que el compartimento del detergente esté vacío tras finalizar el ciclo de lavado.
- No introduzca elementos de plástico a menos que lleven la marca de ser aptos para lavavajillas o similar. Cuando un elemento de plástico no lleve esta marca, compruebe las recomendaciones del fabricante.
- Use sólo detergentes y abrillantadores fabricados para un lavavajillas automático.
- No use nunca jabón, detergente para la ropa, o detergente para lavar a mano en el lavavajillas. Mantenga estos productos fuera del alcance de los niños.
- Mantenga a los niños alejados de los detergentes y abrillantadores. Manténgalos alejados también de la puerta abierta del lavavajillas: aún podría quedar detergente dentro.
- Este aparato no ha sido diseñado para que lo utilicen personas (incluidos los niños) con capacidades físicas, sensoriales o mentales reducidas, o sin experiencia ni conocimientos, a menos que sean supervisados por o hayan recibido instrucciones sobre el uso del aparato, de un responsable de su seguridad.
- Habrá que supervisar a los niños para asegurarse de que no jueguen con el aparato.
- Los detergentes para lavavajillas son muy alcalinos y pueden resultar muy peligrosos si se tragan. Evite el contacto con la piel y los ojos, y mantenga a los niños alejados del lavavajillas cuando la puerta esté abierta.
- No se debería dejar la puerta abierta ya que alguien podría tropezarse.
- Si el cable de alimentación está estropeado, deberá ser cambiado por el fabricante, un agente o una persona igualmente cualificada para evitar peligros.
- Quite la puerta del compartimento de lavado al deshacerse de un lavavajillas viejo.
- Deshágase correctamente de los materiales de embalaje.
- Use el lavavajillas sólo para las funciones previstas.
- Durante la instalación, el cable de suministro no deberá estar demasiado o peligrosamente doblado/aplastado. No manipule los mandos.
- Se deberá conectar el aparato a la red de agua con mangueras nuevas. Las viejas no deberán ser utilizadas.
- La tensión nominal es: CA 220-240 V/50Hz
- La cantidad máxima de servicios que se puede lavar es 9.
- La máxima presión del agua permisible es de 1Mpa.
- La presión del agua mínima permisible es de 0,04Mpa.

LEA Y SIGA CUIDADOSAMENTE ESTA INFORMACIÓN DE SEGURIDAD GUARDE ESTAS INSTRUCCIONES

PROTECCIÓN DEL MEDIO AMBIENTE

- Este aparato se ha fabricado con material reciclable o reutilizable. Deberá desecharse según las normas locales de recogida de residuos. Antes de deshacerse de él, asegúrese de cortar el cable de alimentación eléctrica para que no pueda ser utilizado.
- Para más información sobre el manejo y reciclaje de este producto, contacte con las autoridades locales encargadas de la recogida selectiva de la basura o con el establecimiento donde compró el aparato.

ELIMINACIÓN DEL EMBALAJE

- El embalaje puede ser reciclado al 100%, tal y como lo indica el símbolo de reciclaje . No se deberá tirar al medio ambiente las diferentes partes del embalaje. Deberán ser eliminadas siguiendo las normativas locales.

ELIMINACIÓN DEL APARATO

- Este aparato está marcado con arreglo a la Directiva Europea 2002/96/EC sobre residuos de aparatos eléctricos y electrónicos (RAEE).
- Al asegurarse de la correcta eliminación de este producto, ayudará a evitar posibles consecuencias negativas para el medio ambiente y la salud de las personas.
- El símbolo  en el producto o en los documentos que acompañan al producto indica que este electrodoméstico no deberá ser eliminado como la basura doméstica, sino que deberá ser llevado al lugar de recogida adecuado para el almacenamiento y reciclaje de aparatos eléctricos y electrónicos.

ELIMINACIÓN

Deshágase del material de embalaje como es debido.

Todos los materiales del embalaje son reciclables.

Las piezas de plástico están marcadas con las abreviaturas internacionales habituales

- PE para polietileno, p. ej.: material envoltorio de láminas
- PS para poliestireno, p. ej.: material para acolchado
- POM polioximetileno, p. ej.: abrazaderas plásticas
- PP polipropileno, p. ej.: Sal de relleno
- ABS Acrilonitrilo Butadieno Estireno, p. ej.: Panel de Control.



ADVERTENCIA:

- El material de embalaje podría ser peligroso para los niños!
- para deshacerse del embalaje y el aparato diríjase a un centro de reciclaje. Por lo tanto, corte el cable de alimentación eléctrica e inhabilite el dispositivo de cierre de la puerta.
- El embalaje de cartón se fabrica a partir de papel reciclado y debería echarse al contenedor para papel.
- Al asegurarse de la correcta eliminación de este producto, ayudará a evitar posibles consecuencias negativas para el medio ambiente y la salud, que podrían ser provocadas por una eliminación incorrecta del producto.
- Para más información sobre el reciclaje de este producto, póngase en contacto con las autoridades locales y su servicio de recogida de basuras domésticas.

ELIMINACIÓN: No se deshaga de este producto como si fuera un desecho general. Es necesario realizar una recogida selectiva para tratar estos desechos adecuadamente.

INSTRUCCIONES DE FUNCIONAMIENTO

IMPORTANTE. Para obtener el mejor rendimiento de lavavajillas, lea todas las instrucciones de funcionamiento antes de usarlo por primera vez.

Panel de mandos



- 1) Botón de encendido/apagado: Para encender/apagar el suministro eléctrico.
- 2) Botón de programas: Pulse el botón de programas para seleccionar un programa de lavado.
- 3) Botón de media carga: Pulse este botón para seleccionar la función de media carga. Se iluminará el icono correspondiente.
- 4) Botón de inicio retardado: Pulse este botón para retrasar la puesta en marcha.
- 5) Botón de bloqueo para niños: pulse el botón durante 3 segundos para bloquear el programa.
- 6) Botón Start/Pause: Para iniciar el programa de lavado seleccionado o detener el programa de lavado cuando el aparato esté en marcha.
- 7) Visor: para mostrar el tiempo restante y el estado (en funcionamiento, tiempo de retardo, etc.)

- Indicadores de programa:
 - Indicador de tiempo de retardo, tiempo restante, o códigos de error:
 - Icono de inicio/pausa:
 - Indicador del abrillantador:
 - Indicador de sal:
 - Indicador de bloqueo para niños:
 - Indicador de retardado:
 - Icono de media carga:
 - Indicador de bloqueo para niños:
 - Icono de grifo:
- Si se ha olvidado abrir el grifo o no funciona la válvula de toma de agua, se enciende el icono.

Características de lavado

Vista delantera

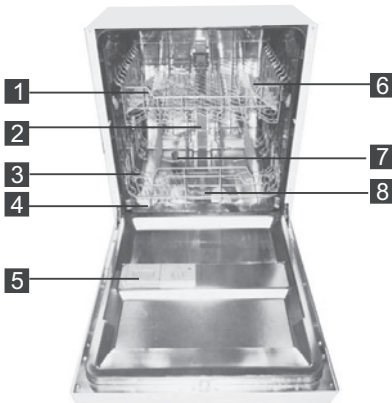

Vista trasera

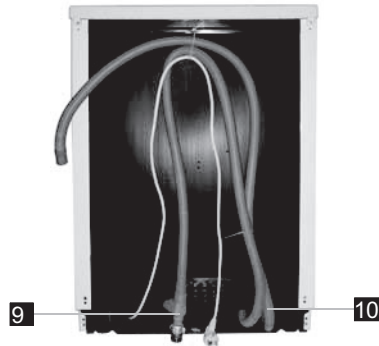

- | | | | |
|--------------------|---------------------|-----------------------|-----------------------|
| 1 Cesta delantera | 4 Contenedor de sal | 7 Brazos aspersores | tubería entrada |
| 2 Tubería interior | 5 Dispensador | 8 Conjunto del filtro | 10 Tubería de desagüe |
| 3 Cesta inferior | 6 Balda para tazas | 9 Conector de la | |

ANTES DE USAR EL APARATO POR PRIMERA VEZ

Antes de utilizar el lavavajillas por primera vez:

- A. Ajustar el ablandador del agua
- B. Añadir 1,5 kg de sal para lavavajillas y llene por completo el contenedor de sal con agua
- C. Llenar el dispensador de abrillantador
- D. Añadir el detergente

A. Ablandador de agua

El ablandador de agua deberá ser configurado a mano, con la rueda de la dureza del agua. El ablandador del agua ha sido diseñado para eliminar del agua los minerales y las sales que tendrían un efecto negativo o nocivo en el funcionamiento del aparato. Cuanto más minerales y sales contenga el agua, mayor es su dureza.

El ablandador deberá ser ajustado de acuerdo con la dureza del agua de su zona. Las Autoridades Locales podrán informarle sobre la dureza del agua en su región.

Ajuste del consumo de sal

El lavavajillas ha sido diseñado para ajustar la cantidad de sal utilizada en función de la dureza del agua. Esto sirve para optimizar y personalizar el consumo de sal.

1. Cierre la puerta y encienda el lavavajillas.
2. Pulse el botón Start/Pause durante más de 5 segundos para ajustar el ablandador de agua. Ajuste el modo en menos de 60 segundos después de encender el aparato (también se iluminarán los iconos de sal y abrillantador).
3. Pulse el botón Start/Pause para seleccionar el ajuste adecuado en función de la dureza del agua de la zona; el ajuste cambia en la siguiente secuencia: H1->H2->H3->H4->H5->H6;
4. Pulse el botón de encendido/apagado durante 5 segundos para finalizar el ajuste.

DUREZA DEL AGUA				Posición del selector	Consumo de sal (gramo/ciclo)
°dH	°fH	°Clarke	mmol/l		
0~5	0~9	0~6	0~0,94	H1	0
6~11	10~20	7~14	1,0~2,0	H2	9
12~17	21~30	15~21	2,1~3,0	H3	12
18~22	31~40	22~28	3,1~4,0	H4	20
23~34	41~60	29~42	4,1~6,0	H5	30
35~45	61~80	43~56	6,1~8,0	H6	60

Nota 1

1 dH=1.25 Clarke=1.78 fH=0.178mmol/l

°dH = Grados alemanes

°fH = Grados franceses

°Clarke = Grados británicos

Nota 2

El ajuste de fábrica es: H4 (EN 50242)

Consulte con las autoridades locales para conocer la dureza del agua.

Nota: Si su modelo de lavavajillas no tiene ablandador de agua, ignore este apartado.

Ablandador del agua

La dureza del agua varía de un lugar a otro. Si el agua es dura, se forman depósitos en la vajilla y los utensilios.

El aparato está equipado con un ablandador especial que utiliza un contenedor de sal, especialmente diseñado para eliminar la cal y los minerales del agua.

B. Añadir la sal al ablandador

Utilice siempre sal específica para lavavajillas.

El contenedor de la sal se encuentra bajo la cesta inferior y deberá llenarse de la siguiente manera:

Atención

- ¡Utilice sólo sal específica para lavavajillas! Cualquier otra sal que no sea específica para lavavajillas, especialmente la sal de mesa, estropeará el ablandador de agua. En caso de daños por uso de una sal no-adecuada, el fabricante no ofrece garantía alguna y declina toda responsabilidad.
- Añada la sal justo antes de empezar uno de los programas de lavado completos. Así se evitará la formación de granos de sal o salpicaduras de agua salada que podrían quedar en el fondo del aparato por un tiempo indeterminado, provocando la corrosión.

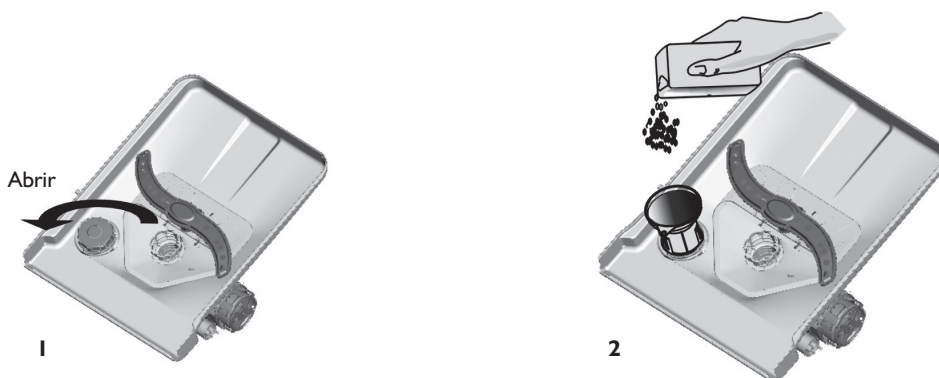

- A. Una vez quitada la cesta inferior, suelte y quite la tapa del contenedor de sal. (1)
- B. Coloque el embudo suministrado en el orificio y añada 1,5 kg de sal para lavavajillas.
- C. Llene por completo el contenedor de sal con agua. Es normal que salga una pequeña cantidad de agua del contenedor de sal. (2).
- D. Una vez llenado el contenedor, cierre bien la tapa en el sentido horario.
- E. Generalmente, la luz de advertencia de la sal se apagará después de haber llenado el contenedor de sal.
- F. Inmediatamente después de llenar el contenedor de sal, inicie un programa de lavado. De lo contrario el sistema del filtro, la bomba u otras partes importantes del lavavajillas pueden dañarse a causa del agua salada. La garantía no cubre esto.

Nota:

1. El contenedor de sal sólo deberá ser rellenado cuando se encienda la luz de advertencia de la sal en el panel de control. Según lo bien que se disuelva la sal, es posible que el piloto de advertencia de la sal siga encendido aunque se haya llenado el contenedor. Si el panel de control no dispone de una luz de advertencia para la sal (en algunos modelos), puede calcular cuándo añadir sal en función de los ciclos realizados por el lavavajillas.
2. Si hay salpicaduras de sal, se deberá realizar un programa rápido o de mojado para quitar el exceso de sal.

C. Llenar el dispensador de abrillantador

Dispensador de abrillantador cerrado

El abrillantador es liberado durante el aclarado final para evitar que el agua forme marcas de gotas en los platos. Además, mejora el secado dejando que el agua se deslice por los platos. Su lavavajillas ha sido diseñado para utilizar abrillantadores líquidos. El dispensador de abrillantador está dentro de la puerta, junto al dispensador de detergente.

Para llenar el dispensador, abra la tapa y vierta el abrillantador en él hasta que el indicador de nivel se vuelva completamente negro. El volumen del contenedor del abrillantador es de unos 110ml.

Función Abrillantador

El abrillantador se añade de forma automática durante el último aclarado, garantizando un aclarado en profundidad y un secado sin marcas ni vetas.

Atención

Utilice sólo abrillantadores de marca para lavavajillas. No llene el dispensador del abrillantador con otras sustancias (p. ej. limpiador, detergente líquido, etc). Dañaría el aparato.

Cuándo llenar el dispensador del abrillantador.

Si el aparato no dispone de una luz de advertencia para el abrillantador en el panel de control, puede calcular la cantidad por el color del indicador de nivel **C** ubicado junto a la tapa. Cuando el contenedor del abrillantador esté lleno, todo el indicador estará oscuro. A medida que disminuya el abrillantador, el tamaño del punto oscuro se irá reduciendo. No deberá dejar que el nivel baje nunca por debajo de 1/4.

A medida que disminuye el abrillantador, el tamaño del punto negro en el indicador del nivel de abrillantador va cambiando, tal y como se muestra más abajo.

- Lleno
- Lleno 3/4
- Lleno 1/2
- Lleno 1/4 - es necesario que añadir más para que no queden marcas.
- Vacío

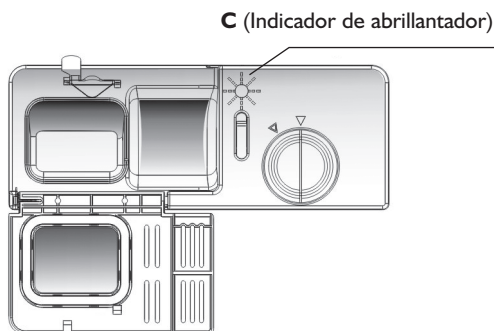

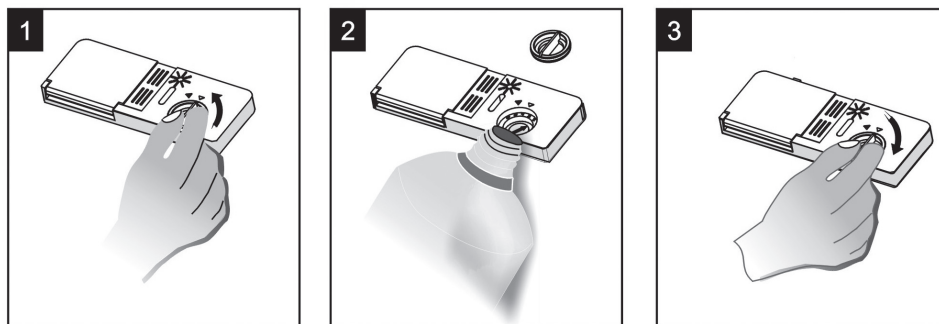

1. Para abrir el distribuidor, gire la tapa hasta la flecha “abierto” (izquierda) y levántela.
2. Vierta el abrillantador en el dispensador con cuidado para que no se salga.
3. Cambie la tapa e introdúzcala alineada con la flecha “abierto” y gírela hacia la flecha “cerrado” (derecha).

NOTA

Limpie las salpicaduras del abrillantador que se hayan producido durante el llenado, con un trapo absorbente, para evitar que se forme demasiada espuma durante el siguiente lavado. No olvide cambiar la tapa antes de cerrar la puerta del lavavajillas.

Ajuste del Dispensador del Abrillantador

El dispensador de abrillantador tiene cuatro o seis configuraciones. Empiece siempre con el distribuidor en “4”. Si quedan marcas y vetas, aumente la cantidad abrillantador dispensado quitando la tapa del dispensador y girando la rueda al “5”. Si los platos aún no se secan bien o muestran marcas, ajuste la rueda al siguiente nivel superior hasta que los platos queden sin marcas. Se recomienda la configuración “4”. (El valor configurado de fábrica es “4”.)

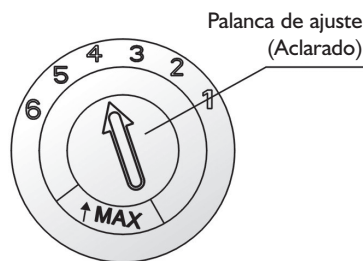

NOTA

Aumente la dosis si quedan gotas de agua o marcas de cal en los platos después del lavado. Reduzca la dosis si quedan manchas blanquecinas pegajosas en los platos o una película azulada en la cristalería o los cuchillos.

D. Función del Detergente

Los detergentes y sus ingredientes químicos son necesarios para quitar la suciedad y transportarla fuera del lavavajillas. La mayoría de los detergentes comerciales de calidad son adecuados.

¡Atención!

Uso adecuado del detergente

Utilice sólo detergente específico para lavavajillas Mantenga el detergente fresco y seco.

No ponga detergente en polvo en el dispensador hasta el momento de lavar los platos.

Detergentes

Hay 3 tipos de detergentes

1. Con fosfatos y cloro
2. Con fosfatos y sin cloro
3. Sin fosfatos y sin cloro

Normalmente, los nuevos detergentes en polvo no contienen fosfatos. Por tanto, no se incluye la función de fosfatos para suavizar el agua. En este caso, se recomienda llenar con sal el contenedor de sal, incluso si la dureza del agua es de solo 6 dH. Si se utilizan detergentes sin fosfatos en zonas de agua dura, con frecuencia aparecen marcas blancas en la vajilla y la cristalería. En este caso, añada más detergente para obtener mejores resultados. Los detergentes sin cloro sólo destiñen un poco. Las manchas de color fuerte no se quitarán por completo. Si esto ocurre, elija un programa de mayor temperatura.

Detergente Concentrado

Según su composición química, los detergentes pueden dividirse en dos tipos básicos:

- detergentes alcalinos convencionales con componentes cáusticos
- detergentes con una baja concentración alcalina y enzimas naturales

El uso de programas de lavado normales, combinados con detergentes reduce la contaminación y es bueno para la vajilla; estos programas de lavado han sido específicamente diseñados teniendo en cuenta las propiedades para disolver la suciedad que tienen las enzimas de los detergentes concentrados. Por eso, los programas de lavado normales en los que se usan detergentes concentrados pueden alcanzar los mismos resultados que, de otro modo, sólo podrían lograrse con programas intensivos.

Detergente en Pastillas

Los detergentes en pastillas de diferentes marcas se disuelven a diferentes velocidades. Por eso, algunos detergentes en pastillas no logran disolverse y alcanzan su mayor poder de limpieza en programas cortos. Por lo tanto, le rogamos utilice programas largos al usar detergente en pastillas para asegurarse de que desaparezcan los restos de detergente.

Dispensador del Detergente

Hay que rellenar el dispensador antes del inicio de cualquier ciclo de lavado, siguiendo las instrucciones de la tabla de ciclos de lavado. El lavavajillas usa menos detergente y abrillantador que un lavavajillas convencional. Generalmente, sólo se necesita una cucharada sopera de detergente para una carga normal. Para prendas más sucias, hace falta más detergente. Añada siempre el detergente justo antes de arrancar el lavavajillas. De lo contrario, podría humedecerse y no se disolvería bien.

Cantidad de Detergente Necesaria

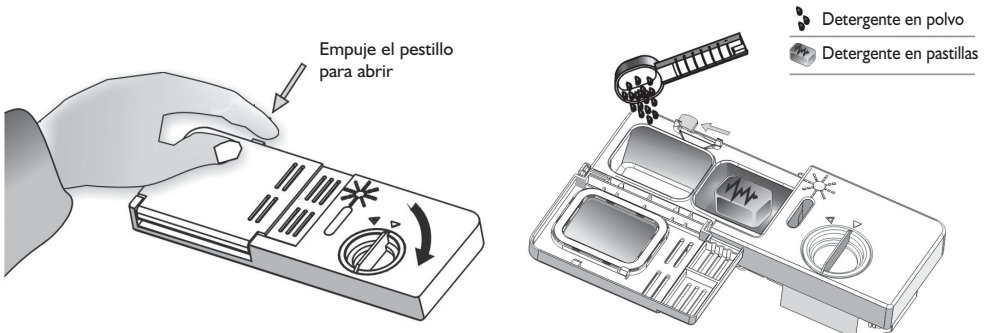

NOTA:

- Si la tapa está cerrada: pulse el botón para soltarla. La tapa se abrirá automáticamente.
- Añada siempre el detergente justo antes de iniciar cada ciclo de lavado.
- Utilice sólo abrillantadores de marca para lavavajillas.

⚠ ADVERTENCIA:

El detergente lavavajillas es corrosivo! Manténgase fuera del alcance de los niños.

Añadir el Detergente

Llene el dispensador de detergente. Las marcas indican los niveles de dosificación, tal y como se ilustra a la derecha:

- A.** Espacio para el detergente del ciclo de lavado principal.
- B.** Espacio para el detergente del ciclo con prelavado.

Respete las dosis y las normas de almacenamiento del fabricante

Recomendaciones indicadas en el embalaje del detergente. Cierre la tapa y apriétela hasta que quede bloqueada en su sitio.

Si los platos están muy sucios, añada una dosis más de detergente en el compartimento del prelavado. Este detergente hará efecto durante la fase de prelavado.

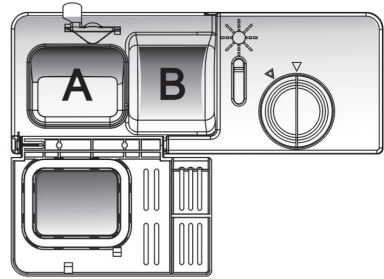

NOTA:

- En la última página, encontrará información sobre la cantidad de detergente adecuada para cada programa.
- Tenga en cuenta que, de acuerdo con el nivel de suciedad y la dureza específica del agua, puede haber diferencias.
- Respete las recomendaciones del fabricante indicadas en el embalaje del detergente.

CARGA DE LA CESTA DEL LAVAVAJILLAS

Recomendación

- Compre utensilios aptos para lavavajillas.
- Utilice un detergente considerado suave para la vajilla. Si fuera necesario, solicite información adicional al fabricante del detergente.
- Para determinados utensilios, selecciona la temperatura más baja posible.
- Para evitar daños, no saque del lavavajillas la cristalería y los cubiertos inmediatamente después de que haya finalizado el programa.

Para lavar en el lavavajillas, los siguientes cubiertos/platos

No son adecuados

- Cubiertos con mangos de madera, marfil, porcelana o nácar
- Elementos de plástico que no sean resistentes al calor
- Cubiertos viejos con piezas pegadas con cola que no resisten las altas temperaturas
- Cubiertos o platos con piezas adheridas
- Elementos de peltre o cobre
- Copas de cristal
- Elementos de acero que puedan oxidarse
- Fuentes de madera
- Elementos compuestos de fibras sintéticas

Son adecuados con limitaciones

- Algunos tipos de vasos pueden volverse opacos tras muchos lavados
- Las piezas de plata y aluminio tienden a decolorarse durante el lavado
- Los dibujos en vidrio pueden perder color si se lavan en el lavavajillas con frecuencia

Cuidados antes o después de cargar las cestas del lavavajillas

Para mejorar el rendimiento del lavavajillas, siga estas instrucciones de carga. Las características y la apariencia de las cestas y las cestas para cubertería pueden ser diferentes a las de su modelo.

Quite cualquier cantidad importante de restos de comida. Ablande los residuos de alimentos quemados en las cacerolas.

No es necesario aclarar los platos en agua corriente.

Coloque los objetos en el lavavajillas de la siguiente manera:

1. Algunos objetos, como tazas, copas, ollas, sartenes, etc. deberán colocarse boca abajo.
2. Los objetos curvos, o los que tengan cavidades, deberán ser inclinados de manera que el agua pueda salir de ellos.
3. Todos los utensilios se apilarán de forma segura y no deberán sobresalir.
4. Todos los utensilios son colocados de forma que los brazos aspersores puedan girar libremente durante el lavado.

NOTA: Los elementos muy pequeños no deben lavarse en el lavavajillas, ya que podrían caer de las cestas fácilmente.

- Coloque los elementos huecos, como tazas, vasos, ollas etc. con la abertura hacia abajo, de forma que el agua no pueda quedarse dentro.
- La vajilla y los cubiertos no deben superponerse o cubrirse total o parcialmente.
- Para evitar que se dañen, los vasos y copas no deben estar en contacto entre sí.
- Sitúe los utensilios grandes, más difíciles de lavar, en la cesta inferior.
- La cesta superior está diseñada para la vajilla más ligera y delicada, como copas y tazas.
- Los cuchillos con lama grande hacia arriba son potencialmente peligrosos.
- Los objetos de cubertería largos y afilados como cuchillos de trinchar, deben colocarse en horizontal en la cesta superior.
- No cargue en exceso el lavavajillas. Esto es importante para obtener buenos resultados y ahorrar energía.

Vaciado del lavavajillas

Para evitar que caiga agua de la cesta superior a la inferior, vacíe primero la cesta inferior.

Colocación correcta de la vajilla

Carga de la cesta superior

La cesta superior ha sido diseñada para sujetar elementos más delicados y ligeros como vasos, tazas y platillos de café y té, así como platos, pequeños boles y cacerolas poco profundas (siempre que no estén demasiado sucias). Coloque los platos y la vajilla de forma que no se muevan con el chorro de agua.

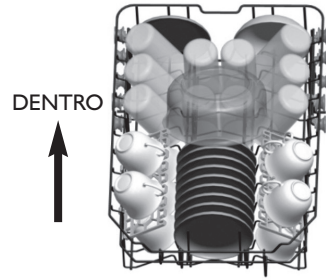

Carga de la Cesta Inferior

Le recomendamos que coloque los elementos grandes que son más difíciles de limpiar en la cesta inferior: ollas, sartenes, tapas, fuentes y ensaladeras, tal y como se ilustra en la imagen de la derecha. Es preferible colocar las fuentes y las tapas a los lados de las rejillas para no bloquear el giro del brazo aspersor superior. Recuerde que:

- Las ollas, ensaladeras, etc. deberán ser colocadas siempre boca abajo.
- Las ollas profundas deberán colocarse inclinadas para que no se estanque el agua en ellas.
- Las hileras de varillas de la cesta inferior pueden plegarse para acomodar más ollas u ollas más grandes.

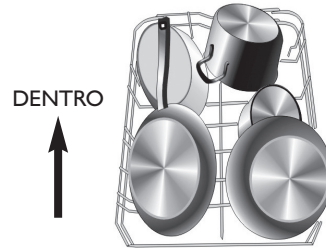

Ajuste de la cesta superior

La altura de la cesta superior puede ajustarse para aumentar el espacio disponible para los utensilios grandes, tanto en la cesta superior como en la inferior. La altura de la cesta superior puede ser ajustada colocando las ruedas a diferentes alturas de los railes. Los elementos largos, los cubiertos de servir, los utensilios para servir ensalada y los cuchillos deberían colocarse en la balda para que no entorpezcan el giro de los brazos aspersores.

Posición inferior



Posición superior



Ruedas

Plegado del soporte para tazas

Para colocar mejor ollas y sartenes, se puede plegar el soporte, tal y como se muestra en figura de la derecha.

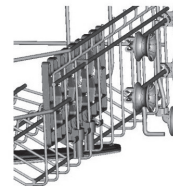
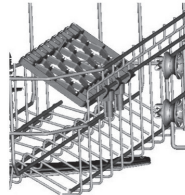

Plegado de varillas en la cesta inferior

Para colocar mejor ollas y sartenes, se puede plegar el soporte, tal y como se muestra en figura de la derecha.



Cesta para cubiertos

Se deberán colocar los cubiertos en la cesta con los mangos hacia abajo. Si la rejilla dispone de cestas laterales, las cucharas deberán ser colocadas por separado en las ranuras adecuadas. Especialmente, los utensilios largos deberán ser colocados en posición horizontal, en la parte delantera de la cesta superior, tal y como se muestra en la imagen.



ADVERTENCIA:

- No deje ninguna pieza tumbada en el fondo.
- Coloque siempre los utensilios afilados con la punta hacia abajo!



Por su seguridad y para obtener los mejores resultados, coloque la cubertería en la cesta y asegúrese de lo siguiente:

- No están encajados unos con otros.
- Tienen el mango hacia abajo.
- Pero coloque los cuchillos y otros utensilios potencialmente peligrosos con el mango hacia arriba.

INICIO DE UN PROGRAMA DE LAVADO







Tabla de Ciclos de Lavado

NOTA

- ★ Significado: hay que llenar el dispensador del abrillantador.
- * Este es el programa del ciclo de pruebas. Información para las pruebas comparativas,

según la norma EN 50242:

- Capacidad: 9 cubiertos
- Posición de la cesta superior: las ruedas superiores en los railes.
- Ajuste del abrillantador: 6
- Pl: 0.49 w
- Po: 0.45 w

Programa	Información sobre la selección de un ciclo	Descripción del ciclo	Detergente prelavado/principal	Tiempo de ejecución (min)	Energía (Kwh)	Agua (l)	Abrillantador
 Intensivo	Para una vajilla más sucia, y ollas, sartenes, fuentes etc., con un nivel de suciedad normal y restos secos.	Prelavado (50 °C) Lavado (65 °C) Aclarado Aclarado (65 °C) Secado	5/22g (o 3 en 1)	135	1,3	16	★
 Normal	Para cargas con un nivel de suciedad normal, como cacerolas, platos, vasos y sartenes poco sucias.	Prelavado (45 °C) Lavado (55 °C) Aclarado Aclarado (65 °C) Secado	5/22g (o 3 en 1)	155	1,07	13	★
 * EN 50242	Este es el programa estándar y es apto para lavar una vajilla con nivel suciedad normal; es el programa más eficiente en cuanto a consumo combinado de energía y agua para este tipo de vajilla.	Prelavado Lavado (50 °C) Aclarado (60 °C) Secado	5/22g (o 3 en 1)	165	0,78	9,0	★
 Cristalería	Para cargas con un nivel de suciedad bajo, como vasos, cristalería y vajilla de porcelana fina.	Prelavado Lavado (40 °C) Aclarado Aclarado (60 °C) Secado	25g	110	0,7	13	★
 1 hora	Para cargas poco sucias que no requieren un secado intensivo.	Prelavado (50 °C) Limpieza (60 °C) Aclarado (55 °C) Secado	5/22g	60	0,85	9	★
 Rápido	Un lavado más corto para cargas poco sucias que no requieren secado.	Lavado (40 °C) Aclarado Aclarado (45 °C)	20 g	40	0,45	10	

Encendido del aparato

Inicio de un ciclo de lavado

1. Saque las cestas inferior y superior, cargue los platos y vuelva a introducir las cestas. Se recomienda cargar primero la cesta inferior y luego la superior (véase el apartado “Carga del lavavajillas”).
2. Vierta el detergente (consulte el apartado “Sal, detergente y abrillantador”).
3. Introduzca el enchufe en la toma. El suministro eléctrico es de 220-240 VAC /50 HZ, la especificación de la toma es de 10A 250VAC. Asegúrese de que el paso de agua esté abierto a la máxima presión.
4. Cierre la puerta, pulse el botón de encendido/apagado y se encenderá el visor.
5. Pulse el botón de programas, el programa de lavado cambia en la secuencia siguiente:
Intensivo->Normal->Eco->Cristalería->1 hora->Rápido.
Cuando se selecciona un programa, se enciende el icono correspondiente. Pulse el botón Start/Pause; el lavavajillas se pone en marcha.

Cambio de programa...

Premisa:

1. Sólo se puede modificar un ciclo en marcha si lleva poco tiempo funcionando. De lo contrario, puede que ya se haya aplicado el detergente, y que el aparato haya descargado el agua de lavado. Si es así, será necesario llenar de nuevo el dispensador de detergente (consulte el apartado “Cargar el detergente”).
2. Abra la puerta y la máquina realiza una pausa. Pulse el botón de programas durante más de 3 segundos; a continuación puede cambiar al ciclo que desee (consulte el apartado “Inicio de un ciclo de lavado”...”).

¿Se le olvidó meter un plato?

Si ha olvidado un plato, puede añadirlo en cualquier momento antes de que se abra el compartimento del detergente.

1. Pulse el botón Start/Pause para detener el programa de lavado.
2. Abra ligeramente la puerta.
3. Una vez que los brazos aspersores dejen de funcionar, puede abrir la puerta por completo.
4. Introduzca el plato.
5. Cierre la puerta.
6. Pulse el botón Inicio/Pausa; el lavavajillas se pondrá en marcha al cabo de 10 segundos.

Al final del Ciclo de Limpieza

Cuando finalice el ciclo, sonará una alarma durante 8 segundos y se detendrá. Apague el aparato con el botón ON/OFF, corte el suministro de agua y abra la puerta del lavavajillas. Espere unos minutos antes de descargar el lavavajillas para no sacar platos y utensilios todavía calientes, que pueden romperse más fácilmente. Además, así se secarán mejor.

- **Apague el lavavajillas**

La luz del programa está encendida, pero no parpadea; solo entonces ha terminado el programa.

1. Apague el lavavajillas pulsando el botón de ENCENDIDO/APAGADO.
2. ¡Cierre el paso del agua!

- **Abra la puerta con cuidado.**

Los platos calientes pueden romperse si son golpeados. Por lo tanto, habría que dejar que los platos se enfriaran unos 15 minutos antes de sacarlos del lavavajillas. Abra la puerta del lavavajillas, déjela entreabierta y espere unos minutos antes de sacar los platos. De este modo, se enfriarán y se secarán mejor.

- **Vaciado del lavavajillas**

Es normal que el lavavajillas esté húmedo por dentro. Vacíe primero la cesta inferior y luego la superior. Esto evitará que el agua gotee desde la cesta superior mojando los platos que están debajo.

ADVERTENCIA:

Es peligroso abrir la puerta durante el lavado porque el agua caliente podría escaldarle.

LIMPIEZA Y MANTENIMIENTO

Sistema del Filtro

El filtro evita que grandes restos de alimentos u otros objetos entren en la bomba.

Los residuos pueden bloquear el filtro y, en ese caso, habrá que quitarlos.

El sistema del filtro consta de un filtro basto, un filtro plano (filtro principal) y un microfiltro (filtro fino).

Filtro principal 1

Las partículas de alimentos y suciedad que queden atrapadas en este filtro son pulverizadas con un chorro especial del brazo aspersor inferior y son drenadas.

Filtro basto 2

Los elementos más grandes, como trozos de huesos o de cristal, que podrían bloquear el desagüe quedan atrapados en el filtro basto. Para quitar los elementos atrapados en el filtro, gire con cuidado la tapa que hay sobre el filtro y sáquela.

Filtro fino 3

Este filtro atrapa la suciedad y los restos de alimentos en la zona del sumidero, y evita que se vuelvan a depositar en los platos durante el ciclo de lavado.

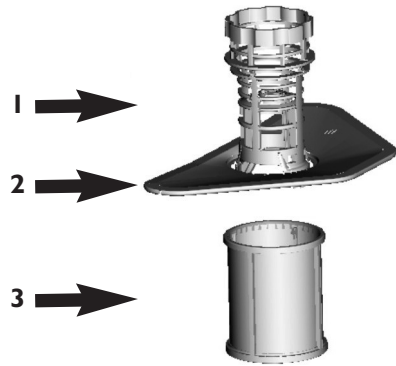

Montaje del filtro

El filtro quita las partículas de alimentos del agua del lavado, para que pueda reutilizarse durante el ciclo. Para mejorar el rendimiento y los resultados, hay que limpiar el filtro con regularidad. Por eso, es bueno quitar las partículas más grandes de alimentos atrapadas en el filtro después de cada ciclo de lavado, aclarando el filtro semicircular y la taza con agua corriente. Para quitar el dispositivo del filtro, tire del asa de la tapa hacia arriba.

ADVERTENCIA:

- Nunca se deberá utilizar el lavavajillas sin los filtros.
- Un cambio de filtro incorrecto podrá empeorar el rendimiento del aparato, y estropear platos y utensilios.

PASO 1: gire el filtro hacia la izquierda.

PASO 2: levante el conjunto del filtro.

NOTA

Si sigue este procedimiento desde el paso 1 hasta el 2, quitará el sistema de filtro; si lo sigue desde el paso 2 al 1, instalará el sistema de filtro.

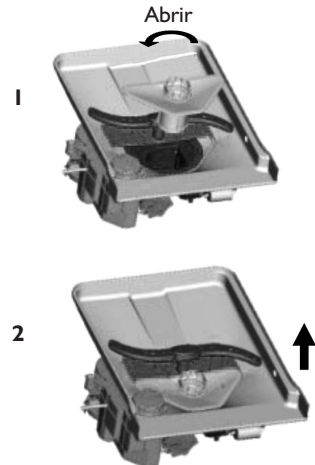

Observaciones:

- Compruebe si algo bloquea los filtros cada vez que use el lavavajillas.
- Si desatornilla el filtro grueso, puede quitar el sistema de filtro. Quite cualquier resto de comida y limpie los filtros en agua corriente.

NOTA: Todo el sistema de filtros debería ser lavado una vez a la semana.

Limpieza de los filtros

Para limpiar el filtro basto y el filtro fino, use un cepillo de limpieza. Vuelva a montar las piezas del filtro que se muestran en las imágenes de la última página y vuelva a introducir el conjunto en el lavavajillas, colocándolo en su lugar y empujando hacia abajo.

ADVERTENCIA:

Al limpiar los filtros, no los golpee. De lo contrario, los filtros podrían retorcerse y el rendimiento del lavavajillas podría empeorar.

Cuidado del Lavavajillas

El panel de control puede limpiarse con un trapo ligeramente húmedo.

Después de limpiarlo, asegúrese de secarlo bien.

Para el exterior, use una buena cera para electrodomésticos.

No use nunca objetos puntiagudos, estropajos o limpiadores agresivos en ninguna parte del lavavajillas.

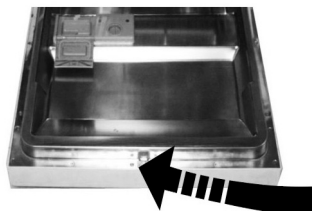

Limpieza de la Puerta

Para limpiar el borde que rodea a la puerta, sólo deberá usar un trapo templado, suave y húmedo. Para evitar que el agua entre en el pestillo de la puerta y los componentes eléctricos, no use un limpiador de spray de ningún tipo.

ADVERTENCIA:

- No use nunca un spray limpiador para limpiar el panel de la puerta porque podría estropear el bloqueo de la puerta y los componentes eléctricos.
- No se deberán usar agentes abrasivos ni algunas toallitas de papel porque podrían arañar o dejar marcas en la superficie de acero inoxidable.

Protección contra el hielo

Tome medidas de protección contra la formación de hielo en el lavavajillas durante el invierno. Cada vez que finalice un ciclo de lavado, siga estas instrucciones:

1. Corte la conexión eléctrica del lavavajillas.
2. Corte el suministro de agua y desconecte la tubería de entrada de agua de la válvula de agua.
3. Descargue el agua de la tubería de entrada y la válvula. Utilice un recipiente para recoger el agua.
4. Vuelva a conectar la tubería de entrada de agua a la válvula.
5. Quite el filtro del fondo de la tina y use una esponja para absorber el agua del sumidero.

NOTA: Si el lavavajillas no funciona debido al hielo, póngase en contacto con el servicio de asistencia profesional.

Limpieza de los Brazos Aspersores

Es necesario limpiar los brazos aspersores regularmente; en zonas de agua dura se obstruyen los chorros de los brazos aspersores y los cojinetes.

Para extraer el brazo superior, sujete la tuerca y gire el brazo hacia la derecha.

Para extraer el brazo inferior, tire del brazo hacia arriba.

Limpie los brazos aspersores con agua y jabón, y utilice un cepillo suave para limpiar los chorros. Aclare meticulosamente los brazos aspersores y vuelva a colocarlos.

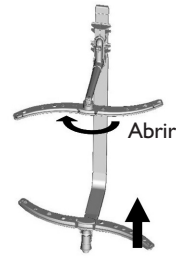

Mantenimiento del lavavajillas

- **Después de Cada Ciclo**

Tras cada lavado, cierre el paso del agua al aparato y deje la puerta ligeramente abierta para que no forme humedad ni malos olores.

- **Quite el Enchufe**

Antes de limpiar el aparato o realizar labores de mantenimiento, quite siempre el enchufe de la toma.

- **No use Disolventes ni Productos Abrasivos**

Para limpiar el exterior y las partes de goma del lavavajillas, no utilice disolventes ni productos de limpieza abrasivos. Use sólo un paño mojado en agua tibia con jabón. Para quitar marcas o manchas de la superficie interior, use un paño humedecido con agua y un poco de vinagre, o un producto de limpieza específico para lavavajillas.

- **Cuando no Vaya a Usarlo por Mucho Tiempo**

Se recomienda realizar un ciclo de lavado con el lavavajillas vacío y luego desenchufar el aparato, cortar el paso del agua y dejar la puerta del aparato ligeramente abierta. De este modo, el burlete de la puerta durará más y no se formarán malos olores.

- **Mover el Aparato**

Si tiene que mover el aparato, intente mantenerlo en posición vertical. Si es absolutamente necesario, puede colocarlo sobre la parte trasera.

- **Juntas**

Una de las causas de la formación de olores en los lavavajillas es los restos de alimentos que quedan atrapados en la juntas. Una limpieza periódica con una esponja húmeda evitará que esto suceda.

INSTRUCCIONES DE INSTALACIÓN

Colocación del Aparato

Coloque el aparato donde quiera. La parte trasera deberá quedar contra la pared, y los lados junto a los muebles adyacentes o las paredes. El lavavajillas dispone de mangueras de suministro de agua y de desagüe que pueden colocarse a la derecha o la izquierda, para facilitar una correcta instalación.

Nivelar el aparato

Al colocar el aparato para nivelarlo, se puede modificar la altura del lavavajillas ajustando los pies. En cualquier caso, no se debería inclinar el aparato más de 2 °.

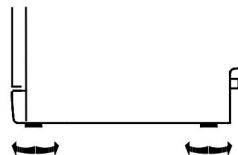

Sobre la conexión eléctrica

⚠ ADVERTENCIA:

Seguridad personal

- **NO UTILICE UN ALARGADOR NI UN ADAPTADOR DE ENCHUFE.**
- **NO CORTE NI quite, BAJO NINGUNA CIRCUNSTANCIA, LA CONEXIÓN A TIERRA DEL CABLE ELÉCTRICO.**

Requisitos eléctricos

Consulte la placa de características para saber la tensión nominal y conectar el lavavajillas al suministro eléctrico adecuado.

Use el fusible de 10 amp, fusible temporizado o disyuntor recomendado y asegúrese de utilizar el circuito exclusivamente para este electrodoméstico.

⚠ ADVERTENCIA:

Asegúrese de que hay una conexión a tierra correcta, antes de usarlo

Conexión eléctrica

Asegúrese de que la tensión y la frecuencia de la electricidad corresponden con las de la placa de características. Introduzca el enchufe sólo en una toma eléctrica bien puesta a tierra. Si la toma eléctrica a la que se va a conectar el aparato no es adecuada para el enchufe, cambie la toma; no utilice adaptadores o sistemas similares ya que podrían calentarse en exceso y quemarse.

⚡ Instrucciones de conexión a tierra

El aparato deberá ser conectado a tierra. En caso de disfunción o avería, la conexión a tierra reducirá el riesgo de una descarga eléctrica proporcionando una vía de menor resistencia para la corriente eléctrica. Este equipo dispone de un cable con un conductor de conexión a tierra y un enchufe de tierra. El enchufe tiene que estar introducido en una toma adecuada instalada y puesta a tierra de acuerdo con todas las normas y requisitos locales.

⚠ ADVERTENCIA:

La incorrecta conexión del conductor de conexión a tierra del equipo, puede provocar una descarga eléctrica.

Compruebe con un electricista cualificado o un representante de nuestro servicio técnico, si tiene dudas sobre la correcta conexión a tierra del aparato.

No modifique el enchufe que viene con el aparato. Si el enchufe no encaja correctamente con la toma, pida a un técnico cualificado que instale una toma adecuada.

Conexión de agua

Conexión del agua fría

Conecte la tubería de suministro de agua fría a un conector roscado de 3/4(pulgada) y asegúrese de que esté bien sujeto. Si las tuberías de agua son nuevas o no han sido usadas durante un largo periodo de tiempo, deje correr el agua para asegurarse de que esté limpia. Esto es necesario para evitar que la entrada del agua se bloquee y dañe el aparato.

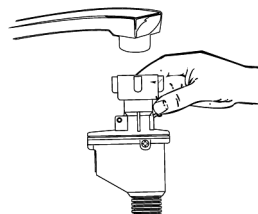

⚠ ADVERTENCIA:

Cierre la toma de agua después de usar el lavavajillas.

Conexión de la manguera de desagüe

Introduzca la manguera de desagüe en una tubería de descarga con un diámetro mínimo de 40 mm, o deje que descargue en el lavabo, asegurándose de que no se dobla. La parte superior del tubo debe estar situada a una altura inferior a 1000 mm.

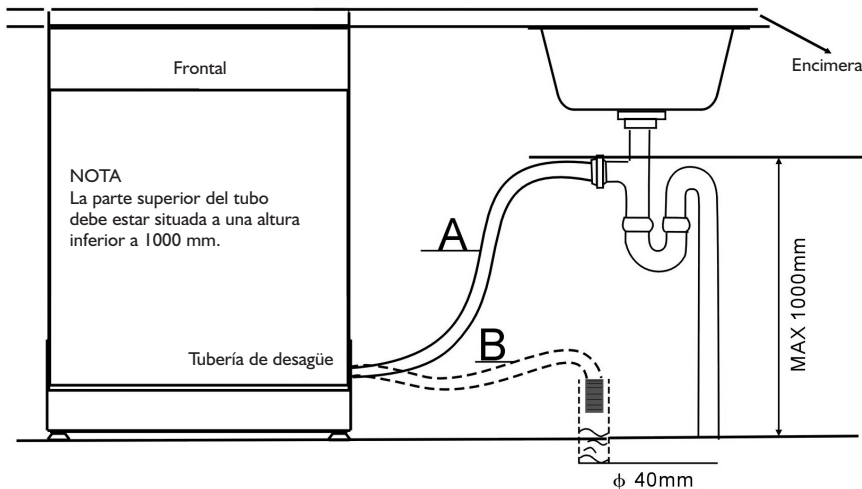

COLOQUE LA MANGUERA DE DESAGÜE DEL MODO A O B.

Cómo Descargar el Exceso de Agua de las Mangueras

El lavabo está 1000 mm por encima del suelo, el exceso de agua de las mangueras no puede ser drenado directamente al lavabo. Habrá que descargar el exceso de agua de las mangueras en un recipiente o contenedor adecuados que se mantenga fuera por debajo del lavabo.

Salida de Agua

Conecte la manguera de desagüe. La manguera de desagüe deberá ser colocada correctamente para evitar fugas de agua.

Asegúrese de que la manguera de desagüe no esté doblada o aplastada.

Manguera de Extensión

Si necesita una extensión de la manguera de desagüe, asegúrese de utilizar una manguera similar.

No deberá ser mayor de 4 metros: De lo contrario, el resultado podría empeorar.

Conexión de Sifón

La conexión de residuos deberá estar a una altura inferior a 1000 mm (máximo) desde la parte inferior del plato.

La manguera de desagüe debe estar fijada.

Inicio del lavavajillas

Antes de poner en marcha el lavavajillas, se deberían comprobar los siguientes aspectos:

- 1 El lavavajillas está nivelado y bien sujeto.
- 2 La válvula de entrada está abierta.
- 3 Hay una fuga en las conexiones de los conductos.
- 4 Los cables están bien conectados.
- 5 La alimentación está conectada.
- 6 Las mangueras de entrada y desagüe están enredadas.
- 7 Extraiga del lavavajillas todos los materiales de embalaje y los documentos.

Advertencia Después de la instalación, asegúrese de guardar este manual. El contenido de este manual es muy útil para los usuarios.

GUÍA PARA LA SOLUCIÓN DE PROBLEMAS

Antes de llamar al Servicio de Asistencia

Revise las tablas en las siguientes páginas ya que pueden evitarle llamar al servicio.

Problemas técnicos

Problema	Causas posibles	Qué hacer si...
Lavavajillas no se pone en marcha	Ha saltado el fusible o se ha accionado el disyuntor	Cambie el fusible o ajuste el disyuntor. Quite cualquier electrodoméstico que comparta el mismo circuito con el lavavajillas.
	El suministro eléctrico no está encendido	Asegúrese de que el lavavajillas esté encendido y la puerta bien cerrada. Asegúrese de que el cable esté bien enchufado a la toma de la pared.
	La presión del agua es baja	Compruebe que el suministro del agua esté bien conectado y que el paso agua esté abierto.
	Puerta del lavavajillas mal cerrada.	Asegúrese de cerrar bien la puerta con el pestillo.
No descarga el agua el lavavajillas	Tubo de desagüe retorcido	Compruebe el tubo de desagüe.
	Filtro atascado	Compruebe el filtro basto (consulte el apartado "Limpieza de los filtros").
	Fregadero de la cocina atascado	Compruebe el fregadero de la cocina para asegurarse de que esté desaguando bien. Si el problema es que el fregadero no desagua bien, probablemente necesitará un fontanero en lugar de un técnico para el lavavajillas.

Problemas generales

Problema	Causas posibles	Qué hacer si...
Hay espuma en el tubo	Detergente incorrecto	Use sólo un detergente especial para lavavajillas para evitar la espuma. Si esto sucede, abra el lavavajillas y deje que la espuma se evapore. Añada 1 galón de agua fría a la tina. Cierre el lavavajillas y seleccione un ciclo. Lo primero que hace el lavavajillas es desaguar. Abra la puerta cuando acabe de desaguar y compruebe si ha desaparecido la espuma. Repita si es necesario.
	Abrillantador derramado	Limpie siempre de inmediato las manchas de abrillantador.
Interior de la tina teñido	Se ha utilizado detergente con colorante	Asegúrese de que el detergente carezca de colorantes.
Película blanca en la superficie interior	Minerales del agua dura	Para limpiar el interior, utilice una esponja húmeda con detergente para lavavajillas y póngase guantes de goma. No use nunca ningún limpiador aparte del de lavavajillas debido al riesgo de formación de espuma.
Hay marcas de oxidación en los cubiertos	Los elementos afectados no resisten a la corrosión.	–
	No se ejecutó ningún programa después de añadir sal al lavavajillas. Hay restos de sal en el ciclo de lavado.	Active siempre el programa de limpieza rápida, sin meter nada en el lavavajillas y sin seleccionar la función Turbo (si hubiera), después de añadir sal para lavavajillas.
	La tapa del ablandador está suelta	Compruebe el borde. Asegúrese de que la fijación esté bien.

Ruido

Problema	Causas posibles	Qué hacer si...
Ruidos de golpes en compartimento de lavado.	Uno de los brazos aspersores golpea contra algún elemento de la cesta	Interrumpa el programa y cambie la colocación de los elementos que están chocando contra el brazo aspersor.
Traqueteo en el compartimento de lavado.	Alguna pieza de la vajilla está suelta en el compartimento de lavado	Interrumpa el programa, y vuelva a colocar los elementos.
Ruidos de golpes en los tubos del agua	Esto se puede deber a una instalación in situ o a una sección transversal de las tuberías.	No influye en la función del lavavajillas. Si tiene dudas, póngase en contacto con un fontanero cualificado.

Resultado insatisfactorio

Problema	Causas posibles	Qué hacer si...
Los platos no están limpios	Los platos no se han colocado correctamente.	Consulte las notas en "Carga de las cestas del lavavajillas".
	El programa no tiene la potencia necesaria.	Seleccione un programa más intensivo Véase la "Tabla del Ciclo de Lavado".
	No se ha añadido suficiente detergente.	Use más detergente, o cambie de detergente.
	Alguna pieza de la vajilla bloquea el paso de los brazos aspersores.	Cambie los elementos de sitio para que el aspersor pueda girar libremente.
	El sistema de filtro en la base del armario de lavado no está limpio o está mal colocado. Esto puede bloquear los chorros del brazo aspersor.	Limpie y/o coloque la combinación de filtros correctamente. Limpie los orificios del brazo aspersor. Consulte "Limpieza de los brazos aspersores".
Película blanquecina en la cristalería	Combinación de agua blanda y exceso de detergente.	Use menos detergente si tiene agua blanda y seleccione un ciclo más corto para lavar la cristalería y dejarla limpia.
Marcas negras o grises en la vajilla	Utensilios de aluminio han rozado los platos.	Utilice un limpiador abrasivo suave para eliminar esas marcas.
Queda detergente en los dispensadores	La vajilla bloquea los dispensadores de detergente.	Volver a cargar los platos correctamente.

Resultado de secado insatisfactorio

Problema	Causas posibles	Qué hacer si...
Los platos no están secos	Carga incorrecta	Coloque los elementos tal y como se indica en las instrucciones.
	Muy poco abrillantador	Aumente la cantidad de abrillantador/rellene el dispensador del abrillantador.
	Se han sacado los platos demasiado pronto	No vacíe el lavavajillas en cuanto termine el ciclo de lavado. Abra un poco la puerta para que salga el vapor. Comience a vaciar el lavavajillas solo cuando se haya enfriado la vajilla y pueda tocarla sin quemarse. Primero vacíe la cesta inferior. Esto evita que caiga agua de la cesta superior sobre la vajilla de la cesta inferior.
	Se ha seleccionado un programa incorrecto	En los programas cortos la temperatura de lavado es más baja. Esto también reduce el rendimiento. Elija un programa más largo.
	Uso de cubertería con un revestimiento de baja calidad	El desagüe es más difícil con estos elementos. La cubertería o los platos de este tipo no son adecuados para lavarlos en el lavavajillas.

Códigos de error

Cuando se produzcan fallos, el aparato mostrará códigos de error para advertirle:

Códigos	Significado	Causas posibles
E1	El agua tarda en entrar.	El grifo no está abierto, la toma de agua está bloqueada o la presión del agua es demasiado baja.
E4	Desbordamiento.	Algún elemento del lavavajillas tiene fugas.



ADVERTENCIA:

- Si se produce un desbordamiento, apague el suministro principal de agua antes de llamar al servicio técnico.
- Si hay agua en la base debido a un desbordamiento o una fuga pequeña, habría que quitar el agua antes de reiniciar el lavavajillas.

INFORMACIÓN TÉCNICA

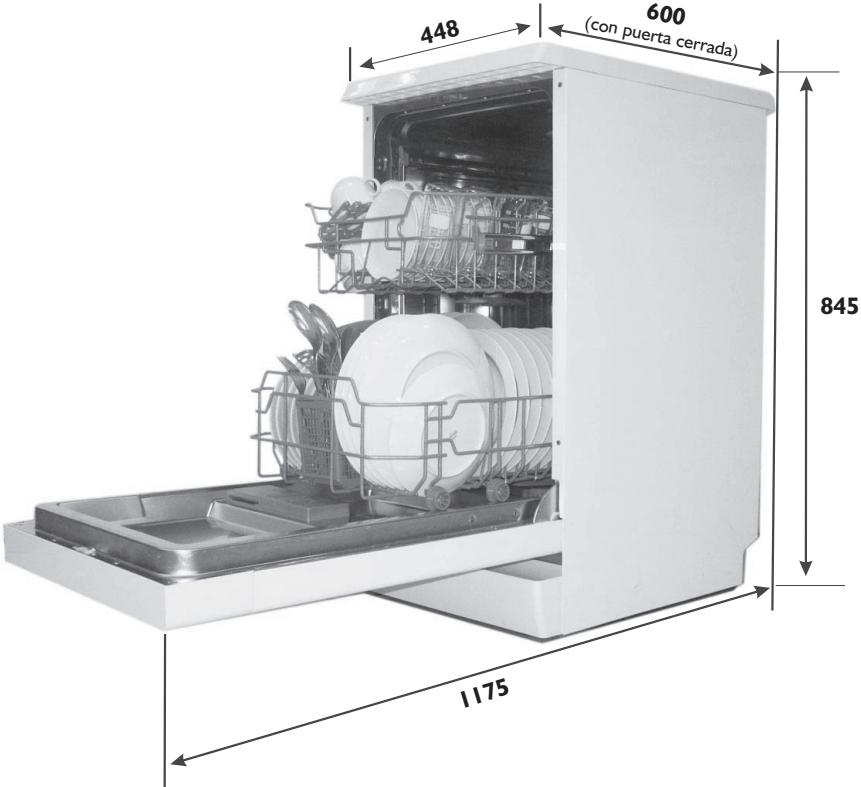

Altura	845 mm
Anchura	448 mm
Fondo	600 mm (con puerta cerrada)
Presión del agua	0.04-1.0 MPa
Suministro eléctrico	Véase la placa de características
Capacidad	9 servicios

Carga de la cesta según la norma EN 50242

Cesta superior

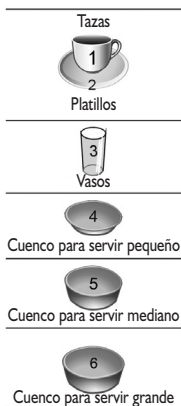
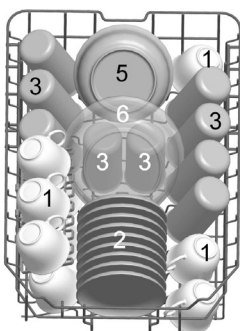

Cesta inferior

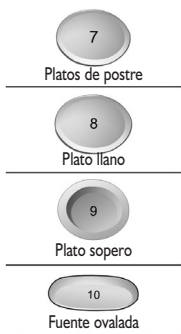
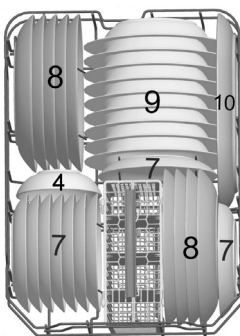

Cesta para cubiertos

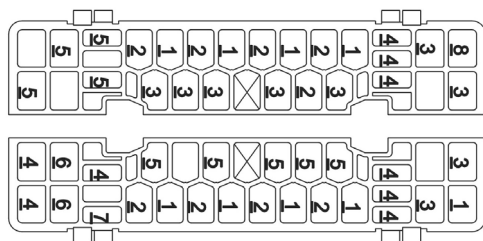

- | | | | |
|--------------------|--|-----------------------|--|
| 1 Cucharas de sopa | | 5 Cucharas de postre | |
| 2 Tenedores | | 6 Cucharas de servir | |
| 3 Cuchillos | | 7 Tenedores de servir | |
| 4 Cucharitas de té | | 8 Cucharones | |

Información para pruebas de compatibilidad según la norma EN 50242

Capacidad: 9 servicios
 Posición de la cesta superior: posición más baja.
 Programa: ECO
 Ajuste del abrillantador: 6
 Ajuste del ablandador: H4

Hoja de características técnicas

Hoja para lavadoras domésticas, según la directiva 1059/2010 de la Unión Europea:

Fabricante	WHIRLPOOL
Servicios estándar	9
Clase de eficiencia energética ¹⁾	A+
Consumo energético anual ²⁾	222 kWh
Consumo de energía del ciclo de lavado estándar	0.77 kWh
Consumo de energía en modo de apagado	0.45 W
Consumo de energía en modo encendido	0.49 W
Consumo de agua anual ³⁾	2520 litros
Clase de eficiencia de secado ⁴⁾	A
Ciclo de lavado estándar ⁵⁾	ECO 50 °C
Duración del programa del ciclo de lavado estándar	170 min
Nivel de ruido	48/50 dB(A) _{re 1pW}
Montaje	Independiente
Alto	84.5 cm
Integrable	Sí
Ancho	44.8 cm
Profundidad (con conexiones)	60 cm
Consumo de energía	1930 W
Tensión/frecuencia nominal	AC220-240v/50Hz
Presión del agua (presión de flujo)	0.4-10 bar=0.04-1Mpa

NOTA

¹⁾ A+ + + (máxima eficiencia) a D (mínima eficiencia)

²⁾ Consumo energético anual de 211 kWh, basado en 280 ciclos de lavado estándar utilizando agua fría y los modos de bajo consumo. El consumo energético real dependerá de cómo se utilice el aparato.

³⁾ Consumo de agua de 2380 litros al año, basado en 280 ciclos de lavado estándar. El consumo de agua real dependerá de cómo se utilice el aparato.

⁴⁾ A (máxima eficiencia) a G (mínima eficiencia).

⁵⁾ Este programa es apto para lavar una vajilla con nivel suciedad normal y es el programa más eficiente en cuanto a consumo combinado de energía y agua para este tipo de vajilla.

Este dispositivo cumple con la siguientes normas y directivas Europeas en el momento de su entrega:

Directiva 2006/95/CE sobre baja tensión

Directiva 2004/108 CE sobre compatibilidad electromagnética

Directiva 2009/125/CE sobre requisitos de diseño ecológico



Los valores anteriores se han obtenido de acuerdo con las normas en las condiciones de funcionamiento especificadas.

Los resultados pueden variar en función del grado de suciedad de la vajilla, la dureza del agua, la cantidad de detergente, etc.

El manual cumple con las normas de la Comunidad Europea.

GUÍA DE USO RÁPIDO

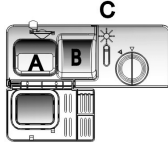
Para las instrucciones de funcionamiento detalladas, consulte el apartado correspondiente del manual de instrucciones.

Encendido del aparato	Pulse el botón de encendido/apagado para encender el aparato. Abra la puerta.
Llene el dispensador de detergente	<p>Compartimento A: Con cada ciclo de lavado.</p> <p>Compartimento B: Solo para programas con prelavado. Siga las instrucciones del usuario.</p> 
Compruebe el nivel de abrillantador	<p>Indicador C. Indicador eléctrico en el panel de mandos (si hubiera).</p> 
Compruebe el nivel de sal regeneradora	<p>Solo en los modelos con sistema ablandador de agua. Indicador eléctrico en el panel de mandos (si hubiera).</p> <p>Si el panel de control no dispone de una luz de advertencia para la sal (en algunos modelos), puede calcular cuándo añadir sal en función de los ciclos realizados por el lavavajillas.</p> 
Cargue las cestas	Quite cualquier cantidad importante de restos de comida. Ablande los residuos de alimentos quemados en las cacerolas y colóquelas en las cestas. Lea las instrucciones de carga
Seleccione un programa	Cierre la puerta, pulse el botón de programas hasta que se encienda el indicador del programa correspondiente. Consulte el apartado "Instrucciones de funcionamiento".
Lavavajillas en marcha	Abra el paso del agua y pulse el botón Start/Pause. El lavavajillas se pondrá en marcha tras 10 segundos.
Cambio de programa	<p>1. Sólo se puede modificar un ciclo en marcha si lleva poco tiempo funcionando. De lo contrario, puede que ya se haya aplicado el detergente, y que el aparato haya descargado el agua de lavado. En este caso, es necesario volver a llenar el dispensador de detergente.</p> <p>2. Pulse el botón Start/Pause, pulse el botón de programas durante más de 3 segundos; a continuación puede cambiar al ciclo que desee.</p>
Introduzca los platos olvidados en el lavavajillas.	<p>1. Pulse el botón Start/Pause para detener el programa de lavado.</p> <p>2. Abra ligeramente la puerta.</p> <p>3. Una vez que los brazos aspersores dejen de funcionar, puede abrir la puerta por completo.</p> <p>4. Introduzca el plato.</p> <p>5. Cierre la puerta.</p> <p>6. Pulse el botón Inicio/Pausa; el lavavajillas se pondrá en marcha al cabo de 10 segundos.</p>
Si se apaga el aparato durante un ciclo de lavado.	Si se apaga el aparato durante un ciclo de lavado, cuando vuelva a encenderlo, seleccione de nuevo el mismo programa y utilícelo como corresponda.
Apague el lavavajillas	Quando finalice el ciclo, sonará una alarma durante 3 segundos y se detendrá. Apague el aparato con el botón de encendido/apagado.
Cierre el grifo de paso del agua y descargue los cestos	<p>Advertencia: espere unos minutos antes de descargar el lavavajillas (15 minutos) para no sacar platos y utensilios todavía calientes, que pueden romperse más fácilmente.</p> <p>También se secan mejor. Descargue el lavavajillas comenzando por el cesto inferior.</p>

ADVERTENCIA:
Abra la puerta con cuidado. Puede salir vapor caliente al abrir la puerta.