

Guía de salud y seguridad, uso y cuidado y de instalación



www.whirlpool.eu/register



ESPAÑOL..... 3

ESPAÑOL

GUÍAS DE SALUD Y SEGURIDAD, USO Y CUIDADO y DE INSTALACIÓN



GRACIAS POR ADQUIRIR UN PRODUCTO WHIRLPOOL.

Para recibir un asistencia más completa,
registre su electrodoméstico en www.whirlpool.eu/register

Índice

Guía de Salud y Seguridad e Instalación

INSTRUCCIONES DE SEGURIDAD	5
PROTECCIÓN DEL MEDIO AMBIENTE	8
DECLARACIÓN DE CONFORMIDAD	9

Guía de uso y cuidado

DESCRIPCIÓN DEL PRODUCTO	10
APARATO	10
PANEL DE CONTROL.....	10
PUERTA.....	11
LUZ DEL TAMBOR (si tiene)	11
ACCESORIOS DISPONIBLES	11
CÓMO USAR EL ELECTRODOMÉSTICO	12
PRIMER USO	12
USO DIARIO.....	13
PROGRAMAS.....	14
OPCIONES	17
FUNCIONES.....	18
INDICADORES	19
AHORRO DE ENERGÍA	20

MANTENIMIENTO Y LIMPIEZA	21
VACIAR EL DEPÓSITO DE AGUA	21
LIMPIAR EL FILTRO DE LA PUERTA.....	22
LIMPIAR EL FILTRO INFERIOR	23
LIMPIEZA DEL MUEBLE EXTERNO	25
INVERTIR EL TOPE DE LA PUERTA	26
GUÍA DE SOLUCIÓN DE PROBLEMAS / SERVICIO POSTVENTA	28
INDICADOR DE ERROR Y MENSAJES.....	30
TRANSPORTE Y MANIPULACIÓN	32
SERVICIO POSTVENTA.....	33
<i>Guía de instalación</i>	34

INSTRUCCIONES DE SEGURIDAD

ES IMPORTANTE QUE LEA Y SIGA LAS SIGUIENTES RECOMENDACIONES

Antes de utilizar por primera vez la secadora lea detenidamente la guía de Higiene y seguridad y de Uso y cuidado.

Guarde estas instrucciones para consultas posteriores.

SU SEGURIDAD Y LA DE LOS DEMÁS SON MUY IMPORTANTES.

Este manual y la propia secadora contienen advertencias de seguridad, que se deben leer y seguir en todo momento.



Este es el símbolo de alerta de seguridad.

Este símbolo le avisa de posibles peligros que pueden producirle daños o incluso la muerte a usted y a otras personas.

Todos los mensajes de seguridad aparecen después del símbolo de alerta de seguridad o de la palabra **PELIGRO** o **ADVERTENCIA**. Estas palabras significan:

▲ PELIGRO

Indica una situación peligrosa que, de no evitarse, provocará lesiones graves.

▲ ADVERTENCIA

Indica una situación peligrosa que, de no evitarse, puede provocar lesiones graves.

Todos los mensajes de seguridad especifican el peligro potencial existente e indican cómo reducir el riesgo de lesiones, daños y descargas eléctricas debidos a un uso incorrecto de la secadora. Aténgase estrictamente a las siguientes instrucciones.

No seguir estas instrucciones puede conllevar riesgos.

El fabricante declina cualquier responsabilidad por daños a personas o animales o daños a la propiedad si no se respetan los consejos y precauciones anteriores.

Los niños menores de 8 años deben mantenerse alejados, a menos que estén bajo vigilancia constante.

Tanto los niños a partir de 8 años como las personas cuyas capacidades físicas, sensoriales o mentales estén disminuidas o que carezcan de la experiencia y conocimientos necesarios pueden utilizar esta secadora solo si reciben la supervisión o las instrucciones necesarias respecto al uso del mismo de forma segura y comprenden los riesgos a que se exponen. Los niños no deben jugar con la secadora. Los niños sin supervisión no deben realizar tareas de limpieza ni de mantenimiento.

Las prendas que estén manchadas de sustancias como aceite de cocina, acetona,

alcohol, gasolina, queroseno, quitamanchas, aguarrás, cera y limpiaceras deben lavarse con agua caliente añadiendo una cantidad extra de detergente antes de secarlas en la secadora. Los artículos como la goma espuma (espuma de látex), gorros de ducha, textiles impermeables, artículos revestidos de goma y ropa o almohadas rellenos de goma espuma no se deben secar en la secadora.

Extraiga todos los objetos de los bolsillos, como encendedores y cerillas.

No utilice la secadora si ha utilizado productos químicos para la limpieza.

Las prendas impregnadas en aceite arden espontáneamente, especialmente cuando se exponen a fuentes de calor como la secadora. Las prendas al calentarse causan una reacción de oxidación en el aceite. La oxidación genera calor. Si el calor no tiene manera de disiparse, la prenda puede alcanzar suficiente temperatura como para arder. Amontonar, apilar o guardar prendas impregnadas en aceite puede impedir la disipación del calor y crear un peligro de incendio.

▲ ADVERTENCIA

Nunca detenga la secadora antes del final del ciclo de secado, a menos que todos

los artículos se extraigan y se extiendan rápidamente para que el calor se disipe.

La última fase del ciclo de secado se realiza sin calor (fase de enfriamiento) para garantizar que la colada se mantenga a un nivel de temperatura que no dañe la ropa.

Si desea instalar la secadora apilada sobre una lavadora, póngase antes en contacto con nuestro Servicio de Asistencia para verificar si es posible. La secadora se podrá instalar encima de la lavadora sólo y exclusivamente si se fija de manera segura a la lavadora utilizando un kit de montaje adecuado.

USO PREVISTO DEL APARATO

Esta secadora se ha diseñado para uso doméstico únicamente. Queda prohibido el uso profesional. El fabricante declina toda responsabilidad derivada del uso indebido o del ajuste incorrecto de los mandos.

ATENCIÓN: La secadora no está destinada a ponerse en funcionamiento por medio de un temporizador externo o de un sistema de mando a distancia independiente.

No utilice la secadora al aire libre. No almacene sustancias explosivas ni inflamables, como aerosoles, ni coloque ni utilice gasolina u otros materiales inflamables encima o cerca de la secadora: podría producirse un incendio si la secadora se encendiera de manera accidental.

INSTALACIÓN

La instalación y las reparaciones deberán ser realizadas por un técnico cualificado, siguiendo las instrucciones del fabricante y de conformidad con la normativa local. No realice reparaciones ni sustituya piezas de la secadora a menos que así se indique específicamente en el manual del usuario.

Los niños no deben llevar a cabo el proceso de instalación. Mantenga a los niños alejados durante la instalación de la secadora. No deje el material de embalaje (bolsas de plástico, trozos de poliestireno, etc.) al alcance de los niños durante y después de la instalación de la secadora.

Utilice guantes de protección para realizar todas las operaciones de desembalaje e instalación.

Tras desembalar la secadora, compruebe que no se haya dañado durante el transporte. Si tiene problemas, póngase en contacto con su vendedor o con el Servicio de Asistencia más cercano.

La manipulación e instalación de la secadora la deben realizar dos o más personas.

Mantenga a los niños alejados durante la instalación de la secadora.

La secadora debe desconectarse de la red eléctrica antes de efectuar cualquier operación de instalación.

Durante la instalación, compruebe que la secadora no provoca daños en el cable de alimentación.

No ponga en marcha la secadora hasta que no haya terminado el

proceso de instalación.

Una vez finalizada la instalación del aparato espere unas cuantas horas antes de ponerlo en marcha, para que se adapte a las condiciones ambientales de la habitación.

No instale la secadora en un lugar que pueda estar expuesto a condiciones extremas, como: mala ventilación, o temperaturas por debajo de los 5 °C o por encima de los 35 °C.

La secadora no debe instalarse detrás de una puerta con llave, de una puerta corredera o de una puerta con una bisagra en el lado opuesto al del tambor de la secadora, ni de manera que quede restringida la apertura total de la puerta del tambor de la secadora.

La secadora debe colocarse con la parte trasera contra una pared para evitar lesiones por tocar el panel trasero, que puede calentarse durante el proceso de secado.

No instale la secadora en habitaciones con poca ventilación. Si desea instalarla en un pequeño trastero, aseo, cuarto de baño o similar, deberá garantizar una buena ventilación (puerta abierta, rejilla de ventilación o ranura superior a 500 cm²).

Durante la instalación asegúrese de que las cuatro patas son estables y descansan sobre el suelo, ajústelas si es necesario y, a continuación, compruebe si la secadora está perfectamente nivelada usando un nivel de burbuja.

De ser posible utilice un

tubo para descargar el agua directamente en el sistema desagüe de la casa. Así se evitará tener que vaciar el contenedor de agua al final de cada ciclo de secado, ya que el agua de condensación puede desaguarse directamente.

Tenga cuidado de no instalar la secadora sobre una alfombra de pelo largo.

Si, debido a la falta de espacio, tuviera que instalar la secadora directamente junto a una estufa de gas o de carbón, es necesario montar una placa de aislamiento térmico (85 x 57 cm) en el medio y la parte de placa que da a la estufa debe estar cubierta con papel de aluminio.

La secadora no está diseñada para instalarse empotrada.

La secadora puede instalarse debajo de una encimera, siempre que la secadora cuente con suficiente ventilación. Instale una rejilla de aireación (mínimo 45 cm x 8 cm), en la parte trasera de la encimera donde instale la secadora.

ADVERTENCIAS DE ELECTRICIDAD

Compruebe que la tensión indicada en la placa de características se corresponde con la de la vivienda.

Para que la instalación sea conforme a las normas de seguridad vigentes es necesario un interruptor omnipolar con una distancia mínima de 3 mm. La normativa exige que la secadora cuente con toma de conexión a tierra.

Para las secadoras equipadas con un enchufe, si este no es adecuado a su toma de corriente, póngase en contacto con un técnico cualificado. No use alargaderas, regletas ni adaptadores. No conecte la secadora a un enchufe que pueda ser manejado por control remoto.

El cable de alimentación debe ser suficientemente largo para permitir la conexión de la secadora, empotrada en el mueble, a la toma de red. No tire del cable de alimentación.

Si el cable de conexión a la red está dañado, deberá sustituirse por otro igual. El cable de conexión a la red solo puede ser sustituido por un técnico cualificado siguiendo las instrucciones del fabricante y la normativa de seguridad vigente. Póngase en contacto con un centro de asistencia técnica autorizado.

No ponga en marcha la secadora si tiene un cable de alimentación o un enchufe estropeados, si no funciona correctamente, o si ha sufrido daños o caídas. No sumerja en agua el enchufe ni el cable de alimentación. Mantenga el cable alejado de superficies calientes. Una vez terminada la instalación, los componentes eléctricos no deberán quedar accesibles al usuario.

No toque la secadora con partes del cuerpo húmedas y no la utilice con los pies descalzos.

CONEXIÓN ELÉCTRICA PARA GRAN BRETAÑA E IRLANDA SOLAMENTE

Cambio de fusible.

Si el cable de alimentación eléctrica de esta secadora dispone de un enchufe con fusible BS 1363A de 13 amperios, para cambiar un fusible en este tipo de enchufe, utilice un fusible ASTA aprobado para el tipo BS 1362 y realice lo siguiente:

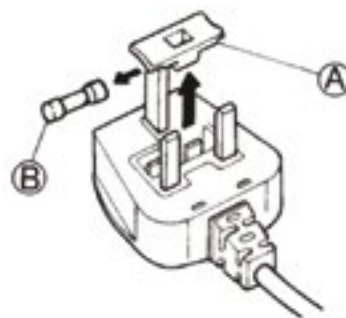

1. Desmonte la tapa del fusible (A) y el fusible (B).
2. Monte el fusible de repuesto de 13 A en la tapa del fusible.
3. Vuelva a montar ambos en el enchufe.

Importante:

Es necesario colocar la tapa de fusible cuando se coloca el nuevo fusible; si se pierde la tapa, no se debe utilizar el enchufe hasta que se coloque una pieza de repuesto adecuada.

Las piezas de repuesto adecuadas se identifican mediante el color de las inscripciones en la base del enchufe. Puede conseguir las protecciones de repuesto para los fusibles en su tienda local de materiales eléctricos.

Solo para la República de Irlanda

En general se aplica la información referente a Gran Bretaña, pero también se utiliza un tercer tipo de enchufe y toma, con dos clavijas para conexión a tierra.

Conector y toma (válido para ambos países)

Si el conector proporcionado no es adecuado para la toma que va a utilizar, póngase en contacto con el Servicio Postventa para obtener instrucciones. No intente sustituirlo usted mismo. Este procedimiento debe ser realizado por un técnico cualificado en conformidad con las instrucciones del fabricante y la normativa de seguridad estándar en vigor.

USO CORRECTO

No supere la carga máxima permitida. Compruebe la carga máxima permitida en la tabla de programas.

No seque prendas sin lavar en la secadora.

No seque en exceso la ropa.

Tenga cuidado de que no se acumulen pelusas ni polvo alrededor de la secadora.

Los suavizantes de tejidos, o productos similares, se deben utilizar siguiendo las instrucciones específicas del suavizante.

LIMPIEZA Y MANTENIMIENTO

La secadora debe desconectarse de la red eléctrica antes de llevar a cabo cualquier operación de limpieza o mantenimiento.

No utilice aparatos de limpieza al vapor.

PROTECCIÓN DEL MEDIO AMBIENTE

Para modelos de secadoras con tecnología de bomba de calor:

Esta secadora contiene gases fluorados de efecto invernadero (R134a). El circuito que contiene este gas está sellado herméticamente. El equipo de conmutación tiene un índice de fuga probado inferior al 0,1% anual.

ELIMINACIÓN DEL EMBALAJE

El material de embalaje es 100 % reciclable y está marcado con el símbolo de reciclaje:



Por lo tanto, deberá desechar las diferentes piezas del embalaje de forma responsable, respetando siempre las normas locales sobre residuos.

ELIMINACIÓN DE LOS ELECTRODOMÉSTICOS

Cuando deseche la secadora, haga que resulte inutilizable cortando el cable de alimentación y retirando las puertas y los estantes (si los hay) para que los niños no puedan meterse en el interior y quedar atrapados.

Esta secadora ha sido fabricada con materiales



reciclables o reutilizables. Debe desecharse de acuerdo con la normativa local al respecto.

Para obtener información más detallada sobre el tratamiento, recuperación y reciclaje de aparatos eléctricos domésticos, póngase en contacto con

las autoridades locales, con el servicio de recogida de residuos domésticos, o con la tienda en la que adquirió la secadora.

Esta secadora lleva la marca de conformidad con la Directiva europea 2012/19/EU relativa a los residuos de aparatos eléctricos y electrónicos (RAEE). Al garantizar la correcta eliminación de este producto, se ayudará a evitar posibles consecuencias negativas para el medio ambiente y la salud humana, que podrían ser el resultado de una eliminación inadecuada del producto. Este símbolo



que incluye el aparato o la documentación que lo acompaña indica que no

puede tratarse como un residuo doméstico, sino que debe entregarse en un punto de recogida adecuado para el reciclado de aparatos eléctricos y electrónicos.

CONSEJOS PARA AHORRAR ENERGÍA

Utilice siempre la secadora con una carga completa, dependiendo del tipo de ropa y del programa/tiempo de secado. Para una información más detallada, consulte la tabla

de programas.

Preferiblemente utilice la velocidad de centrifugado máxima de su lavadora, ya que el drenaje mecánico del agua requiere menos energía. Ahorrará tiempo y energía cuando utilice la secadora.

Seleccione siempre el programa/tiempo de secado correcto para la carga a fin de obtener los resultados de secado deseados.

Seleccione la opción 'Suave' solamente en caso de secar cargas pequeñas.

Por ejemplo, cuando quiera secar prendas de algodón juntas pero desee un secado para planchar para algunas y un secado para guardar para otras. Empiece configurando el tiempo de secado del programa de Secado para planchar, cuando termine el ciclo saque la ropa y seque el resto de la ropa con la configuración secado para guardar.

DECLARACIÓN DE CONFORMIDAD

Este aparato ha sido diseñado, fabricado y distribuido de acuerdo con las normas de seguridad de las Directivas Europeas:
LVD 2014/35/EU,
EMC 2014/30/EU y
RoHS 2011/65/EU.

DESCRIPCIÓN DEL PRODUCTO

APARATO

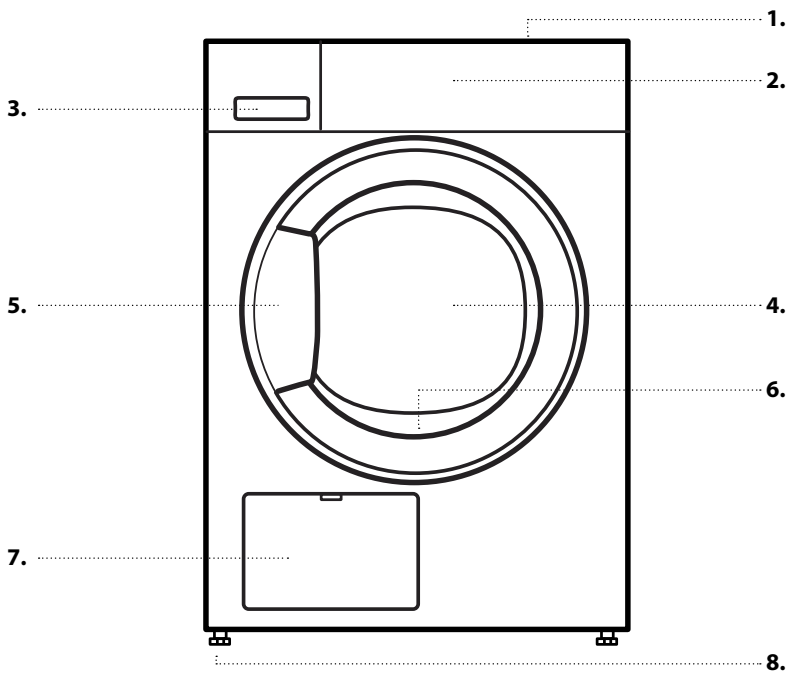

1. Encimera
2. Panel de control
3. Depósito de agua
4. Puerta
5. Tirador de la puerta
6. Filtro de la puerta (detrás de la puerta)
7. Condensador (= filtro inferior; detrás de la tapa)
8. Patas ajustables (4)

PANEL DE CONTROL

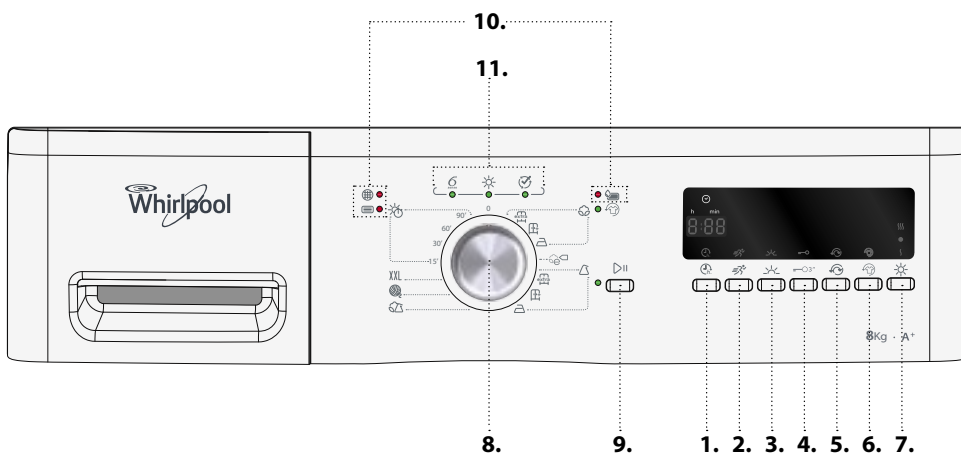

1. Función Inicio diferido
2. Función Rápido
3. Opción Suave
4. Bloqueo de las teclas
5. Opción Inversión tambor
6. Opción Antiarrugas
7. Opción Acabado en seco
8. Selector de programas
9. Botón de Inicio/pausa
10. Indicadores de error
11. Indicador de secuencia de programas

PUERTA

Tire del asa para abrir la puerta

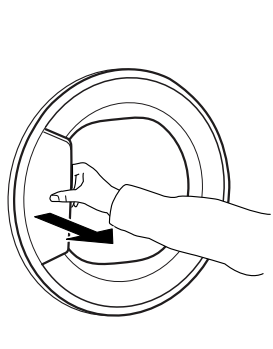

Sujete el asa y empuje hasta oír un clic para cerrar la puerta.

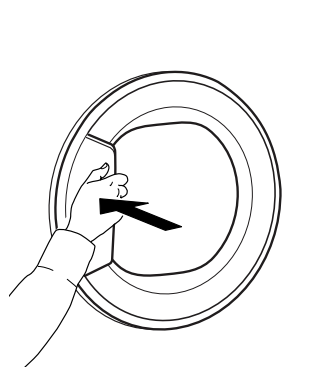

Si interrumpe un programa en funcionamiento abriendo la puerta, el programa se reiniciará si no se vuelve a cerrar la puerta de la secadora en el plazo de un minuto.

LUZ DEL TAMBOR (si tiene)

- Durante la selección del programa: la luz se enciende para cargar la ropa
- Después de iniciar del programa: la luz se enciende y se apaga mientras se detecte una carga de ropa.
- Al finalizar el programa y abrir la puerta, la luz se enciende durante un tiempo para retirar la ropa. Después se apaga para ahorrar energía: pulse cualquier botón para encenderla de nuevo.

ACCESORIOS DISPONIBLES

Póngase en contacto con nuestro Servicio Postventa si los siguientes accesorios están disponibles para su modelo de secadora.

ESTANTE DE KIT DE APILADO

gracias al cual la secadora se puede montar encima de la lavadora para ahorrar espacio y facilitar la carga y descarga de la secadora en esa posición alta.

CÓMO USAR EL ELECTRODOMÉSTICO

PRIMER USO

1. COMPRUEBE EL DEPÓSITO DE AGUA

Asegúrese de que el depósito de agua esté introducido correctamente

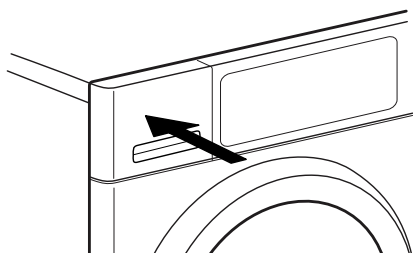

2. COMPRUEBE EL TUBO DE DESAGÜE

Asegúrese de que el tubo de desagüe situado en la parte trasera de la secadora esté fijado correctamente al depósito de agua de la secadora o al sistema de desagüe de la casa (consulte la GUÍA DE INSTALACIÓN).

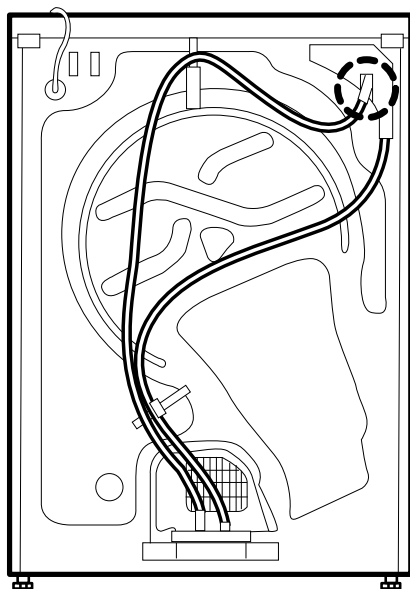

USO DIARIO

⚠ ADVERTENCIA

Compruebe que dentro de la colada no haya encendedores ni cerillas.

Asegúrese de que la ropa no esté impregnada en líquidos inflamables.

1. CARGUE LA ROPA

Respete las etiquetas de cuidados de la ropa; asegúrese de que se pueden secar en la secadora.

Etiquetas de cuidados de secado

Los puntos indican el nivel de temperatura para el secado en secadora.

- Temperatura normal
- Temperatura reducida
- No apta para secado en secadora

Abra la puerta y cargue la ropa. Respete las cargas máximas indicadas en el apartado Programas.



2. CIERRE LA PUERTA

Tenga cuidado de que no se quede atascada ninguna prenda entre el cristal de la puerta y el filtro.

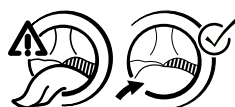

Cierre la puerta, encajándola hasta oír el clic.

3. SELECCIONE EL PROGRAMA DESEADO

Seleccione el programa deseado girando el selector.

La duración por defecto del programa aparece en la pantalla.

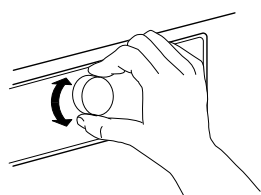

Para más información acerca de los programas,

consulte el apartado **PROGRAMAS**.

Seleccione las opciones deseadas, si es necesario

Si quiere seleccionar opciones adicionales, pulse el botón correspondiente: el símbolo de la pantalla se enciende.

Para más información, consulte la sección **OPCIONES, FUNCIONES E INDICADORES**.

4. INICIO DEL PROGRAMA

Pulse el botón *Inicio/Pausa*; el indicador situado junto al botón se enciende. El proceso de secado se inicia.

La duración restante del programa se indica en la pantalla. Puede volverse a calcular y adaptarse durante el curso del programa. Durante estas fases se presenta una animación en la pantalla.

5. CAMBIAR LA CONFIGURACIÓN DE UN PROGRAMA EN MARCHA, SI ES NECESARIO

Para cambiar las configuraciones de un programa en funcionamiento o el inicio diferido:

- pulsar *Inicio/Pausa* para interrumpir el programa en funcionamiento
- cambiar las configuraciones
- volver a pulsar *Inicio/Pausa* para continuar con el programa.

6. REINICIO DE UN PROGRAMA EN FUNCIONAMIENTO, SI FUERA NECESARIO

Gire el selector de programas hasta Off/O.

⚠ ADVERTENCIA

Abra la puerta inmediatamente y saque la ropa para que se disipe el posible calor residual de la misma.

7. APAGUE LA SECADORA CUANDO FINALICE EL PROGRAMA

Al final del programa aparece la palabra „End“

en la pantalla. Gire el selector de programas hasta Off/O para apagar la secadora. Abra la puerta y saque la ropa.



Si no apaga la secadora cuando el programa ha finalizado, el tambor de la secadora gira de vez en cuando durante los 10 minutos siguientes para reducir las arrugas de la ropa. Para ahorrar energía, la secadora se apagará automáticamente unos 15 minutos después de que haya terminado el programa.

8. VACIADO DEL DEPÓSITO DE AGUA / LIMPIEZA DEL FILTRO DE LA PUERTA / LIMPIEZA DEL FILTRO INFERIOR

Vacíe

- el depósito de agua después de cada programa
- el filtro de la puerta después de cada programa

Limpie el filtro inferior cada cinco ciclos aproximadamente.

Consulte el apartado **CUIDADOS Y MANTENIMIENTO**

PROGRAMAS











Los puntos indican el nivel de temperatura para el secado en secadora.







Temperatura normal

Temperatura reducida

No apta para secado en secadora

PROGRAMA	Tipo de secado y recomendaciones	Etiquetas de cuidados	Normativa
ALGODÓN 	Para secar ropa de algodón. <i>Secado extra</i> (máximo nivel de secado)		CARGA MÁX. (KG): máx. DURACIÓN DEL PROGRAMA POR DEFECTO (H): 2:10 OPCIONES QUE PUEDE SELECCIONAR: Rápido, Suave, Inversión tambor, Antiarrugas, Acabado en seco
	<i>Secado para guardar</i> (la ropa queda lo suficientemente seca como para guardarla cuando finalice el ciclo de secado)		CARGA MÁX. (KG): máx. DURACIÓN DEL PROGRAMA POR DEFECTO (H): 1:55 OPCIONES QUE PUEDE SELECCIONAR: Rápido, Suave, Inversión tambor, Antiarrugas, Acabado en seco

PROGRAMA	Tipo de secado y recomendaciones	Etiquetas de cuidados	Normativa
	 <i>Secado para planchar</i> (adecuado para planchar después del ciclo de secado, la ropa queda ligeramente húmeda)		CARGA MÁX. (KG): máx. DURACIÓN DEL PROGRAMA POR DEFECTO (H): 1:25 OPCIONES QUE PUEDE SELECCIONAR: Rápido, Suave, Inversión tambor, Antiarrugas, Acabado en seco
ALGODÓN ECO 	Programa de algodón estándar, apto para secar ropa normal de algodón. El programa más eficiente en términos de consumo de energía para secar la ropa de algodón. Los valores de la etiqueta de energía se basan en este programa.		CARGA MÁX. (KG): máx. DURACIÓN DEL PROGRAMA POR DEFECTO (H): 1:40 OPCIONES QUE PUEDE SELECCIONAR: Rápido, Suave, Antiarrugas, Acabado en seco
SINTÉTICOS 	Para secar ropa con tejidos sintéticos.  <i>Secado extra</i> (máximo nivel de secado)		CARGA MÁX. (KG): 3,5 DURACIÓN DEL PROGRAMA POR DEFECTO (H): 1:10 OPCIONES QUE PUEDE SELECCIONAR: Suave, Inversión tambor, Antiarrugas, Acabado en seco
	 <i>Secado para guardar</i> (la ropa queda lo suficientemente seca como para guardarla cuando finalice el ciclo de secado)		CARGA MÁX. (KG): 3,5 DURACIÓN DEL PROGRAMA POR DEFECTO (H): 1:00 OPCIONES QUE PUEDE SELECCIONAR: Suave, Inversión tambor, Antiarrugas, Acabado en seco
	 <i>Secado para planchar</i> (adecuado para planchar después del ciclo de secado, la ropa queda ligeramente húmeda)		CARGA MÁX. (KG): 3,5 DURACIÓN DEL PROGRAMA POR DEFECTO (H): 0:50 OPCIONES QUE PUEDE SELECCIONAR: Suave, Inversión tambor, Antiarrugas, Acabado en seco

PROGRAMA	Tipo de secado y recomendaciones	Etiquetas de cuidados	Normativa
MIXTA 	Para secar ropa mixta de algodón, lino, fibras sintéticas y sus mezclas.		CARGA MÁX. (KG): 3,0 DURACIÓN DEL PROGRAMA POR DEFECTO (H): 1:20 OPCIONES QUE PUEDE SELECCIONAR: Suave, Inversión tambor, Antiarrugas, Acabado en seco
LANA SOFT 	Para terminar el proceso de secado al aire de las prendas de lana. Las prendas de lana quedan esponjosas y suaves.		CARGA MÁX. (KG): 1,0 DURACIÓN DEL PROGRAMA POR DEFECTO (H): 0:06 OPCIONES QUE PUEDE SELECCIONAR: ---
ROPA GRANDE XXL	Para secar prendas grandes, como alfombrillas de baño, mantas, etc.		CARGA MÁX. (KG): 3,0 DURACIÓN DEL PROGRAMA POR DEFECTO (H): 2:00 OPCIONES QUE PUEDE SELECCIONAR: Inversión tambor, Antiarrugas
TIEMPO SECADO 	Programa de secado con tiempo limitado. Seleccione la duración del programa con la opción Tiempo Secado. Para todos los tejidos aptos para secadora. Adecuado para añadir una fase corta de secado después de que el programa haya finalizado.		CARGA MÁX. (KG): máx. DURACIÓN DEL PROGRAMA POR DEFECTO (H): 0:15-1:30 OPCIONES QUE PUEDE SELECCIONAR: Antiarrugas

máx. = capacidad máxima de la secadora

Las duraciones de los programas indicadas en la tabla son valores por defecto. La duración del programa depende principalmente del nivel de humedad de la ropa y del volumen de la carga de ropa. Por ello, la duración real del programa puede diferir de los valores indicados.

OPCIONES

OPCIONES QUE SE PUEDEN SELECCIONAR DIRECTAMENTE PULSANDO EL BOTÓN CORRESPONDIENTE

Consulte el apartado *Programas* para ver las opciones disponibles para el programa seleccionado.

RÁPIDO



Permite realizar un secado más rápido acortando la duración del programa.

SUAVE



Realiza un tratamiento más suave de la ropa reduciendo la temperatura de secado.

INVERSIÓN TAMBOR



Reduce las arrugas incrementando las fases de inversión de tambor durante el programa.

ANTIARRUGAS



Ayuda a evitar que se formen arrugas cuando no se puede sacar la ropa inmediatamente después de que finalice el programa. La secadora comienza a girar la ropa periódicamente unos minutos después de que el programa

haya terminado. Estos giros se mantendrán durante unas 12 horas aproximadamente después de haber finalizado el programa. Puede interrumpirlo en cualquier momento apagando la secadora con el botón *Encendido/Apagado*.

ACABADO EN SECO



Permite una ligera variación del nivel de secado al final del programa prolongando o acortando la duración del programa.

- ☺ ligeramente más seco
- secado estándar
- ☹ ligeramente más húmedo

LAS OPCIONES RÁPIDO Y SUAVE NO SE PUEDEN COMBINAR

FUNCIONES

MANDO

Permite ajustar el programa: gire hasta que el indicador señale el programa deseado. **La posición 0 apaga la secadora** y cancela un programa en funcionamiento.

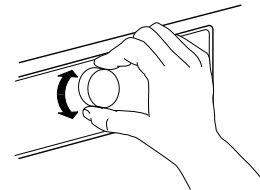

⚠ ADVERTENCIA

Cuando haya cancelado un programa en marcha, extraiga todos los artículos

y extiéndalos rápidamente para que la calor se disipe.

INICIO/PAUSA



Para iniciar el programa una vez que haya acabado la configuración

Para poner en pausa un programa en marcha

Para seguir con un programa que está en pausa

BLOQUEO DE TECLAS

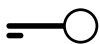

Para bloquear los botones y el selector del panel de control y evitar un funcionamiento no deseado.

Para bloquear los botones y el selector:

- Se tiene que seleccionar un programa.
- Mantenga pulsado el botón *Bloqueo de teclas* hasta que aparezca el símbolo de la llave en la pantalla. Ahora el selector y las teclas están bloqueados. Con el bloqueo de teclas activado,

la única función que se activa es la de apagado de la secadora girando el selector de programas hasta la posición Off/O.

Si vuelve a encender la secadora seleccionando un programa, el bloqueo de las teclas seguirá activo hasta que lo desbloquee.

Para desbloquear los botones y el selector:

- Mantenga pulsado el *botón Bloqueo de teclas* hasta que desaparezca el símbolo de la llave de la pantalla.

INICIO DIFERIDO



Retrasa el inicio del programa a un momento posterior.

- Elija un inicio diferido de hasta 12 horas.
- Seleccione el programa y las opciones.
 - Pulse el *botón Inicio diferido* repetidamente hasta que el tiempo de aplazamiento deseado aparezca en la pantalla.
 - Pulse *Inicio/Pausa*. La pantalla mostrará la cuenta atrás del aplazamiento hasta iniciar el programa. El símbolo de Inicio diferido de la pantalla parpadea, y el *botón Inicio/*

Pausa se enciende. Puede que emita un sonido al activarse la bomba.

- Cuando termina el tiempo programado para el inicio diferido, la secadora se pone en marcha automáticamente. Cuando el programa se inicia, la pantalla muestra la duración restante del programa.

Para cancelar el *Inicio Diferido*

- Gire el selector de programas hasta la posición Off/O, o hasta otro programa.

INDICADORES

INDICADORES DE ERROR



Depósito de agua
(=> vacíe el depósito de agua)



Filtro inferior
(=> limpie el filtro inferior).



Filtro de la puerta
(=> limpie el filtro de la puerta)

En caso de fallos, consulte el apartado **RESOLUCIÓN DE PROBLEMAS**

INDICADOR DE SECUENCIA DE PROGRAMAS

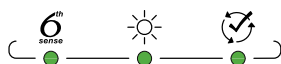

Muestra la fase actual del programa (detección/proceso de secado/fin del programa).

ANTIARRUGAS



Indica que la secadora está en la fase de giros cuando el programa ha finalizado, para evitar que la

ropa se arrugue (consulte USO DIARIO/7., y OPCIONES, FUNCIONES E INDICADORES/Antiarrugas).

AHORRO DE ENERGÍA

FUNCIÓN DE APAGADO AUTOMÁTICO

La secadora está diseñada para ahorrar energía. Por lo tanto, cuando el programa ha finalizado, se apaga automáticamente cuando han transcurrido unos quince minutos.

CONSEJOS PARA AHORRAR ENERGÍA

- Para reducir el tiempo de secado, asegúrese de centrifugar la ropa con la máxima velocidad del programa de lavado. Así se reduce la humedad contenida en la ropa.

- Seque preferiblemente una carga completa, tal como se indica en la tabla Programas. Así optimiza el consumo de energía relativo.

- No seque en exceso la ropa.

- Limpie el filtro de la puerta después de cada ciclo de secado.

- Limpie el filtro inferior cada cinco ciclos.

- La temperatura ambiente óptima para la secadora está entre 15 y 20 °C. En caso de temperaturas más altas, airee la habitación.

- Use la *opción Suave* solo con cargas pequeñas.

- Cuando seque ropa de algodón o sintética, ponga las cargas de *Secado para planchar* y *Secado para guardar* juntas. Inicie el programa con el nivel de secado *Secado para planchar*. Al final del programa, saque la ropa que hay que planchar. Termine el proceso de secado del resto de la carga con el nivel de secado *Secado para guardar*.

MANTENIMIENTO Y LIMPIEZA

⚠ ADVERTENCIA

No utilice líquidos inflamables para limpiar la secadora.

La secadora debe apagarse antes de efectuar cualquier tarea de limpieza o mantenimiento.

VACIAR EL DEPÓSITO DE AGUA

Vacíe el depósito de agua después de cada programa si el tubo de desagüe no está conectado a su sistema de desagüe (consulte la GUÍA DE INSTALACIÓN).

1. Sujete el tirador y saque el depósito de agua con cuidado. Sujete el depósito con las dos manos.

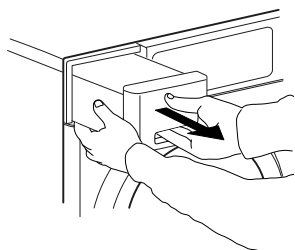

2. Tire el agua.

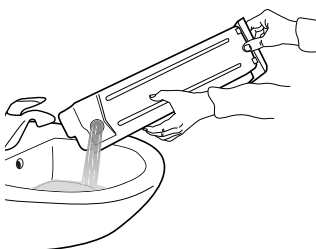

3. Vuelva a introducir el depósito de agua presionándolo. Asegúrese de que quede totalmente introducido en la cámara.

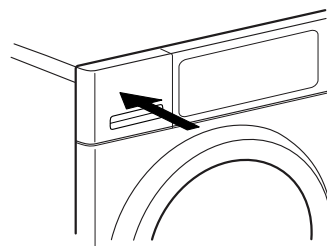

LIMPIAR EL FILTRO DE LA PUERTA

Limpie el filtro de la puerta después de cada ciclo. Compruebe que no quede ropa dentro. Abra la puerta.

1. Extraiga el filtro de la puerta tirando hacia arriba.

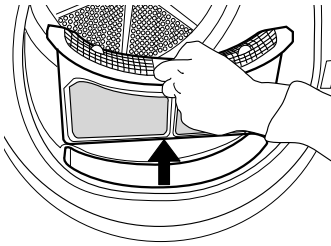

2. Pulse el botón para abrir el filtro de la puerta.

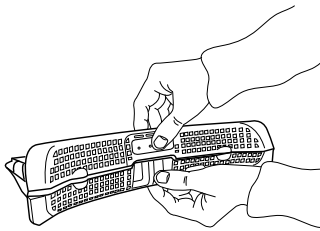

3. Saque toda la pelusa de la rejilla con cuidado a mano.

Si es necesario, la rejilla también se puede lavar bajo el grifo, usando un cepillo suave.

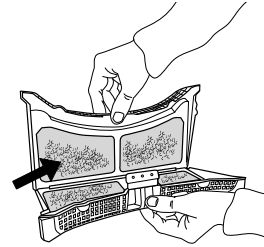

4. Limpie la cámara del filtro con un paño suave, o con cuidado con una aspiradora.

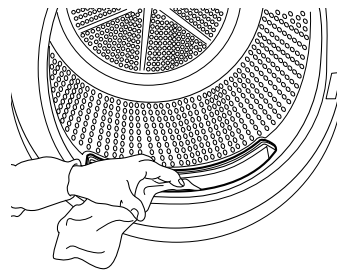

5. Cierre el filtro y vuelva a introducirlo en la dirección correcta, para que quede totalmente encajado en la cámara del filtro.

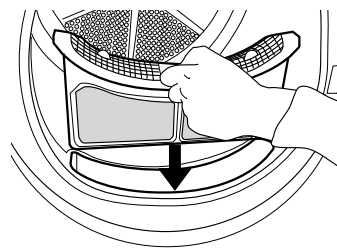

LIMPIAR EL FILTRO INFERIOR

Limpie el filtro inferior cada cinco programas.

1. Abra la tapa inferior.

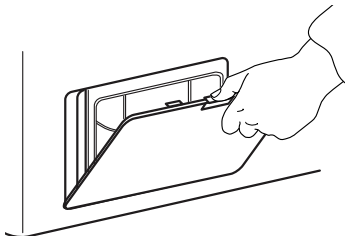

2. Sujete el asa y saque el filtro inferior.

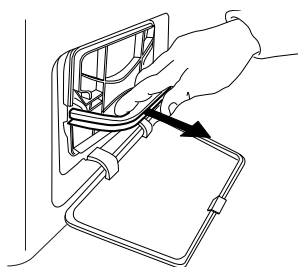

3. Quite la espuma del filtro inferior para limpiarlo.

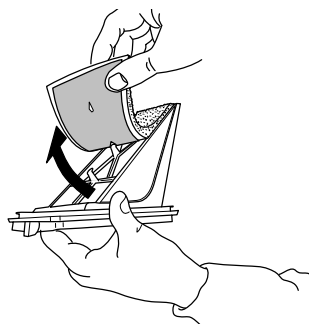

4. Limpie la espuma del filtro con la mano o bajo el chorro de agua. No lave la espuma del filtro en la lavadora.

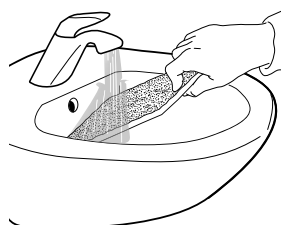

5. Escurra la espuma del filtro. No la introduzca en el filtro inferior mojada.



6. Fije la espuma del filtro en el filtro inferior.

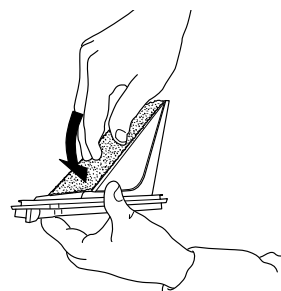

7. Limpie la cámara del filtro de la secadora con un paño o con una aspiradora.

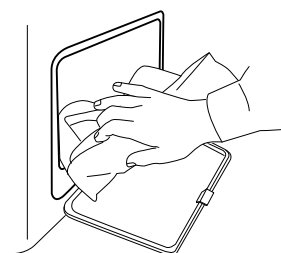

8. Vuelva a introducir el filtro inferior. Asegúrese de que quede totalmente encajado en la cámara del filtro.

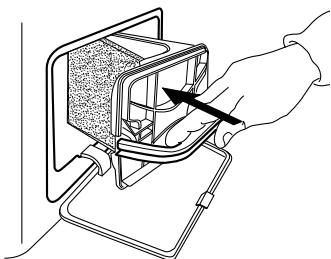

9. Tire del asa del filtro hacia abajo.

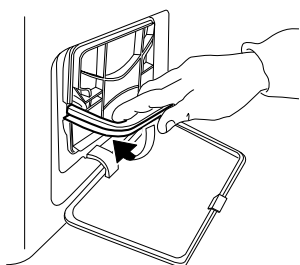

10. Cierre la tapa inferior.

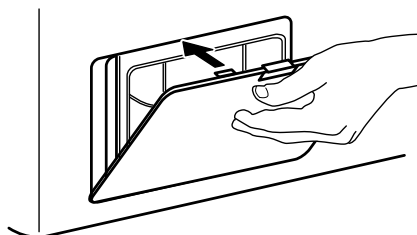

LIMPIEZA DEL MUEBLE EXTERNO

Utilice un paño húmedo y suave para limpiar las partes exteriores de la secadora.

No utilice limpiacristales o productos de limpieza de uso general, quitagrasas en polvo o similar para limpiar el panel de control; estas sustancias podrían dañar las superficies.



INVERTIR EL TOPE DE LA PUERTA

Si es necesario, el tope de la puerta de la secadora se puede invertir. Utilice alicates y un destornillador de estrella para hacerlo.

Para extraer y fijar la puerta, se recomienda la ayuda de una segunda persona. Asegúrese de que la secadora esté desenchufada. Abra la puerta de la secadora.

- 1.** Utilice alicates para girar la clavija de contacto del interior de la puerta 90° hacia la derecha y extráigala.

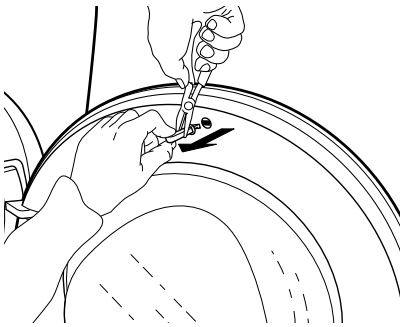
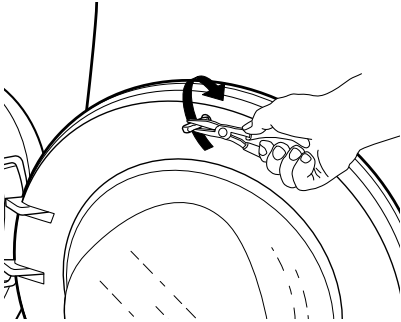

- 2.** Desenrosque los dos tornillos de encima y de debajo del sistema de cierre.

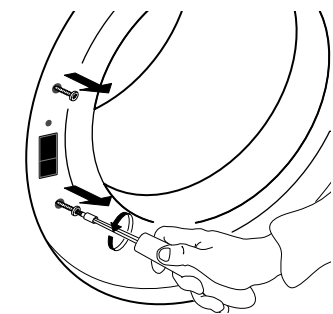

- 3.** Pulse el pequeño seguro de encima del cierre con un destornillador pequeño. Al mismo tiempo, mueva el cierre hacia arriba y tire hacia usted con el dedo.

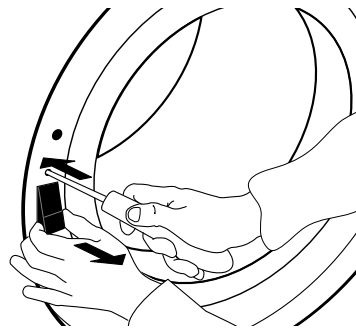

- 4.** Saque los dos tornillos de la bisagra de la puerta y extraiga la puerta.

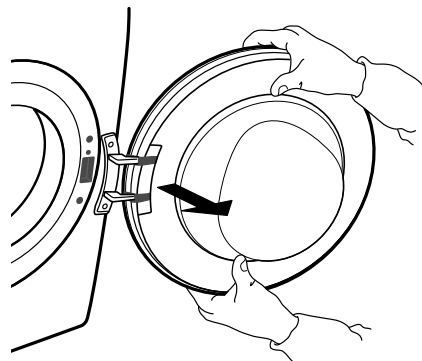
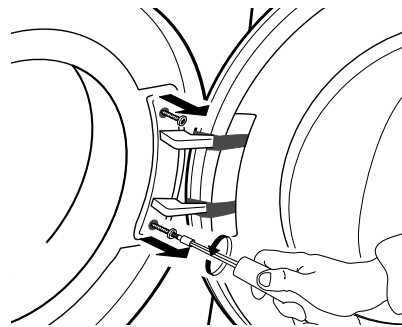

5. Fije la puerta a la izquierda enroscando los dos tornillos. Procure enroscarlos en vertical, para no pellizcar la junta de la puerta.

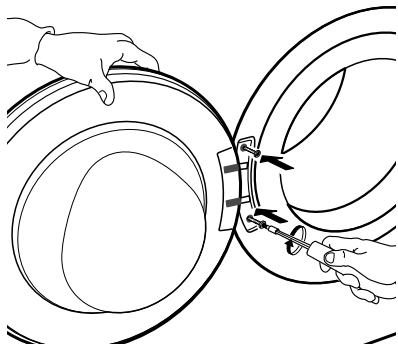

6. Introduzca el cierre a la derecha de la abertura de la puerta. Introdúzcalo bien en el agujero y muévalo un poco hacia abajo, hasta que el pequeño seguro del cierre se acople.

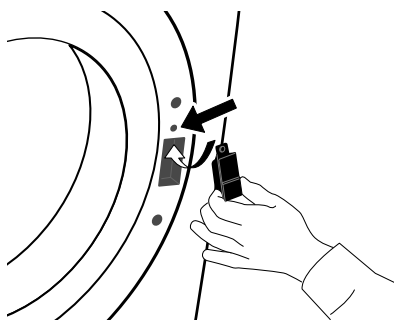

7. Fije los dos tornillos de encima y de debajo del sistema de cierre.

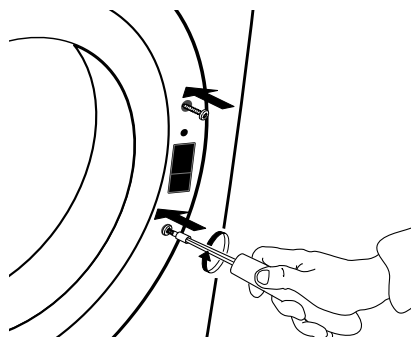

8. Introduzca la clavija de contacto en la parte superior del interior de la puerta. Gire la clavija de contacto con alicates 90 °C hacia la derecha, para fijarla.

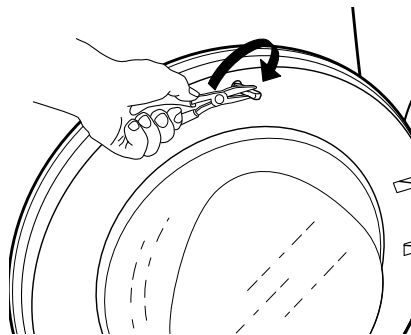
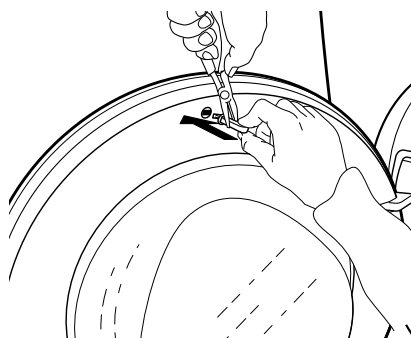

GUÍA DE SOLUCIÓN DE PROBLEMAS / SERVICIO POSTVENTA

Su secadora tiene diversas funciones de seguridad automáticas. Estas funciones permiten detectar errores de forma oportuna y que el sistema de seguridad pueda reaccionar de la forma adecuada. Estos errores suelen ser tan fáciles de solucionar que se pueden resolver en unos minutos.

<i>Problema</i>	<i>Posible causa</i>	<i>Solución</i>
EL SECADO DURA DEMASIADO / LA ROPA NO SALE BIEN SECA	El programa seleccionado no es el óptimo para el tipo de ropa	<ul style="list-style-type: none">• Seleccione el programa más adecuado al tipo de ropa; consulte el apartado PROGRAMAS
	Filtro de la puerta o filtro inferior obstruido	<ul style="list-style-type: none">• Limpie los filtros según las instrucciones del apartado CUIDADOS Y MANTENIMIENTO
	Ropa demasiado mojada	<ul style="list-style-type: none">• Asegúrese de centrifugar la ropa con la máxima velocidad antes de secarla. Si la ropa se ha centrifugado a una velocidad inferior a 800 rpm, el depósito de agua se puede llenar durante el programa de secado.
	La temperatura ambiente es demasiado elevada	<ul style="list-style-type: none">• La temperatura ambiente ideal está entre 15 y 20 °C. Si la temperatura ambiente es más elevada, airee la habitación.
	«Opción Suave» seleccionada	<ul style="list-style-type: none">• La «Opción suave» solo se debe seleccionar con cargas pequeñas

LA SECADORA NO SE PONE EN MARCHA AUNQUE SE HA PULSADO INICIO/PAUSA

La puerta no está bien cerrada

- Empuje la puerta para cerrarla hasta oír un clic

El bloqueo de teclas está activado

- Pulse y mantenga pulsado el botón con el símbolo de una llave hasta visualizar en la pantalla que las teclas están bloqueadas.

Enchufe, corte de corriente, fusible

- El enchufe no está en la toma o no está haciendo contacto.
- Ha habido un corte de corriente.
- El fusible se ha fundido. Intente enchufar otro aparato en la toma.

AGUA GOTEANDO DEBAJO DE LA SECADORA

El filtro inferior no se ha introducido correctamente

- Compruebe la posición del filtro inferior y asegúrese de que quede totalmente encajado la cámara del filtro.

Queda pelusa en el filtro inferior o en la junta de la puerta

- Elimine los restos de pelusa de las juntas de goma del filtro inferior y de la junta de la puerta.

El depósito de agua no se ha introducido correctamente

- Presione el depósito de agua y asegúrese de que quede totalmente encajado en la cámara del depósito.

La conexión directa al desagüe no funciona bien

- Compruebe la conexión de desagüe y asegúrese de que el agua circule bien.



La secadora no está nivelada

- Compruebe la posición de la secadora poniendo un nivel de burbuja encima; si es necesario, ajuste las patas de la secadora. (consulte la GUÍA DE INSTALACIÓN).

INDICADOR DE ERROR Y MENSAJES

Acuérdese de:

- Vaciar el depósito de agua después de cada programa
- Limpiar el filtro de la puerta después de cada programa
- Limpiar el filtro inferior cada cinco ciclos

<i>Indicador de error</i>	<i>Posible causa</i>	<i>Solución</i>
<p>El «Depósito de agua vacío» se enciende</p> 	<p>El depósito de agua puede estar</p> <ul style="list-style-type: none">• lleno de agua• mal colocado	<ul style="list-style-type: none">• Vacíe el depósito de agua; asegúrese de introducirlo correctamente después.• Presione el depósito de agua y asegúrese de que quede totalmente encajado en la cámara del depósito.
<p>El «Filtro inferior» se enciende</p> 	<p>El filtro inferior puede estar</p> <ul style="list-style-type: none">• bloqueado por la pelusa• mal colocado	<ul style="list-style-type: none">• Limpie el filtro inferior; asegúrese de introducirlo correctamente después• Presione el filtro inferior y ponga las palancas de desbloqueo en posición vertical, para comprobar que el filtro esté correctamente introducido en la cámara del filtro. Cierre la tapa.
<p>El «Filtro de la puerta» se enciende</p> 	<p>El filtro de la puerta puede estar</p> <ul style="list-style-type: none">• bloqueado por la pelusa• mal colocado	<ul style="list-style-type: none">• Elimínela y limpie el filtro de la puerta; asegúrese de introducirlo correctamente después para que quede totalmente encajado en la cámara del filtro.• Compruebe la posición del filtro de la puerta; asegúrese de que esté introducido correctamente en la cámara del filtro.

Consulte el apartado CUIDADOS Y MANTENIMIENTO para vaciar el depósito de agua o limpiar los filtros.

A continuación tiene un resumen de los posibles errores, causas y soluciones.

Si el problema persiste después de haber seguido las instrucciones que se indican debajo, apague y desenchufe la secadora y póngase en contacto con el Servicio Postventa. Si la indicación de error sigue sin desaparecer, apague y desenchufe la secadora y póngase en contacto con nuestro Servicio Postventa.

<i>Mensaje de la pantalla</i>	<i>Posible causa</i>	<i>Solución</i>
F01 a F04	Error de un componente	Gire el selector de programas hasta 0/OFF y después espere al menos 3 segundos.
F05 a F09	Error de un componente	Apague y desenchufe la secadora. Abra la puerta inmediatamente y saque la ropa, para que la calor se pueda disipar. Asegúrese de que la temperatura ambiente está entre 5 °C y 35 °C. Espere una hora. Enchufe la secadora, cargue la ropa y vuelva a iniciar el programa. Si el error continúa, llame al Servicio Postventa.
F10 a F24	Error de un componente	Apague y desenchufe la secadora. Espere una media hora. Enchufe la secadora y vuelva a iniciar el programa. Si el error continúa, llame al Servicio Postventa.

TRANSPORTE Y MANIPULACIÓN

⚠ ADVERTENCIA

No levante nunca la lavadora sujetándola por la encimera.

1. Desenchufe la secadora.

2. Asegúrese de que la puerta y depósito de agua estén bien cerrados.

3. Si el tubo de desagüe está conectado a su sistema de desagüe, vuelva a fijar el tubo de desagüe a la parte trasera de la secadora (consulte la Guía de Instalación).

SERVICIO POSTVENTA

ANTES DE LLAMAR AL SERVICIO POSTVENTA

1. Intente resolver el problema consultando las recomendaciones que se ofrecen en la **GUÍA PARA LA SOLUCIÓN DE PROBLEMAS**.

2. Apague el electrodoméstico y vuelva a encenderlo para comprobar si se ha solucionado el problema.

SI EL ERROR PERSISTE DESPUÉS DE ESTAS COMPROBACIONES, PÓNGASE EN CONTACTO CON EL SERVICIO POSTVENTA MÁS PRÓXIMO

Para recibir asistencia, llame al número que aparece en la garantía o siga las instrucciones del sitio web **www.whirlpool.eu**

Indique lo siguiente:

- Una breve descripción del error;
- el tipo y el modelo exactos;
- el número de servicio (el número que aparece después de la palabra SERVICE en la placa de características situada en la parte posterior de la secadora).
También aparece en el folleto de la garantía;
- su dirección completa;
- su número de teléfono.



Si fuera necesaria alguna reparación, póngase en contacto con un Servicio Postventa autorizado (que garantiza el uso de piezas de recambio originales y una reparación correcta).

Fabricante:
Whirlpool Europe s.r.l. Socio Unico
Viale Guido Borghi 27
21025 Comerio (VA)
Italy

1.

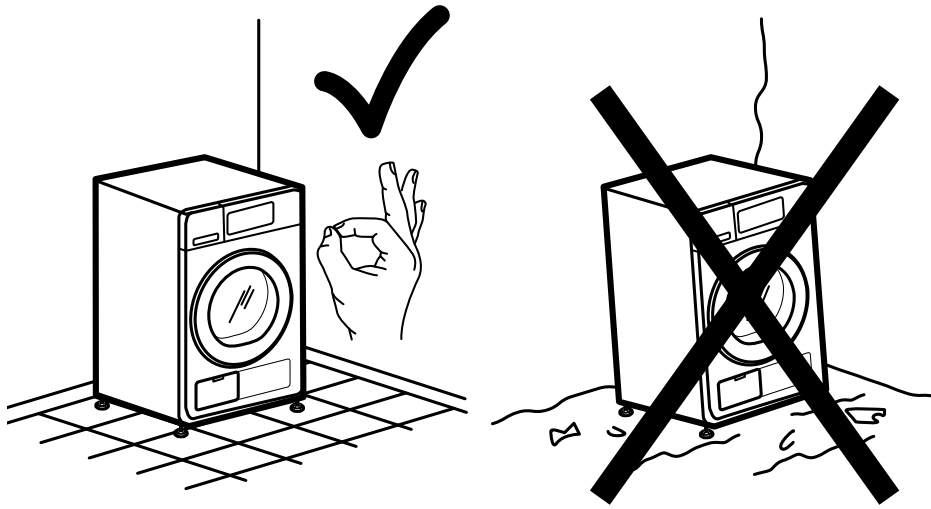

2a.

2b.

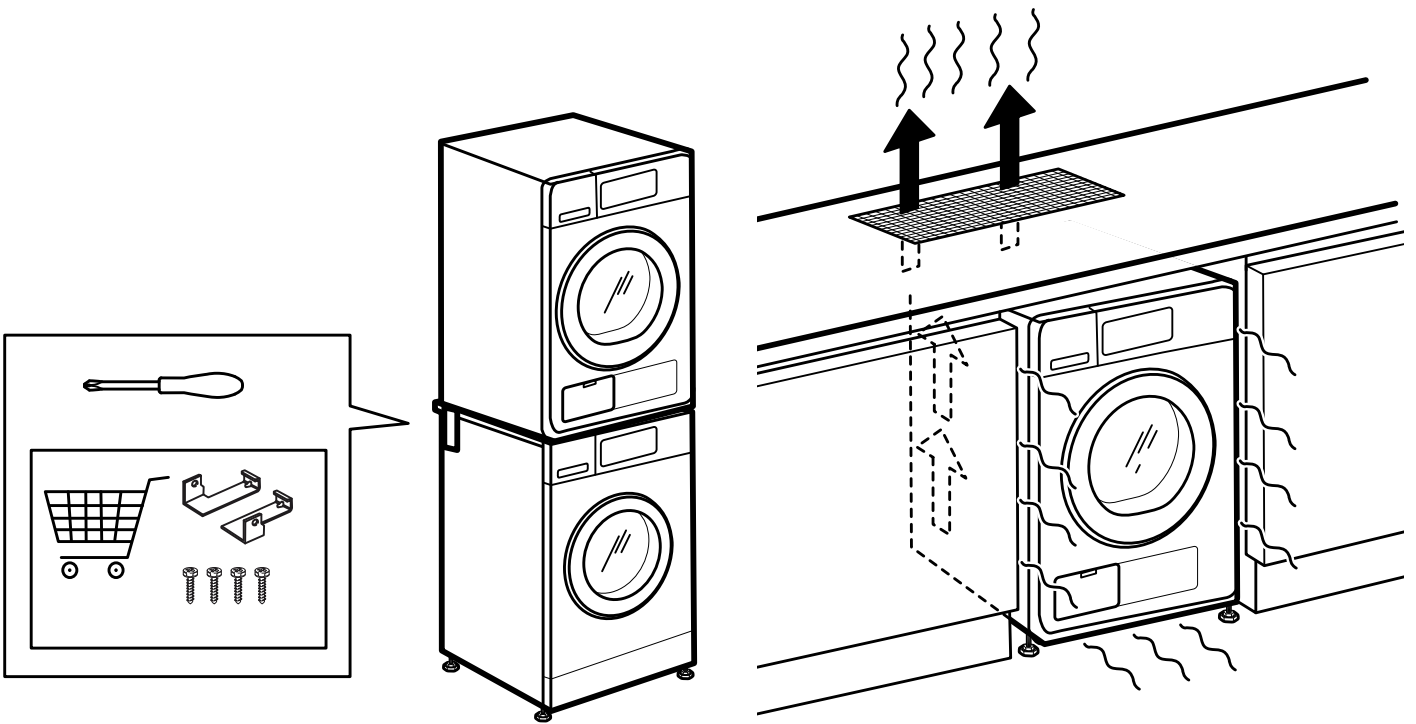

3a.

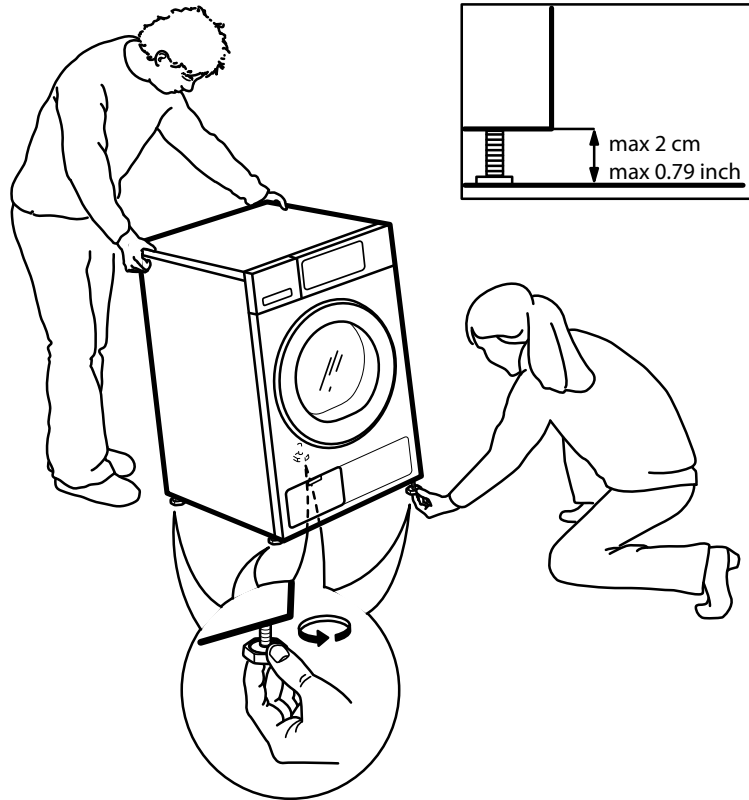

3b.

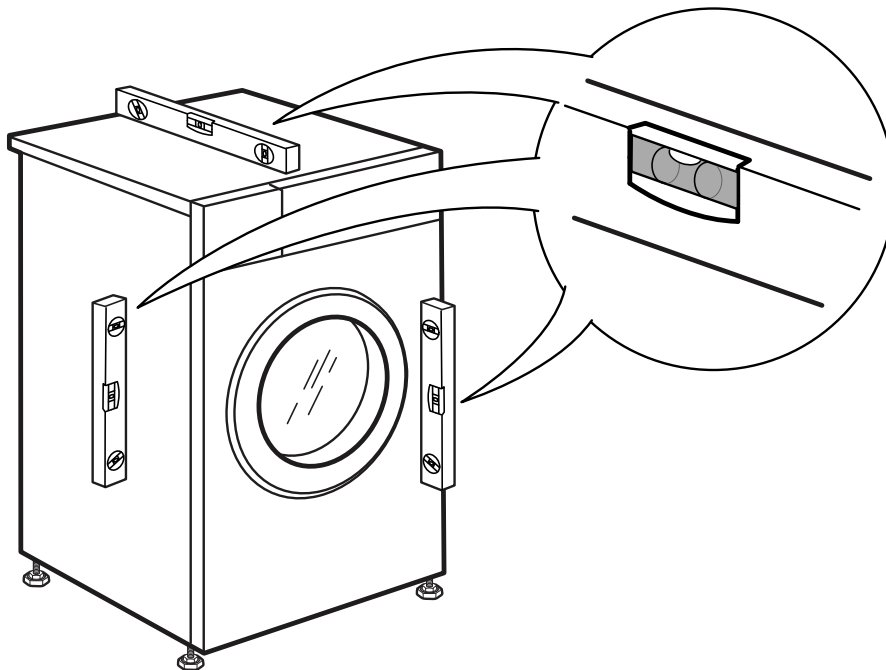

4.

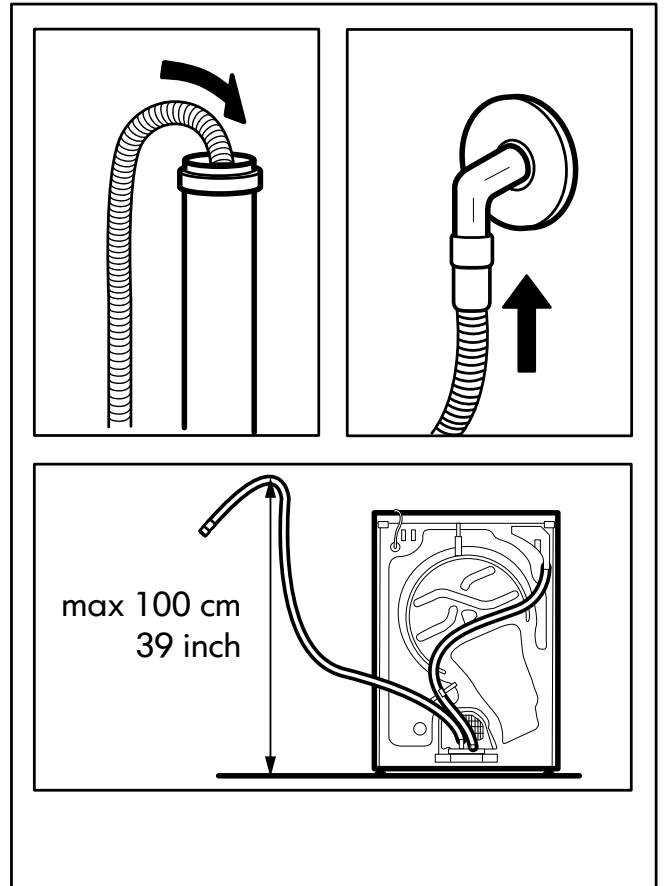
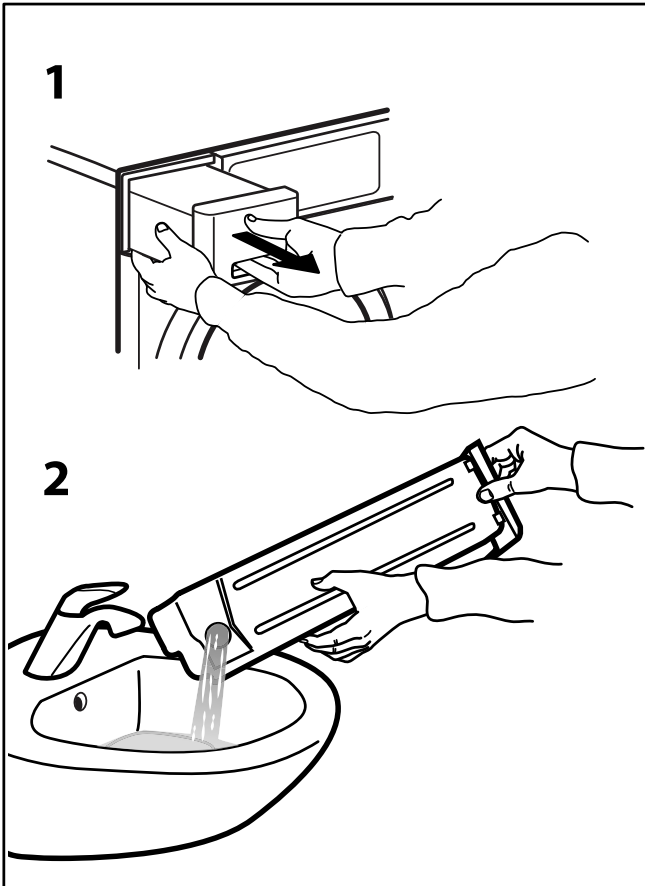
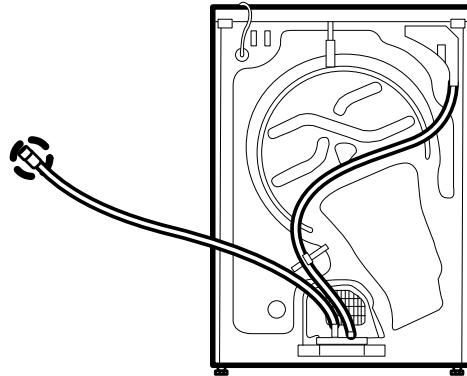
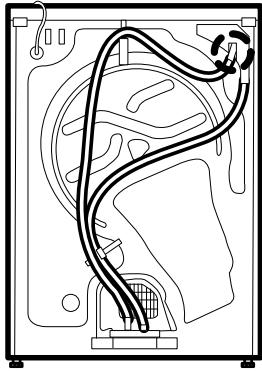

5.

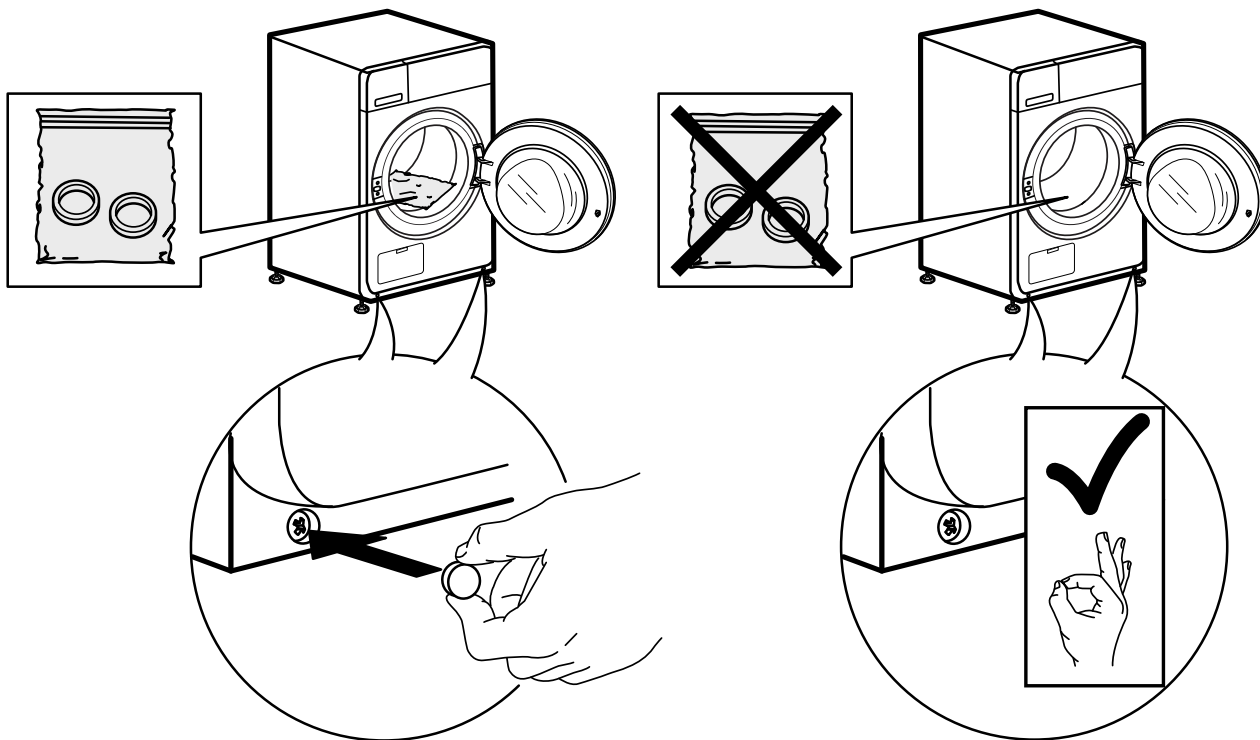

6a.

6b.

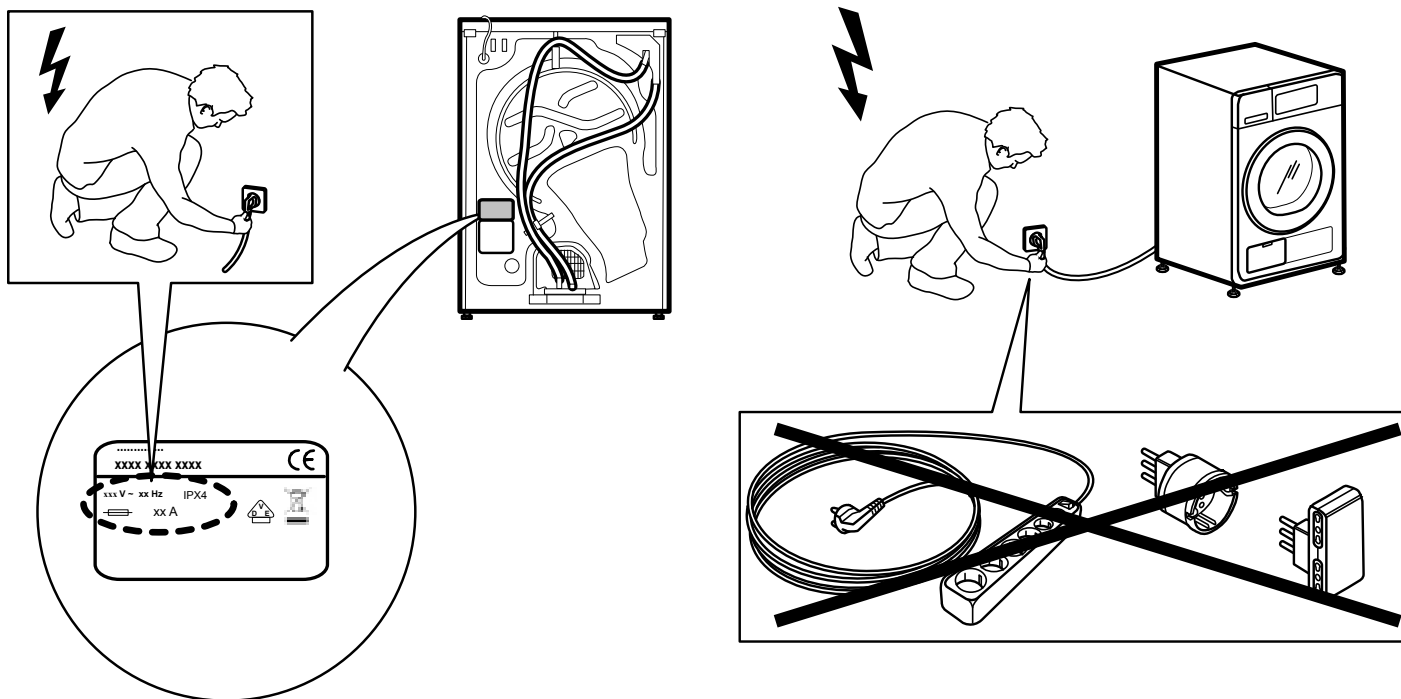



400011023004

