

Whirlpool



Bruksanvisning



www.whirlpool.eu/register



BRUKSANVISNING



TACK FÖR ATT DU HAR KÖPT EN PRODUKT FRÅN WHIRLPOOL.

För att få fullständig assistans,
registrera din apparat på www.whirlpool.eu/register

INNEHÅLL

HÄLSA & SÄKERHET	3
Säkerhetsföreskrifter	3
BRUKSANVISNING	5
Produktbeskrivning	5
Tvättmedelsbehållare	5
Tekniska data för vattenanslutning	5
Kontrollpanel	6
Program	6
Tillval	7
Funktioner	7
Programöversikt	8
Lucka	8
Tillbehör	8
Hur man använder apparaten	9
Första användningen	9
Daglig användning	9
Displayindikeringar	11
Råd och tips	11
Rengöring och underhåll	12
Rengöring av tvättmaskinens utsida	12
Kontrollera vattnets tillloppsslang	12
Rengöring av nätfilter i vattnets tillloppsslang	13
Rengöring av tvättmedelsbehållaren	13
Rengöring av vattenfiltret / tömning av kvarvarande vatten	14
Felsökning	15
Lucka - hur man öppnar den vid ett fel, för att ta ut tvätten	16
Transport och hantering	16
Kundservice	17
INSTALLATIONSGUIDE	18

SÄKERHETSFÖRESKRIFTER

VIKTIGT ATT LÄSA OCH RESPEKTERA

Innan du använder apparaten ska du läsa dessa säkerhetsanvisningar. Förvara dem till hands för framtida bruk.

Dessa instruktioner och själva apparaten ger viktiga säkerhetsvarningar, som måste iakttas hela tiden. Tillverkaren fransäger sig allt ansvar för underlåtenhet att följa dessa säkerhetsinstruktioner, för olämplig användning av apparaten eller vid felaktig inställning av kontrollerna.

⚠ Mycket små barn (0-3 år) ska hållas på avstånd från apparaten. Små barn (3-8 år) ska hållas på avstånd från apparaten såvida de inte hålls under uppsikt. Barn från 8 års ålder och personer med nedsatt fysisk, sensorisk eller mental förmåga, eller bristande erfarenhet och kunskap, får endast lov att använda denna apparat om de övervakas eller om de har fått instruktioner om hur apparaten ska användas på ett säkert sätt och förutsatt att de förstår vilka faror det innebär. Barn får inte leka med apparaten. Rengöring och användarunderhåll får inte utföras av barn utan tillsyn.

Tvinga inte upp luckan och använd inte luckan att stå på.

TILLÅTEN ANVÄNDNING

⚠ FÖRSIKTIGHET: Apparaten är inte avsedd att drivas med hjälp av en extern omkopplingsanordning, såsom en timer, eller ett separat fjärrstyrt system.

⚠ Den här apparaten är avsedd för hushållsbruk och liknande typ av användning, som t.ex. i personalrum i butiker, kontor och andra arbetsplatser På lantgårdsboende Av kunder på hotell, motell och andra inkvarteringsanläggningar.

⚠ Fyll inte maskinen med mer än den maxkapacitet (kg torra kläder) som anges i programtabellen.

⚠ Denna apparat är inte avsedd för professionellt bruk. Använd inte apparaten utomhus.

⚠ Använd inte lösningsmedel (t.ex. terpentin, bensin), tvättmedel som innehåller lösningsmedel, skurpulver, glasrengöringsmedel, allmänna rengöringsmedel eller brandfarliga vätskor. Maskintvätta aldrig material som behandlats med lösningsmedel eller brandfarliga vätskor.

INSTALLATION

⚠ Apparaten ska hanteras och installeras av minst två personer - risk för skada. Använd skyddshandskar för uppäckning och installation - risk för skärskada.

Om du vill placera en torktumlare ovanpå tvättmaskinen, kontakta först kundservice eller återförsäljaren för att kontrollera om detta är möjligt. Detta är endast tillåtet om torktummlaren placeras ovanpå tvättmaskinen med hjälp av en lämplig staplingsats som kan köpas via vår kundservice eller din specialiserade återförsäljare.

⚠ Flytta apparaten utan att ta tag i toppskivan eller det övre locket för att lyfta den.

⚠ Installation, inklusive vattentillförsel (i förekommande fall), elektriska anslutningar och reparationer ska utföras av behörig tekniker. Reparera eller byt inte ut delar på produkten om detta inte direkt rekommenderas i bruksanvisningen. Håll barn på säkert avstånd från installationsplatsen. Packa upp produkten och kontrollera att den inte har skadats under transporten. Kontakta din återförsäljare eller närmaste kundservice om du upptäcker något problem. Efter installationen ska förpackningsavfallet (delar i plast, polystyren o.s.v.) förvaras utom räckhåll för barn - risk för kvävning. Apparaten ska kopplas bort från strömförsörjningen innan någon installationsåtgärd utförs - risk för elchock. Under installation, se till att apparaten inte skadar nätkabeln - risk för brand eller elchock. Aktivera apparaten endast när installationen har slutförts.

⚠ Installera inte apparaten på en plats där den kan utsättas för extrema förhållanden såsom: dålig ventilation, temperaturer under 5 °C eller över 35 °C.

⚠ När apparaten installeras ska du säkerställa att de fyra fötterna är stabila och står på golvet. Justera dem om nödvändigt och kontrollera att apparaten är helt plan med hjälp av ett vattenpass.

⚠ Om apparaten installeras på trägolv eller på "flytande" golv (vissa parkettgolv och laminatgolv) ska man säkra en plywoodskiva på 60 x 60 x 3 cm (minst) på golvet och sedan ställa apparaten på denna skiva.

⚠ Anslut tilloppslangen (eller slangarna) till vattennätet enligt gällande lokala bestämmelser.

⚠ För modeller med kallvattenintag enbart: Anslut inte till varmvattenledningen.

⚠ För modeller med varmvattenintag: varmvattenintagets temperatur får inte vara högre än 60 °C.

⚠ Tvättmaskinen är säkrad med transportbultar för att undvika invändiga skador under transport. Innan maskinen används ska transportbultarna tas bort. När de har avlägsnats, täck över öppningarna med de fyra medföljande plasthattarna.

⚠ Vänta några timmar efter installationen innan du startar produkten så att den anpassas till rummets temperaturförhållanden.

⚠ Se till att ventilationsöppningarna i sockeln på tvättmaskinen (i förekommande fall) inte blockeras av en matta eller något annat föremål.

⚠ Använd bara nya slangar för att ansluta apparaten till vattennätet. De gamla slanguppsättningarna får inte återanvändas.

⚠ Trycket på inloppsvattnet ska vara inom intervallet 01-1 MPa.

VARNINGAR GÄLLANDE EL

⚠ Det måste alltid kunna gå att koppla bort apparaten från elnätet, antingen genom att ta ut stickproppen från eluttaget, om åtkomligt, eller med hjälp av en flerpölig strömbrytare som installeras före eluttaget enligt kabeldragningsbestämmelserna. Dessutom ska apparaten jordas i enlighet med nationella elstandarder.

⚠ Använd inte förlängningskablar, grenuttag eller adaptrar. När installationen är klar ska det inte gå att komma åt de elektriska komponenterna. Använd inte apparaten om du är våt eller barfota. Använd inte denna apparat om nätkabeln eller stickkontakten är skadad, om den inte fungerar som den ska eller om den har skadats eller fallit ned på golvet.

⚠ Om nätkabeln är skadad ska den bytas ut mot en identisk av tillverkaren, tillverkarens servicesagent eller liknande kvalificerad tekniker för att undvika fara - risk för elchock.

RENGÖRING OCH UNDERHÅLL

⚠ **VARNING:** Försäkra dig om att apparaten är avstängd och bortkopplad från strömförsörjningen innan någon form av underhållsåtgärd påbörjas. Använd aldrig ångtvätt - risk för elchock.

KASSERING AV FÖRPACKNINGSMATERIAL

Förpackningsmaterialet kan återvinnas till 100%, vilket framgår av återvinningssymbolen .

Därför ska de olika delarna av förpackningen kasseras på ett ansvarsfullt sätt och i enlighet med gällande lokala bestämmelser för avfallshantering.

KASSERING AV GAMLA HUSHÅLLSAPPARATER

Denna produkt är tillverkad av material som kan återanvändas eller återvinnas. Kassera den enligt lokala bestämmelser för avfallshantering. För mer information om hantering, återvinning och återanvändning av elektriska hushållsapparater, var god kontakta de lokala myndigheterna, ortens sophanteringstjänst eller butiken där apparaten inhandlades. Denna produkt är märkt i enlighet med direktivet 2012/19/EU om avfall som utgörs av eller innehåller elektrisk och elektronisk utrustning (WEEE). Genom att säkerställa att denna produkt bortscaffas på ett korrekt sätt hjälper du till att förhindra negativa konsekvenser på miljön och människors hälsa.

Symbolen  på produkten och på de dokument som medföljer produkten visar att denna produkt inte får skrotas som hushållsavfall, utan ska lämnas in på återvinningsstation för återvinning av elektrisk och elektronisk utrustning.

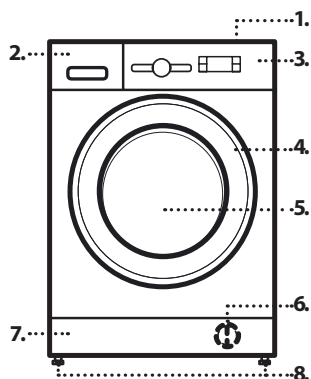

PRODUKTBESKRIVNING



1. Toppskiva
2. Tvättmedelsbehållare
3. Kontrollpanel
4. Luckhandtag
5. Lucka
6. Vattenfilter - bakom listen
7. List (avtagbar)
8. Justerbara stödfötter (4)

TVÄTTMEDELSBEHÅLLARE



1. Huvudtvättsfack **II**
 - Tvättmedel för huvudtvätt
 - Fläckborttagningsmedel
 - Vattenavhärdare
 - Med flytande tvättmedel rekommenderar vi att använda den avtagbara plastavdelaren **A** (medföljer) för korrekt dosering. Vid användning av pulvertvättmedel ska avdelaren placeras i utrymmet **B**.
2. Förtvättsfack **I**
 - Tvättmedel för förtvätt
3. Sköljmedelsfack 
 - Sköljmedel
 - Stärkelseslösning
 - Häll sköljmedel eller stärkelseslösningen upp till "MAX"-markeringen.**
4. Frigöringsknapp 
 - (Tryck för att frigöra tvättmedelsbehållaren för rengöring)

TEKNISKA DATA FÖR VATTENANSLUTNING

Vattenanslutning	
Vattentillförsel	Kallvatten
Vattenkran	3/4" gängad slangkoppling
Minsta tryck på inloppsvattnet	100 kPa (1 bar)
Maximalt tryck på inloppsvattnet	1 000 kPa (10 bar)

KONTROLLPANEL

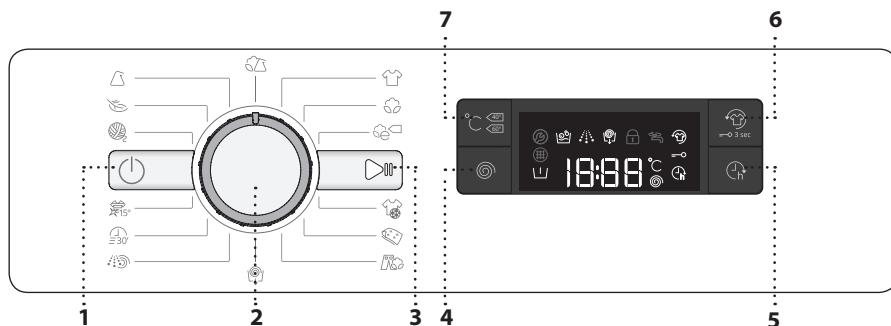

- 1 Knapp "PÅ/AV"
- 2 Programväljare
- 3 Knapp "Start/Paus"
- 4 Knapp "Centrifug"
- 5 Knapp "Fördröjd start"
- 6 Knapp "FreshCare+" /
"Knapplås"
- 7 Knapp "Temperatur"

PROGRAM

För att välja lämpligt program för din tvätt, följ alltid anvisningarna på tvättrådsetiketten. Värdet som står i baljsymbolen är maxtemperaturen som kläderna får tvättas med.

	BLANDAT För att tvätta lätt till normalt smutsade slitstarka plagg i bomull, linne, syntetfibrer och blandade fibrer.
	VITT För att tvätta normalt till hårt smutsade handdukar, underkläder, dukar och sängkläder o.s.v. i slitstarkt bomull och linne. Endast när man väljer en temperatur på 90 °C förutsätter cykeln en förtvättfas före huvudtvättfasen. I så fall rekommenderar vi att lägga tvättmedel både i förtvättsfacket och huvudtvättsfacket.
	BOMULL Normalt till svårt smutsad och slitstark bomullstvätt.
	BOMULL För att tvätta normalt smutsade bomullsplagg. Detta är standardprogrammet för bomull i 40 °C och 60 °C och det mest effektiva i fråga om vatten- och energiförbrukning.
	SPORT För att tvätta lätt smutsade sportplagg (träningsoverall, shorts o.s.v.). För bästa resultat rekommenderar vi att inte överskrida den maximala tvättmängd som anges i "PROGRAMÖVERSIKT". Vi rekommenderar att använda flytande tvättmedel och att tillsätta lämplig mängd för halvfull maskin.
	DUNTÄCKEN Designad för tvätt av dunfyllda artiklar såsom dubbel- eller enkeltäckan, kuddar och dunjackor. Vi rekommenderar att lägga in dunfyllda artiklar i tvättrumman med kanterna infällda och att inte överskrida ¾ av tvättrummans volym. För bästa resultat rekommenderas användning av flytande tvättmedel.
	JEANS Vrid plaggen in och ut före tvätt och använd flytande tvättmedel.

	CENTRIFUGERING + TÖMNING Centrifugerar tvätten och tömmer sedan ut vattnet. För slitstarka plagg. Om du utesluter centrifugeringen tömmer maskinen bara ut vattnet.
	SKÖLJNING + CENTRIFUGERING Sköljer först och centrifugerar sedan. För slitstarka plagg.
	SNABB 30' För att snabbtvätta lätt smutsade plagg. Detta program varar bara i 30 minuter för att spara tid och energi.
	COLOUR 15° Detta program skyddar färgerna genom att tvätta i kallt vatten (15°C) och förbrukar mindre energi för att värma vattnet utan att påverka tvättresultatet. Lämpligt för lätt smutsade plagg utan fläckar. Detta program ger samma tvättresultat som blandat 40 °C med endast 15 °C.
	YLLE Alla ullplagg kan tvättas med hjälp av programmet "Ylle", även om det står "handtvätt" på etiketten. För optimalt resultat, använd specialtvättmedel och överskrid inte angiven max kg tvättmängd.
	FINTVÄTT För att tvätta särskilt ömtåliga plagg. Vänd helst plaggen ut och in före tvätt.
	SYNTET För att tvätta normalt smutsiga plagg av syntetfibrer (såsom polyester, akryl, viskos osv.) eller blandat bomull/syntet.

TILLVAL

! Om funktionen som valts är oförenlig med det inställda programmet signaleras detta med en summer (3 pip ljud).
! Om funktionen som valts är oförenlig med en tidigare inställd funktion kommer funktionen inte att aktiveras.

FÖRDRÖJD START

För att det valda programmet ska starta vid ett senare tillfälle, tryck på knappen för att ställa in önskad fördröjningstid. Symbolen  tänds på displayen när denna funktion är aktiverad. För att radera fördröjd start, tryck på knappen igen tills värdet "0" visas på displayen.

FRESHCARE+

Detta tillval förbättrar tvättprestandan genom att generera ånga som förhindrar spridning av de huvudsakliga orsakerna till dålig lukt inuti maskinen. Efter ångfasen låter tvättmaskinen dess trumma rotera försiktigt. Tillvalet FreshCare+ startar när programmet är klart och varar i högst 6 timmar. Du kan avbryta det när som helst genom att trycka på vilken knapp som helst på kontrollpanelen eller vrida ratten. Vänta i ungefär 5 minuter innan du öppnar luckan.

TEMPERATUR



Varje program har en fördefinierad temperatur. Om du vill ändra temperaturen, tryck på knappen "temperatur". Värdet visas på displayen.



CENTRIFUGERING

Varje program har en fördefinierad centrifughastighet. Om du vill ändra centrifughastigheten, tryck på knappen "Centrifugering". Värdet visas på displayen.

FUNKTIONER

PÅ/AV

För att sätta på tvättmaskinen: Tryck på knappen "PÅ/AV" . Kontrolllampan "Start/Paus"  tänds. För att stänga av tvättmaskinen medan ett tvättprogram pågår, tryck på knappen och håll den intryckt i cirka 3 sekunder. Om knappen trycks in kortvarigt eller oavsiktligt stängs inte maskinen av.

För att stänga av tvättmaskinen efter programmets slut: Tryck på knappen "PÅ/AV"  tills lamporna släcks.





VRED

För att välja och bekräfta program. Vrid för att välja.





START/PAUS

För att starta programmet efter att ha avslutat inställningarna. För att pausa ett pågående program. För att fortsätta ett pausat program.





KNAPPLÅS

För att låsa kontrollpanelen, tryck på knappen "Knapplås"  och håll den intryckt i ungefär 3 sekunder. Symbolen  tänds på displayen för att ange att kontrollpanelen är låst (med undantag för knappen "PÅ/AV" ). På så sätt undviks att programmet ändras av misstag, särskilt av barn i närheten av maskinen. För att låsa upp kontrollpanelen, tryck på knappen "Knapplås"  och håll den intryckt i ungefär 3 sekunder.

BLEKA

För att bleka tvätten, lägg in tvätten i maskinen och ställ in programmet "Sköljning + Centrifugering" . Starta maskinen och vänta tills den första vattenfyllningscykeln har slutförts (ungefär 2 minuter). Sätt maskinen i pausläge genom att trycka på knappen "Start/Paus" , öppna tvättmedelsluckan och håll i blekmedlet (följ rekommenderade doser på förpackningen) i huvudtvättsfacket efter att ha monterat avdelaren. Starta om cykeln genom att trycka på knappen "Start/Paus" . Om så önskas kan sköljmedel tillsättas i det avsedda facket i tvättmedelsluckan.

DEMOLÄGE

Denna funktion används bara till säljpresentationer. I detta läge kan du samverka med tvättmaskinen och se den köra utan vatten. För att aktivera Demoläget, sätt PÅ och stäng AV tvättmaskinen. Håll knappen "Start/Paus"  intryckt och tryck inom 5 sekunder även in knappen "PÅ/AV" . Håll båda knapparna intryckta i 10 sekunder. För att avaktivera funktionen stänger man av tvättmaskinen. Håll sedan knappen "Start/Paus"  intryckt och tryck inom 5 sekunder även in knappen "PÅ/AV" . Håll båda knapparna intryckta i 2 sekunder.

PROGRAMÖVERSIKT

Max. tvättmängd 8 kg Strömförbrukning i avstängt läge 0,5 W/påslaget läge 8,0 W.							Tvättmedel och tillsatser			Rekommenderat tvättmedel		Resterande fukt %*	Energiförbrukning (kWh)	Totalt vatten l
Program	Temperaturer		Max. centrifughastighet (varv/minut)	Max tvättmängd (kg)	Varaktighet (minuter)	Förtvätt	Huvudtvätt	Sköljmedel	Pulver	Flytande				
	Standard	Intervall									● (90°)	●	○	
Blandat	40°C	❄ - 40°C	1000	4,5	**	—	●	○	—	✓	—	—	—	
Vitt	60°C	❄ - 90°C	1400	8,0	**	● (90°)	●	○	✓	✓	—	—	—	
Bomull	40°C	❄ - 60°C	1400	8,0	220	—	●	○	✓	✓	53	1.03	92	
e Bomull ◻	60°C	❄ - 60°C	1400	8,0	225	—	●	○	✓	✓	53	1.04	55	
		❄ - 40°C	1400	8,0	220	—	●	○	✓	✓	53	1.03	92	
Sport	40°C	❄ - 40°C	600	4,0	**	—	●	○	—	✓	—	—	—	
Duntäcken	30°C	❄ - 30°C	1000	3,5	**	—	●	○	—	✓	—	—	—	
Jeans	40°C	❄ - 40°C	800	4,0	**	—	●	○	—	✓	—	—	—	
Centrifugering + Tömning	—	—	1400	8,0	**	—	—	—	—	—	—	—	—	
Sköljning + Centrifugering	—	—	1400	8,0	**	—	—	○	—	—	—	—	—	
Snabb 30'	30°C	❄ - 30°C	800	4,5	**	—	●	○	—	✓	—	—	—	
Colours 15°	15°C	15°C	1000	4,5	**	—	●	○	—	✓	—	—	—	
Ylle	40°C	❄ - 40°C	800	2,0	**	—	●	○	—	✓	—	—	—	
Fintvätt	30°C	❄ - 30°C	—	1,0	**	—	●	○	—	✓	—	—	—	
Syntet	40°C	❄ - 60°C	1200	4,5	200	—	●	○	✓	✓	32	0.80	78	

● Dosering krävs ○ Dosering valfri

e Bomull ◻ - Testtvättcykler i enlighet med bestämmelserna 1061/2010. Dessa utgör referensprogrammen för energietiketten. Ställ in dessa tvättcykler med en temperatur på 40 °C eller 60 °C. Det är de mest effektiva programmen vad gäller energi- och vattenförbrukning för att tvätta normalsmutsad bomullstvätt. Den faktiska vattentemperaturen kan avvika från den som anges.

För alla Testinstitut

Långt tvättprogram för bomull: Ställ in programmet **Bomull** med en temperatur på 40 °C.
Långt syntetprogram: Ställ in programmet **Syntet** med en

temperatur på 40 °C.

Denna uppgift kan avvika i ditt hem på grund av vattnets inloppstemperatur, vattentrycket o.s.v. Den ungefärliga programtiden gäller vid standardinställning av programmen, utan tillval.

- * Efter programslut och centrifug med maximal valbar centrifughastighet, med standardinställningar.
- ** **Programtiden visas på displayen.**

Tvättmaskinen anpassar vattenintaget, energiförbrukningen och programtiden till din tvättmängd

LUCKA

För att öppna luckan, dra i handtaget.

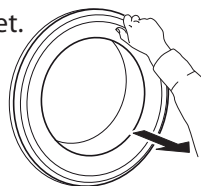

Stäng luckan genom att hålla handtaget nedtryckt och tryck tills du hör ett klickande stängningsljud.

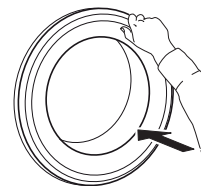

TILLBEHÖR

Kontakta vår kundservice för att kontrollera om följande tillbehör finns tillgängliga för din tvättmaskin (och torktumlare)

STAPLINGSHYLLSATS

Används för att placera en torktumlare ovanpå tvättmaskinen för att spara utrymme och göra det lättare att lägga in och ta ut tvätten från torktumlaren i det övre läget.

HUR MAN ANVÄNDER APPARATEN

FÖRSTA ANVÄNDNINGEN

Ta bort eventuella tillverkningsrester:

- Välj programmet "Bomull"  med en temperatur på 60 °C.
- Fyll på en liten mängd pulvertvättmedel i tvättmedelsbehållarens huvudtvättsfack **II** (högst 1/3 av tvättmedelstillverkarens råd för lätt smutsad tvätt).

- Starta programmet **utan att lägga in tvätt** (med tom trumma).
- Se avsnittet "DAGLIG ANVÄNDNING" för information om hur man väljer och startar ett program.

DAGLIG ANVÄNDNING

FÖRBEREDA TVÄTTEN



Töm fickorna

- Mynt, papper, gem o.s.v. kan skada tvätten och tvättmaskinens komponenter.
- Pappersnäsdukar går sönder under tvättprogrammet och fragmenten måste sedan avlägsnas för hand.



Stäng alla blixtlås, knappar och hakar. Knyt alla snören och stäng alla spännen

- Lägg små artiklar (såsom nylonstrumpor, bälten o.s.v.) och plagg med hakar (såsom bh:ar) i en tvättpåse eller i ett örngott med blixtlås. Ta bort eventuella ringar från gardinerna eller lägg gardinerna i en tvättpåse tillsammans med ringarna.



Typ av tyg / Symbol på tvättrådsetiketten

- Bomull, blandmaterial, syntetmaterial, ylle, handtvätt.
- Kulörtvätt
Blanda inte färgade och vita artiklar. Tvätta nya färgade plagg separat.
- Storlek
Tvätta plagg av olika storlekar i samma tvätt för att förbättra tvätteffekten och fördelningen av plaggen i trumman.
- Ömtålig tvätt
Tvätta ömtåliga plagg separat, de kräver en mild behandling.

SÅ HÄR ANVÄNDER DU TVÄTTMASKINEN

1. Lägg in tvätten



Öppna luckan och lägg in tvätten. Lägg in ett plagg åt gången i tvättrumman utan att trycka ihop dem och utan att överfylla trumman. Observera de maximala tvättmängderna som anges i tabellen PROGRAMÖVERSIKT. För mycket tvätt i maskinen leder till otillfredsställande tvättresultat och skrynklig tvätt.

2. Stäng luckan





Var noga med att inga artiklar kläms mellan glasluckan och gummitätningen. Stäng luckan tills ett klickande stängningsljud hörs.

3. Öppna vattenkranen



Se till att tvättmaskinen är ansluten till vattennätet. Öppna vattenkranen.

Sätt på tvättmaskinen

Tryck på "PÅ/AV" . Lampan "Start/Paus"  blinkar långsamt.

4. Ställ in önskat program

P Välj önskat program med ratten "Programväljare". Tvättprogrammets varaktighet visas på displayen. Tvättmaskinen visar automatiskt maximal temperatur och centrifughastighet som kan ställas in för det valda programmet. Justera om nödvändigt inställningen för temperatur och/eller centrifughastighet med hjälp av de avsedda knapparna.

Ändra temperatur vid behov



Tryck på knappen "Temperatur"  för att progressivt sänka temperaturinställningen tills kallt vatten har ställts in ("-" visas på displayen). Om man trycker på knappen en gång till ställs den högsta möjliga temperaturinställningen in.

Ändra centrifughastigheten vid behov



Tryck på knappen "Centrifug"  för att progressivt sänka centrifughastigheten tills centrifugcykeln stängs av ("0" visas på displayen). Om man trycker på knappen en gång till ställs den högsta möjliga temperaturinställningen in.

Välj tillval om nödvändigt



Tryck på knappen för att välja tillvalet. Motsvarande symbol tänds på displayen.

Tryck på knappen igen för att radera tillvalet. Lampan släcks.

! Om tillvalet som valts är oförenligt med det inställda programmet signaleras detta med en summer (3 pip ljud) och motsvarande indikering blinkar.

! Om tillvalet som valts är oförenligt med ett tidigare inställt tillval förblir bara det senaste valet aktivt.

5. Tillsätt tvättmedel

- Dra ut tvättmedelsbehållaren och lägg i tvättmedel (och tillsatser/sköljmedel) i avsedda fack enligt anvisningarna i avsnittet (TVÄTTMEDELSBEHÅLLARE). Följ doseringsrekommendationerna på tvättmedelsförpackningen.



Det är viktigt att dosera tvättmedlet/tillsatsen korrekt eftersom:

- det optimerar tvättresultatet
- det undviker irriterande rester av överflödigt tvättmedel i din tvätt
- du sparar pengar genom att undvika slöseri med överflödigt tvättmedel
- det skyddar tvättmaskinen genom att undvika att komponenterna förkalkas
- det respekterar miljön genom att undvika onödig miljöpåverkan.

6. Fördröja programstarten

- För att ställa in att programmet ska starta senare, se avsnittet "TILLVAL/FÖRDRÖJD START"



7. Starta programmet

- Tryck på "Start/Paus" . Motsvarande lysdiod tänds, luckan låses och indikeringen "Låst lucka"  tänds.
- För att undvika spill, öppna inte tvättmedelsbehållaren under ett pågående program.
- Återstående programtid kan variera. Olika faktorer, såsom ojämnt fördelad tvätt eller skumbildning, kan påverka programmets varaktighet.

8. Ändra inställningarna i ett pågående program, vid behov

Det går att ändra inställningarna medan ett program pågår. Ändringarna tillämpas, förutsatt att respektive programfas inte har avslutats ännu.



För att ändra det pågående programmets inställningar:

- Tryck på "Start/Paus"  för att sätta det pågående programmet i pausläge.
- Ändra dina inställningar.
- Tryck återigen på "Start/Paus"  för att låta programmet fortsätta.



Om du har ändrat programmet ska du inte tillsätta tvättmedel för det nya programmet.

För att förhindra att ett pågående program ändras oavsiktligt (till exempel av barn), använd "Knapplås"  (se avsnittet "FUNKTIONER").



Pausa ett pågående program och öppna luckan vid behov

- Tryck på "Start/Paus"  för att pausa ett pågående program.
- Om varken vattennivån eller temperaturen är för hög släcks indikeringen för "Låst lucka" . Du kan öppna luckan, till exempel för att lägga in mer tvätt eller för att ta bort tvätt som lagts i av misstag.
- Tryck på "Start/Paus"  för att fortsätta programmet.

9. Radera ett pågående program om nödvändigt

- Tryck och håll intryckt knappen PÅ/AV  tills tvättmaskinen stannar.
- Om vattennivån och temperaturen är tillräckligt låga låses luckan upp och kan öppnas.
- Luckan förblir låst om det finns vatten i trumman. För att låsa upp luckan ska man slå på tvättmaskinen, välja programmet "Centrifugering + Tömning"  och stänga av centrifugtillvalet genom att ställa in centrifughastigheten på "0".
- Vattnet töms ut och luckan låses upp i slutet av programmet.

10. Stänga av tvättmaskinen efter programmets slut

- I slutet av programmet visas "End" på displayen.
- Luckan kan inte öppnas förrän symbolen "Låst lucka"  släcks.
- Kontrollera att indikeringen "Låst lucka"  är släckt, öppna luckan och ta ut tvätten.
- Tryck på "PÅ/AV"  för att stänga av tvättmaskinen.

Om tvättmaskinen inte stängs av manuellt genom att trycka på knappen stängs den av automatiskt ungefär 30 minuter efter programmets slut för att spara energi. Lämna luckan på glänt så att tvättmaskinens insida torkar.

DISPLAYINDIKERINGAR

	Låst lucka	Denna indikering tänds: <ul style="list-style-type: none"> • efter att du har startat ett program • luckan har låsts
	FreshCare+	Denna indikering tänds: <ul style="list-style-type: none"> • efter att du har ställt in tillvalet Freshcare+
	Fördröjd start	Denna indikering tänds: <ul style="list-style-type: none"> • efter att du har ställt in tillvalet Fördröjd start
	Knapplås	Denna indikering tänds: <ul style="list-style-type: none"> • efter att du har ställt in tillvalet Knapplås
	Indikering för tvättfasen	Denna indikering visar nuvarande programfas genom att visa tvätt, sköljning och tömning från vänster till höger. Den tända lampan visar vilken fas som pågår.
	Ring service	Fel: Kontakta kundservice <ul style="list-style-type: none"> • Se avsnittet Felsökning • Om indikeringen fortfarande visas, kontakta Kundservice
	Igensatt vattenfilter	Fel: Igensatt vattenfilter <ul style="list-style-type: none"> • Vattnet kan inte tömmas; vattenfiltret kan vara blockerat
	Vatten saknas	Fel: Vatten saknas <ul style="list-style-type: none"> • För lite eller inget tillloppsvatten.





RÅD OCH TIPS

REGLER FÖR ATT SORTERA TVÄTTEN

- Typ av material/tvättråd på etiketten (bomull, blandmaterial, syntet, ylle, handtvätt)
- Färg (separera kulörta och vita plagg, tvätta nya kulörta plagg separat)
- Storlek (tvätta plagg av olika storlek tillsammans för att förbättra tvätteffektiviteten och viktfordelningen i cylindern)
- Ömtåliga plagg (lägg små plagg - såsom nylonstrumpor - och plagg med hakar - såsom bh:ar - i en tvättpåse eller i ett örngott med blixtlås).

TVÄTTRÄDSETIKETTENS TVÄTTSYMBOLER

Värdet som står i baljsymbolen är maxtemperaturen som kläderna får tvättas med.

-  Normal bearbetning
-  Mild bearbetning
-  Mycket mild bearbetning
-  Handtvätt
-  Ej vattentvätt

RENGÖR VATTENFILTRET REGELBUNDET

- Detta måste göras för att förhindra igensättning av filtret så att vattnet kan tömmas ut korrekt.

SPARA ENERGI OCH SKYDDA MILJÖN

- Genom att respektera tvättmängderna som anges i "PROGRAMÖVERSIKT" optimeras förbrukningen av vatten och energi och kortare programtider uppnås.
- Överskrid inte tvättmedelsmängderna som rekommenderas av tvättmedelstillverkaren.
- Spara energi genom att använda tvättprogram med 60 °C i stället för 90 °C eller program med 40 °C i stället för 60 °C. Vi rekommenderar att använda programmet "e Bomull □"  60 °C för bomullsplagg, vilket har längre programtid men förbrukar mindre energi.
- För att spara energi och tid när du tvättar, välj den högsta centrifughastigheten som tillåts för programmet för att minska mängden vatten som finns kvar i kläderna i slutet av tvättprogrammet.
- Förtvätta eventuella fläckar med ett lämpligt fläckborttagningsmedel, eller blöt ner intorkade fläckar med vatten före tvätt. På så sätt kan du undvika att använda ett tvättprogram med hög temperatur.
- Använd programmet "Colours 15°" för lätt smutsad kulörtvätt. På så sätt går det åt mindre energi för att värma vattnet.

RENGÖRING OCH UNDERHÅLL

**Stäng av och koppla bort tvättmaskinen innan du utför rengöring och underhåll.
Använd inte brandfarliga vätskor för att rengöra tvättmaskinen.**

RENGÖRING AV TVÄTTMASKINENS UTSIDA

Använd en mjuk trasa för att rengöra utsidan av tvättmaskinen.

Använd inte glasrengöringsmedel eller allmänna rengöringsmedel, slippulver eller liknande produkter för att rengöra kontrollpanelen - dessa ämnen kan skada texterna.

KONTROLLERA VATTNETS TILLOPPSSLANG

Kontrollera regelbundet att inloppsslangen inte är skör och har sprickor. Om den är skadad ska du byta ut den mot en ny slang från vår kundservice eller din specialiserade återförsäljare.

Beroende på typ av slang:



Om inloppsslangen har genomskinlig mantel ska du regelbundet kontrollera om den har lokala färgförstärkta punkter. Om så är fallet kan slangen ha en läcka och måste då bytas ut.

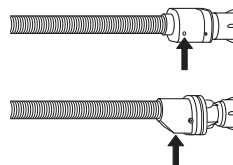

För vattnets stoppslangar: kontrollera det lilla inspektionsfönstret för säkerhetsventilen (se pilen). Om den är röd har vattnets stoppfunktion aktiverats och slangen måste bytas ut mot en ny.

För att skruva loss denna slang, tryck på frigöringsknappen (om tillgänglig) medan du skruvar loss slangen.

RENGÖRING AV NÄTFILTER I VATTNETS TILLOPPSSLANG

1. Stäng vattenkranen och skruva loss inloppsslangen.

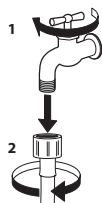

2. Rengör nätfiltret vid slangens ände noggrant med en fin borste.

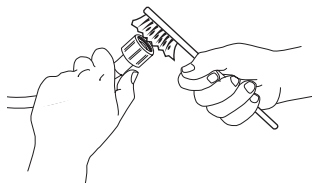

3. Skruva nu loss tilloppsslangen på tvättmaskinens baksida för hand. Ta ut nätfiltret ur ventilen på baksidan av tvättmaskinen med en universaltång och rengör det nogga.

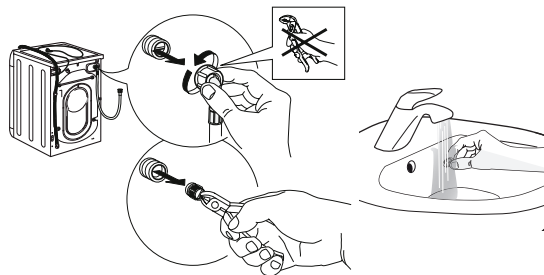

4. Sätt in nätfiltret igen. Anslut inloppsslangen till vattenkranen och tvättmaskinen igen. Använd inte verktyg för att ansluta inloppsslangen. Öppna vattenkranen och kontrollera att alla anslutningar är täta.

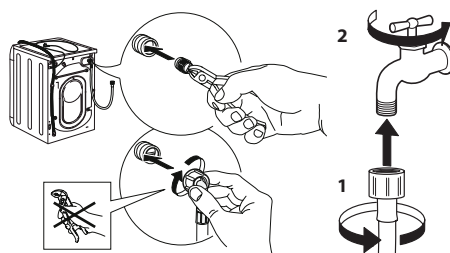

RENGÖRING AV TVÄTTMEDELSBEHÅLLAREN

1. Ta bort tvättmedelsbehållaren genom att trycka på frigöringsknappen. Dra samtidigt ut tvättmedelsbehållaren.

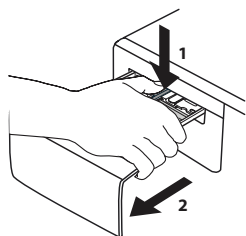

2. Ta bort insatsen från sköljmedelsfacket.

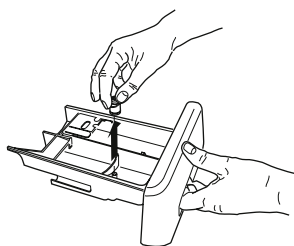

3. Rengör alla delar under rinnande vatten och ta bort rester av tvättmedel eller sköljmedel.

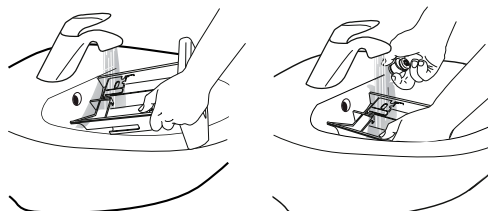

4. Torka av delarna med en mjuk trasa.

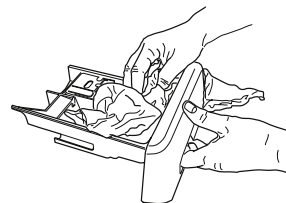

5. Sätt tillbaka tvättmedelsbehållaren och tryck in den i tvättmedelsfacket.

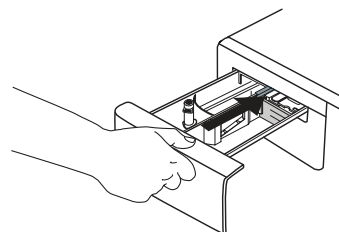

RENGÖRING AV VATTENFILTRET / TÖMNING AV KVARVARANDE VATTEN

Stäng av och koppla ifrån tvättmaskinen innan du rengör vattenfiltret eller tömmer ut kvarblivet vatten. Om du använder ett varmvattenprogram, vänta tills vattnet har svalnat innan du tömmer ut vattnet. Rengör vattenfiltret regelbundet för att undvika att vattnet inte töms ut efter tvättningen på grund av ett igensatt filter.

Om det inte går att tömma ut vattnet anger displayen att vattenfiltret kanske är igensatt.

- 6.** Ta bort bottenlisten: Använd en skruvmejsel på det sätt som visas i följande figur.

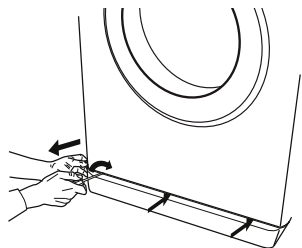

- 7.** Behållare för avtappat vatten: Placera en låg och bred behållare under vattenfiltret för att samla upp kvarvarande vatten.

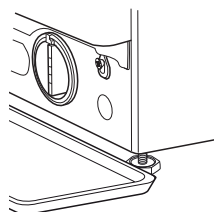

- 8.** Tömma ut vattnet: Vrid filtret långsamt moturs tills allt vatten har runnit ut. Låt vattnet rinna ut utan att ta bort filtret. När behållaren är full, stäng vattenfiltret genom att vrida det medurs. Töm behållaren. Upprepa denna procedur tills allt vatten har tömts ut.

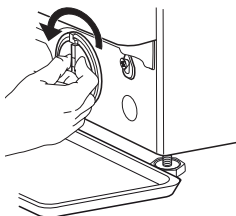

- 9.** Ta bort filtret: Lägg en bomullsduk under vattenfiltret som absorberar den lilla mängd vatten som är kvar. Ta sedan bort vattenfiltret genom att vrida det utåt i moturs riktning.

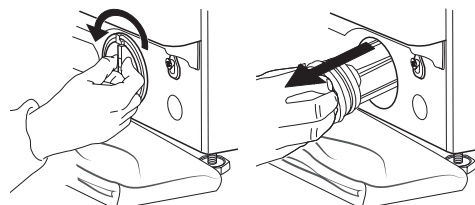

- 10.** Rengöra vattenfiltret: Ta bort rester från filtret och rengör det under rinnande vatten.

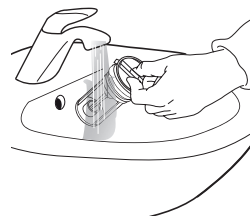

- 11.** Sätta in vattenfiltret och återinstallera bottenlisten: Sätt in vattenfiltret igen genom att vrida det medurs. Se till att vrida det så mycket det går. Filterhandtaget måste vara i vertikalt läge. För att testa vattnets densitet kan du hälla cirka 1 liter vatten i tvättmedelsbehållaren. Återinstallera sedan bottenlisten.

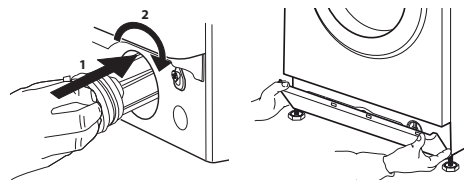

FELSÖKNING

Din tvättmaskin är utrustad med flera automatiska säkerhets- och feedbackfunktioner. De gör det möjligt att upptäcka fel och underhållsbehov.

Dessa fel är normalt inte värre än att de kan avhjälpas på några få minuter.

Fel:	Möjlig orsak/lösning:
Tvättmaskinen slås inte på.	<ul style="list-style-type: none"> • Stickproppen sitter inte i eluttaget, eller sitter för löst för att få kontakt. • Det är strömavbrott. • Luckan är inte helt stängd.
Tvättcykeln startar inte.	<ul style="list-style-type: none"> • Knappen "PÅ/AV" ☹ har inte tryckts in. • Knappen "Start/Paus" ▶⏸ har inte tryckts in. • Vattenkranen är inte öppen. • En "Fördröjd start" ⌚ har ställts in.
Tvättmaskinen tar inte in vatten (meddelandet "h2o" visas på displayen). Ett "pip" avges var 5:e sekund.	<ul style="list-style-type: none"> • Vattnets tillloppsslang är inte ansluten till kranen. • Slangen är böjd. • Vattenkranen är inte öppen. • Vattennätet är avstängt. • Trycket är för lågt.
Tvättmaskinen tar in och ut vatten hela tiden.	<ul style="list-style-type: none"> • Knappen "Start/Paus" ▶⏸ har inte tryckts in. • Utloppsslangen har inte installerats på 65 till 100 cm från golvet. • Änden på utloppsslangen är nedsänkt i vatten. • Utloppets vägganslutning har ingen avluftning. • Om problemet kvarstår efter att ha utfört dessa kontroller ska man stänga vattenkranen, stänga av tvättmaskinen och ringa kundservice. Om bostaden ligger på de översta våningarna i en byggnad kan det ibland inträffa en sifoneffekt som gör att tvättmaskinen tar in och ut vatten hela tiden. Speciella antisifonventiler finns tillgängliga på marknaden för att förebygga dessa problem.
Tvättmaskinen tömmer inte ut vatten eller centrifugerar inte.	<ul style="list-style-type: none"> • Programmet inkluderar inte tömning: På vissa program ska det aktiveras manuellt. • Tömningsslangen är böjd. • Utloppsledningen är tilltäppt.
Tvättmaskinen vibrerar överdrivet mycket under centrifugeringen.	<ul style="list-style-type: none"> • Under installationen frigjordes inte trumman på korrekt sätt. • Tvättmaskinen är inte i nivå. • Tvättmaskinen står klämd mellan möbeln och väggen.
Tvättmaskinen läcker vatten.	<ul style="list-style-type: none"> • Vattnets tillloppsslang har inte dragits åt ordentligt. • Tvättmedelsbehållaren är tilltäppt. • Utloppsslangen har inte satts fast ordentligt.
Maskinen är låst och displayen blinkar med en felkod (t.ex. F-01, F-..).	<ul style="list-style-type: none"> • Stäng av maskinen, ta ut stickproppen från eluttaget och vänta i 1 minut innan maskinen slås på igen. • Om problemet kvarstår, kontakta kundservice.
För mycket skum bildas.	<ul style="list-style-type: none"> • Tvättmedlet är inte lämpligt för tvättmaskin (det måste stå "för maskintvätt", "för handtvätt och maskintvätt" eller liknande på förpackningen). • För stor dosering.
Luckan är låst, med eller utan felindikering, och programmet körs inte.	<ul style="list-style-type: none"> • Luckan är låst vid strömavbrott. Programmet fortsätter automatiskt så snart strömmen kommer tillbaka. • Tvättmaskinen står stilla. Programmet fortsätter automatiskt efter att orsaken till stilleståndet har åtgärdats.

TRANSPORT OCH HANTERING

Lyft aldrig tvättmaskinen genom att greppa tag i arbetsytan.

1. Dra ut huvudkontakten och stäng vattenkranen.
2. Kontrollera att luckan och tvättmedelsbehållaren är ordentligt stängda.
3. Koppla bort inloppsslangen från vattenkranen och ta bort tömningsslangen från tömningsporten. Ta bort allt resterande vatten från slangarna och fäst dem så att de inte kan skadas under transporten.
4. Återinstallera transportbultarna. Följ anvisningarna för hur man tar bort transportbultarna i "Installationsguide", men i omvänd ordning.

Viktigt: Transportera inte tvättmaskinen utan att ha fixerat transportbultarna.

KUNDSERVICE

INNAN DU KONTAKTAR KUNDSERVICE

1. Försök att lösa problemet på egen hand med hjälp av råden i **FELSÖKNING**
2. Stäng av apparaten och slå på den igen för att se om felet kvarstår.

OM PROBLEMET KVARSTÅR EFTER DESSA KONTROLLER SKA DU KONTAKTA NÄRMASTE KUNDTJÄNST

För att få assistans, ring numret som anges i garantihäftet eller följ instruktionerna på webbsidan

www.whirlpool.eu

När du kontaktar vår kundservice ska du alltid uppge:

- En kort beskrivning av felet.
- Typ av apparat och exakt modell.

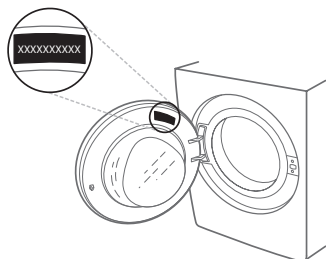

SERVICE 0000 000 00000



- din fullständiga adress
- ditt telefonnummer.

Vänd dig alltid till en auktoriserad serviceverkstad om det blir nödvändigt med reparation (som garanti för att originalreservdelar används och att reparationen utförs på korrekt sätt).

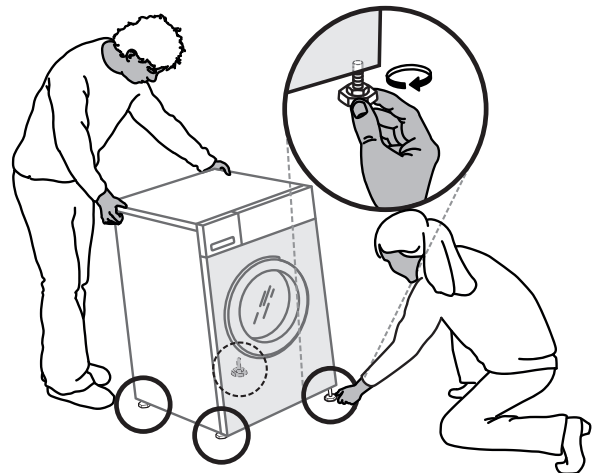
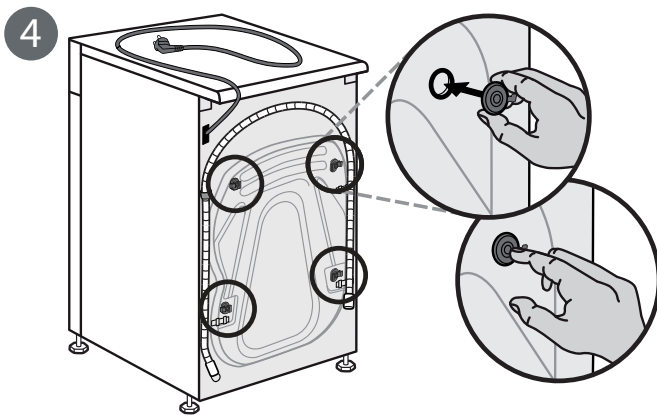
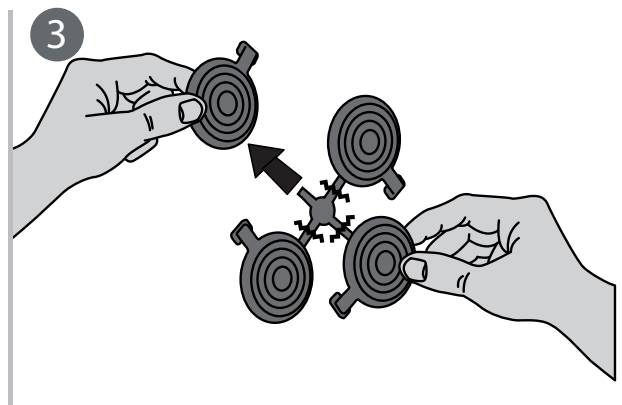
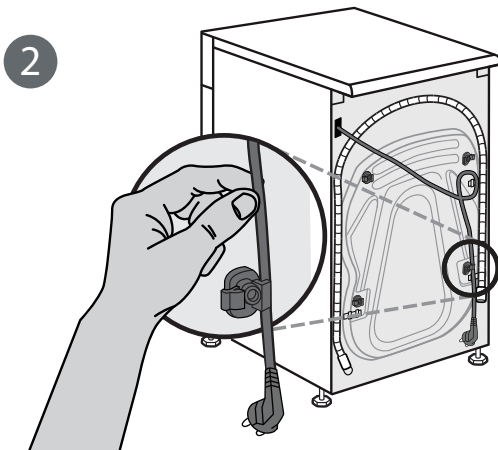
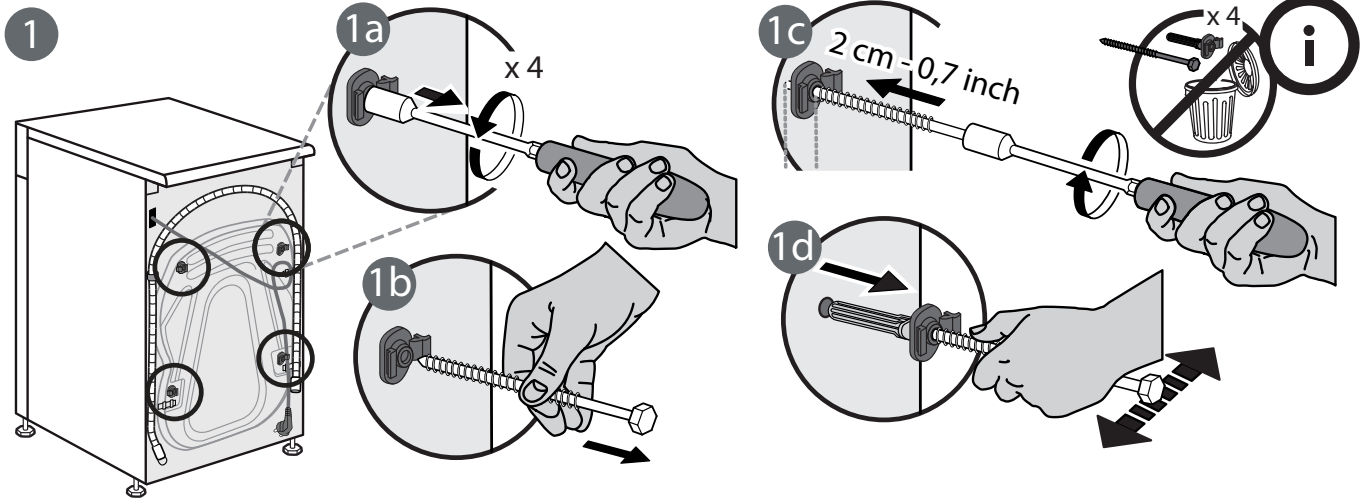
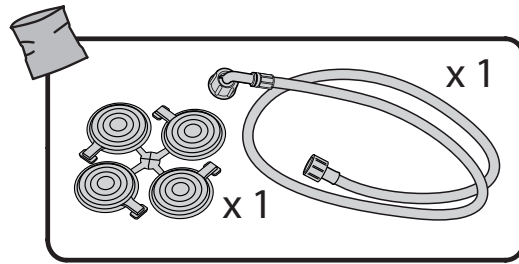
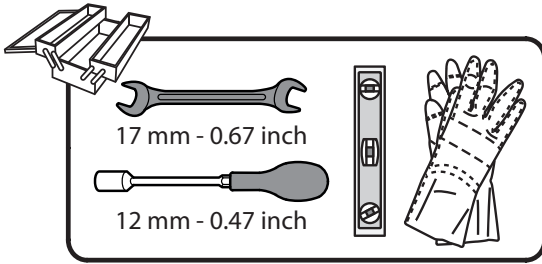

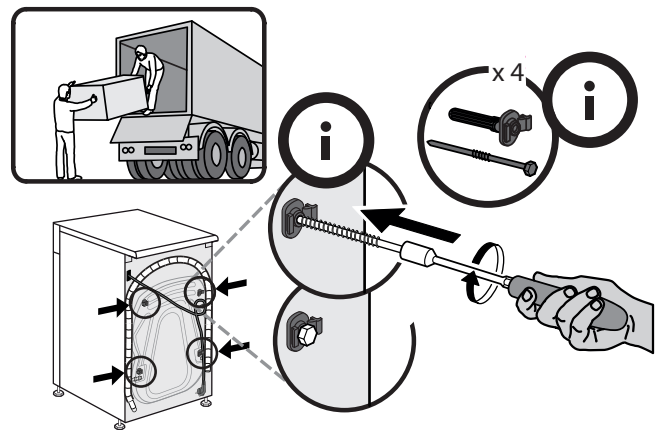
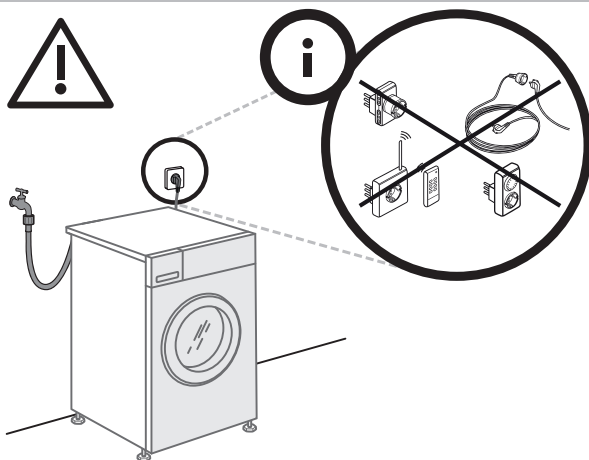
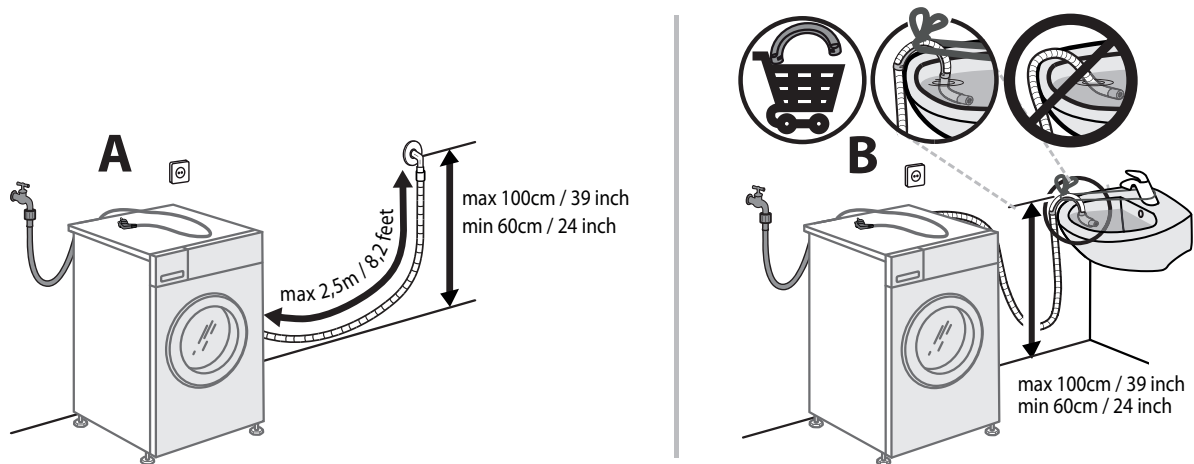
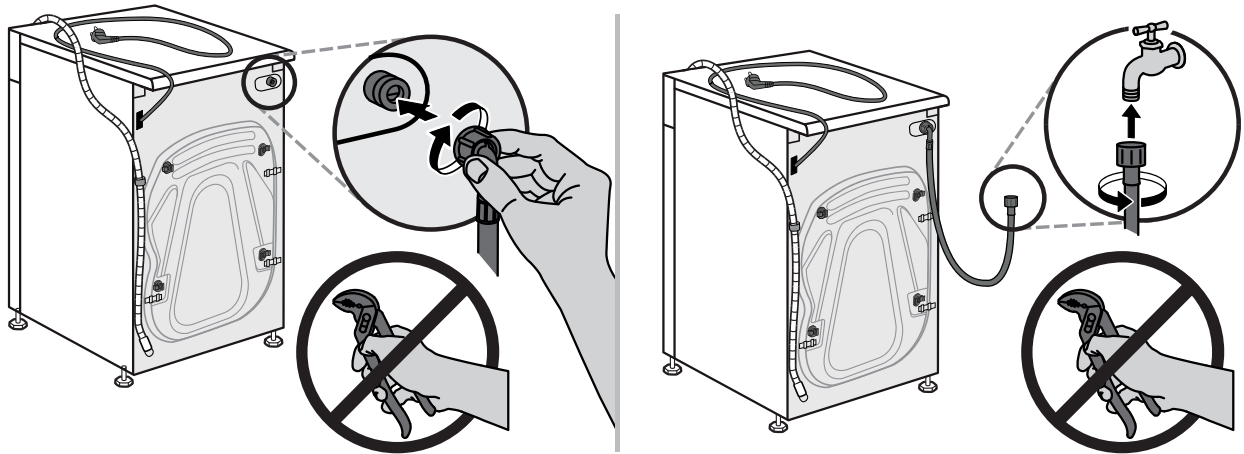
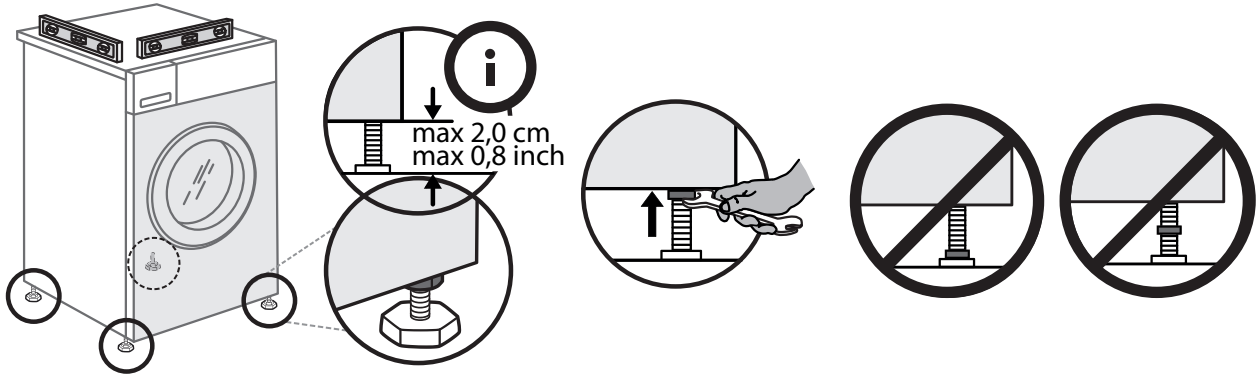

859242810010SV