

**Gebrauchsanweisung**  
Instructions for use  
**Mode d'emploi**  
Gebruiksaanwijzing  
Istruzioni per l'uso



**Brugsanvisning**  
Bruksanvisning  
Käyttöohje  
Manual de utilização  
Instrucciones para el uso



**Οδηγίες χρήσης**  
Instrukcje użytkowania  
**Használati utasítás**  
Инструкция за употреба  
Қолдану бойынша нұсқаулық



**Návod k použití**  
Návod na použitie  
**Instrucțiuni de utilizare**  
Инструкции по эксплуатации  
Інструкція з експлуатації



<b>DEUTSCH</b>	Gebrauchsanweisung	Seite 4
<b>ENGLISH</b>	Instructions for use	Page 13
<b>FRANÇAIS</b>	Mode d'emploi	Page 23
<b>NEDERLANDS</b>	Gebruiksaanwijzing	Página 32
<b>PORTUGUÊS</b>	Manual de utilização	Página 41
<b>ITALIANO</b>	Istruzioni per l'uso	Página 50

## WICHTIGE SICHERHEITSHINWEISE

- **WARNHINWEIS:** Um Gefahren aufgrund von Instabilität zu verhindern, muss das Gerät gemäß Herstelleranweisungen platziert oder befestigt werden.
  - **WARNHINWEIS:** Die Lüftungsöffnungen des Geräts dürfen nicht behindert werden.
  - **WARNHINWEIS:** Beschädigen Sie auf keinen Fall die Leitungen des Kühlmittelkreises.
  - **WARNHINWEIS:** Verwenden Sie keine mechanischen, elektrischen oder chemischen Mittel, um den Entfrostvorgang zu beschleunigen, die nicht vom Hersteller empfohlen sind.
  - **WARNHINWEIS:** Verwenden Sie keine elektrischen Geräte in den Fächern des Geräts, wenn deren Einsatz nicht explizit vom Hersteller zugelassen worden ist.
  - **WARNHINWEIS:** Eisbereiter und/oder Wasserspender, die nicht direkt mit der Wasserleitung verbunden sind, dürfen nur mit Trinkwasser befüllt werden.
- Informationen:** Dieses Gerät enthält keine Fluorchlorkohlenwasserstoffe. Der Kühlmittelkreislauf enthält R134a oder R600a (siehe Typenschild im Inneren des Geräts).
- Geräte mit Isobutan (R600a): Isobutan ist ein umweltverträgliches, brennbares, natürliches Gas. Stellen Sie aus diesem Grund sicher, dass die Leitungen des Kühlmittelkreislaufs nicht beschädigt sind. Achten Sie vor allem auf beschädigte Leitungen, durch die der Kühlmittelkreislauf entleert werden kann.
  - Möglicherweise enthält das Produkt vom Kyoto-Protokoll abgedeckte, fluoridierte Treibhausgase; das Kühlmittelgas befindet sich in einem hermetisch abgedichteten System. Kühlmittelgas: R134a hat ein Treibhauspotenzial (GWP) von 1300.
  - Das brennbare Gas C-Pentan wird als Treibmittel im Isolierschaum eingesetzt. Achten Sie beim Entsorgen besonders hierauf.
  - Dieses Gerät ist für Haushaltsanwendungen und ähnliche Anwendungen konzipiert, zum Beispiel
    - Mitarbeiterküchen im Einzelhandel, in Büros oder in anderen Arbeitsbereichen;
    - für Gäste in Gasthäusern, Hotels, Motels oder anderen Wohnbereichen;
    - in Bed-and-Breakfast-Anwendungen;
    - im Catering und in anderen Anwendungen, die nicht zum Einzelhandel gehören.
  - Lagern Sie keine explosiven Substanzen, wie Sprühdosen mit brennbarem Treibmittel in diesem Gerät.

- Erwachsene mit eingeschränkten physischen, sensorischen oder geistigen Fähigkeiten oder einem Mangel an Erfahrung oder Kenntnis des Geräts sowie Kinder ab einem Alter von 8 Jahren dürfen dieses Gerät benutzen, wenn sie dabei beaufsichtigt werden oder in die sichere Verwendung des Geräts eingewiesen worden sind und die damit verbundenen Gefahren begreifen.
- Unbeaufsichtigte Kinder dürfen das Gerät nicht reinigen oder warten.
- Lassen Sie nicht zu, dass Kinder mit dem Gerät spielen oder sich darin verstecken, um zu verhindern, dass sie darin eingeschlossen werden und ersticken.
- Es muss im Einklang mit nationalen Sicherheitsbestimmungen möglich sein, den Netzstecker des Geräts zu ziehen, oder es mit einem Trennschalter, der der Steckdose vorgeschaltet ist, auszuschalten.
- Schließen Sie das Gerät an eine geerdete Steckdose an. Das Gerät benötigt eine gute Verbindung zu einem Erdungssystem.
- Verwenden Sie keine Mehrfachadapter oder Verlängerungskabel.
- Achten Sie beim Aufstellen darauf, das Netzkabel nicht mit dem Gerät selbst zu beschädigen.
- Ziehen Sie nicht am Netzkabel des Geräts.
- Das Gerät muss von zwei oder mehr Personen gehandhabt und aufgestellt werden.
- Um Gefahren zu verhindern müssen Einbau und Wartung, einschließlich Ersatz des Netzkabels, von einer Fachkraft gemäß den Herstellerangaben und gültigen örtlichen Sicherheitsbestimmungen durchgeführt werden. Reparieren Sie das Gerät nicht selbst und tauschen Sie keine Teile aus, wenn dies vom Bedienungshandbuch nicht ausdrücklich vorgesehen ist.

## HINWEISE ZUM UMWELTSCHUTZ

### 1. Verpackung

Das Verpackungsmaterial ist zu 100 % wiederverwertbar und trägt das Recycling-Symbol . Halten Sie sich bei der Entsorgung an örtliche Bestimmungen. Bewahren Sie Verpackungsmaterial (Plastiktüten, Polystyrol usw.) nicht in der Reichweite von Kindern auf, da es eine mögliche Gefahrenquelle darstellt.

### 2. Entsorgung

Das Gerät wurde aus wiederverwertbaren Materialien hergestellt. Dieses Gerät ist gemäß der Europäischen Richtlinie 2002/96/EC für Elektro- und Elektronik-Altgeräte (WEEE) gekennzeichnet. Sie leisten einen positiven Beitrag für den Schutz der Umwelt und die Gesundheit des Menschen, wenn Sie dieses Gerät ordnungsgemäß entsorgen.

Das Symbol  auf dem Gerät bzw. auf dem beiliegenden Informationsmaterial weist darauf hin, dass dieses Gerät kein normaler Haushaltsabfall ist, sondern in einer Sammelstelle für Elektro- und Elektronik-Altgeräte entsorgt werden muss. Machen Sie das Gerät beim Entsorgen unbrauchbar, indem Sie das Netzkabel durchtrennen und Türen und Fächer herausnehmen, damit Kinder sich nicht versehentlich

darin einschließen können. Entsorgen Sie das Gerät entsprechend örtlicher Bestimmungen zu Abfallentsorgung und bringen Sie es zu einer Sammelstelle. Lassen Sie das Gerät nicht längere Zeit unbeachtet, es stellt eine Gefahr für spielende Kinder dar. Ausführliche Einzelheiten über Behandlung, Wiederverwendung und Recycling dieses Produkts erhalten Sie bei den entsprechenden Amtsstellen, den Sammelstellen für elektrische und elektronische Geräte oder Ihrem Händler, bei dem Sie dieses Produkt gekauft haben.

### Konformitätserklärung

- Dieses Gerät wurde zur Aufbewahrung von Lebensmitteln konzipiert und im Einklang mit Verordnung (EG) Nr. 1935/2004 hergestellt.
- Dieses Gerät wurde konzipiert, hergestellt und vermarktet im Einklang mit:
  - Sicherheitsanforderungen der Niederspannungsrichtlinie 2006/95/CE (die die Bestimmungen 73/23/CEE und folgende Zusätze ersetzt);
  - Schutzanforderungen der EMV-Verordnung 2004/108/EC.

## VOR DEM GEBRAUCH DES GERÄTS

**Lesen Sie die Gebrauchsanleitung aufmerksam durch, bevor Sie Ihr Gerät verwenden. Sie enthält eine Produktbeschreibung und nützliche Hinweise.**

**Bewahren Sie diese Gebrauchsanleitung sorgfältig auf.**

1. Packen Sie das Gerät aus und stellen Sie sicher, dass es nicht beschädigt ist und dass die Tür richtig schließt. Jegliche Schäden müssen Ihrem Händler

innerhalb von 24 Stunden nach Erhalt des Geräts gemeldet werden.

2. Warten Sie mindestens zwei Stunden, bevor Sie das Gerät einschalten, um sicherzustellen, dass der Kühlmittelkreislauf einwandfrei funktioniert.
3. Reinigen Sie den Innenraum des Geräts, bevor Sie es benutzen.

## HINWEISE UND RATSCHLÄGE

### INSTALLATION

- Achten Sie beim Umbewegen des Geräts darauf, den Boden (z. B. Parkett) nicht zu beschädigen.
- Stellen Sie sicher, dass sich das Gerät nicht in der Nähe einer Wärmequelle befindet.
- Stellen Sie das Gerät auf ausreichend starkem Boden auf, und nivellieren Sie es aus. Dies sollte an einem Ort geschehen, der der Größe und der Nutzung des Geräts entspricht.
- Das Gerät ist für den Betrieb an Orten ausgerichtet, an denen die Temperatur sich in den folgenden Bereichen bewegt. Siehe Klimabereich auf dem Typenschild. Falls das Gerät für einen

längeren Zeitraum an einem Ort außerhalb des angegebenen Temperaturbereichs aufgestellt wird, funktioniert es möglicherweise nicht angemessen.

Klimabereich	Umg.- Temp. (°C)
SN	Von 10 bis 32
N	Von 16 bis 32
ST	Von 16 bis 38
T	Von 16 bis 43

- Stellen Sie sicher, dass die Betriebsspannung auf dem Typenschild der am Aufstellort entspricht.

## SICHERER GEBRAUCH

- Lagern Sie kein Benzin, brennbare Flüssigkeiten oder Gase in der Nähe dieses Geräts oder anderer elektrischer Geräte. Die Dämpfe können Brände und Explosionen verursachen.
- Verschlucken Sie Sie den (nicht toxischen) Inhalt der Kühlkassette (bei manchen Modellen enthalten) nicht.
- Verzehren Sie Eiswürfel oder Wassereis nicht unmittelbar nach der Entnahme aus dem Gefrierfach, da sie Kälteverbrennungen hervorrufen können.
- Bei Produkten, die für den Gebrauch eines Luftfilters hinter einer zugänglichen Lüfterabdeckung ausgelegt sind, muss der Filter bei laufendem Kühlschrank stets eingesetzt sein.
- Ziehen Sie vor Wartungs- und Reinigungsarbeiten den Netzstecker des Geräts oder unterbrechen Sie die Stromversorgung.
- Verwenden Sie das Kühlfach nur zur Aufbewahrung von frischen Lebensmitteln und das Gefrierfach nur

zur Aufbewahrung von gefrorenen Lebensmitteln, zum Einfrieren von frischen Lebensmitteln und zur Herstellung von Eiswürfeln.

- Bewahren Sie keine Glasbehälter mit Flüssigkeiten im Gefrierfach, sie könnten zerbrechen.
- Bewahren Sie möglichst keine unverpackten Lebensmittel in direktem Kontakt mit den Oberflächen im Kühl- oder Gefrierfach auf.
- Die im Gerät verwendete Lampe ist speziell für Elektrogeräte konzipiert und ist nicht für die Beleuchtung von Räumen geeignet (EU-Verordnung 244/2009).

**Der Hersteller lehnt jegliche Haftung für Personen oder Tiere oder Sachschäden ab, wenn die obigen Hinweise und Warnung nicht beachtet worden sind.**

## ENERGIESPARTIPPS

- Installieren Sie das Gerät an einem trockenen, gut belüfteten Ort und von jeglichen Wärmequellen (z. B. Heizung, Herd usw.) entfernt. Stellen Sie außerdem sicher, dass es nicht direktem Sonnenlicht ausgesetzt ist. Verwenden Sie ggf. eine Isolierplatte.
- Befolgen Sie die Aufstellenweisungen, um angemessene Belüftung sicherzustellen.
- Eine unzureichende Belüftung hinten am Gerät erhöht den Energieverbrauch und verringert die Kühlkapazität.
- Die Innentemperaturen des Gerätes hängen von der Raumtemperatur, der Häufigkeit der Türöffnungen und dem Gerätestandort ab. Bei der Temperatureinstellung sind diese Faktoren zu berücksichtigen.
- Lassen Sie warme Speisen und Getränke abkühlen, bevor Sie diese im Gerät platzieren.
- Blockieren Sie das Gebläse (falls vorhanden) nicht mit Lebensmitteln.
- Prüfen Sie nach dem Ablegen von Lebensmitteln, ob die Tür der Fächer korrekt schließt, besonders die Tür des Gefrierfachs.
- Öffnen Sie die Tür nur so weit wie notwendig.
- Platzieren Sie Lebensmittel zum Auftauen im Kühlschrank. Die niedrige Temperatur der gefrorenen Lebensmittel kühlt das Essen im Kühlschrank.
- Möglicherweise verfügt das Gerät über Sonderfächer (Frischefach, Null-Grad-Box, ...). Falls nicht anderweitig in der Anleitung des Geräts angegeben, können diese für eine gleichmäßige Funktion im gesamten Gerät herausgenommen werden.
- Die Position der Regale im Kühlschrank hat keinen Einfluss auf den effizienten Energieverbrauch. Lebensmittel müssen so auf den Regalen platziert werden, dass eine korrekte Luftzirkulation sichergestellt wird (Lebensmittel dürfen sich nicht berühren und zwischen Lebensmitteln und Rückwand muss Abstand gehalten werden).
- Um die Lagerkapazität für eingefrorene Lebensmittel zu vergrößern können Sie Körbe und, falls vorhanden, den Stop-Frost-Einsatz herausnehmen, der Energieverbrauch ändert sich dementsprechend.
- Beschädigte Dichtungen müssen so schnell wie möglich ausgetauscht werden.
- Produkte hoher Energieeffizienzklasse sind mit hochwertigen Motoren ausgestattet, die länger laufen, aber weniger Energie verbrauchen. Machen Sie sich keine Sorgen, wenn der Motor länger läuft als gewohnt.

# BENUTZUNG DES GEFRIERSCHRANKS

Dieser Gefrierschrank eignet sich zur Aufbewahrung von Tiefkühlware und zum Einfrieren frischer Lebensmittel. Auf dem Typenschild des Gerätes ist die maximale Menge frischer Lebensmittel in Kg angegeben, die innerhalb von 24 Stunden eingefroren werden kann. Der Gefrierschrank ist für den Einsatz bei Umgebungstemperaturen von +10 °C bis +38 °C geeignet. Die besten Leistungen werden bei Temperaturen zwischen +16 °C und +38° C. erzielt.

## Inbetriebnahme des Gefrierschranks

- Eine Temperatureinstellung mit dem Thermostat ist nicht erforderlich, da die Temperatur bereits werkseitig voreingestellt wurde.
- Schließen Sie den Netzstecker an. Die grüne Betriebsanzeige leuchtet auf; die rote Kontrolllampe leuchtet ebenfalls auf und zeigt an, dass die Temperatur im Gefrierschrank unzureichend ist; sie erlischt nach einigen Minuten.

## Thermostateinstellung

Mit dem Einstellknopf kann die Temperatur des Gefrierfachs ausgewählt werden:

- 1 = Minimale Kühlung
- 5 = Maximale Kühlung

Die Thermostateinstellungen des Gefrierschranks können in Abhängigkeit von der Raumtemperatur, der Häufigkeit der Türöffnung und der Menge der einzufrierenden Lebensmittel variieren.

**Es wird daher empfohlen, zunächst die mittleren Werte 2 - 3 zu wählen.**

## Beschreibung der Kontrolllampen

Die grüne Kontrolllampe zeigt an, dass das Gerät in Betrieb ist. Die rote Kontrolllampe (bei einigen Modellen auch ein Warnsummer) zeigt an, dass die ideale Temperatur für die Konservierung der Lebensmittel noch nicht erreicht ist.

## Das ist der Fall:

- Während der Inbetriebnahme des Gerätes.
- Beim Wiedereinschalten nach dem Abtauen oder Reinigen.
- Wenn zu viel Gefriergut eingelagert wird.
- Wenn die Tür nicht hermetisch geschlossen ist.
- Wenn die Kühlanlage Mängel aufweist (siehe "Störung - was tun?").
- Wenn der Thermostat auf zu hohe Werte eingestellt wird (zu niedrige Temperaturen).

Die gelbe Kontrolllampe zeigt die Zuschaltung der Schnellgefrierfunktion an.

## Einschalten der Schnellgefrierfunktion

Zum Einfrieren großer Mengen frischer Lebensmittel 24 Stunden vor dem Einlegen der Ware den Schalter der Schnellgefrierfunktion betätigen. Die empfohlene Höchstmenge ist aus dem Typenschild im Inneren des Gerätes ersichtlich. Nach dem Einlegen einzufrierender Speisen kann die rote Kontrolllampe leuchten, bis die erforderliche Temperatur erreicht ist. 24 Stunden nach dem Einlagern der einzufrierenden Lebensmittel die Schnellgefrierfunktion wieder abschalten.

## Ratschläge für das Einfrieren und Aufbewahren frischer Lebensmittel

- Die einzufrierende Frischware wie folgt einwickeln oder verschließen: Alu- oder Klarsichtfolie, wasserdichte Kunststoffverpackungen, Polyethylenbehälter oder spezielle Tiefkühlbehälter mit Deckel.
- Die Lebensmittel (mit Ausnahme von Fleisch, siehe weiter unten) müssen frisch, reif und bester

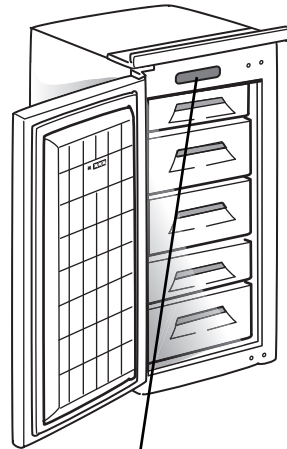

Bedienfeld mit Cursor für Schockfrost

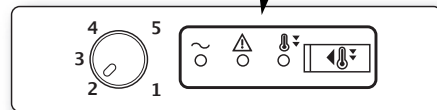



Qualität sein.

Nur auf diese Weise wird erstklassige Tiefkühlware erzielt.

- Frisches Gemüse und Obst sollten möglichst sofort nach der Ernte eingefroren werden, um ihre Nährwerte, ihre Struktur, ihre Konsistenz, ihre Farbe und ihren Geschmack zu erhalten.

Es ist ratsam, Fleisch und Wild vor dem Einfrieren eine angemessene Zeit lang abhängen zu lassen.

#### **Hinweis:**

- Warme Speisen vor dem Einlagern in das Gefriergerät immer erst abkühlen lassen.
- Auf- oder angetaute Lebensmittel müssen sofort verzehrt werden; sie dürfen nur dann wieder eingefroren werden, wenn sie für die Zubereitung eines gekochten Gerichtes verwendet werden. Nach dem Kochen können aufgetaute Lebensmittel wieder eingefroren werden.

#### **Einfrieren und Aufbewahren von Lebensmitteln**

- Die einzufrierenden Lebensmittel in die beiden ersten Körbe legen.



#### **Wichtiger Hinweis:**

**Die Aufbewahrungsdauer in Monaten für frisch eingefrorene Lebensmittel ist nebenstehender Tabelle zu entnehmen.**

#### **Trennen des Gefrierguts**

Die eingefrorenen Lebensmittel trennen und in die Schubfächer (Körbe) legen.

Den Aufbewahrungskalender benutzen, der den pünktlichen Verzehr vor dem Verfall der Lebensmittel ermöglicht.

MONATE	LEBENSMITTEL
1-3	
4-7	
8-12	

#### **Hinweis für die Überwachung des Gefrierguts**

Ein Tieftemperaturthermometer zwischen die eingefrorenen Lebensmittel stecken und die Temperatur kontrollieren. Wird das Thermometer auf die Gefrierware gelegt, wird die Lufttemperatur gemessen, die nicht der des Gefrierguts entspricht.

#### **Ratschläge zum Aufbewahren von Tiefkühlware**

Beim Kauf des Gefrierguts auf Folgendes achten:

- Die Verpackung darf nicht beschädigt sein, da sonst der Inhalt nicht mehr einwandfrei sein könnte. Wenn die Verpackung aufgebläht ist oder feuchte Flecken aufweist, wurde das Produkt nicht optimal gelagert und der Inhalt kann angetaut sein.
- Legen sie beim Einkaufen die Tiefkühlware als letzte in den Einkaufswagen und transportieren Sie sie stets in einer Kühltasche.
- Legen Sie die Tiefkühlware zu Hause sofort in den Gefrierschrank.
- Frieren Sie angetaute Tiefkühlware nicht wieder ein, sondern verwerten Sie sie innerhalb von 24 Stunden.
- Vermeiden Sie Temperaturschwankungen oder reduzieren Sie sie auf ein Minimum.
- Beachten Sie das auf der Verpackung angegebene Verfalldatum.
- Befolgen Sie für die Konservierung von Tiefkühlware stets die Anweisungen auf der Verpackung.

#### **Entnehmen der Schubfächer**

- Die Schubfächer bis zum Anschlag ausziehen, leicht anheben und dann herausnehmen.

#### **Netto Fassungsvermögen**

Das Netto Fassungsvermögen ist ohne die vier oberen Körbe berechnet worden. Der Gefrierschrank kann auch ohne Schubfächer verwendet werden, um das Fassungsvermögen zu erhöhen, z.B. zum Einfrieren von Geflügel usw.

#### **Produktion von Eiswürfeln**

- Die Eiswürfelschale zu 2/3 mit Wasser füllen und in das Schubfach oder den Korb stellen.
- Lösen Sie die eventuell am Boden des Gefrierfachs festgefrorene Schale eventuell mit einem Löffelstiel. Verwenden Sie keine spitzen oder scharfen Gegenstände
- Zur leichteren Entnahme der Eiswürfel aus der Schale kann diese leicht gebogen werden.

#### **Hinweis:**

Wenn sich die Tür des Gefrierschranks nach dem Schließen nicht sofort öffnen lässt, warten Sie bitte zwei oder drei Minuten, bis der entstandene Unterdruck kompensiert worden ist.

#### **Abschalten des Gefrierschranks**

- Den Netzstecker ziehen. Die grüne Betriebsanzeige erlischt, ebenso alle anderen eingeschalteten Kontrolllampen.

# ABTAUEN UND REINIGEN DES GEFRIERSCHRANKS

**Vor jeder Reinigungs- und Wartungsarbeit den Netzstecker ziehen oder die Stromversorgung abschalten.**

**Es wird empfohlen, den Gefrierteil 1 oder 2 mal jährlich bzw. dann abzutauen, wenn sich an den Wänden eine Eisschicht von 3 mm gebildet hat.**

**Das Abtauen sollte dann vorgenommen werden, wenn wenig Gefriergut eingelagert ist.**

- Wenn sich noch Tiefkühlware im Gefrierschrank befindet, schalten Sie die Schnellgefriertaste einige Stunden vor dem Abtauen ein, um die Lebensmittel stärker abzukühlen.
- Die Tür öffnen, alle Lebensmittel entnehmen und sie eng aneinander in Zeitungspapier einwickeln und an einem kühlen Ort oder in einer Kühltasche aufbewahren.
- Den Gefrierschrank von der Stromversorgung trennen.
- Tür offen lassen, damit die Eisschicht an den Wänden abtauen kann.
- Den Tauwasserauffang herausziehen und einen Behälter unter den Auslass stellen.
- Den Innenraum mit einem Schwamm und einer Lösung aus lauwarmem Wasser und/oder Neutralreiniger reinigen **keine Scheuermittel verwenden**.
- Nachspülen und sorgfältig abtrocknen.
- Den Gefrierschrank schließen und die Schnellgefriertaste betätigen. Die Lebensmittel in den Gefrierschrank geben und nach einigen Stunden die Schnellgefriertaste ausschalten.

## **Bei längerer Abwesenheit**

- Entleeren Sie den Gefrierschrank.
- Das Gerät von der Stromversorgung abschalten.
- Das Gerät abtauen und Innenraum reinigen.
- Die Türen offen lassen, um unangenehme Geruchsbildung zu vermeiden.

## **Türdichtung**

- Die Türdichtung von Zeit zu Zeit mit Wasser reinigen und gründlich trockenreiben. Niemals Öl oder fett verwenden.

## **Bitte beachten**

- Überprüfen Sie, ob die Belüftungsöffnungen frei sind, um eine ordnungsgemäße Luftzirkulation zu ermöglichen.

# PFLEGE UND REINIGUNG

Den Kondensator an der Geräterückseite regelmäßig mit einem Staubsauger oder einer Bürste reinigen.

## **Vor einem längeren Gerätestillstand**

- Den Gefrierschrank leeren.
- Das Gerät von der Stromversorgung trennen.
- Das Gerät abtauen und den Innenraum reinigen.
- **Die Tür offen lassen, um das Entstehen unangenehmer Gerüche und von Feuchtigkeit zu vermeiden.**

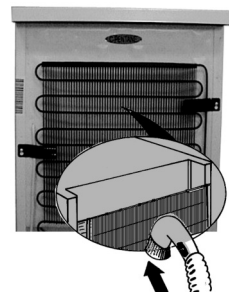

# STÖRUNG - WAS TUN?

## 1. Das Gerät funktioniert nicht.

- Liegt ein Stromausfall vor?
- Ist der Netzstecker richtig angeschlossen?
- Ist die Sicherung durchgebrannt?
- Ist das Netzkabel beschädigt?

## 2. Die Temperatur in den Gefrierfächern ist nicht kalt genug.

- Schließen die Türen korrekt?
- Ist das Gerät in der Nähe einer Wärmequelle aufgestellt?
- Ist der Thermostat richtig eingestellt?
- Wird die Luftzirkulation behindert?

## 3. Die Temperatur im Gefrierschrank ist zu tief.

- Ist der Thermostat richtig eingestellt?

## 4. Wasser auf dem Boden des Gefrierschranks.

- Ist der Gefrierschrank vor dem Neustart sorgfältig gereinigt worden?
- Ist das Produkt angeschlossen und funktionstüchtig?
- Wurde die Tür korrekt geschlossen?

## 5. Die gelbe, rote und grüne Kontrolllampe leuchten nicht auf. Die Kontrollen des Punktes 1 vornehmen und dann den Kundendienst rufen.

## 6. Die rote Kontrolllampe bleibt eingeschaltet

Folgende Kontrollen vornehmen:

- Wurde die Inbetriebnahme korrekt ausgeführt?
- Wurden zu viele Lebensmittel auf einmal eingefroren?
- Wurde die Tür korrekt geschlossen?
- Ist der Gefrierschrank defekt?
- Ist der Thermostat auf eine zu hohe Temperatur eingestellt?

### Anmerkungen:

- Ist die Vorderkante des Gefrierschranks warm, liegt keine Störung vor, sondern das Gerät beugt auf diese Weise der Kondensatbildung vor.
- Gluckergeräusche und leichtes Zischen des Kältekreislaufes sind durchaus normal.

# TECHNISCHER KUNDENDIENST

### Bevor Sie den Kundendienst rufen:

1. Erst prüfen, ob Sie die Störung selbst beheben können (siehe "Störung-Was tun").
2. Schalten Sie das Gerät nochmals ein, um zu prüfen, ob die Störung immer noch vorliegt. Haben Sie keinen Erfolg, schalten Sie das Gerät aus und wiederholen Sie den Versuch nach einer Stunde.
3. Bleibt das Ergebnis negativ, benachrichtigen Sie den Kundendienst.

Geben Sie bitte folgende Daten an:

- Art der Störung,

- das Gerätemodell,
- Servicenummer (Ziffer hinter dem Wort SERVICE auf dem Typenschild im Geräteinnern),
- Ihre vollständige Anschrift,
- Ihre Telefonnummer mit Vorwahl.

**SERVICE** 0000 000 00000



### Anmerkung:

**Sollte der Kundendienst den Türanschlagwechsel durchführen, fällt dies nicht unter die Garantieleistung.**

# INSTALLATION

- Den Gefrierschrank nicht neben einer Wärmequelle aufstellen. Die Installation an warmen Orten, in der Nähe von Wärmequellen (Heizungen, Öfen) oder direktes Sonnenlicht erhöhen den Stromverbrauch und müssen daher vermieden werden.  
Falls dies nicht möglich ist, müssen folgende Mindestabstände eingehalten werden:
  - 30 cm von Kohle- oder Ölöfen
  - 3 cm von Elektroherden.
- Das Gerät an einem trockenen und gut belüfteten Ort aufstellen.
- Das Geräteinnere reinigen (siehe Abschnitt "Abtauen und Reinigen des Gefrierschranks").
- Überprüfen Sie die Türdichtung, vor allem nach der Montage und nach einem eventuellen Türanschlagwechsel.

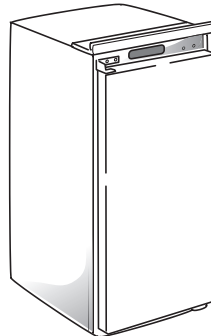

## Elektrischer Anschluss

- **Die elektrischen Anschlüsse müssen den örtlichen Vorschriften entsprechend ausgeführt werden.**
- Die Daten zur Spannung und Leistungsaufnahme können dem Typenschild im Geräteinnern entnommen werden.
- **Die Erdung des Gerätes ist gesetzlich vorgeschrieben. Der Hersteller haftet nicht für eventuelle Schäden an Personen, Haustieren oder Sachen, die infolge Nichtbeachtung der o. g. Vorschriften entstehen.**
- Falls Stecker und Steckdose nicht vom selben Typ sind, die Steckdose von einer Fachkraft auswechseln lassen.
- Keine Verlängerungskabel oder Mehrfachadapter verwenden.

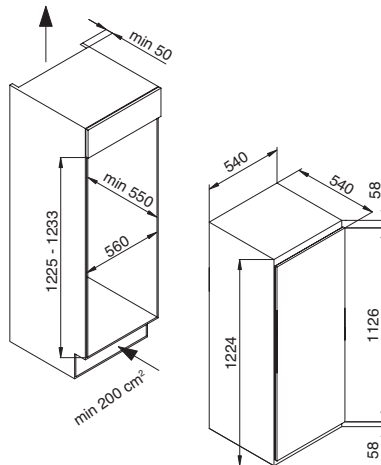

## Elektrische Abschaltung

- Muss durch Ziehen des Netzsteckers oder durch einen der Steckdose vorgeschalteten Zweipolochalter möglich sein.

## Türanschlagwechsel

- 1) Die zwei Schrauben des oberen (linken oder rechten) Scharniers ausschrauben
- 2) Das obere Scharnier abnehmen
- 3) Die Tür aushängen
- 4) Die zwei Schrauben des unteren (linken oder rechten) Scharniers ausschrauben
- 5) Die beiden oberen Abdeckstöpsel auf die gegenüberliegende Seite umsetzen
- 6) Die beiden unteren Abdeckstöpsel auf die gegenüberliegende Seite umsetzen
- 7) Das obere Scharnier auf der gegenüberliegenden unteren Seite anbringen
- 8) Die Tür auf dem Zapfen des unteren Scharniers einhängen
- 9) Das untere Scharnier auf der gegenüberliegenden oberen Seite anbringen
- 10) Die beiden Scharniere anschrauben

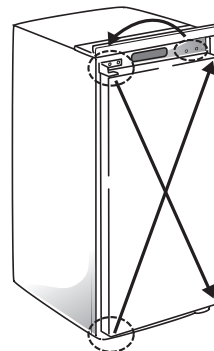

Erforderliches Werkzeug: ein Schlitzschraubenzieher.

## IMPORTANT SAFETY INSTRUCTIONS

- **WARNING:** to avoid a hazard due to instability, positioning or fixing of the appliance must be done in accordance with the manufacturer instructions.
  - **WARNING:** keep the appliance ventilation openings clear of obstruction.
  - **WARNING:** do not damage the appliance refrigerant circuit pipes.
  - **WARNING:** Do not use mechanical, electric or chemical means other than those recommended by the Manufacturer to speed up the defrost process.
  - **WARNING:** Do not use or place electrical devices inside the appliance compartments if they are not of the type expressly authorised by the Manufacturer.
  - **WARNING:** ice-makers and/or water dispensers not directly connected to the water supply must be filled with potable water only.
- Information:** This appliance does not contain CFCs. The refrigerant circuit contains R134a (HFC) or R600a (HC) (see the rating plate inside the appliance).
- Appliances with Isobutane (R600a): isobutane is a natural gas without environmental impact, but is flammable. Therefore, make sure the refrigerant circuit pipes are not damaged. Keep special attention in case of damaged pipes emptying the refrigerant circuit.
  - This product may contain Fluorinated Greenhouse Gases covered by the Kyoto Protocol; the refrigerant gas is inside a hermetically sealed system. Refrigerant gas: R134a has a Global Warming Potential of (GWP) 1300.
  - C-Pentane is used as blowing agent in the insulation foam and it is a flammable gas. Pay special attention during disposal operations.
  - This appliance is intended to be used in household and similar applications such as
    - staff kitchen areas in shops, offices and other working environments;
    - farm houses and by clients in hotels, motels and other residential type environments;
    - bed and breakfast type environments;
    - catering and similar non-retail applications
  - Do not store explosive substances such as aerosol cans with a flammable propellant in this appliance.
  - This appliance can be used by children aged from 8 years and above and persons with reduced physical, sensory or mental capabilities or lack of experience

and knowledge if they have been given supervision or instruction concerning use of the appliance in a safe way and understand the hazards involved.

- Cleaning and user maintenance shall not be made by children without supervision.
  - To avoid the risk of children becoming trapped and suffocating, do not allow them to play or hide inside the appliance.
  - It must be possible to disconnect the appliance from the power supply by unplugging it if plug is accessible, or by means of an accessible multi-pole switch installed upstream of the socket in conformity with national safety standards.
  - Plug the appliance into a grounding socket: the appliance must be correctly connected to an approved earthing system.
  - Do not use single/multi adapters or extension cords.
  - During installation, make sure the appliance does not damage the power cable.
- Do not pull the appliance power cable
  - The appliance must be handled and installed by two or more persons.
  - In order to avoid an hazard, installation and maintenance, including Power cable replacement, must be carried out by a qualified technician, in compliance with the manufacturer's instructions and the local safety regulations in force. Do not repair or replace any part of the appliance unless specifically stated in the user manual.

## SAFEGUARDING THE ENVIRONMENT

### 1. Packing

The packing material is 100% recyclable and bears the recycling symbol . For disposal, comply with the local regulations. Keep the packing materials (plastic bags, polystyrene parts, etc.) out of the reach of children, as they are a potential source of danger.

### 2. Scrapping/Disposal

The appliance is manufactured using recyclable material.

This appliance is marked in compliance with European Directive 2002/96/EC on Waste Electrical and Electronic Equipment (WEEE). By ensuring the correct disposal of this appliance, you can help prevent potentially negative consequences for the environment and the health of persons.

The symbol  on the appliance, or on the accompanying documents, indicates that this appliance should not be treated as domestic waste but must be taken to a special collection centre for the recycling of electrical and electronic equipment.

When scrapping the appliance, make it unusable by cutting off the power cable and removing the doors and shelves so that children cannot easily climb inside and become trapped.

Scrap the appliance in compliance with local regulations on waste disposal, taking it to a special collection centre; do not leave the appliance unattended even for a few days, since it is a potential source of danger for children.

For further information on the treatment, recovery and recycling of this product, contact your competent local office, the household waste collection service or the shop where you purchased the appliance.

### Declaration of conformity

- This appliance has been designed for preserving food and is manufactured in compliance with Regulation (CE) No. 1935/2004.
- This appliance has been designed, manufactured and marketed in compliance with:
  - safety objectives of the "Low Voltage" Directive 2006/95/CE (which replaces 73/23/CEE and subsequent amendments);
  - the protection requirements of Directive "EMC" 2004/108/EC.

## BEFORE USING THE APPLIANCE

**To ensure best use of your appliance, carefully read the operating instructions which contain a description of the product and useful advice. Keep these instructions for future reference.**

1. Packen Sie das Gerät aus und stellen Sie sicher, dass es nicht beschädigt ist und dass die Tür richtig schließt. Jegliche Schäden müssen Ihrem Händler innerhalb von 24 Stunden nach Erhalt des Geräts gemeldet werden.

2. Warten Sie mindestens zwei Stunden, bevor Sie das Gerät einschalten, um sicherzustellen, dass der Kühlmittelkreislauf einwandfrei funktioniert.
3. Reinigen Sie den Innenraum des Geräts, bevor Sie es benutzen.

## HINWEISE UND RATSCHLÄGE

### INSTALLATION

- Be careful not to damage the floors (e.g. parquet) when moving the appliance.
- Make sure the appliance is not near a heat source.
- Install and level the appliance on a floor strong enough to take its weight and in a place suitable for its size and use.
- The appliance is arranged for operation in places where the temperature comes within the following ranges, according to the climatic class given on the rating plate. The appliance may not work properly if it is left for a long time at a temperature outside the specified range.

Climatic Class	Amb. T. (°C)
SN	From 10 to 32
N	From 16 to 32
ST	From 16 to 38
T	From 16 to 43

- Make sure the voltage specified on the rating plate corresponds to that of your home.

### SAFE USE

- Do not store or use petrol, flammable liquids or gas in the vicinity of this or other electrical appliances. The fumes can cause fires or explosions.

- Do not swallow the contents (non-toxic) of the ice packs (in some models).
- Do not eat ice cubes or ice lollies immediately after taking them out of the freezer since they may cause cold burns.
- For products designed to use an air filter inside an accessible fan cover, the filter shall be always in position when the refrigerator is in function.
- Before carrying out any maintenance or cleaning operation, unplug the appliance or disconnect it from the power supply.
- Use the refrigerator compartment only for storing fresh food and the freezer compartment only for storing frozen food, freezing fresh food and making ice cubes.
- Do not store glass containers with liquids in the freezer compartment since they may break.
- Avoid storing unwrapped food in direct contact with internal surfaces of the refrigerator or freezer compartments.
- "The bulb used inside the appliance is specifically designed for domestic appliances and is not suitable for general room lighting within the home (EC Regulation 244/2009)".

**The Manufacturer declines any liability for injury to persons or animals or damage to property if the above advice and precautions are not respected.**

### ENERGY-SAVING TIPS

- Install the appliance in a dry, well ventilated room far away from any heat source (e.g. radiator, cooker, etc.) and in a place not exposed directly to the sun. If required, use an insulating plate.
- To guarantee adequate ventilation follow installation instructions.
- Insufficient ventilation on back of the product increases energy consumption and decreases cooling efficiency.
- The internal temperatures of the appliance may be affected by the ambient temperature, frequency of door opening, as well as location of the appliance. Temperature setting should take into consideration these factors.
- Allow warm food and drinks to cool down before placing in the appliance.
- Do not obstruct the fan (if available) with food items.
- After placing the food check if the door of compartments closes properly, especially the freezer door.
- Reduce to a minimum door opening.
- When thawing frozen food, place them in the refrigerator. The low temperature of the frozen products cools the food in the refrigerator.
- Appliances could have special compartments (Fresh Food Compartment, Zero Degree Box,...). In case not differently specified in the specific booklet of product, they can be removed, maintaining equivalent performances.
- Positioning of the shelves in the refrigerator has no impact on the efficient usage of energy. Food should be placed on the shelves in such way to ensure proper air circulation (food should not touch each other and distance between food and rear wall should be kept).
- You can increase storage capacity of frozen food by removing baskets and, if present, Stop Frost shelves, maintaining an equivalent energy consumption.
- Damaged gasket must be replaced as soon as possible.
- High energy class products are fitted with high efficiency motors that remain operational for longer, but have a low power consumption. Do not worry if the engine continues to run for longer periods.



# HOW TO USE THE FREEZER

The freezer can be used for storing already frozen food and for freezing fresh food.

The amount of fresh food (in kg) that can be frozen in 24 hours is indicated on the appliance data plate.

The freezer operates at ambient temperatures between +10°C and +38°C.

Optimal performance is achieved at temperatures between +16°C and +38°C.

## Switching on the freezer

- There is no need to set the freezer temperature on the thermostat because the appliance is already factory set.
- Plug in the appliance. The green power LED and the red internal freezer temperature warning LED will light up; the LED will switch off automatically after a few minutes.

## Adjusting the thermostat

Select the freezer compartment temperature using the thermostat knob:

1 = Minimum chilling

5 = Maximum chilling

The ambient air temperature, door opening frequency and the amount of food to freeze can affect freezer temperature adjustments.

**We therefore recommend starting with a medium temperature setting (2-3).**

## Description of LEDs

The green LED indicates whether the appliance is ON.

The red LED (and the acoustic alarm on some models) indicates that the internal temperature of the appliance is not suitable for storing food.

## This occurs:

- After switching on the appliance.
- When the appliance is switched on again after defrosting and cleaning operations.
- When too much fresh food is placed in the freezer.
- When the door is not closed properly.
- When the cooling system is faulty (see “Troubleshooting guide”).
- When the thermostat is set to higher values (lower temperatures).

The yellow LED indicates that the fast freeze function is activated.

## Activating the Fast freeze function

To freeze the maximum amount of food, press the fast freeze button 24 hours before placing fresh food in the freezer. The recommended amount of food to be frozen is indicated on the data plate on the inside of the appliance. When putting food in to freeze, the red LED may light up until the ideal temperature is reached.

24 hours after placing the food in to freeze, deactivate the fast freeze function.

## Tips for freezing and storing fresh food

- Wrap and seal the fresh food to be frozen. Use: aluminium foil, transparent film, waterproof plastic wrap, polyethylene containers with lids and freezer containers, provided they are suitable for the food to be frozen.

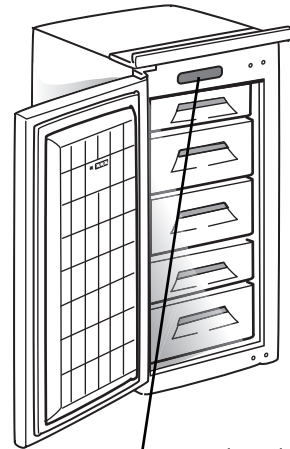

control panel with rapid freezing indicator

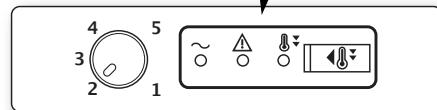

- Food (with the exception of meat, see below) must be fresh, ripe and of the best possible quality. This is the only way of obtaining excellent frozen products.
- Fresh vegetables and fruit should preferably be frozen as soon as they are picked to maintain the full original nutritional value, consistency, colour and flavour.

Some meat, especially game, should be hung before it is frozen.

**Note:**

- Always leave hot food to cool before placing in the freezer.
  - Use fully or partially defrosted foods immediately. Do not refreeze unless the food is cooked after it has thawed.
- Once cooked, the thawed food can be refrozen.

**Freezing and storing fresh food**

- Place foods to be frozen in the two upper baskets.

**Important:**

The adjacent table shows the recommended maximum storage time for frozen fresh foods.

**Classifying frozen food**









Put the frozen products into the drawers (baskets) and classify them.

For correct use, follow the storage life indications on the table.

**Note for checking frozen food**

Place a low temperature thermometer in the middle of the frozen food to check the temperature.

Do not place it on top of the frozen food, as this would determine the temperature of the air and not the temperature of the food.

MONTHS	FOOD		
1-3			
4-7			
8-12			

**Advice for storing frozen food**

When buying frozen food, make sure that:

- The packaging is not damaged, since the product quality may have deteriorated. If the package is swollen or has damp patches, it may not have been stored under optimal conditions and defrosting may have already begun.
- When shopping, leave frozen food purchases until last and transport the products in a thermally insulated cool bag.
- Once at home, place the frozen food immediately in the freezer.
- If food has defrosted even partially, do not re-freeze it. Consume within 24 hours.
- Avoid (or minimise) temperature variations. Observe the expiry date on the packaging.
- Always observe the storage guidelines on the frozen food packaging.

**Removing the baskets**

- Pull the baskets out fully, then lift them up slightly in order to remove.

**Note on useful capacity**

The useful capacity is calculated without the four top baskets. The freezer can also be used without the baskets if more space is required, e.g. when freezing poultry or similar products.

**Producing ice cubes**

- Fill the ice cube tray 2/3 full and place it in the tray or in a basket.
- Use a spoon handle to detach the tray if it is stuck to the bottom of the freezer. Do not use sharp or pointed instruments.
- Bend the ice tray slightly to remove the cubes.

**Note:**

If the freezer door does not re-open immediately after closing, wait two or three minutes in order to allow the vacuum created to stabilise.

**Switching off the freezer**

- Unplug the appliance. The green LED goes out, as well as any other LED that is lit.

# HOW TO DEFROST AND CLEAN THE FREEZER

**Before any cleaning or maintenance operation, unplug the appliance from the mains or disconnect the electrical power supply. Defrost the freezer compartment once or twice a year, or when the ice on the walls reaches a thickness of about 3 mm.**

**If possible, defrost the freezer when it is nearly empty.**

- If there are still frozen foods in the freezer, press the fast freeze button a few hours before defrosting to further chill the food.
- Remove the food from the freezer, wrap in newspaper and group together in a cool place or in a portable cooler.
- **Disconnect the freezer from the mains power supply.**
- Leave the door open to allow the ice to melt.
- Pull out the defrost water drain and place a container under the drain.
- Clean the interior of the freezer with a sponge and warm water and/or neutral detergent.  
**Do not use abrasive substances.**
- Rinse the interior and dry thoroughly.
- Close the freezer and activate the fast freeze function. Arrange the food and a few hours later deactivate the fast freeze function.

## **Prolonged disuse**

- Empty the freezer.
- Disconnect the freezer from the mains power supply.
- Defrost and clean.
- Leave the doors open to prevent formation of unpleasant odours.

## **Door seal**

- From time to time clean the door seal with water and then dry well.

Do not use oil or grease.

## **Important**

- Ensure that the vent outlets are unobstructed in order to allow correct air circulation.

# CLEANING AND MAINTENANCE

Clean the condenser at the rear of the appliance regularly, using a vacuum cleaner or brush.

## **In the event of prolonged absences**

- In the event of prolonged absences
- Disconnect the freezer from the mains power supply.
- Defrost and clean the inside.
- **Leave the door open to prevent the formation of unpleasant odours and to eliminate any dampness.**

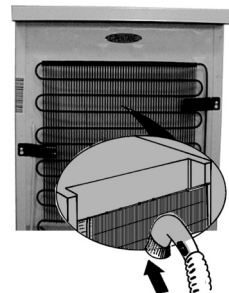

# TROUBLESHOOTING GUIDE

## 1. The appliance does not work.

- Is there a power failure?
- Is the plug properly inserted in the socket?
- Has the fuse blown?
- Is the power cord damaged?

## 2. Temperature inside the compartments is not low enough.

- Are the doors closed properly?
- Is the appliance installed near a heat source?
- Is the thermostat setting correct?
- Are the air circulation vents blocked?

## 3. Temperature inside the freezer is too low.

- Is the thermostat setting correct?

## 4. Water collects at the bottom of the freezer.

- Have you cleaned the freezer well before switching it on again?
- Is the appliance connected and working properly?
- Is the door shut properly?

## 5. The yellow, red and green LEDs do not light up. Perform the checks for point 1, then contact the After-sales Service.

## 6. The red LED remains lit.

Check:

- Was the appliance switched on correctly?
- Has too much food been frozen at once?
- Is the door shut properly?
- Is the freezer faulty?
- Is the thermostat setting too high?

### Attention:

- **The front edge of the appliance may be hot. This prevents the formation of condensation and is not a defect.**
- **Gurgling and hissing noises due to expansion in the refrigerant circuit are normal.**

# AFTER-SALES SERVICE

## Before contacting After-Sales Service:

1. See if you can solve the problem yourself with the help of the “Troubleshooting guide”).
2. Switch the appliance on again to see if the problem has been solved. If it has not, disconnect the appliance from the power supply and wait for about an hour before switching on again.
3. If the problem persists after this course of action, contact After-sales Service.

## Specify:

- the nature of the problem,
- the model,
- the Service number (the number after the word SERVICE on the data plate),
- your full address,
- your telephone number and area code.

**SERVICE** 0000 000 00000



## Note:

**The direction of door opening can be changed. If this operation is performed by After-sales Service it is not covered by the warranty.**

# INSTALLATION

- Install the appliance away from heat sources. Installation in a hot environment, direct exposure to the sun or installation near heat sources (heaters, radiators, cookers) will increase power consumption and should therefore be avoided.
- If this is not possible, the following minimum distances must be observed:
  - 30 cm from coal or paraffin stoves
  - 3 cm from electric stoves.
- Install the appliance in a dry, well-ventilated place.
- Clean the interior (see "How to defrost and clean the freezer").
- Check the door seal is not damaged or deformed, especially after installation or reversal of door opening.

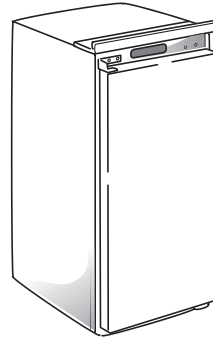

## Electrical connection

- **Electrical connections must be made in accordance with local regulations.**
- Voltage and power consumption are indicated on the rating plate inside the appliance.
- **Regulations require that the appliance is earthed. The manufacturer declines all liabilities for injury to persons or animals or damage to property resulting from failure to observe these regulations.**
- If the plug and socket are not of the same type, have the socket replaced by a qualified electrician.
- Do not use extension leads or adapters.

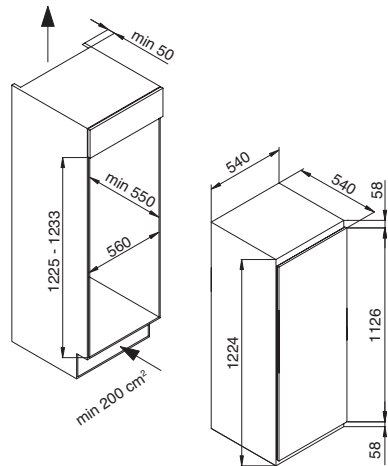

## Disconnecting the appliance

- It must be possible to disconnect the appliance by unplugging it or by means of a two-pole switch fitted upline of the socket.

## Door reversibility

- 1) Loosen the two screws securing the top hinge (left or right)
- 2) Remove the top hinge
- 3) Remove the door
- 4) Loosen the two screws securing the bottom hinge (left or right)
- 5) Re-fit the two caps at the top on the opposite side
- 6) Re-fit the two caps at the bottom on the opposite side
- 7) Re-fit the top hinge at the bottom on the opposite side
- 8) Position the door on top of the bottom hinge pin
- 9) Re-fit the bottom hinge at the top on the opposite side
- 10) Screw in the two hinges

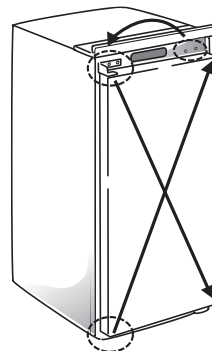

You will need a flat head screwdriver.

# ELECTRICAL CONNECTION FOR GREAT BRITAIN AND IRELAND ONLY

**For Great Britain only**

**Warning - this appliance must be earthed**

## Fuse replacement

If the mains lead of this appliance is fitted with a BS 1363A 13amp fused plug, to change a fuse in this type of plug use an A.S.T.A. approved fuse to BS 1362 type and proceed as follows:

1. Remove the fuse cover (A) and fuse (B).
2. Fit replacement 13A fuse into fuse cover.
3. Refit both into plug.

## Important:

The fuse cover must be refitted when changing a fuse and if the fuse cover is lost the plug must not be used until a correct replacement is fitted.

Correct replacement are identified by the colour insert or the colour embossed in words on the base of the plug.

Replacement fuse covers are available from your local electrical store.

## Socket outlet / plug

If the fitted plug is not suitable for your socket outlet, please contact Whirlpool Service on 0870 600 8989 for further instruction. Please do not attempt to change plug yourself. This procedure needs to be carried out by a qualified Whirlpool technician in compliance with the manufactures instructions and current standard safety regulations.

## For the Republic of Ireland only

The information given in respect of Great Britain will frequently apply, but a third type of plug and socket is also used, the 2-pin, side earth type. In this case, the wire which is coloured GREEN AND YELLOW must be connected to the EARTH contact, and the two wires to the two pins, irrespective of colour. The supply to the socket must be fitted with a 16 amp fuse.

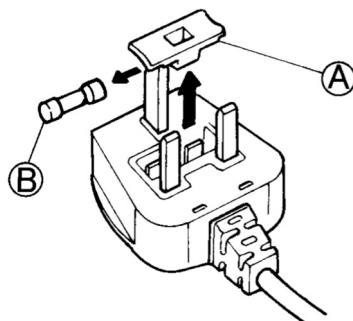

## CONSIGNES DE SECURITE IMPORTANTES

- **AVERTISSEMENT** : pour éviter tout danger dû à l'instabilité, le positionnement ou le montage de l'appareil doit être effectué conformément aux instructions du fabricant.
  - **AVERTISSEMENT** : n'obstruez pas les orifices de ventilation de l'appareil.
  - **AVERTISSEMENT** : n'endommagez pas les tuyaux du circuit réfrigérant de l'appareil.
  - **AVERTISSEMENT** : n'utilisez pas de moyens mécaniques, électriques ou chimiques autres que ceux recommandés par le fabricant pour accélérer le processus de dégivrage.
  - **AVERTISSEMENT** : n'utilisez ni ne placez aucun dispositif électrique à l'intérieur des compartiments de l'appareil s'ils ne sont pas du type expressément autorisé par le fabricant.
  - **AVERTISSEMENT** : les machines à glaçons et/ou les distributeurs d'eau non directement raccordés à l'arrivée d'eau doivent être remplis uniquement avec de l'eau potable.
- Informations** : cet appareil ne contient pas de chlorofluorocarbures.  
Le circuit réfrigérant contient du R134a (HFC) ou du R600a (HC) (voir l'étiquette signalétique à l'intérieur de l'appareil).
- Appareils avec Isobutane (R600a) : l'isobutane est un gaz naturel qui n'est pas nuisible à l'environnement, mais il est inflammable. Par conséquent, assurez-vous que les tuyaux du circuit réfrigérant ne sont pas endommagés. Faites particulièrement attention aux tuyaux endommagés lorsque vous videz le circuit réfrigérant.
  - Ce produit peut contenir des gaz à effet de serre fluorés couverts par le Protocole de Kyoto ; le gaz réfrigérant se trouve à l'intérieur d'un système fermé hermétiquement.  
Gaz réfrigérant : le R134a a un potentiel de réchauffement global (PRG) de 1300.
  - Le c-pentane est utilisé en tant qu'agent gonflant dans la mousse d'isolation et est un gaz inflammable. Faites particulièrement attention lors des opérations de mise au rebut.
  - Cet appareil est destiné à un usage domestique, ainsi qu'aux environnements suivants
    - cuisines pour le personnel dans les magasins, bureaux et autres environnements de travail ;
    - fermes et pour les clients des hôtels, motels et autres environnements de type résidentiel ;
    - environnements de type chambre d'hôtes ;

- restauration et applications hospitalières similaires
- Ne stockez pas de substances explosives telles que des aérosols avec gaz propulseur inflammable dans cet appareil.
- Les enfants âgés de 8 ans et plus, ainsi que les personnes présentant des capacités physiques, sensorielles ou mentales réduites, ou ne possédant ni l'expérience ni les connaissances requises, peuvent utiliser cet appareil sous la surveillance ou les instructions d'une personne responsable leur ayant expliqué l'utilisation de l'appareil en toute sécurité, ainsi que les dangers potentiels.
- Les enfants ne doivent pas nettoyer ni procéder à l'entretien de l'appareil sans surveillance.
- Pour éviter tout risque que les enfants ne se retrouvent coincés à l'intérieur de l'appareil et ne s'asphyxient, ne les laissez pas jouer ou se cacher à l'intérieur de l'appareil.
- Il doit être possible de déconnecter l'appareil de l'alimentation électrique en le débranchant (si la prise est accessible) ou au moyen d'un interrupteur multipolaire accessible installé en amont de la prise conformément aux normes de sécurité nationale.
- Branchez l'appareil dans une prise de mise à la terre : l'appareil doit être correctement branché à une installation de mise à la terre agréée.
- N'utilisez ni rallonge ni adaptateur simple/multiple.
- Pendant l'installation, assurez-vous que l'appareil n'endommage pas le cordon d'alimentation.
- Ne tirez pas sur le cordon d'alimentation de l'appareil
- L'appareil doit être manipulé et installé par au moins deux personnes.
- Pour éviter tout danger, l'installation et l'entretien, y compris le remplacement du câble d'alimentation, doivent être effectués par un technicien qualifié, conformément aux instructions fournies par le fabricant et les normes locales en vigueur en matière de sécurité. Ne procédez à aucune réparation ni à aucun remplacement de pièce sur l'appareil autres que ceux spécifiquement indiqués dans le manuel d'utilisation.



## CONSEILS POUR LA PROTECTION DE L'ENVIRONNEMENT

### 1. Emballage

Les matériaux d'emballage sont entièrement recyclables et portent le symbole . Pour la mise au rebut, conformez-vous aux réglementations locales en vigueur dans le pays d'installation. Les matériaux d'emballage (sachets en plastique, éléments en polystyrène, etc.) doivent être tenus hors de la portée des enfants, car ils constituent une source potentielle de danger.

### 2. Mise au rebut/Élimination

Cet appareil a été fabriqué avec des matériaux recyclables. Cet appareil est certifié conforme à la Directive européenne 2002/96/CE relative aux déchets d'équipements électriques et électroniques (DEEE). En procédant correctement à la mise au rebut de cet appareil, vous contribuez à empêcher toute conséquence nuisible à l'environnement et à la santé des personnes.

Le symbole  figurant sur l'appareil ou sur la documentation qui l'accompagne indique que cet appareil ne doit pas être traité comme un déchet ménager, mais doit être remis à un centre de collecte spécialisé dans le recyclage des appareils électriques et électroniques. Lors de la mise au rebut de l'appareil, rendez-le inutilisable en sectionnant le cordon d'alimentation et en déposant les

portes et les étagères de sorte que les enfants ne puissent pas y grimper facilement et se retrouver enfermés à l'intérieur. Mettez l'appareil au rebut conformément aux réglementations locales en vigueur sur la mise au rebut des déchets en le remettant à un centre de collecte spécialisé ; ne laissez pas l'appareil sans surveillance ne serait-ce que pour quelques jours, car il représente une source de danger potentielle pour les enfants. Pour obtenir de plus amples informations sur le traitement, la récupération et le recyclage de ce produit, contactez le service municipal compétent ou la déchetterie de votre ville, ou encore le magasin où vous avez acheté le produit.

### Déclaration de conformité

- Cet appareil a été conçu pour la conservation des aliments et est fabriqué conformément à la réglementation (CE) n° 1935/2004.
- Cet appareil a été conçu, fabriqué et commercialisé conformément aux :
  - objectifs de sécurité de la Directive « Basse tension » 2006/95/CE (en remplacement de la Directive 73/23/CEE et modifications ultérieures) ;
  - normes de protection de la directive « CEM » 2004/108/CE.

## AVANT D'UTILISER L'APPAREIL

**Pour garantir une utilisation optimale de votre appareil, veuillez lire attentivement les consignes de fonctionnement, qui contiennent une description de l'appareil et des conseils utiles. Conservez ces instructions pour toute consultation ultérieure.**

1. Après avoir déballé l'appareil, assurez-vous qu'il n'est pas endommagé et que la porte ferme

correctement. Tout dommage doit être signalé au revendeur dans un délai de 24 heures après la livraison de l'appareil.

2. Attendez au moins deux heures avant d'allumer l'appareil pour vous assurer que le circuit réfrigérant est totalement efficace.
3. Nettoyez l'intérieur de l'appareil avant de l'utiliser.

## PRECAUTIONS ET CONSEILS D'ORDRE GENERAL

### INSTALLATION

- Prenez garde à ne pas endommager les sols (p. ex., les parquets) lorsque vous déplacez l'appareil.
- Assurez-vous que l'appareil ne se trouve pas à proximité d'une source de chaleur.
- Installez et mettez l'appareil à niveau sur un sol suffisamment résistant pour supporter son poids et dans un endroit adapté à sa taille et à son utilisation.
- L'appareil est conçu pour un fonctionnement dans des endroits où la température est comprise dans les plages suivantes, selon la classe climatique indiquée sur l'étiquette signalétique.

L'appareil peut ne pas fonctionner correctement s'il est exposé pendant une période prolongée à des températures non comprises dans la plage spécifiée.

Classe climatique	T. amb. (°C)
SN	De 10 à 32
N	De 16 à 32
ST	De 16 à 38
T	De 16 à 43

- Assurez-vous que la tension spécifiée sur l'étiquette signalétique correspond à celle de votre logement.

## UTILISATION SURE

- Veuillez à ne pas stocker ni utiliser d'essence, de liquides ou de gaz inflammables à proximité de cet appareil ou de tout autre appareil électrique. Les émanations peuvent provoquer un incendie ou des explosions.
- N'avez pas le contenu (non toxique) des poches de glace (dans certains modèles).
- Ne consommez pas de glaçons ni de sucettes glacées immédiatement après les avoir sortis du congélateur, car le froid risque de provoquer des brûlures.
- Pour les produits conçus pour utiliser un filtre à air à l'intérieur d'un couvercle de ventilateur accessible, le filtre doit toujours être en place lorsque le réfrigérateur est en marche.
- Avant d'effectuer les opérations d'entretien ou de nettoyage, débranchez la fiche d'alimentation électrique de la prise de courant ou coupez l'alimentation électrique.
- Utilisez le compartiment réfrigérateur uniquement pour stocker les aliments frais et le compartiment

congélateur uniquement pour stocker les aliments surgelés, congeler les aliments frais et faire des glaçons.

- Ne stockez pas de récipients en verre avec des liquides dans le compartiment congélateur, car ils peuvent se briser.
- Évitez de stocker des aliments non emballés en contact direct avec les surfaces internes des compartiments réfrigérateur ou congélateur.
- « L'ampoule utilisée dans l'appareil est spécialement conçue pour des appareils ménagers et ne convient pas à l'éclairage général d'une pièce (réglementation CE 244/2009) ».

**Le fabricant décline toute responsabilité en cas de blessure causée à des personnes ou des animaux et en cas de dommage matériel résultant du non-respect des consignes contenues dans ce chapitre.**

## SUGGESTIONS POUR LA REALISATION D'ECONOMIES D'ENERGIE

- Installez l'appareil dans une pièce non humide et bien aérée, à l'écart de toute source de chaleur (par ex. radiateur, cuisiner, etc.) et à l'abri des rayons directs du soleil. Si nécessaire, utilisez un panneau isolant.
- Pour garantir une ventilation adéquate, suivez les instructions d'installation.
- Une aération insuffisante à l'arrière du produit augmente la consommation d'énergie et réduit l'efficacité du refroidissement.
- La température intérieure de l'appareil dépend de la température ambiante, de la fréquence d'ouverture des portes et de l'endroit où est installé l'appareil. Le réglage de température doit toujours prendre ces facteurs en compte.
- Laissez refroidir les aliments et boissons chaudes avant de les placer dans l'appareil.
- N'obstruez pas le ventilateur (si disponible) avec des aliments.
- Après avoir placé les aliments, vérifiez si la porte des compartiments ferme correctement, en particulier la porte du congélateur.
- Évitez le plus possible d'ouvrir les portes.
- Lors de la décongélation des produits surgelés, placez-les dans le réfrigérateur. La basse température des produits surgelés refroidit les aliments dans le réfrigérateur.
- Les appareils peuvent être équipés de compartiments spéciaux (compartiment fraîcheur, compartiment « Zéro degré »,...).

Ces compartiments peuvent être retirés, si le contraire n'est pas spécifié dans la brochure du produit, tout en maintenant des performances équivalentes.

- Le positionnement des clayettes dans le réfrigérateur n'affecte pas l'utilisation efficace de l'énergie. Les aliments doivent être placés sur les clayettes de sorte à assurer une bonne circulation de l'air (les aliments ne doivent pas être en contact les uns avec les autres et une certaine distance entre les aliments et la paroi arrière doit être maintenue).
- Vous pouvez augmenter la capacité de stockage des aliments surgelés en retirant les bacs et, si présente, la clayette Stop Frost, tout en maintenant une consommation d'énergie équivalente.
- Les joints endommagés doivent être remplacés dès que possible.
- Les produits de classe énergétique élevée sont montés avec des moteurs à efficacité élevée qui restent opérationnels plus longtemps, mais ont une consommation électrique faible. Ne vous inquiétez pas si le moteur continue de fonctionner pendant des périodes plus longues.

# COMMENT FAIRE FONCTIONNER LE CONGÉLATEUR

Ce congélateur permet de conserver des aliments déjà congelés et de congeler des aliments frais. La plaquette signalétique de l'appareil indique la quantité en kg d'aliments frais que l'on peut congeler en 24 heures. Le congélateur peut fonctionner à une température ambiante comprise entre +10° C et + 38° C. Ses performances sont optimales à des températures comprises entre + 16° C et +38°C.

## Mise en service du congélateur

- Il n'est pas nécessaire de programmer la température du congélateur à l'aide du thermostat, car elle a déjà été réglée en usine.
- Branchez l'appareil. L'indicateur vert s'allumera pour signaler que l'appareil est allumé, ainsi que l'indicateur rouge qui signifie température insuffisante du compartiment congélateur; le voyant s'éteindra tout seul après quelques minutes.

## Réglage du thermostat

La manette de réglage permet de sélectionner la température du compartiment congélateur :

- 1 = refroidissement minimum
- 5 = refroidissement maximum

Les réglages thermostatiques du congélateur sont susceptibles de subir des variations en fonction de la température ambiante, de la fréquence d'ouverture de la porte et de la quantité d'aliments à congeler.

**Nous conseillons par conséquent d'abord un réglage sur des valeurs moyennes de 2 - 3.**

## Fonctions des lampes témoins

Le voyant vert indique si l'appareil est allumé.

Le voyant rouge (et le signal sonore sur certains modèles) indique que l'appareil n'est pas à une température idéale pour la conservation des aliments.

## Ceci se produit:

- durant la mise en marche.
- à la remise en marche après le dégivrage et le nettoyage.
- lorsque vous introduisez trop d'aliments à congeler.
- quand la porte n'est pas fermée hermétiquement.
- Quand l'installation de refroidissement est défectueuse (voir "Diagnostic").
- Quand le thermostat est réglé sur des valeurs plus élevées (températures plus basses).

Le voyant jaune indique l'activation de la congélation rapide.

## Activation de la congélation rapide

Pour congeler la plus grande quantité possible, actionnez également l'interrupteur de congélation rapide 24 heures avant d'y introduire les aliments. La quantité maximale conseillée est indiquée sur la plaquette signalétique, située à l'intérieur de l'appareil. En introduisant les aliments à congeler, le voyant de signalisation rouge s'allume et le reste jusqu'au moment où la température nécessaire est atteinte. Une fois passées 24 heures après l'introduction des aliments à congeler, désactiver l'interrupteur de congélation rapide.

## Conseils pour la congélation et la conservation des aliments frais

- Enveloppez de façon hermétique les aliments frais à congeler dans : des feuilles de papier d'aluminium, une pellicule transparente, des emballages plastiques imperméables, des récipients en polyéthylène à couvercle adaptés à la congélation des aliments.

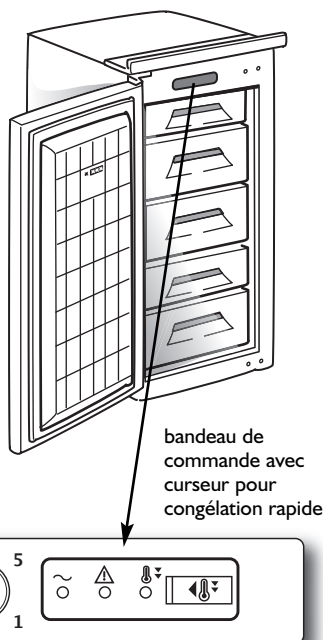

- Les aliments (à l'exception de la viande, voir ci-dessous) doivent être frais, mûrs et de la meilleure qualité. C'est la seule façon d'obtenir des produits congelés excellents.
- Dans la mesure du possible, les légumes frais et les fruits doivent être congelés immédiatement après avoir été cueillis afin de conserver leurs substances nutritives, leur structure, leur consistance, leur couleur et leur goût.

Faites faisander la viande et le gibier pendant un laps de temps suffisamment long avant de les congeler.

**Remarque :**

- Laissez toujours refroidir les aliments chauds avant de les introduire dans le congélateur.
- Consommez immédiatement les aliments décongelés ou partiellement décongelés. Ne les recongelez pas sauf après les avoir utilisés pour préparer un plat cuisiné. Une fois cuit, l'aliment décongelé peut de nouveau être congelé.

**Congélation et conservation des aliments**

- Placez les aliments à congeler dans l'un des bacs supérieurs.

**Important:**



**Pendant les mois de conservation d'aliments frais congelés, respectez les indications du tableau ci-contre.**

**Classification des aliments congelés**

Introduisez et rangez les produits congelés dans les tiroirs (paniers). Utilisez le calendrier de conservation qui vous permet de consommer les aliments de manière ponctuelle, en fonction de leur date de péremption.

**Remarque pour le contrôle des aliments congelés**

Introduisez un thermomètre pour basses températures entre les aliments congelés afin d'en contrôler la température. En le déposant sur le produit congelé, vous n'obtiendriez que la température de l'air qui ne correspond pas à celle du produit.

MOIS	ALIMENTS
1-3	
4-7	
8-12	

**Conseils pour la conservation des aliments surgelés**

Lors de l'achat des aliments surgelés, vérifiez que :

- L'emballage ou le paquet est intact, car, si tel n'est pas le cas, l'aliment pourrait se détériorer. Si un paquet est gonflé ou présente des taches d'humidité, cela signifie qu'il n'a pas été conservé dans des conditions optimales et qu'il peut avoir subi un début de décongélation.
- Achetez les produits surgelés en dernier et utilisez des sacs isothermes pour leur transport.
- Dès l'arrivée à la maison, mettez immédiatement les aliments surgelés dans le compartiment congélateur.
- Ne recongelez pas les aliments partiellement décongelés, mais consommez-les dans un délai de 24 heures.
- Évitez ou réduisez au maximum les variations de température.
- Respectez la date de péremption indiquée sur l'emballage.
- Respectez toujours les instructions figurant sur l'emballage pour la conservation des aliments congelés.

**Pour extraire les bacs**

- Tirez les bacs vers l'extérieur jusqu'à la butée, soulevez-les légèrement et dégagez-les.

**Remarque sur la capacité utile**

La capacité utile a été calculée sans les quatre bacs supérieurs. Le congélateur peut également être utilisé sans les bacs, afin d'obtenir un volume majoré, par ex. pour congeler de la volaille ou similaire.

**Production de glaçons**

- Remplissez le bac à glaçons aux 2/3 et placez-le dans le récipient ou un panier.
- Utilisez le manche d'une cuillère pour détacher les bacs à glaçons s'ils restent collés au fond du congélateur. N'utilisez pas d'objets pointus ou coupants.
- Pour sortir plus facilement les glaçons du bac, pliez-le légèrement.

**Remarque:**

Si la porte du congélateur ne se rouvre pas immédiatement après l'avoir fermée, attendez deux ou trois minutes afin de permettre la compensation de la dépression qui s'est formée.

**Arrêt du congélateur**

- Débranchez l'appareil. Le voyant vert de fonctionnement s'éteint, de même que tous les autres voyants s'ils étaient allumés.

# COMMENT DÉGIVRER ET NETTOYER LE CONGÉLATEUR

**Avant d'effectuer toute opération d'entretien ou de nettoyage, retirez la fiche de la prise de courant ou débranchez l'appareil. Nous vous suggérons de dégivrer le congélateur 1 ou 2 fois par an ou lorsque la formation de glace sur les parois a atteint 3 mm d'épaisseur. Il est conseillé de dégivrer quand les réserves sont peu abondantes.**

- Si le congélateur contient encore des aliments surgelés, enclenchez l'interrupteur de congélation rapide quelques heures avant de procéder au dégivrage afin de refroidir davantage les aliments.
- Ouvrez la porte et retirez tous les aliments. Enveloppez-les, bien serrés les uns contre les autres dans du papier journal et placez-les dans un endroit très frais ou dans un sac isotherme.
- **Débranchez le congélateur.**
- Laissez la porte du congélateur ouverte afin de faire fondre la glace.
- Dégagez la goutte de l'évacuation de l'eau de dégivrage et placez une bassine sous l'orifice.
- Nettoyez les parois internes du congélateur avec une éponge imbibée d'une solution d'eau tiède et/ou de détergent neutre.

**N'utilisez pas de substances abrasives.**

- Rincez et séchez soigneusement.
- Refermez le congélateur et branchez la fonction de congélation rapide. Placez les aliments et, après quelques heures, débranchez la fonction de congélation rapide.

**En cas d'absence prolongée**

- Videz le congélateur.
- Débranchez le congélateur.
- Dégivrez et nettoyez l'intérieur de l'appareil.
- Laissez la porte ouverte afin d'éviter la formation de mauvaises odeurs.

**Joint de la porte**

- Nettoyez de temps en temps le joint de la porte avec de l'eau et frottez à fond pour le sécher. N'utilisez jamais d'huile ou de substances grasses.

**Attention**

- Assurez-vous que les ouvertures destinées à la ventilation ne sont pas obstruées afin de permettre une circulation régulière de l'air.

## NETTOYAGE ET ENTRETIEN

Nettoyez régulièrement le condenseur qui se trouve au dos de l'appareil avec un aspirateur ou une brosse.

**En cas d'absence prolongée**

- Vider le congélateur.
- Débranchez le congélateur.
- Dégivrez et nettoyez l'intérieur.
- **Laissez la porte ouverte pour éviter la formation de mauvaises odeurs et éliminer l'humidité intérieure.**

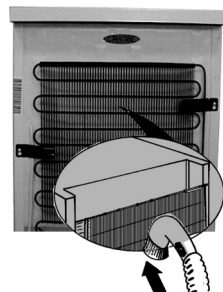

# DIAGNOSTIC RAPIDE

## 1. L'appareil ne fonctionne pas.

- Y a-t-il une coupure de courant ?
- La fiche est-elle correctement introduite dans la prise de courant ?
- Le fusible n'a-t-il pas grillé ?
- Le câble d'alimentation est-il endommagé ?

## 2. La température à l'intérieur des compartiments n'est pas assez froide.

- Les portes ferment-elles correctement ?
- L'appareil est-il installé près d'une source de chaleur ?
- Le thermostat est-il réglé sur la bonne position ?
- La circulation de l'air à travers les ouvertures de ventilation est-elle gênée ?

## 3. La température à l'intérieur du congélateur est trop froide.

- Le thermostat est-il réglé sur la bonne position ?

## 4. Il y a de l'eau sur le fond du congélateur.

- Avez-vous nettoyé correctement le congélateur avant de le remettre en marche ?
- L'appareil est-il branché et a-t-il été allumé correctement ?
- La porte a-t-elle été fermée correctement ?

## 5. Les voyants de contrôle jaune, rouge et vert ne s'allument pas. Contrôlez d'abord le point 1, ensuite adressez-vous au Service Après-Vente.

## 6. Le voyant rouge reste allumé

Contrôler:

- La mise en service a-t-elle été effectuée correctement ?
- Trop d'aliments ont été congelés en une seule fois?
- La porte a-t-elle été fermée correctement ?
- Le congélateur est-il défectueux?
- Le thermostat est-il réglé sur une position trop élevée?

## Remarques:

- **Si le bord avant du meuble est chaud, il ne s'agit pas d'un défaut mais d'un moyen de prévention contre la formation de condensation.**
- **Les gargouillements et les bruits de détente provenant du circuit réfrigérant doivent être considérés comme normaux..**

# SERVICE APRÈS-VENTE

## Avant de contacter le Service Après-vente :

1. Vérifiez s'il n'est pas possible d'éliminer les pannes sans aide (voir "Diagnostic rapide").
2. Remettez l'appareil en marche pour vous assurer que l'inconvénient a été éliminé. Si le problème persiste, débranchez à nouveau l'appareil et répétez l'opération une heure plus tard.
3. Si le résultat est encore négatif, contactez le Service Après-vente.

Communiquez:

- le type de panne,
- le modèle,
- le numéro de Service (le numéro qui se trouve

après le mot SERVICE, sur la plaquette signalétique),

- votre adresse complète,
- votre numéro de téléphone avec l'indicatif.

**SERVICE** 0000 000 00000



## Remarque :

**Le changement du sens de l'ouverture des portes de l'appareil effectué par le Service Après-Vente n'est pas considéré comme une intervention sous garantie.**

# INSTALLATION

- N'installez pas le congélateur à proximité de sources de chaleur.  
L'installation de l'appareil dans un endroit chaud, directement exposé aux rayons du soleil ou à proximité d'une source de chaleur (radiateurs, cuisinières), entraîne une augmentation de la consommation d'énergie et doit donc être évitée.
- Si ce n'est pas possible, il est nécessaire de respecter les distances minimum suivantes :
  - 30 cm des cuisinières à charbon ou à mazout
  - 3 cm des cuisinières électriques.
- Placez l'appareil dans un endroit sec et bien aéré.
- Nettoyez l'intérieur (voir le chapitre "Comment dégivrer et nettoyer le congélateur").
- Contrôlez l'étanchéité du joint de la porte, en particulier après le montage et la modification éventuelle du sens de l'ouverture de la porte.

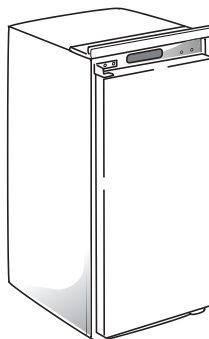

## Branchement électrique

- **Les branchements électriques doivent être conformes aux normes locales en vigueur.**
- La tension et la puissance sont indiquées sur la plaque signalétique située à l'intérieur de l'appareil.
- **La mise à la terre de l'appareil est obligatoire aux termes de la loi. Le fabricant décline toute responsabilité pour tous dommages éventuels subis par des personnes, des animaux ou des biens, par suite de la non-observation des consignes mentionnées ci-dessus.**
- Si la prise et la fiche ne sont pas du même type, faites-les remplacer par un technicien qualifié.
- N'utilisez pas d'adaptateurs, de rallonges ni de prises multiples.

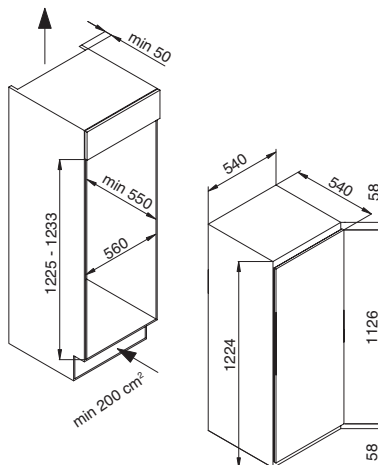

## Mise hors tension de l'appareil

- La mise hors tension de l'appareil doit être possible soit en débranchant la fiche, soit par l'installation d'un interrupteur bipolaire en amont de la prise.

## Réversibilité de la porte

- 1) Dévissez les deux vis de la charnière supérieure (gauche ou droite)
- 2) Déposez la charnière supérieure
- 3) Retirez la porte
- 4) Dévissez les deux vis de la charnière inférieure (gauche ou droite)
- 5) Remettez en place les deux caches supérieurs sur le côté opposé
- 6) Remettez en place les deux caches inférieurs sur le côté opposé
- 7) Remettez en place la charnière supérieure sur le côté inférieur opposé
- 8) Remettez en place la porte sur l'axe de la charnière inférieure
- 9) Remettez en place la charnière inférieure sur le côté opposé supérieur
- 10) Vissez les deux charnières.

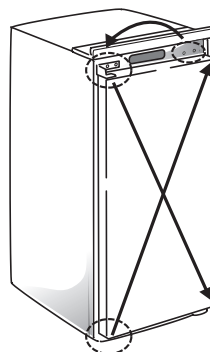

Utiliser un tournevis à lame.

## BELANGRIJKE VEILIGHEIDSINSTRUCTIES

- **WAARSCHUWING:** om gevaar als gevolg van instabiliteit te voorkomen, moet de positionering of bevestiging van het apparaat worden uitgevoerd volgens de instructies van de fabrikant.
  - **WAARSCHUWING:** houd de ventilatieopeningen van het apparaat vrij van obstakels.
  - **WAARSCHUWING:** beschadig de koelcircuitleidingen van het apparaat niet.
  - **WAARSCHUWING:** Gebruik geen mechanische, elektrische of chemische middelen behalve de middelen aanbevolen door de fabrikant om het ontdooiproces te versnellen.
  - **WAARSCHUWING:** Gebruik of plaats geen elektrische apparaten binnenin de apparaatcompartimenten indien deze niet het type zijn dat uitdrukkelijk is goedgekeurd door de Fabrikant.
  - **WAARSCHUWING:** ijsmakers en/of waterdispensers die niet rechtstreeks op het waterleidingnet zijn aangesloten, mogen uitsluitend met drinkwater worden gevuld.
- Informatie:** Dit apparaat bevat geen CFC's. Het koelcircuit bevat R134a (HFC) of R600a (HC) (raadpleeg het typeplaatje binnenin het apparaat).
- Apparaten met Isobutaan (R600a): isobutaan is een natuurlijk gas zonder impact op het milieu, maar het is brandbaar. Zorg er daarom voor dat de koelcircuitleidingen niet beschadigd raken. Let vooral op beschadigde leidingen die tot het leegraken van het koelcircuit leiden.
  - Dit product bevat mogelijk fluorhoudende broeikasgassen onder het Kyoto Protocol; het koelgas zit binnenin een hermetisch afgesloten systeem. Koelgas: R134a heeft een aardopwarmingspotentieel (GWP) van 1.300.
  - C-pentaan wordt gebruikt als blaasmiddel in het isolatieschuim en is een licht ontvlambaar gas. Ga zorgvuldig te werk bij het weggooien.
  - Dit apparaat is bedoeld voor gebruik in huishoudelijke en gelijkaardige toepassingen zoals
    - personeelskeukens in winkels, kantoren en overige werkomgevingen;
    - cottages en door klanten in hotels, motels en andere residentiële omgevingen;
    - bed- and breakfast omgevingen;
    - catering en soortgelijke non-retail toepassingen
  - Bewaar geen explosieve stoffen zoals aerosolspuitbussen met een ontvlambaar drijfgas in dit apparaat.
  - Dit apparaat mag worden gebruikt door kinderen vanaf 8 jaar en



- door personen met verminderde fysieke, sensorische of mentale vermogens of gebrek aan ervaring en kennis, indien ze onder toezicht staan of instructies hebben ontvangen over het gebruik van het apparaat en de mogelijke gevaren ervan begrijpen.
- Reiniging en gebruikersonderhoud mogen niet door kinderen zonder toezicht worden uitgevoerd.
  - Laat kinderen niet spelen met of zich verstoppen binnenin het apparaat om het risico te vermijden dat kinderen vast komen te zitten en verstikken.
  - Het moet mogelijk zijn het apparaat van het elektriciteitsnet af te koppelen door de stekker uit het stopcontact te halen of via een tweepolige netschakelaar die bovenstrooms van het stopcontact is geplaatst conform de nationale veiligheidsnormen.
  - Steek de stekker van het apparaat in een geaard stopcontact: het apparaat moet correct worden aangesloten op een goedgekeurd aardingsstelsel.
- Gebruik voor de aansluiting geen meervoudige contactdozen of verlengsnoeren.
  - Zorg er tijdens de installatie voor dat het apparaat het netsnoer niet beschadigt.
  - Trek niet aan het netsnoer.
  - Het apparaat moet gehanteerd en geïnstalleerd worden door twee of meer personen.
  - Om gevaar te voorkomen, moeten installatie en onderhoud, inclusief vervanging van het netsnoer, worden uitgevoerd door gekwalificeerd personeel aan de hand van de aanwijzingen van de fabrikant en conform de lokaal geldende veiligheidsvoorschriften. Repareer of vervang geen enkel onderdeel van het apparaat, behalve als dit expliciet aangegeven wordt in de gebruikershandleiding.

## MILIEUTIPS

### 1. Verpakking

De verpakkingsmaterialen zijn 100% recyclebaar en zijn gemerkt met het recyclingsymbool . Leef de plaatselijke afvalverwerkingsreglementen na. Bewaar het verpakkingsmateriaal (plastic zakken, polystyreen enz.) buiten bereik van kinderen; het kan een bron van gevaar vormen.

### 2. Slopen/afdenken

Het apparaat is vervaardigd van recyclebaar materiaal. Dit apparaat is voorzien van het merkteken volgens de Europese Richtlijn 2002/96/EG inzake Afdankte elektrische en elektronische apparaten (AEEA). Door ervoor te zorgen dat dit apparaat op de juiste manier wordt afgedankt, helpt u mogelijk schadelijke gevolgen voor het milieu en de gezondheid te voorkomen.

Het symbool  op het product of op de begeleidende documentatie geeft aan dat dit apparaat niet als huishoudelijk afval behandeld mag worden, maar dat het ingeleverd moet worden bij een speciaal inzamelingscentrum voor de recycling van elektrische en elektronische apparatuur. Bij het afdenken van het apparaat dient u het onbruikbaar te maken door de

stroomkabel af te snijden en de deuren en schappen te verwijderen zodat kinderen niet in het apparaat kunnen klauteren en vast komen te zitten. Dank het apparaat af conform de plaatselijke voorschriften voor afvalverwerking en breng het naar een speciaal inzamelpunt; laat het apparaat niet onbewaakt achter, zelfs niet voor een paar dagen, aangezien het een potentieel gevaar vormt voor kinderen.

Voor meer informatie over behandeling, terugwinning en recycling van dit product kunt u contact opnemen met uw plaatselijke instantie, de vuilnisophaaldienst of de winkel waar u dit product hebt gekocht.

### Conformiteitsverklaring

- Dit apparaat werd ontwikkeld voor het bewaren van voedsel en werd geproduceerd conform Richtlijn (EC) nr. 1935/2004.
- Dit apparaat werd ontworpen, geproduceerd en op de markt gebracht conform:
  - veiligheidsobjectieven van de richtlijn "Laagspanning" 2006/95/CE (ter vervanging van 73/23/CEE en daaropvolgende wijzigingen);
  - de beschermingsvoorwaarden van Richtlijn "EMC" 2004/108/EC.

## VOORDAT U HET APPARAAT VOOR DE EERSTE KEER GEBRUIKT

**Lees aandachtig de gebruiksaanwijzingen met een beschrijving van het product en nuttig advies om het meeste te halen uit uw apparaat. Bewaar deze instructies voor toekomstige referentie.**

1. Na het uitpakken van het apparaat controleert u of het niet beschadigd is en dat de deur goed sluit.

2. Binnen de 24 uur na levering van het apparaat dient alle schade gerapporteerd te worden aan de verdeler.
2. Wacht minstens twee uur alvorens het apparaat in te schakelen om zeker te stellen dat het koelcircuit volledig efficiënt is.
3. Maak de binnenkant van het apparaat schoon alvorens het te gebruiken.

## ALGEMENE EN VEILIGHEIDSADVIEZEN

### INSTALLATIE

- Zorg dat u de vloer (bijv. parket) niet beschadigt tijdens het verplaatsen van het apparaat.
- Installeer het product niet in de buurt van een warmtebron.
- Installeer het apparaat op een vloer die voldoende stevig is om het gewicht te dragen en op een plaats die geschikt is voor de omvang en toepassing van het apparaat.
- Het apparaat is bedoeld voor gebruik op plaatsen waar de temperatuur binnen het volgende bereik komt, conform de klimaatklasse op het typeplaatje.

Mogelijk werkt het apparaat niet correct indien het lange tijd op een temperatuur buiten het aangegeven bereik wordt gebruikt.

Klimaatklasse	Omgeving T. (°C)
SN	Van 10 tot 32
N	Van 16 tot 32
ST	Van 16 tot 38
T	Van 16 tot 43

- Zorg dat de spanning op het typeplaatje overeenkomt met de spanning in uw woning.

## VEILIG GEBRUIK

- Bewaar geen benzine, ontvlambare vloeistoffen of gas in de buurt van dit apparaat of andere elektrische apparaten. De dampen kunnen brand of explosies veroorzaken.
- De inhoud (niet toxisch) van de icepacks (in sommige modellen) niet inslikken.
- Eet geen ijsblokjes of ijslolly's onmiddellijk nadat u deze uit de diepvriezer hebt gehaald omdat deze koude brandwonden kunnen veroorzaken.
- Bij producten ontworpen voor gebruik met een luchtfilter in een toegankelijke ventilatorafdekking, moet het filter altijd zijn aangebracht wanneer de koelkast in bedrijf is.
- Trek de stekker uit het stopcontact of sluit de stroomtoevoer af voordat u met reinigings- of onderhoudswerkzaamheden begint.
- Gebruik het koelkastcompartiment uitsluitend voor het bewaren van vers voedsel en het diepvriezercompartiment uitsluitend voor het bewaren van bevroren voedsel, het invriezen van vers voedsel en het maken van ijsblokjes.

- Bewaar geen glazen containers met vloeistoffen in het diepvriezercompartiment omdat ze kunnen breken.
- Vermijd het bewaren van onverpakt voedsel in direct contact met interne oppervlakken van de koelkast- of diepvriezercompartimenten.
- De lamp die in het apparaat wordt gebruikt is specifiek ontworpen voor huishoudapparaten en is niet geschikt voor ruimteverlichting (EC Richtlijn nr. 244/2009).

**De fabrikant aanvaardt geen enkele aansprakelijkheid voor schade aan voorwerpen of letsel aan personen of dieren die/dat veroorzaakt is door het niet in acht nemen van bovenstaand advies en de voorzorgsmaatregelen.**

## TIPS VOOR ENERGIESBESPARING

- Installeer het apparaat in een droge, goed geventileerde ruimte, ver bij eventuele warmtebronnen vandaan (bijv. radiator, fornuis, etc.) en op een plek die niet aan direct zonlicht wordt blootgesteld. Gebruik indien nodig een isolatieplaat.
- Volg de installatie-instructies om voldoende ventilatie te garanderen.
- Door onvoldoende ventilatie aan de achterzijde van het product neemt het energieverbruik toe en neemt de koefficiëntie af.
- De binnentemperatuur van het apparaat kan beïnvloed worden door de omgevingstemperatuur, hoe vaak de deur wordt geopend en de plaats van het apparaat. Bij het instellen van de temperatuur moet rekening gehouden worden met deze factoren.
- Laat warme gerechten en dranken eerst afkoelen voordat ze in het apparaat geplaatst worden.
- Blokkeer de ventilator (indien aanwezig) niet met levensmiddelen.
- Nadat de levensmiddelen in het apparaat zijn geplaatst, dient gecontroleerd te worden of de deuren van de vakken goed sluiten, met name de deur van het vriesvak.
- Beperk het openen van deuren tot een minimum.
- Plaats diepgevroren etenswaar die u wilt ontdooien in de koelkast. De lage temperatuur van de diepgevroren etenswaar koelt de etenswaar in de koelkast.
- Apparaten kunnen over speciale compartimenten beschikken (vak voor verse etenswaar, nul gradenvak,...). Indien niet anders gespecificeerd in het betreffende productboekje, kunnen deze compartimenten verwijderd worden en blijven daarbij vergelijkbare prestaties behouden.
- De positionering van de platen in de koelkast heeft geen invloed op het efficiënte energiegebruik. De etenswaar dient zodanig op de platen geplaatst te worden om voor voldoende luchtcirculatie te zorgen (de verschillende etenswaar dient elkaar niet te raken en de afstand tussen de etenswaar en de achterwand moet behouden blijven).
- U kunt de opslagcapaciteit voor ingevroren etenswaar vergroten door opslagmanden en, indien aanwezig, de Stop Frost-plaat te verwijderen en daarbij een vergelijkbaar energieverbruik behouden.
- Een beschadigde afdichting dient zo snel mogelijk vervangen te worden.
- Producten van een hoge energieklasse zijn uitgerust met een hoogrendementsmotor die langer blijft werken, maar een laag energieverbruik hebben. Maakt u zich dus geen zorgen als de motor langere tijd blijft werken.

# GEBRUIK VAN DE VRIEZER

In deze vriezer kunnen al ingevroren voedingsmiddelen worden geplaatst en verse voedingsmiddelen worden ingevroren. Op het typeplaatje van het apparaat staat vermeld hoeveel verse levensmiddelen kunnen worden ingevroren in 24 uur. De vriezer kan functioneren bij omgevingstemperaturen tussen +10° C en + 38° C. Optimale prestaties worden verkregen bij temperaturen tussen +16° C en +38° C.

## Inwerkingstelling van de vriezer

- Het is niet nodig de temperatuur van de vriezer in te stellen met de thermostaat, aangezien het apparaat al ingesteld is in de fabriek.
- Steek de stekker in het stopcontact. Het groene lampje gaat branden, wat aangeeft dat het apparaat aan staat, en het rode lampje, dat aangeeft dat de temperatuur te laag is in de vriezer; dit lampje gaat na enkele minuten automatisch uit.

## Instellen van de thermostaat

Met de instelknop kunt u de temperatuur van de vriezer selecteren:

- 1 = Minimale koeling
- 5 = Maximale koeling

De thermostaatinstelling van de vriezer is afhankelijk van variaties in de omgevingstemperatuur, de frequentie waarmee de deur wordt geopend en de hoeveelheid in te vriezen levensmiddelen.

**Wij adviseren om eerst een gemiddelde instelling van 2 - 3 te gebruiken.**

## Functie van de lampjes

Het groene lampje geeft aan dat het apparaat in werking is. Het rode lampje (en bij sommige modellen ook een geluidstoon) geeft aan dat het apparaat niet de ideale temperatuur heeft voor het conserveren van levensmiddelen.

## Dit gebeurt:

- Tijdens het in werking stellen van het product.
- Bij het weer inschakelen na ontdooien of schoonmaken van de vriezer.
- Wanneer er te veel levensmiddelen om in te vriezen in de vriezer zijn gelegd.
- Wanneer de deur niet hermetisch is gesloten.
- Wanneer de koelinstallatie defect is (zie "Storingen opsporen").
- Wanneer de thermostaat op hogere waarden wordt ingesteld (lagere temperaturen).

Het gele lampje geeft de activering van de snelvriesfunctie aan.

## Activeren van de snelvriesfunctie

Om een zo groot mogelijke hoeveelheid voedsel in te vriezen, moet de snelvriesschakelaar 24 uur voordat het voedsel in de vriezer wordt gelegd, worden ingeschakeld. De maximaal aanbevolen hoeveelheid staat vermeld op het typeplaatje aan de binnenkant van het apparaat. Als u de levensmiddelen in de vriezer legt, kan het rode signaleringslampje gaan branden totdat de benodigde temperatuur bereikt is. 24 uur na het plaatsen van de levensmiddelen moet de schakelaar van de snelvriesfunctie weer uitgeschakeld worden.

## Adviezen voor het invriezen en conserveren van verse levensmiddelen

- Wikkel en verzegel de in te vriezen verse levensmiddelen in: aluminiumfolie, plastic folie, waterdichte plastic verpakking, polyethyleen bakjes met deksel, diepvriesbakjes die geschikt zijn voor het invriezen van levensmiddelen.
- Het voedsel (met uitzondering van vlees, zie onder) moet vers, rijp en van goede kwaliteit zijn. Alleen zo worden optimale ingevroren producten verkregen.

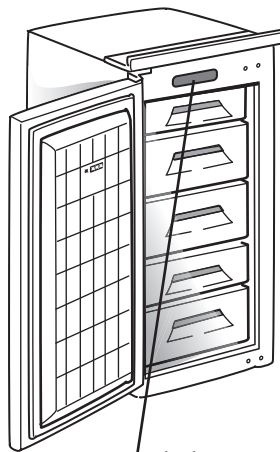

bedieningspaneel met cursor voor de snelvriesfunctie

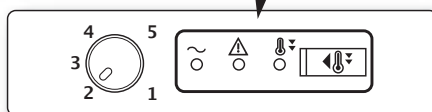

- Verse groenten en fruit zo mogelijk direct na de oogst invriezen, om de voedingsstoffen, de structuur, de consistentie, de kleur en de smaak te behouden.

Het verdient de voorkeur vlees en wild vóór het invriezen voldoende lang te laten besterven.

**Opmerking:**

- Warme levensmiddelen altijd laten afkoelen alvorens ze in te vriezen.
  - Ontdooide of gedeeltelijk ontdooide levensmiddelen moeten onmiddellijk worden geconsumeerd, ofwel mogen niet opnieuw worden ingevroren, tenzij het ontdooide levensmiddel gebruikt wordt voor de bereiding van een gerecht dat gekookt wordt.
- Nadat het ontdooide levensmiddel gekookt is, mag het opnieuw worden ingevroren.

**Invriezen en conserveren van levensmiddelen**

- Leg de in te vriezen levensmiddelen in de bovenste twee korven.

**Belangrijk:**

**In de tabel hiernaast kunt u zien hoeveel maanden verse ingevroren levensmiddelen bewaard kunnen worden.**

**Classificatie van de ingevroren levensmiddelen**

Leg de ingevroren producten in de laden (korven) en classificeer ze. Gebruik de bewaarkalender waarmee de voedingsmiddelen stipt kunnen worden verbruikt, afhankelijk van hun houdbaarheid.

**Tip voor het controleren van ingevroren levensmiddelen**

Steek een thermometer voor lage temperaturen tussen de diepvriesproducten, om de temperatuur ervan te controleren. Als de thermometer op het diepvriesproduct zou worden gelegd, wordt de luchttemperatuur aangegeven, die niet overeenkomt met de temperatuur van het product zelf.

MAANDEN	VOEDSEL
1-3	
4-7	
8-12	

**Adviezen voor het bewaren van diepvriesproducten**

Let bij het kopen van diepvriesproducten op de volgende punten:

- De verpakking of het pak moet onbeschadigd zijn, omdat het product anders kan bederven. Als een pakje bol staat of als er vochtplekken op zitten, is het niet onder optimale omstandigheden bewaard en kan het al gedeeltelijk zijn ontdooid.
- De diepvriesproducten moeten als laatste worden gekocht en in isolerende tassen worden vervoerd.
- Zet de diepvriesproducten bij thuiskomst meteen in de vriezer.
- De gedeeltelijk ontdooide diepvriesproducten mogen niet opnieuw worden ingevroren, maar moeten binnen 24 uur worden geconsumeerd.
- Variaties in temperatuur moeten vermeden worden of tot een minimum worden beperkt. De uiterste houdbaarheidsdatum op de verpakking moet worden gerespecteerd.
- De aanwijzingen op de verpakking voor het conserveren van diepvriesproducten moeten altijd worden opgevolgd.

**Verwijderen van de laden**

- Trek de laden zo ver mogelijk naar buiten, til ze een stukje op en haal ze weg.

**Opmerking over de bruikbare capaciteit**

De bruikbare capaciteit is berekend zonder de vier bovenste korven. De vriezer kan ook zonder de korven worden gebruikt om een groter volume te krijgen, bijvoorbeeld voor het invriezen van gevogelte en dergelijke.

**Maken van ijsblokjes**

- Vul het ijsbakje voor 2/3 met water en zet het in de bak of in een korf.
- Gebruik eventueel het handvat van een lepel om het bakje los te maken, als dat aan de bodem van de vriezer is vastgevroren. Gebruik geen puntige of scherpe voorwerpen.
- Om de ijsblokjes eenvoudig te verwijderen buigt u het bakje om.

**Opmerking:**

Als de deur van de vriezer niet meteen geopend kan worden nadat hij gesloten is, wordt u verzocht twee tot drie minuten te wachten, om de lage druk die zich gevormd heeft, te laten compenseren.

**Uitschakeling van de vriezer**

- Haal de stekker uit het stopcontact. Het groene lampje gaat uit, en ook alle andere lampjes die aan waren.

# DE VRIEZER ONTDOOIE EN REINIGEN

Verwijder altijd de stekker uit het stopcontact of koppel hoe dan ook het apparaat af van de stroomtoevoer, alvorens onderhouds- en reinigingswerkzaamheden te gaan plegen. Wij raden u aan de vriezer een of twee maal per jaar te ontdooien, of wanneer de ijsvorming op de wanden drie 3 mm dik is geworden.

Het is raadzaam het vak te ontdooien wanneer u weinig voorraad heeft.

- Als er nog diepvriesproducten in de vriezer aanwezig zijn, moet de snelvriesschakelaar enkele uren voordat tot ontdooien wordt overgegaan worden ingeschakeld, om de voedingsmiddelen nog verder af te koelen.
- Open de deur en haal alle levensmiddelen uit de vriezer, wikkel ze dicht tegen elkaar in krantenpapier en bewaar ze op een koele plaats of in een koeltas.
- **Haal de stekker van de vriezer uit het stopcontact.**
- Laat de deur van de vriezer open zodat ijs kan smelten.
- Verwijder het afvoerkanaal voor dooiwater en zet een bakje onder de afvoer.
- Reinig de binnenkant van de vriezer met een vochtige spons met lauw water en/of een neutraal schoonmaakmiddel.  
**Gebruik geen schuurmiddelen.**
- Spoel goed en droog zorgvuldig af.
- Sluit de vriezer en schakel de snelvriesfunctie in. Plaats de voedingsmiddelen en schakel het snelvriezen na enkele uren uit.

## Als u de vriezer langere tijd niet gebruikt

- Maak de vriezer leeg.
- Haal de stekker van de vriezer uit het stopcontact.
- Ontdooi het apparaat en reinig de binnenwanden.
- Laat de deur open om te voorkomen dat er onaangename geuren ontstaan.

## Deurafdichting

- Maak de deurafdichting geregeld schoon met water, en wrijf hem daarna zorgvuldig droog. Behandel hem nooit met olie of vet.

## Belangrijk

- Controleer of de ventilatie- en ontluchtingsopeningen open zijn, om een regelmatige luchtcirculatie toe te staan.

# REINIGING EN ONDERHOUD

Reinig de condensator aan de achterkant van het apparaat regelmatig met een stofzuiger of een borstel.

## Bij lange afwezigheid

- Maak de vriezer leeg.
- Haal de stekker uit het stopcontact.
- Ontdooi het apparaat en reinig de binnenkant.
- **Laat de deur open om te voorkomen dat er onaangename geuren ontstaan en om het apparaat te laten drogen.**



# STORINGEN OPSPOREN

## 1. Het apparaat werkt niet.

- Is de stroom uitgevallen?
- Zit de stekker wel goed in het stopcontact?
- Is de zekering doorgebrand?
- Is de voedingskabel beschadigd?

## 2. De temperatuur in de vakken is te hoog.

- Sluiten de deuren wel goed?
- Staat het apparaat dicht bij een warmtebron?
- Staat de thermostaat in de goede stand?
- Wordt de luchtcirculatie door de ventilatieopeningen gehinderd?

## 3. De temperatuur in de vriezer is te laag.

- Staat de thermostaat in de goede stand?

## 4. Er staat water op de bodem van de vriezer.

- Is de vriezer goed schoongemaakt voordat hij is ingeschakeld?
- Is het apparaat aangesloten en werkt het correct?
- Zit de deur goed dicht?

## 5. De gele, rode en groene controlelampjes gaan niet branden. Controleer eerst de aanwijzingen onder punt 1 en neem daarna pas contact op met de klantenservice.

## 6. Het rode lampje blijft branden

Controleer het volgende:

- Is het apparaat op de juiste manier in werking gesteld?
- Zijn er te veel voedingsmiddelen tegelijkertijd ingevroren?
- Zit de deur goed dicht?
- Is de vriezer defect?
- Staat de thermostaat op een te hoge stand?

### Opmerkingen:

- **Het feit dat de rand aan de voorkant van de koelkast warm is wijst niet op een defect maar dient om condensvorming te voorkomen.**
- **Het koelcircuit kan borrelen of expansiegeluiden maken; dat is normaal.**

# KLANTENSERVICE

## Voordat u contact opneemt met de Klantenservice:

1. Ga na of u de storingen niet zelf kunt verhelpen (zie "Storingen opsporen").
2. Zet het apparaat opnieuw aan om te zien of het ongemak is verholpen. Als dit niet het geval is, schakel het apparaat dan opnieuw uit en herhaal de handeling na een uur.
3. Als ook dat niet helpt, wend u dan tot onze Klantenservice.

Vermeld de volgende gegevens:

- de aard van de storing,
- het model,
- het servicenummer (nummer achter het woord SERVICE op het typeplaatje),
- uw volledige adres,
- uw telefoonnummer en netnummer.

**SERVICE** 0000 000 00000



### Opmerking:

**Het verwijderen van de deur van het apparaat door onze Klantenservice wordt niet beschouwd als een ingreep die onder de garantie valt.**

# INSTALLATIE

- Installeer de vriezer niet in de buurt van warmtebronnen. Installatie in een hete omgeving, rechtstreekse blootstelling aan de zon of opstelling van het apparaat in de buurt van een warmtebron (kachel, fornuis) verhogen het stroomverbruik en dienen te worden vermeden.
- Als dit niet mogelijk is, neem dan de volgende minimum afstanden in acht:
  - 30 cm vanaf fornuizen die werken op kolen of petroleum
  - 3 cm vanaf elektrische fornuizen.
- Installeer het apparaat op een droge en goed geventileerde plaats.
- Reinig de binnenkant (zie hoofdstuk "De vriezer ontdooien en reinigen").
- Controleer de afdichting van de deur, in het bijzonder na montage of eventuele omkering van de opening van de deur.

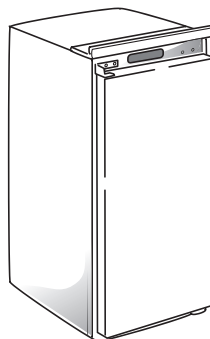

## Elektrische aansluiting

- **Houd u aan de plaatselijke voorschriften voor de elektrische aansluiting.**
- De gegevens met betrekking tot de spanning en het opgenomen vermogen staan op het typeplaatje in het apparaat.
- **De aarding van het apparaat is wettelijk verplicht. De fabrikant aanvaardt geen enkele aansprakelijkheid voor eventueel letsel aan personen, dieren of voor schade aan voorwerpen, die veroorzaakt is door het niet in acht nemen van deze voorschriften.**
- Als de stekker en het stopcontact niet van hetzelfde type zijn, laat het stopcontact dan vervangen door een gekwalificeerd technicus.
- Gebruik geen verlengsnoeren of meervoudige adapters.

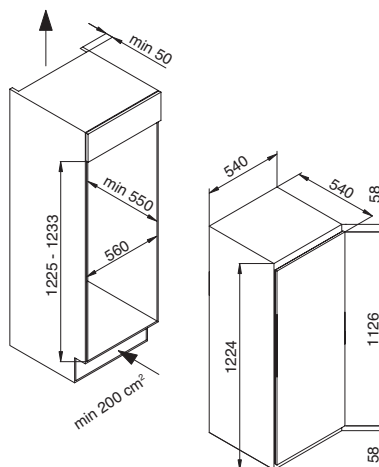

## Afkoppeling van het elektriciteitsnet

- Moet mogelijk zijn door de stekker uit het stopcontact te halen of via een tweepolige schakelaar bovenstrooms van het stopcontact.

## Omkeren van de deur

- 1) Draai de twee schroeven van het bovenste scharnier los (links of rechts)
- 2) Haal het bovenste scharnier weg
- 3) Haal de deur weg
- 4) Draai de twee schroeven van het onderste scharnier los (links of rechts)
- 5) Plaats de twee bovenste dopjes aan de tegenoverliggende kant
- 6) Plaats de twee onderste dopjes aan de tegenoverliggende kant
- 7) Plaats het bovenste scharnier aan de onderkant van de tegenoverliggende kant
- 8) Plaats de deur op de pen van het onderste scharnier
- 9) Plaats het onderste scharnier aan de bovenkant van de tegenoverliggende kant
- 10) Draai de twee scharnieren vast.

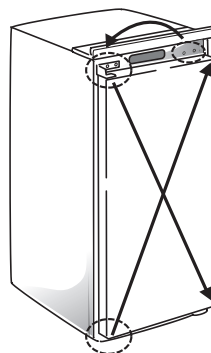

Gebruik hiervoor een geschikte schroevendraaier.



## INSTRUÇÕES IMPORTANTES SOBRE SEGURANÇA

- **AVISO:** para evitar riscos devido a instabilidade, o posicionamento ou fixação do aparelho devem ser feitos de acordo com as instruções do fabricante.
  - **AVISO:** mantenha desobstruídas as aberturas de ventilação do aparelho.
  - **AVISO:** não danifique os tubos do circuito de refrigeração do aparelho.
  - **AVISO:** Não utilize meios mecânicos, elétricos ou químicos, para além dos recomendados pelo Fabricante, para acelerar o processo de descongelação.
  - **AVISO:** Não utilize nem coloque dispositivos elétricos dentro dos compartimentos do aparelho, se estes não forem do tipo expressamente autorizado pelo Fabricante.
  - **AVISO:** os dispensadores de água ou gelo não ligados diretamente ao abastecimento de água, devem apenas ser enchidos com água potável.
- Informação:** Este aparelho não contém CFCs. O circuito refrigerante contém R134a (HFC) ou R600a (HC) (consulte a placa de características no interior do aparelho).
- Aparelhos com Isobutano (R600a): o isobutano é um gás natural sem impacto no ambiente, mas que é inflamável. Sendo assim, certifique-se de que os tubos do circuito de refrigeração não estão danificados. Tenha especial atenção em caso de tubos danificados que despejem o circuito de refrigeração.
  - Este produto pode conter Gases Fluorados com Efeito de Estufa abrangidos pelo Protocolo de Kyoto; o gás refrigerador está dentro de um sistema selado hermeticamente. Gás refrigerador: O R134a tem um Potencial de Aquecimento Global de (GWP) 1300.
  - O C-Pentano é utilizado como agente de expansão na espuma de isolamento e é um gás inflamável. Tenha especial atenção durante a eliminação.
  - Este aparelho destina-se a ser usado em ambiente doméstico e em aplicações semelhantes tais como
    - copas para utilização dos funcionários em lojas, escritórios e outros ambientes de trabalho;
    - casas de exploração agrícola e por clientes em hotéis, motéis e outros tipos de ambientes residenciais;
    - ambientes do tipo bed and breakfast;
    - catering e aplicações semelhantes sem ser a retalho
  - Não guarde dentro deste aparelho substâncias explosivas tais como

latas de aerossol com um propulsor inflamável.

- Este aparelho pode ser utilizado por crianças a partir dos 8 anos de idade e por pessoas com capacidades físicas, sensoriais ou mentais reduzidas ou com falta de experiência e conhecimento, se tiverem supervisão ou instruções relativamente ao uso deste aparelho de uma forma segura e se compreenderem os perigos envolvidos.
- A limpeza e manutenção não devem ser realizadas por crianças sem supervisão.
- Para evitar o risco das crianças ficarem presas e sufocarem, não as deixe brincar nem esconderemse dentro do aparelho.
- Deve ser possível desligar o aparelho da fonte de alimentação desligando-o na ficha caso esta esteja acessível, ou através de um interruptor multipolar instalado na tomada em conformidade com os padrões de segurança nacionais.
- Ligue o aparelho a uma tomada

com terra: o aparelho deve ser devidamente ligado a um sistema aprovado com ligação a terra.

- Não utilize adaptadores simples/múltiplos ou extensões.
- Durante a instalação, certifique-se de que o aparelho não danifica o cabo de alimentação.
- Não puxe o cabo de alimentação do aparelho.
- O aparelho deve ser transportado e instalado por duas ou mais pessoas.
- Para evitar riscos, a instalação e manutenção, incluindo a substituição do cabo de alimentação, deve ser realizada por um técnico qualificado, em conformidade com as instruções do fabricante e as normas de segurança em vigor. Não repare nem substitua qualquer peça do aparelho a menos que tal seja especificamente referido no manual do utilizador.

## PRESERVAÇÃO DO AMBIENTE

### 1. Embalagem

O material da embalagem é 100% reciclável, tal como indicado pelo símbolo de reciclagem . Para o eliminar, cumpra as normas locais em vigor.

Mantenha os materiais da embalagem (sacos de plástico, peças em poliestireno, etc.) fora do alcance das crianças pois estes constituem uma potencial fonte de perigos.

### 2. Desmantelamento/Eliminação

O aparelho é fabricado usando material reciclável. Este aparelho está marcado em conformidade com a Diretiva Europeia 2002/96/EC relativa a Resíduos de Equipamentos Elétricos e Eletrónicos (REEE).

Ao garantir a eliminação correta deste produto, o utilizador está a contribuir para prevenir potenciais consequências negativas para o ambiente e para a saúde pública.

O símbolo  no produto, ou na documentação que o acompanha, indica que este produto não deve receber um tratamento semelhante ao de um resíduo doméstico. Pelo contrário, deverá ser depositado no respetivo centro de recolha para a reciclagem de equipamentos elétricos e eletrónicos Quando eliminar

o aparelho, inutilize-o cortando o cabo de alimentação e removendo as portas e prateleiras, evitando assim que as crianças trepem facilmente para o seu interior podendo ficar presas. Elimine o aparelho em conformidade com os regulamentos locais sobre eliminação de resíduos, levando-o a um centro de recolha especial; não abandone o aparelho mesmo que por poucos dias, pois este é uma fonte potencial de perigos para as crianças. Para obter mais informações sobre o tratamento, recuperação e reciclagem deste produto, contacte as autoridades locais competentes, o serviço de recolha de resíduos domésticos ou a loja onde adquiriu o aparelho.

### Declaração de conformidade

- Este aparelho foi desenhado para conservar alimentos e foi fabricado em conformidade com o Regulamento (CE) No. 1935/2004.
- Este aparelho foi desenhado, fabricado e comercializado em conformidade com:
  - objetivos de segurança da Diretiva 2006/95/CE sobre "Baixa Voltagem" (que substitui a 73/23/CEE e posteriores alterações);
  - os requisitos de proteção da Diretiva "EMC" 2004/108/EC.

## ANTES DE UTILIZAR O APARELHO

**Para assegurar a melhor utilização do seu aparelho, leia cuidadosamente as instruções de operação que incluem uma descrição do produto e conselhos úteis.**

**Guarde essas instruções para consulta futura.**

1. Depois de retirar o aparelho da embalagem, verifique se este não ficou danificado durante o transporte e se a porta fecha perfeitamente.

Quaisquer danos provocados pelo transporte, devem ser comunicados ao seu revendedor num prazo de 24 horas após receção do aparelho.

2. Espere pelo menos duas horas antes de ligar o aparelho, assegurando assim que o circuito refrigerador está totalmente operacional.
3. Antes de utilizar o aparelho, limpe o seu interior.

## SEGURANÇA E RECOMENDAÇÕES GERAIS

### INSTALAÇÃO

- Tenha cuidado para não danificar o chão (exemplo parquet) quando deslocar o aparelho.
- Certifique-se de que o aparelho não está perto de uma fonte de calor.
- Instale e nivele o aparelho sobre um pavimento suficientemente forte para suportar o peso do aparelho e num local adequado à sua dimensão e utilização.
- O aparelho foi concebido para funcionar em locais onde a temperatura se enquadra nos seguintes intervalos, de acordo com a classe climática referida na placa de características. O aparelho

poderá não funcionar devidamente se ficar durante muito tempo a uma temperatura que se encontre fora do intervalo especificado.

Classe Climática	Amb. T. (°C)
SN	De 10 a 32
N	De 16 a 32
ST	De 16 a 38
T	De 16 a 43

- Certifique-se de que a voltagem referida na placa de características corresponde à existente na sua casa.

## UTILIZAÇÃO SEGURA

- Não guarde nem utilize gasolina, líquidos inflamáveis ou gás perto deste ou de qualquer outro aparelho elétrico. Os vapores podem causar incêndios ou explosões.
- Não ingerir o conteúdo (atóxico) das bolsas de gelo (em alguns modelos).
- Não coma cubos de gelo ou gelados imediatamente após os retirar do aparelho, dado que podem causar "queimaduras" de frio.
- Nos produtos desenhados para usar um filtro de ar no interior de uma tampa de ventoinha acessível, o filtro deve estar sempre colocado quando o frigorífico estiver a funcionar.
- Antes de realizar qualquer tarefa de manutenção ou de limpeza, retire a ficha do aparelho da tomada ou desligue o aparelho da fonte de alimentação.
- Use o compartimento frigorífico apenas para guardar alimentos frescos e o compartimento do congelador apenas para guardar alimentos congelados, para congelar alimentos frescos e para fazer cubos de gelo.

- Não guarde recipientes de vidro com líquido no compartimento do congelador, pois estes podem quebrar-se.
- Evite guardar alimentos não embalados e que fiquem em contacto direto com as superfícies internas dos compartimentos do frigorífico ou do congelador.
- "A lâmpada usada no interior do aparelho foi especificamente desenhada para eletrodomésticos e não é adequada para iluminação de habitações (Regulamento EC 244/2009)".

**O Fabricante declina qualquer responsabilidade por ferimentos em pessoas ou animais ou danos materiais se não forem respeitados os conselhos e precauções referidos acima.**

## CONSELHOS PARA POUPANÇA DE ENERGIA

- Instale o aparelho num ambiente seco e bem ventilado longe de qualquer fonte de calor (exemplo: radiador, forno, etc.) e num local não exposto a luz solar direta. Se necessário, utilize uma placa isolante.
- Para garantir uma ventilação adequada, siga as instruções de instalação.
- Uma ventilação insuficiente na parte de trás do produto aumenta o consumo de energia e diminui a eficiência do arrefecimento.
- As temperaturas internas do aparelho dependem da temperatura ambiente, da frequência de abertura das portas e do local onde se encontra o aparelho. Ao regular a temperatura deve ter em consideração estes fatores.
- Deixe arrefecer comida e bebidas quentes antes de as colocar no aparelho.
- Não obstrua a ventoinha (se disponível) com alimentos.
- Após inserir os alimentos, verifique se a porta dos compartimentos fecha devidamente, especialmente a porta do congelador.
- Reduza ao mínimo a abertura da porta.
- Os alimentos congelados devem ser descongelados no compartimento frigorífico. A baixa temperatura dos produtos congelados arrefece os alimentos no compartimento frigorífico.
- Os aparelhos podem ter compartimentos especiais (Compartimento para Alimentos Frescos, Caixa Zero Graus,...). Caso o contrário não seja especificado no manual do produto, estes podem ser retirados, mantendo os desempenhos equivalentes.
- O posicionamento das prateleiras no compartimento frigorífico não tem impacto na utilização eficiente da energia. Os alimentos devem ser colocados nas prateleiras de forma a garantir uma circulação de ar adequada (os alimentos não se devem tocar e deve ser mantida uma distância entre estes e a parede posterior).
- Pode aumentar a capacidade de armazenamento de alimentos congelados, retirando as gavetas e, se existir, a prateleira Stop Frost, mantendo um consumo de energia equivalente.
- Qualquer junta que esteja danificada deverá ser substituída logo que possível.
- Os produtos da classe alta energia estão equipados com motores de alta eficiência que permanecem operacionais durante mais tempo, mas que têm um baixo consumo de energia. Não se preocupe se o motor continuar a trabalhar durante períodos longos.

# COMO USAR O CONGELADOR

**O congelador permite congelar alimentos frescos e conservar alimentos congelados.**

**A quantidade de alimentos frescos (em kg) que é possível congelar em 24 horas encontra-se indicada na chapa de características.**

**O congelador funciona com uma temperatura ambiente entre +10°C e +38°C**

**As prestações ideais são obtidas com temperaturas compreendidas entre +16°C e +38°C**

## Ligar o congelador.

- Não é necessário regular a temperatura do compartimento congelador no termóstato porque o aparelho já foi regulado na fábrica.
- Ligue a ficha. O LED verde de alimentação e o LED vermelhos de aviso da temperatura interior do congelador acendem-se; o LED desliga-se automaticamente após alguns minutos.

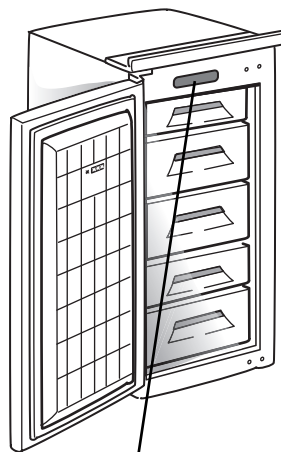

control panel with rapid freezing indicator

## Regular o termóstato

Selecione a temperatura do compartimento congelador com o botão do termóstato:

1 = Refrigeração mínima

5 = Refrigeração máxima

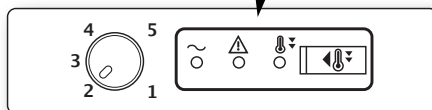

A temperatura ambiente, a frequência de abertura da porta e a quantidade de alimentos a congelar podem influenciar os ajustes de temperatura do compartimento congelador.

**Assim, recomendamos iniciar com uma regulação de temperatura média (2-3).**

## Descrição dos LEDs

O LED verde indica que o aparelho está ligado.

O LED vermelho (e o alarme sonoro noutros modelos), indica que a temperatura interna do aparelho não é adequada para a conservação de alimentos.

## Isto acontece:

- Depois de ligar o aparelho.
- Ao ligar o aparelho novamente depois da descongelação e da limpeza.
- Quando se colocam demasiados alimentos frescos a congelar.
- Quando a porta não fecha corretamente.
- Quando há uma falha no sistema de refrigeração (ver “Guia de resolução de problemas”).
- Quando o termóstato está regulado para valores mais altos (temperaturas mais baixas).

O LED amarelo indica que a função de congelação rápida está ativada.

## Ativar a função de congelação rápida.

Para congelar a quantidade máxima de alimentos, prima o botão de congelação rápida 24 antes de introduzir alimentos frescos no congelador. A quantidade recomendada de alimentos a congelar encontra-se indicada na chapa de características. Ao colocar os alimentos no congelador, o LED vermelho poderá acender-se até atingir a temperatura ideal.

24 horas depois de colocar os alimentos no congelador, desative a função de congelação rápida.

## Sugestões para congelar e conservar alimentos frescos

- Embrulhe e vede os alimentos frescos a congelar. Utilize: folha de alumínio, película transparente, embalagens impermeáveis de plástico, caixas de polietileno com tampas, recipientes para o congelador, desde que adequados para alimentos a congelar.

- Os alimentos (à exceção da carne, ver em baixo) têm de ser frescos, maduros e da melhor qualidade possível.  
Esta é a única forma de obter produtos congelados de excelente qualidade.
- Legumes e fruta frescos devem ser congelados, de preferência, logo após serem apanhados, para manterem os valores nutricionais, consistência, cor e sabor originais.

Alguma carne, sobretudo caça, deve ser pendurada antes de ser congelada.

**Nota:**

- Deixe arrefecer os alimentos antes de os colocar no congelador.
- Consuma imediatamente os alimentos descongelados ou parcialmente descongelados. Não volte a congelar alimentos descongelados, salvo se forem cozinhados.  
Uma vez cozinhados, os alimentos descongelados podem voltar a ser congelados.

**Congelar e conservar alimentos frescos**

- Coloque os alimentos a congelar nos dois cestos superiores.



**Importante:**

**Para o tempo máximo recomendado de conservação dos alimentos frescos congelados, siga a tabela apresentada ao lado.**

**Classificação dos alimentos congelados**

Coloque e classifique os produtos congelados nos compartimentos (cestos)

Utilize o calendário de conservação que permite um consumo pontual segundo as datas de validade dos alimentos

MONTHS	FOOD
1-3	
4-7	
8-12	

**Nota para o controlo dos alimentos congelados**

Introduza um termómetro para as baixas temperaturas entre os alimentos congelados para controlar a temperatura

Não o coloque sobre o alimento congelado pois este irá determinar a temperatura do ar e não a do alimento.

**Conselhos para a conservação dos alimentos congelados**

Quando comprar alimentos congelados, certifique-se de que:

- A embalagem está intacta, uma vez que a qualidade do produto pode ter-se deteriorado. Se a embalagem estiver inchada ou mostrar sinais de humidade, significa que não foi conservada nas melhores condições e pode ter sofrido um início de descongelação.
- Os alimentos congelados devem ser comprados por último e transportados em sacos térmicos.
- Logo que chegue a casa coloque imediatamente os alimentos congelados no congelador.
- Se os alimentos tiverem descongelado, mesmo que parcialmente, não os volte a congelar. Consuma-os num período de 24 horas
- Evite (ou minimize) variações de temperatura.  
Respeite a data de validade na embalagem.
- Siga sempre as instruções da embalagem para a conservação dos alimentos congelados.

**Remover os cestos**

- Puxe os cestos para fora até ao limite, levante-os ligeiramente e extraia-os.

**Nota sobre capacidade útil**

A capacidade útil é calculada sem os quatro cestos superiores. O congelador também pode ser utilizado sem os cestos se for necessário mais espaço, por exe, para congelar aves ou produtos similares.

**Produzir cubos de gelo**

- Encha a cuvete para gelo com cerca de 2/3 de água e coloque-a no recipiente ou num cesto.
- Utilize o cabo de uma colher para despegar a cuvete que pode estar pegada no fundo do congelador.  
Não utilize objetos pontiagudos ou cortantes.
- Para facilitar a remoção dos cubos de gelo da cuvete, dobre-a ligeiramente.

**Nota:**

Se a porta do congelador não se abrir logo após a ter fechado, aconselhamos a esperar dois ou três minutos, para permitir que o vácuo formado estabilize.

**Apagamento do congelador**

- Desligue a máquina. O LED verde apaga-se, assim como todos os outros LEDs que estejam acesos.

# COMO DESCONGELAR E LIMPAR O CONGELADOR

**Antes de qualquer operação de limpeza ou manutenção, retire a ficha da tomada ou desligue a corrente elétrica. Aconselhamos descongelar o compartimento congelador 1 ou 2 vezes por ano, ou quando a camada de gelo das paredes tiver 3 mm de espessura. É aconselhável efetuar a descongelação quando a quantidade de alimentos no aparelho for mínima.**

- Se ainda existirem alimentos congelados no congelador, prima o botão de congelação rápida algumas horas antes da descongelação para submeter os alimentos a um frio suplementar.
- Retire os alimentos do congelador, embrulhe-os em folhas de jornal e coloque-os num local fresco ou num saco térmico.
- **Desligue o congelador da corrente elétrica.**
- Deixe a porta do congelador aberta para permitir a descongelação.
- Retire o dreno de escoamento da água de descongelação e coloque uma bacia debaixo da zona de despejo.
- Limpe o interior do congelador com uma esponja embebida numa solução de água morna e/ou detergente neutro.
- **Não utilize produtos de limpeza abrasivos.**
- Enxague o interior e seque bem.
- Feche o congelador e ative a função de congelação rápida. Coloque os alimentos e após algumas horas desligue a congelação rápida.

## Ausências prolongadas

- Esvazie o congelador.
- Desligue o congelador da corrente elétrica.
- Descongele e limpe interior.
- Deixe a porta aberta para impedir a formação de odores.

## Junta da porta

- Limpe de vez em quando a junta da porta com água e depois enxague bem.

Evite que a junta se suje com óleo ou gordura.

## Importante

- Certifique-se de que as aberturas de ventilação estão desobstruídas para permitir uma correta circulação do ar.

# LIMPEZA E MANUTENÇÃO

Limpe regularmente o condensador, localizado na parte de trás do aparelho, com um aspirador ou uma escova.

## No caso de ausências prolongadas

- No caso de ausências prolongadas
- Desligue o congelador da corrente elétrica.
- Descongele e limpe o interior.
- **Deixe a porta aberta para impedir a formação de odores e para eliminar a humidade interna.**

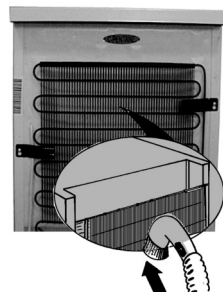

# RESOLUÇÃO DE PROBLEMAS

## 1. O aparelho não funciona.

- Houve um corte de energia?
- A ficha está bem inserida na tomada?
- O fusível está queimado?
- O cabo de alimentação está danificado?

## 2. A temperatura no interior dos compartimentos não está suficientemente baixa.

- As portas fecham corretamente?
- O aparelho foi instalado perto de uma fonte de calor?
- O termóstato está na posição correta?
- A circulação do ar através das grelhas de ventilação está obstruída?

## 3. A temperatura no interior do congelador está demasiado fria

- O termóstato está na posição correta?

## 4. Há água no fundo do congelador

- Limpou bem o congelador antes de o ligar?
- O aparelho está ligado e funciona corretamente?
- A porta está bem fechada?

## 5. Os LEDs amarelo, vermelho e verde não se acendem. Realize as verificações para o ponto 1, a seguir, contacte o Serviço Pós-Venda.

## 6. O LED vermelho permanece aceso.

Verifique se:

- O aparelho foi ligado corretamente?
- Foram congelados demasiados alimentos de uma só vez?
- A porta está bem fechada?
- O congelador está defeituoso?
- O termóstato está regulado numa posição demasiado alta?

### Atenção:

- **A extremidade frontal do aparelho poderá estar quente. Evita a formação de condensação e não se trata de uma avaria**
- **Os ruídos de borbulhar e os sopros de expansão no circuito de refrigeração são considerados normais.**

# SERVIÇO PÓS-VENDA

## Antes de chamar o Serviço Pós-Venda:

1. Verifique se consegue resolver a avaria pessoalmente (consulte o “Guia de resolução de problemas”).
2. Volte a ligar o aparelho para se certificar de que o problema ficou resolvido. Se o problema persistir, desligue e volte a ligar o aparelho após uma hora.
3. Se o aparelho continuar a não funcionar, contacte o Serviço Pós-Venda.

## Especifique:

- o tipo de avaria,
- o modelo,
- o número Service (o número situado após a palavra SERVICE na chapa de características),
- o seu endereço completo,
- o seu número de telefone e o indicativo da área de residência.

**SERVICE** 0000 000 00000



### Nota:

É possível alterar a direção de abertura da porta. Se esta operação for efetuada pelo Serviço Pós-Venda não será considerada uma intervenção ao abrigo da garantia.



# INSTALAÇÃO

- Não instale o aparelho perto de uma fonte de calor. A instalação num ambiente quente, a exposição direta aos raios solares ou a colocação do aparelho próximo de uma fonte de calor (aquecedores, fornos) aumentam o consumo de energia elétrica e devem ser evitadas.
- Se isto não puder ser evitado, respeite as seguintes distâncias mínimas:
  - 30 cm de fogões a carvão ou petróleo
  - 3 cm de fogões elétricos
- Instale o aparelho num local seco e bem ventilado.
- Limpe o interior (ver “Como descongelar e limpar o congelador”).
- Verifique se a junta da porta não está danificada ou deformada, sobretudo após a instalação ou inversão da direção de abertura da porta.

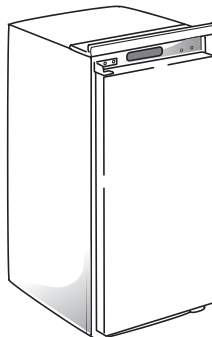

## Ligação elétrica

- **As ligações elétricas devem estar em conformidade com as normas locais.**
- Os dados relativos à tensão e à potência absorvida encontram-se indicados na chapa de características, situada no interior do aparelho.
- **A ligação à terra do aparelho é obrigatória segundo a lei em vigor. O fabricante não se responsabiliza por quaisquer ferimentos em pessoas e animais domésticos ou danos em bens materiais causados pela inobservância das instruções acima referidas.**
- Se a ficha e a tomada não forem compatíveis, mande substituir a tomada junto de um técnico especializado.
- Não use extensões ou adaptadores.

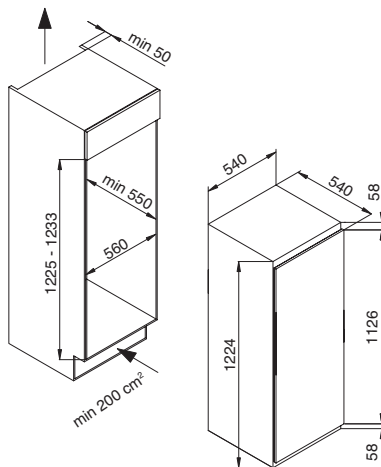

## Desligar o aparelho

- Para desligar o aparelho da corrente elétrica, retire a ficha da tomada ou desligue o interruptor bipolar situado a montante da tomada.

## Reversibilidade da porta

- 1) Solte os dois parafusos que fixam a dobradiça superior (esquerda ou direita)
- 2) Retire a dobradiça superior
- 3) Retire a porta
- 4) Solte os dois parafusos que fixam a dobradiça inferior (esquerda ou direita)
- 5) Volte a colocar as duas tampas no topo, no lado oposto
- 6) Volte a colocar as duas tampas no fundo, no lado oposto
- 7) Volte a colocar a dobradiça superior no fundo, no lado oposto
- 8) Posicione a porta por cima do pino da dobradiça inferior
- 9) Volte a colocar a dobradiça inferior no topo, no lado oposto
- 10) Fixe as duas dobradiças com os parafusos

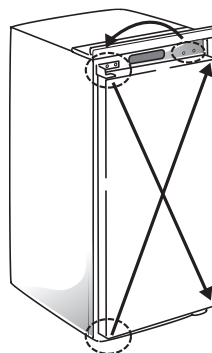

Irá necessitar de uma chave de fendas de cabeça plana.

## ISTRUZIONI IMPORTANTI PER LA SICUREZZA

- **AVVERTENZA:** per evitare rischi dovuti a instabilità, posizionare o fissare l'apparecchio rispettando le istruzioni del produttore.
  - **AVVERTENZA:** mantenere le feritoie di ventilazione dell'apparecchio libere da ostruzioni.
  - **AVVERTENZA:** non danneggiare i tubi del circuito refrigerante dell'apparecchio.
  - **AVVERTENZA:** non usare dispositivi meccanici, elettrici o chimici per accelerare il processo di sbrinamento diversi da quelli raccomandati dal produttore.
  - **AVVERTENZA:** non usare o introdurre apparecchiature elettriche all'interno degli scomparti dell'apparecchio se queste non sono del tipo espressamente autorizzato dal produttore.
  - **AVVERTENZA:** i produttori di ghiaccio e/o i distributori di acqua non collegati direttamente all'utenza idrica devono essere riempiti solo con acqua potabile.
- Informazioni:** questo apparecchio è privo di CFC. Il circuito refrigerante contiene R134a (HFC) o R600a (HC), vedere la targhetta di matricola posta all'interno dell'apparecchio.
- Apparecchi con isobutano (R600a): l'isobutano è un gas naturale senza effetti nocivi sull'ambiente, tuttavia è infiammabile. È quindi indispensabile assicurarsi che i tubi del circuito refrigerante non siano danneggiati. Prestare particolare attenzione in caso di tubi danneggiati quando si svuota il circuito refrigerante.
  - Questo prodotto potrebbe contenere gas serra fluorurati trattati nel Protocollo di Kyoto; il gas refrigerante è contenuto in un sistema sigillato ermeticamente. Gas refrigerante: R134a ha un potenziale di riscaldamento globale (GWP) di 1.300.
  - Il c-pentano è utilizzato come agente dilatante nella schiuma isolante ed è un gas infiammabile. Prestare particolare attenzione nelle operazioni di smaltimento.
  - L'apparecchio è destinato all'utilizzo domestico e ad analoghe applicazioni quali
    - aree di cucina per il personale di negozi, uffici e altri contesti lavorativi;
    - agriturismi e alberghi, motel e altre strutture residenziali;
    - bed and breakfast;
    - catering e analoghe attività che non prevedono vendita al dettaglio.
  - Non conservare all'interno dell'apparecchio sostanze esplosive quali bombolette spray con propellente infiammabile.

- Questo apparecchio può essere utilizzato da bambini di età superiore agli 8 anni e da persone con ridotte capacità fisiche, sensoriali o mentali o con esperienza e conoscenza inadeguate solo se sorvegliati o se hanno ricevuto istruzioni sull'utilizzo sicuro dell'apparecchio e ne comprendono i rischi.
- La pulizia e la manutenzione non devono essere effettuate da bambini senza la supervisione di un adulto.
- Controllare che i bambini non giochino con l'apparecchio, per evitare il rischio di intrappolamento e soffocamento all'interno dell'apparecchio.
- Deve essere possibile scollegare l'apparecchio dalla rete elettrica disinserendo la spina, se questa è accessibile, o tramite un interruttore multipolare accessibile installato a monte della presa e conforme ai requisiti di sicurezza locali.
- Inserire la spina dell'apparecchio in una presa dotata di messa a terra: l'apparecchio deve essere collegato correttamente a un sistema di messa a terra omologato.
- Non usare adattatori singoli/multipli o prolunghe.
- Durante l'installazione, assicurarsi che l'apparecchio non danneggi il cavo di alimentazione.
- Non tirare il cavo di alimentazione dell'apparecchio.
- La movimentazione e l'installazione dell'apparecchio devono essere effettuate da due o più persone.
- Per evitare ogni pericolo, l'installazione e la manutenzione, compresa la sostituzione del cavo di alimentazione, devono essere eseguite da un tecnico specializzato, in conformità alle istruzioni del produttore e nel rispetto delle norme locali vigenti in materia di sicurezza. Non riparare né sostituire alcuna parte dell'apparecchio a meno che non sia specificamente affermato nel manuale dell'utente.

## CONSIGLI PER LA SALVAGUARDIA DELL'AMBIENTE

### 1. Imballaggio

Il materiale di imballaggio è riciclabile al 100% ed è contrassegnato dal simbolo di riciclo . Per lo smaltimento seguire le normative locali. Il materiale da imballo deve essere tenuto fuori dalla portata dei bambini, in quanto potenziale fonte di pericolo.

### 2. Rottamazione/Smaltimento

L'apparecchio è stato realizzato con materiale riciclabile. Questo apparecchio è contrassegnato in conformità alla Direttiva Europea 2002/96/CE sui rifiuti di apparecchiature elettriche ed elettroniche (RAEE). Assicurandosi che l'apparecchio venga smaltito in modo corretto, si contribuisce a prevenire le potenziali conseguenze negative per l'ambiente e la salute.

Il simbolo  sull'apparecchio o sulla documentazione di accompagnamento indica che questo apparecchio non deve essere trattato come rifiuto domestico, ma deve essere consegnato presso l'idoneo punto di raccolta per il riciclaggio di apparecchiature elettriche ed elettroniche. Al momento della rottamazione, rendere l'apparecchio inservibile tagliando il cavo di

alimentazione e rimuovendo le porte ed i ripiani in modo che i bambini non possano accedere facilmente all'interno dell'apparecchio e rimanervi intrappolati all'interno. Rottamarlo seguendo le norme locali per lo smaltimento dei rifiuti e consegnarlo negli appositi punti di raccolta, non lasciandolo incustodito neanche per pochi giorni essendo una fonte di pericolo per i bambini. Per ulteriori informazioni sul trattamento, recupero e riciclaggio di questo apparecchio, contattare l'idoneo ufficio locale, il servizio di raccolta dei rifiuti domestici o il negozio presso il quale l'apparecchio è stato acquistato.

### Dichiarazione di conformità

- Questo apparecchio è stato progettato per la conservazione degli alimenti ed è stato prodotto in conformità al Regolamento (CE) n. 1935/2004.
- L'apparecchio è stato progettato, fabbricato e commercializzato in conformità:
  - agli obiettivi di sicurezza della direttiva "Bassa Tensione" 2006/95/CE (che sostituisce la 73/23/CEE e successivi emendamenti);
  - ai requisiti di protezione della Direttiva "EMC" 2004/108/CE.

## PRIMA DI UTILIZZARE L'APPARECCHIO

**Per assicurarsi di usare al meglio l'apparecchio, leggere con attenzione le istruzioni di funzionamento in quanto contengono una descrizione del prodotto e suggerimenti utili. Conservare le presenti istruzioni per l'uso futuro.**

1. Dopo avere disimballato l'apparecchio, assicurarsi che non sia danneggiato e che la porta si chiuda

correttamente. Segnalare al rivenditore gli eventuali danni entro 24 ore dalla ricezione dell'apparecchio.

2. Attendere almeno due ore prima di attivare l'apparecchio, per dare modo al circuito refrigerante di essere perfettamente efficiente.
3. Pulire l'interno dell'apparecchio prima di utilizzarlo.

## PRECAUZIONI E RACCOMANDAZIONI GENERALI

### INSTALLAZIONE

- Nello spostare l'apparecchio, fare attenzione per evitare di danneggiare i pavimenti (es. parquet).
- Accertarsi che l'apparecchio non sia vicino a fonti di calore.
- Installare e livellare l'apparecchio su un pavimento in grado di sostenerne il peso e in un ambiente adatto alle sue dimensioni e al suo utilizzo.
- L'apparecchio è predisposto per il funzionamento in ambienti in cui la temperatura sia compresa nei seguenti intervalli, a seconda della classe climatica riportata sulla targhetta. L'apparecchio potrebbe non funzionare correttamente se lasciato per un

lungo periodo ad una temperatura superiore o inferiore all'intervallo previsto.

Classe climatica	Temp. amb. (°C)
SN	Da 10 a 32
N	Da 16 a 32
ST	Da 16 a 38
T	Da 16 a 43

- Assicurarsi che la tensione elettrica indicata sulla targhetta di matricola dell'apparecchio corrisponda a quella della propria abitazione.

## USO SICURO

- Non conservare o usare benzina, gas o liquidi infiammabili nelle vicinanze dell'apparecchio o di altri elettrodomestici. I vapori possono causare incendi o esplosioni.
- Non ingerire il liquido (atossico) contenuto negli accumulatori di freddo (in alcuni modelli).
- Non mangiare cubetti di ghiaccio o ghiaccioli subito dopo averli tolti dal congelatore poiché potrebbero causare bruciate da freddo.
- Per i prodotti che prevedono l'uso di un filtro aria all'interno di un coperchio ventola accessibile, il filtro deve essere sempre in posizione quando il frigorifero è in funzione.
- Prima di qualsiasi operazione di manutenzione o pulizia, disinserire la spina dalla presa di corrente o scollegare l'alimentazione.
- Utilizzare il comparto frigorifero solo per la conservazione di alimenti freschi e il comparto congelatore solo per la conservazione di alimenti congelati, per la congelazione di cibi freschi e per la produzione di cubetti di ghiaccio.

- Non conservare nel comparto congelatore alimenti liquidi in contenitori di vetro, perché questi potrebbero rompersi.
- Non conservare alimenti senza confezione a contatto diretto con le superfici del frigorifero o del congelatore.
- “La lampada utilizzata nell'apparecchio è progettata specificatamente per gli elettrodomestici e non è adatta per l'illuminazione domestica (CE N. 244/2009).”

**Il produttore declina ogni responsabilità per lesioni a persone o animali o danni alla proprietà dovuti al mancato rispetto delle precauzioni e dei suggerimenti sopra elencati.**

## CONSIGLI PER IL RISPARMIO ENERGETICO

- Installare l'apparecchio in un locale asciutto e ben ventilato, lontano da fonti di calore (radiatore, piano di cottura e così via) e in una posizione non esposta direttamente alla luce del sole. Se necessario, utilizzare un pannello isolante.
- Per garantire un'adeguata ventilazione, seguire le istruzioni di installazione.
- Una ventilazione insufficiente sul retro dell'apparecchio provoca un aumento del consumo energetico e una riduzione dell'efficienza del raffreddamento.
- Le temperature interne dell'apparecchio dipendono dalla temperatura ambiente, dalla frequenza di apertura delle porte e dal punto in cui viene collocato l'apparecchio. Questi fattori devono essere presi in considerazione quando si imposta il termostato.
- Fare raffreddare alimenti e bevande calde prima di introdurli nell'apparecchio.
- Non ostruire la ventola (se presente) con alimenti.
- Dopo avere introdotto gli alimenti, assicurarsi che le porte dei comparti chiudano bene, in particolare la porta del comparto congelatore.
- Ridurre allo stretto necessario l'apertura delle porte.
- Per scongelare prodotti surgelati, collocarli nel comparto frigorifero. La bassa temperatura dei prodotti surgelati raffredda gli alimenti nel comparto frigorifero.
- Gli apparecchi possono essere dotati di comparti speciali (comparto cibi freschi, comparto zero gradi, ecc.). Se non altrimenti indicato nel libretto specifico del prodotto, possono essere rimossi senza compromettere le prestazioni corrispondenti.
- Il posizionamento dei ripiani nel frigorifero non ha effetto sull'efficiente utilizzo dell'energia. Collocare gli alimenti sui ripiani in maniera da assicurare un'appropriata circolazione dell'aria (gli alimenti non devono essere a contatto tra di loro e non devono essere a contatto con la parete posteriore interna).
- È possibile aumentare la capacità di conservazione dei cibi congelati rimuovendo i cestelli e, se presente, il ripiano Stop Frost mantenendo invariato il consumo energetico.
- Sostituire non appena possibile le guarnizioni danneggiate.
- I prodotti di classe energetica alta sono dotati di motori ad alta efficienza che rimangono operativi più a lungo consumando meno energia elettrica. Se il motore continua a funzionare per periodi prolungati, ciò non deve essere considerato un'anomalia.

# COME FAR FUNZIONARE IL CONGELATORE

In questo congelatore possono essere conservati alimenti già congelati ed essere congelati alimenti freschi. Sulla targhetta matricola dell'apparecchio è indicata la quantità in kg di alimenti freschi che possono essere congelati nell'arco di 24 ore. Il congelatore funziona a temperatura ambiente tra +10° C e +38° C. Le prestazioni ottimali si ottengono con temperature comprese fra +16° C e +38° C.

## Messa in funzione del congelatore

- Non occorre impostare la temperatura del congelatore con il termostato poiché è già stata pre-regolata in fabbrica.
- Inserire la spina. Si accenderà l'indicatore verde che significa prodotto acceso e l'indicatore rosso, che significa temperatura insufficiente nel vano congelatore; la spia si spegnerà da sola dopo alcuni minuti.

## Regolazione del termostato

Per mezzo della manopola di regolazione è possibile scegliere la temperatura del comparto congelatore:

1 = Minimo raffreddamento

5 = Massimo raffreddamento

Le regolazioni termostatiche del congelatore sono suscettibili di variazioni in rapporto alla temperatura ambiente, alla frequenza di apertura della porta ed alla quantità di alimenti da congelare.

**Consigliamo, pertanto, da prima, una regolazione sui valori intermedi di 2 - 3.**

## Funzione delle spie

La spia verde indica se l'apparecchio è in funzione.

La spia rossa (e per alcuni modelli anche l'avvisatore acustico) indica che nell'apparecchio non è presente una temperatura ideale per la conservazione degli alimenti.

## Questo avviene:

- Durante la messa in funzione del prodotto.
- Al riavviamento dopo lo sbrinamento e la pulizia del comparto.
- Quando vengono immessi troppi alimenti da congelare.
- Quando la porta non è chiusa ermeticamente.
- Quando l'impianto di raffreddamento è difettoso (vedi "Guida ricerca guasti").
- Quando il termostato viene regolato su valori più alti (temperature più basse).

La spia gialla indica l'attivazione del congelamento rapido.

## Attivazione del congelamento rapido

Per congelare la massima quantità possibile, azionare l'interruttore di congelamento rapido 24 ore prima di inserire gli alimenti. La quantità massima consigliata è riportata sulla targhetta matricola, posta all'interno dell'apparecchio. Introducendo i cibi da congelare, la spia di segnalazione rossa si potrebbe illuminare, fino a quando viene raggiunta la temperatura necessaria.

Una volta trascorse le 24 ore dall'inserimento dei cibi da congelare, disinserire l'interruttore di congelamento rapido.

## Consigli per il congelamento e la conservazione degli alimenti freschi

- Avvolgere e sigillare gli alimenti freschi da congelare in: fogli di alluminio, pellicola trasparente, imballi impermeabili di plastica, contenitori di polietilene con coperchi, contenitori da congelare purché idonei per alimenti da congelare.

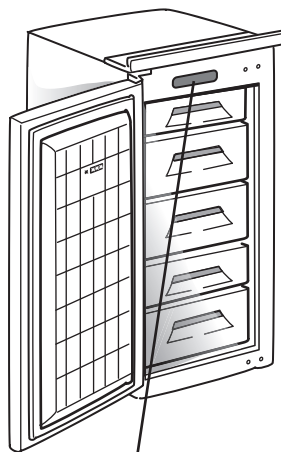

pannello comandi con cursore per il congelamento rapido

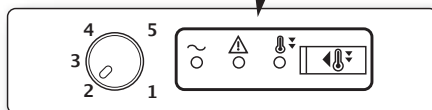

- Gli alimenti (ad eccezione della carne, vedere sotto) devono essere freschi, maturi e della migliore qualità. Solo in questo modo si ottengono ottimi prodotti congelati.
- Verdura fresca e frutta devono essere congelate per quanto possibile subito dopo la raccolta, per poter mantenere le sostanze nutritive, la struttura, la consistenza, il colore ed il gusto.

Far froolare per un periodo sufficientemente lungo carne e selvaggina prima di congelarle.

**Nota:**

- Lasciar sempre raffreddare gli alimenti caldi prima di introdurli nel congelatore.
- Consumare immediatamente alimenti scongelati o parzialmente scongelati, ossia non congelarli di nuovo eccetto nel caso in cui l'alimento scongelato venga utilizzato per preparare un piatto pronto. Una volta cotto, l'alimento scongelato può essere di nuovo congelato.

**Congelamento e conservazione degli alimenti**

- Collocare gli alimenti da congelare nei primi due cestelli superiori.

**Importante:**

**Per i mesi di conservazione degli alimenti freschi congelati attenersi alla tabella qui a fianco.**

**Classificazione degli alimenti congelati**

Riporre e classificare i prodotti congelati nei cassetti (cestelli). Utilizzare il calendario di conservazione che consente un consumo puntuale secondo le scadenze degli alimenti.

**Nota per il controllo degli alimenti congelati**

Inserire un termometro per le basse temperature tra gli alimenti congelati per controllarne la temperatura.

Ponendolo sul prodotto congelato verrebbe determinata la temperatura dell'aria che non corrisponde a quella del prodotto stesso.

MESI	CIBI		
1-3			
4-7			
8-12			

**Consigli per la conservazione degli alimenti surgelati**

Al momento dell'acquisto di alimenti surgelati, accertarsi che:

- L'imballo o il pacchetto siano intatti, poiché l'alimento può deteriorarsi. Se un pacchetto è gonfio o presenta delle macchie di umido, non è stato conservato nelle condizioni ottimali e può avere subito un inizio di scongelamento.
- Acquistare gli alimenti surgelati per ultimi e usare borse termiche per il trasporto.
- Appena a casa riporre immediatamente gli alimenti surgelati nel congelatore.
- Non ricongelare gli alimenti parzialmente scongelati, ma consumarli entro 24 ore.
- Evitare o ridurre al minimo le variazioni di temperatura. Rispettare la data di scadenza riportata sulla confezione.
- Seguire sempre le istruzioni sull'imballo per la conservazione degli alimenti congelati.

**Rimozione dei cestelli**

- Tirare i cestelli verso l'esterno fino a battuta, sollevarli leggermente ed estrarli.

**Nota sulla capacità utile**

La capacità utile è stata calcolata senza i quattro cestelli superiori. Il congelatore può essere utilizzato anche senza i cestelli, al fine di ottenere un volume maggiore, ad es. per congelare pollame o simili.

**Produzione di cubetti di ghiaccio**

- Riempire di acqua per 2/3 la bacinella per ghiaccio e riporla nella vaschetta o in un cestello.
- Utilizzare il manico di un cucchiaio per staccare la bacinella, eventualmente attaccata al fondo del congelatore. Non utilizzare oggetti appuntiti o taglienti.
- Per facilitare la rimozione dei cubetti di ghiaccio dalla bacinella, fletterla leggermente.

**Nota:**

Se la porta del congelatore non si riapre subito dopo averla chiusa, si prega di attendere due o tre minuti, per consentire la compensazione della depressione formatasi.

**Spegnimento del congelatore**

- Togliere la spina. La spia verde di funzionamento si spegne, come pure tutte le altre spie, se accese.

# COME SBRINARE E PULIRE IL CONGELATORE

**Prima di eseguire qualsiasi operazione di manutenzione o pulizia, togliere la spina dalla presa di corrente o comunque disinserire l'apparecchio dalla rete elettrica.**

**Suggeriamo di sbrinare il congelatore 1 o 2 volte l'anno o quando la formazione di ghiaccio sulle pareti raggiunge i 3 mm di spessore.**

**Si consiglia di effettuare lo sbrinamento quando le scorte sono minime.**

- Se nel congelatore sono ancora presenti alimenti surgelati, inserire l'interruttore di congelamento rapido alcune ore prima di procedere allo sbrinamento, al fine di raffreddare ulteriormente gli alimenti.
- Aprire la porta e rimuovere tutti gli alimenti avvolgendoli in fogli di giornale a stretto contatto fra loro e riporli in un luogo molto fresco o in una borsa termica.
- **Scollegare il congelatore dalla rete elettrica.**
- Lasciare aperta la porta del congelatore per permettere lo scioglimento del ghiaccio.
- Estrarre lo scolo per l'acqua di sbrinamento e sistemare una bacinella sotto lo scarico.
- Pulire le pareti interne del congelatore con una spugna imbevuta in una soluzione di acqua tiepida e/o detergente neutro.

**Non utilizzare sostanze abrasive.**

- Risciacquare e asciugare con cura.
- Chiudere il congelatore e inserire la funzione di congelamento rapido. Sistemare gli alimenti e dopo alcune ore disinserire il congelamento rapido.

## **Per assenze prolungate**

- Svuotare il congelatore.
- Disinserire il congelatore dalla rete elettrica.
- Sbrinare e pulire l'interno.
- Lasciare aperta la porta per impedire la formazione di cattivi odori.

## **Guarnizione della porta**

- Pulire di tanto in tanto la guarnizione della porta con acqua e quindi strofinare a fondo per asciugare.

Non trattare mai con olio o grasso.

## **Importante**

- Accertarsi che le fessure di ventilazione e sfiato siano libere in modo da permettere una regolare circolazione dell'aria.

# PULIZIA E MANUTENZIONE

Pulire periodicamente con un aspirapolvere o con una spazzola il condensatore situato nella parte posteriore dell'apparecchio.

## **Per assenze prolungate**

- Svuotare il congelatore.
- Disinserire il congelatore dalla rete elettrica.
- Sbrinare e pulire l'interno.
- **Lasciare aperta la porta per impedire la formazione di cattivi odori e per eliminare l'umidità interna.**





# GUIDA RICERCA GUASTI

## 1. L'apparecchio non funziona.

- C'è un'interruzione di corrente?
- La spina è ben inserita nella presa di corrente?
- Il fusibile è bruciato?
- Il cavo di alimentazione è rotto?

## 2. La temperatura all'interno dei compartimenti non è sufficientemente fredda.

- Le porte chiudono correttamente?
- L'apparecchio è installato vicino ad una sorgente di calore?
- Il termostato è sulla posizione corretta?
- La circolazione dell'aria è ostruita?

## 3. La temperatura all'interno del congelatore è troppo fredda.

- Il termostato è regolato sulla posizione corretta?

## 4. Presenza di acqua sul fondo del congelatore.

- Avete pulito bene il congelatore prima di riavviarlo?
- Il prodotto è collegato ed è correttamente in funzione?
- La porta è stata chiusa correttamente?

## 5. Le spie di controllo gialla, rossa e verde non si accendono. Verificare prima il punto 1, quindi rivolgersi al Servizio Assistenza Tecnica.

## 6. La spia rossa resta accesa

Controllare:

- La messa in funzione è stata effettuata in modo corretto?
- Sono stati congelati troppi alimenti in una sola volta?
- La porta è perfettamente chiusa?
- Il congelatore è difettoso?
- Il termostato è regolato su una posizione troppo alta?

### Note:

- Se il bordo anteriore del mobile è caldo, non è un difetto, ma previene la formazione di condensa.
- Rumori di gorgoglio e soffi di espansioni, derivanti dal circuito refrigerante, sono da considerarsi normali.

# SERVIZIO ASSISTENZA TECNICA

## Prima di contattare il Servizio Assistenza:

1. Verificare se non è possibile eliminare da soli i guasti (vedere "Guida ricerca guasti").
2. Riavviare l'apparecchio per accertarsi che l'inconveniente sia stato ovviato. Se il risultato è negativo, disinserire nuovamente l'apparecchio e ripetere l'operazione dopo un'ora.
3. Se il risultato è ancora negativo, contattare il Servizio Assistenza.

## Comunicare:

- il tipo di guasto,
- il modello,
- il numero Service (la cifra che si trova dopo la parola SERVICE, sulla targhetta matricola),
- il Vostro indirizzo completo,
- il Vostro numero e prefisso telefonico.

**SERVICE** 0000 000 00000



### Nota:

La reversibilità delle porte dell'apparecchio se effettuata dal Servizio Assistenza tecnica non è considerato intervento di garanzia.

# INSTALLAZIONE

- Installare il congelatore lontano da fonti di calore. L'installazione in un ambiente caldo, l'esposizione diretta ai raggi solari o la collocazione dell'apparecchio nelle vicinanze di una fonte di calore (caloriferi, fornelli), aumentano il consumo di corrente e dovrebbero essere evitate.
- Qualora non fosse possibile fare ciò, è necessario rispettare e seguenti distanze minime:
  - 30 cm da cucine a carbone o petrolio
  - 3 cm da cucine elettriche.
- Posizionarlo in luogo asciutto e ben aerato.
- Pulire l'interno (vedere la sezione "Come sbrinare e pulire il congelatore").
- Controllare la tenuta della guarnizione della porta, in particolare dopo il montaggio e l'eventuale modifica del lato di apertura della porta.

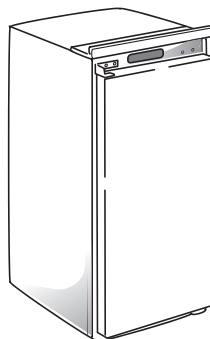

## Collegamento elettrico

- **I collegamenti elettrici devono essere conformi alle normative locali.**
- I dati relativi alla tensione e alla potenza assorbita sono riportati sulla targhetta matricola, posta all'interno dell'apparecchio.
- **La messa a terra dell'apparecchio è obbligatoria a termini di legge. Il fabbricante declina ogni responsabilità per eventuali danni subiti da persone, animali o cose, derivanti dalla mancata osservanza delle norme indicate.**
- Se la spina e la presa non sono dello stesso tipo, far sostituire la presa da un tecnico qualificato.
- Non usare prolunghes o adattatori multipli.

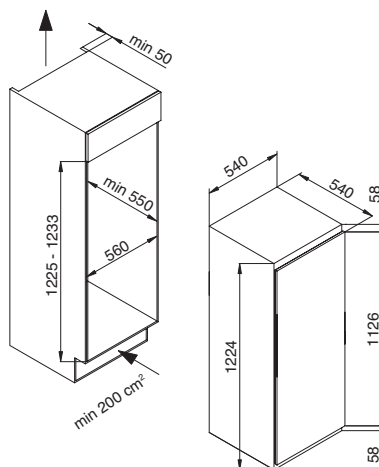

## Scollegamento elettrico

- Deve essere possibile o disinserendo la spina o tramite un interruttore bipolare posto a monte della presa.

## Reversibilità porta

- 1) Svitare le due viti della cerniera superiore (sinistra o destra)
- 2) Togliere la cerniera superiore
- 3) Togliere la porta
- 4) Svitare le due viti della cerniera inferiore (sinistra o destra)
- 5) Riposizionare i due tappini superiori sul lato opposto
- 6) Riposizionare i due tappini inferiori sul lato opposto
- 7) Riposizionare la cerniera superiore sul lato inferiore opposto
- 8) Posizionare la porta sul perno della cerniera inferiore
- 9) Riposizionare la cerniera inferiore sul lato opposto superiore
- 10) Avvitare le due cerniere

È necessario un cacciavite ad intaglio.

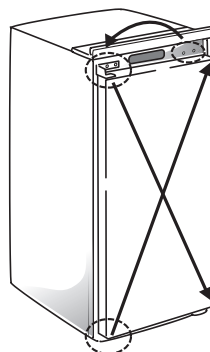





400011088765

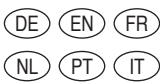

01/17