



**THANK YOU FOR BUYING A WHIRLPOOL PRODUCT.**

In order to receive a more complete assistance, please register your product on [www.whirlpool.eu/register](http://www.whirlpool.eu/register)



**Before using the appliance carefully read the Safety Instruction.**

## CONTROL PANEL

- 1 Programme selection knob
- 2 On/Off button
- 3 Start/Pause button

### Options buttons

- 4 FreshCare+
- 5 Cycle End Signal
- 6 Rapid
- 7 Cycle Options (hold for Settings)
- 8 Dryness Level
- 9 Timed Drying
- 10 Start Delay

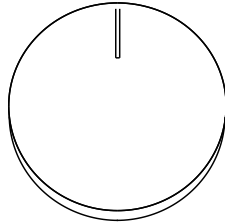

1

### Navigation buttons and Key Lock

- 11 UP
- 12 DOWN
- 13 CONFIRM (hold for Key Lock)

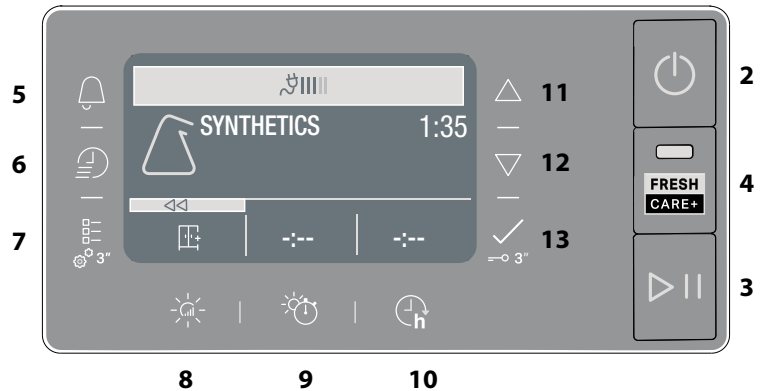

## INDICATORS

**Cycle phase:** Drying - Cool Down

Empty water tank - Clean secondary filter - Clogged door filters - Autoclean - Eco Monitor

Refer to Troubleshooting section: Failure call After-sales Service - DEMO Demo Mode

## FIRST TIME USE

When starting the appliance the first time, the control panel will automatically show the set language menu. The **UP** and **DOWN** buttons are used to show the languages available in the machine. Press the button to confirm. The machine cannot be used without having selected the language.

Make sure that the water tank is correctly inserted.

The dryer must be installed in a room with a temperature ranging between 5°C and 35°C to ensure proper operation. Before using the dryer make sure it has been in an upright position for at least 6 hours.

Should you wish to change the opening side of the door, please contact our After-sales Service. (See phone number in the warranty booklet).

## DAILY USE

**Doing this will keep your machine working at its BEST:**

- remember to empty your water tank after each drying cycle.

- remember to clean your filters after each drying cycle.

Refer to the Care & Maintenance section.

1. Plug the dryer into the power supply socket.
2. Open the door and load garments; always refer to instructions on clothing labels and the max loads indicated in the programme section. Empty pockets. Make sure garments do not get caught between the door and/or the door filter. Do not load items that are dripping wet. Do not tumble dry large, very bulky items.
3. Close the door.
4. Press the "On/Off" button.
5. Select the most suitable programme for the type of fabric in that load.
6. Select the options, if necessary.
7. Press the "Start/Pause" button to begin drying.
8. At the end of the drying cycle, a buzzer will beep. An indicator on the control panel signals the end of the cycle. Pull the load out immediately to prevent the formation of creases on laundry.
9. Turn the machine off by pressing the "On/Off" button, open the door and pull the clothing out. If the machine is not switched off manually, after about a quarter of an hour from the end of the cycle, the appliance turns off automatically to save energy. Note that some programme/option accords with "Crease Care" system. This means that for some hours, after the end of the drying cycle, the drum rotates at regular intervals to prevent the formation of creases.  
In case of power failure, it is necessary to press the "Start/Pause" button to restart the cycle.

### Eco Monitor

This indicator shows the energy consumption level according to the programme and the options set. The consumption is proportional to the lines on the display, by the ecomonitor icon.

## OPENING THE DOOR DURING THE CYCLE

Laundry can be checked while the drying cycle runs and any garments already dry can be removed, while drying continues for the remaining items. After closing the door, press the "Start/Pause" button to resume machine operation.

Keep the door closed until the cycle end to save time and energy.

## NAVIGATION

The "UP" and "DOWN" buttons are used to navigate the available menus.

- Press the button to confirm the selection.
- Press the option button at the symbol, where present on the display, to return to the previous screen.

**If no selection is confirmed, after about 10 seconds, the display return to the main screen.**

## SETTINGS

To access the Settings menu, press and hold the relevant button for a few seconds.

- **Set language** shows the available languages on the display.
- **Sounds** allows to enable or disable the sounds (some sounds, as warnings, will remain active anyway).
- **Brightness** allows to modify the display brightness.
- **Factory Default** allows to reset the default settings. After having selected the setting, press and hold the button for a few seconds.

## CARE LABEL























Always check the care labels, especially when placing garments in the tumble dryer for the first time. Below are the most commonly used symbols:

- May be tumble dried.
- Do not tumble dry.
- Tumble dry – high heat.
- Tumble dry – low heat.



## PROGRAMS

















The duration of these programs will depend on the size of the load, types of textiles, the spin speed used in your washer and any extra options selected. **In machines equipped with display, the duration of the cycles is shown on the control panel.** The remaining time is constantly checked and adjusted during the drying cycle to show the best possible estimate.  
Option to use - If all your loads on Automatic Cycles are consistently less dry or more dry than you would like, you may increase or decrease the dryness level using the specific option.

-  **Eco Cotton** **kg Max\***  
This is the most efficient programme in terms of energy consumption and is suitable for drying normal wet cotton laundry. The values on the Energy Label are based on this programme.  
**NOTE:** for optimal energy efficiency, select "Cupboard Dry" using dryness level option. To increase the dryness level, select "Extra Dry".
-  **Mixed** **kg 4**  
This programme is ideal for drying cotton and synthetic fabrics together.
-  **Synthetics** **kg 4**  
For drying synthetic fabrics.
-  **Wool** **kg 1**  
Programme for drying wool clothes. It is advisable to turn the items inside out before drying. If heavy edges remain damp, leave them to dry naturally.
-  **Delicates** **kg 2**  
For drying delicate laundry requiring gentle treatment.
-  **Mixed Colors** **kg 3**  
Programme for the gentle drying of coloured fabrics.
-  **Bed Linen** **kg Max\***  
This programme is intended for drying cotton sheets.
-  **Duvet**  
Programme intended to dry bulky items, such as a single duvet.
-  **Easy Ironing**  
This cycle relaxes fibres, thus making ironing and folding easier. Suitable for small load of damp or dry cotton and cotton blend fabrics. Not for wet items.
-  **More Cycles**
-  **Microfiber** **kg 2**  
Gentle drying for microfiber.
  -  **Towels** **kg Max\***  
For drying sturdy cotton laundry, such as terry towels.
  -  **Technical Wear** **kg 4**  
For drying synthetics or cotton technical wear.
  -  **Down Jackets** **kg 2**  
To dry down jackets, restoring their natural softness (2 jackets).
  -  **Mats** **kg 3**  
To dry small bath or kitchen mats. Do not dry mats with plastic parts, as this could cause a fire hazard.
  -  **Lingerie** **kg 2**  
To dry very delicate underwear. Close all hooks before drying.
  -  **Cuddly Toys**  
This cycle preserves the appearance of cuddly toys, keeping them at their best. Remove all accessories before proceeding with drying. Each single piece must not exceed 600 gr.
-  **Sport** **kg 4**  
For drying synthetics or cotton sports garments.
-  **Jeans** **kg 3**  
For drying sturdy cotton including denim trousers and jackets.
-  **Shirts** **kg 3**  
This is a programme for cotton or cotton blend/synthetics shirts.
-  **Rapid 30'** **kg 0.5**  
Ideal for drying cotton garments spun at high speed in the washing machine.
-  **Refresh**  
A short programme suitable for refreshing fibres and garments through the emission of fresh air. Do not use on wet items. It can be used on with any load size but is more effective with small loads. It lasts about 20 minutes.

**\*MAX LOAD 9 Kg (Dry load)**

## OPTIONS

These buttons allow you to personalise the selected programme according to personal requirements.  
Not all options are available for all programmes. Some options may be incompatible with ones you have previously set; if so, you will be alerted by the buzzer and/or blinking indicators. If the option is available, the option indicator will stay on. The programme may retain some options selected in previous drying cycles.

-  **Dryness Level**  
Press the relevant button several times to obtain a different level of residual moisture on your laundry. The display signals the level being selected. After few seconds of inactivity, the display returns to the main menu.
-  **Iron Dry:** very delicate drying. Items will be more easily ironed immediately after the cycle.
  -  **Hanger Dry:** a level intended for delicate garments ready to be hanged.
  -  **Cupboard Dry:** the laundry is ready to be folded and put away.
  -  **Extra Dry:** for laundry intended to be worn at the end of the cycle.
-  **Timed Drying**  
This option is to manually set the drying time. Press the corresponding button to set the required time for drying. An indicator on the control panel signals the time being selected.
-  **Start Delay**  
This option is for delaying the start of the cycle. Press the corresponding button several times to find the required delay. Once the max time is reached, the option is reset by pressing the button again. An indicator on the control panel signals the time being selected. After pressing the "Start/Pause" button, the machine signals the time remaining to the start of the cycle. If the door is opened, press the "Start/Pause" button once the door has been closed.
-  **FreshCare+**  
If laundry is left inside of the drum once the cycle has ended, it can be subjected to bacterial proliferation. This option helps to prevent this from happening by controlling the temperature and gently rotating the drum. This will continue for up to 6 hours after the end of the cycle. This setting will remain in the memory of the previous cycle. If this is used alongside Start Delay, a crease treatment will be performed during this phase by periodic rotations of the drum.
-  **Rapid**  
Enables quicker drying.
-  **Key Lock**  
This option makes all machine controls inaccessible, except the "On/Off" button. When the machine is on:
- to activate the option, keep the button pressed until the machine signals that the option has been enabled.
  - to disable the option, keep the button pressed until the machine signals that the option has been disabled.
- This option remains in memory if selected in previous drying.
-  **Cycle End Signal**  
This option activates a prolonged buzzer at the end of the cycle. Enable it if you do not think you will hear the normal sound at the end of the cycle. After having pressed the option button, it can be enabled or disabled using the "UP" and "DOWN" buttons. Press the  button to confirm. This option remains in memory, if selected in previous drying.
-  **Cycle Option**  
 This button provides access to the menu of options below. Scroll the options with the "UP" and "DOWN" buttons and press the  button to confirm the selection.
-  **Gentle**  
Enables a more gentle treatment of the laundry by reducing the drying temperature.
  -  **Anti Tangle**  
This option performs a special drum movement that reduces tangling and knotting of your clothes. It gives best results when used with smaller loads.

## CARE AND MAINTENANCE

**WARNING: unplug the dryer during the cleaning and maintenance procedures.**

 **Emptying the water tank after each cycle (see Fig. A).**

Pull the container out of the dryer and empty it into a sink or other suitable drain, then place it back properly. Do not use the dryer without having inserted the container back in place.

**Cleaning the primary door filter after each cycle (see Fig. B).**

Pull the primary door filter out and clean it by removing the lint from the filter surface under running water or using a vacuum cleaner.

 **Cleaning the secondary door filter when the relevant indicator turns on (see Fig. C).**

Pull the secondary door filter out and clean it in all its parts by washing it under running water or using a vacuum cleaner.

 **Clogged filters - clean both door filters (see Fig. B, Fig. C).**

**For optimal performance, dry the filters before inserting them back in place.**

**Do not use the dryer without having inserted all filters back in place properly first.**

**The filters are essential parts for drying. They are intended to collect the lint formed during the drying process. In case of clogged filters, the air flow inside the dryer would be seriously affected: the drying time would be longer, the energy consumption would increase and the dryer could be damaged. If these procedures are not carried out properly, the dryer may not start.**

### Autoclean

The maintenance of the bottom filter of this model is automatic. The dryer carries out cleaning when the sensors signal the need to do so. In this case, the machine goes on working even when the drying cycle is completed. An indicator on the control panel will signal the maintenance. **Do not switch the machine off during this phase.**

### Cleaning the tumble dryer

- The external metal, plastic and rubber parts can be cleaned with a damp cloth.
- Clean the front air intake grille regularly (every 6 months) with a vacuum cleaner to remove any lint, fluff or dust deposits. Furthermore, remove any lint deposits from the filters area, using a vacuum cleaner every so often.
- Do not use solvents or abrasives.

## PRODUCT DESCRIPTION

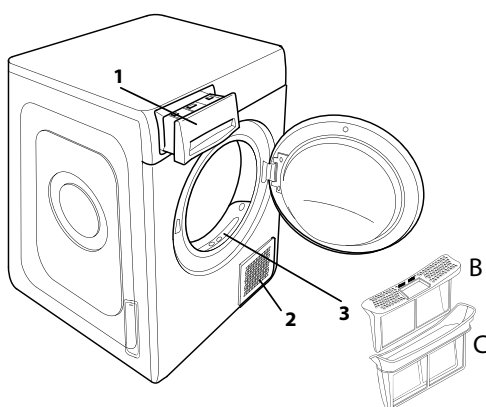

1. Water Tank (A)
2. Air Intake grille
3. Door filter: primary (B), secondary (C)



## TRANSPORT AND HANDLING

Never lift the dryer by holding on to its top side.

1. Unplug the dryer
2. Remove the water from the water tank completely.
3. Make sure that door and water tank are properly closed.

Power consumption			
off-mode (Po) - Watts	0.50		
left-on mode (PI) - Watts	2.00		
Programmes	kg	kWh	Minutes
Eco Cotton * 	9	2.12	250
Eco Cotton 	4.5	1.20	160
Synthetics	4	0.63	90

\*This is the reference programme for the energy label and suitable to dry normal wet cotton laundry. This is the most efficient programme in terms of energy consumption for drying wet cotton laundry. (Standard/Default starting configuration)

### Heat Pump System

The heat pump contains fluorinated greenhouse gases, contained in a hermetically sealed unit. This sealed unit contains 0.18 kg of the gas R134a. GWP = 604 (1 t CO<sub>2</sub>).

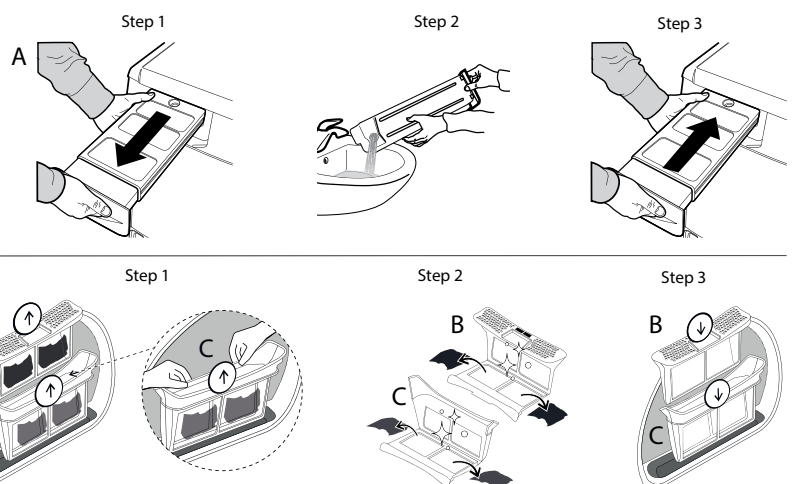

Before contacting the After-sales Service, refer to the table below. Often the malfunctions are minor and can be solved in few minutes.

<b>Malfunction</b>	<b>Possible cause</b>	<b>Solution</b>
The tumble dryer does not turn on.	The plug is not inserted into the socket.	Insert the plug into the socket.
	The plug is faulty.	Try to plug another appliance in the same socket. Do not use connecting electrical devices to the socket, such as adapters or extensions.
	A power failure occurred.	Wait for the power supply to be restored and switch the fuse on again if necessary.
The tumble dryer does not start.	The door has not been closed properly.	Close the door.
	A time delay was set to the start of the cycle.	For machines equipped with this function: wait for the set delay to end or switch the machine off to reset it. Refer to the Options section.
	The "Start/Pause" button was not pressed in order to start the programme.	Press the "Start/Pause" button.
	The Key Lock function was enabled (for machines equipped with this option).	Refer to the Options section. If Key Lock was selected, disable it. Switching the machine off will not disable this option.
Garments are wet at cycle completion.	Small load.	The automatic programme has not sensed the required final moisture so that the dryer completes the programme and stops. If this happens simply select an additional short period of drying or select Extra Dry option if available.
	Large loads or heavier fabrics.	Dryness levels can be modified to the specific dryness desired. Extra Dry is recommended for ready to wear items.
The drying times are very long.	An appropriate maintenance was not carried out.	Refer to the Care & Maintenance section and perform the operations described.
	The programme, the time and/or the drying level set are not suitable for the type and the amount of load inserted into the dryer.	Refer to Programmes and Options sections to find the programme and options most suitable for the type of load.
	The garments are too wet.	Carry out a washing cycle with higher spin speed to remove as much water as possible.
	The dryer may be overloaded.	Refer to the Programmes section to check the max load for each programme.
	Room temperature.	The drying time may be longer if the room temperature falls outside the 14–30°C range.
The programme did not end.	A power failure occurred might have occurred.	In case of power failure, it is necessary to press the "Start/Pause" button to restart the cycle.
<b>Lights on or flashing</b>		
<b>Water tank</b>	The water tank is full.	Empty the water tank. Refer to the Care & Maintenance section.
<b>Door filter</b>	Failure of the air flow necessary for machine operation.	Clean the door filter and check whether air intake is free. Carrying out these operations improperly may cause damages. Refer to Care & Maintenance section.
<b>Bottom filter*</b>	The bottom filter requires cleaning.	Clean the bottom filter. Refer to Care & Maintenance section.
<b>DEMO</b> The cycle lasts few minutes.	The dryer is in DEMO mode. The DEMO indicator is on.	Disable the DEMO mode. The following actions must be carried out in sequence, without breaks. Switch the machine on and then switch it off again. Press the "Start/Pause" button until the buzzer is heard. Switch the machine on again. The machine signals that the function was disabled.
The presence of wrench symbol signals a malfunction.	The machine sensors detected a failure.	Switch the dryer off and unplug it. Open the door immediately and pull laundry out, to allow the heat to dissipate. Wait for about 15 minutes. Reconnect the dryer to the power supply, load the laundry and restart the drying cycle. <b>If the problem still occurs, contact the After-Sales Service Centre and communicate the letters and digits flashing on the display. For instance: F3 and E2.</b>

\*Note: some models are auto-cleaning and not equipped with bottom filter. Please refer to the Care & Maintenance section.



**Policies, standard documentation, ordering of spare parts and additional product information can be found by:**

- Visiting our website [docs.whirlpool.eu](https://docs.whirlpool.eu) and [parts-selfservice.whirlpool.com](https://parts-selfservice.whirlpool.com)
- Using QR Code
- Alternatively, **contact our After-sales Service** (See phone number in the warranty booklet). When contacting our After-sales Service, please state the codes provided on your product's identification plate.

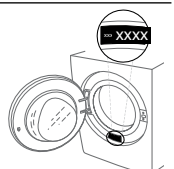





**TAK FORDI DU HAR KØBT ET WHIRLPOOL PRODUKT.**

Registrér venligst dit produkt på [www.whirlpool.eu/register](http://www.whirlpool.eu/register), for at modtage en mere komplet assistance



Læs sikkerhedsanvisningerne med omhu, før apparatet tages i brug.

## BETJENINGSPANEL

- 1 Programknap
- 2 Tændt/Slukket knap
- 3 Start/Pause knap

### Tilvalgsknapper

- 4 FreshCare+
- 5 Lyd prog. Slut
- 6 Hurtigvask
- 7 Alternativer (Indstillinger ved langvarigt tryk)
- 8 Indstil Tørhed
- 9 Tidsindstillet Tørring
- 10 Forsinket Start

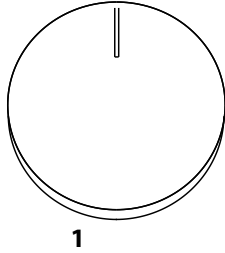

### Navigationsknapper og Tastelås

- 11 OP
- 12 NED
- 13 BEKRÆFT  (Tastelås ved langvarigt tryk)

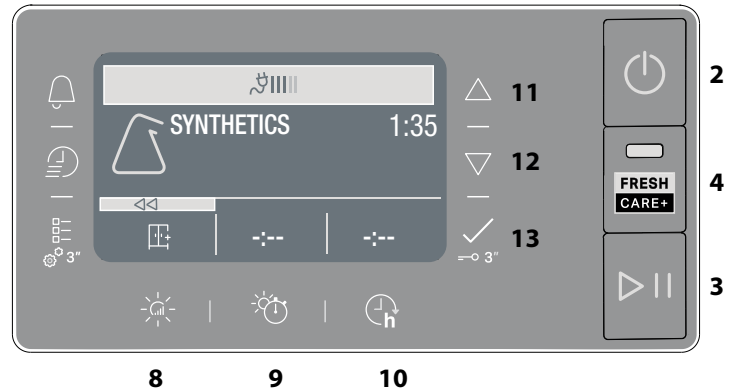

## INDIKATORER

**Cyklusfase:** ☀ Tørring - 🌀 Afkøling

🚰 Tøm vandtanken - 🌀 Rengør lågens filter: - 🌀 Rens sekundært filter - 🌀 Tilstoppede filtre - 🌀 Selvrens - 🌀 Økoskærm

Se afsnittet Fejlfinding: 🌀 Fejl kontakt Service - DEMO Demo Tilstand

## FØRSTEGANGSBRUG

Ved apparatets første tænding vil betjeningspanelet automatisk vise menuen med sprogtilvalg. Man kan visualisere de sprog der findes på maskinen med **OP** og **NED** knapperne. Tryk tasterne  for at bekræfte. Det er ikke muligt at bruge maskinen uden at have valgt sprog.

Kontrollér, at vandtanken er sat korrekt i.

Tørretumbleren skal installeres i et rum med en temperatur mellem 5 °C og 35 °C for at sikre, at den fungerer korrekt. Inden tørretumbleren tages i brug skal man sikre sig, at den har stået i lodret position i mindst 6 timer.

Hvis man ønsker at ændre lågens åbningsretning, skal man kontakte Servicen. (Telefonnummeret findes i garantihæftet).

## DAGLIG BRUG

**Dette medvirker til at din maskine fungerer BEDST:**  
**- husk at tømme din vandtank efter hver tørrecyklus.**  
**- husk at rense dine filtre efter hver tørrecyklus.**

Se afsnittet Pleje og Vedligeholdelse.

1. Tilslut tørretumbleren til strømstikket.
2. Åbn døren og kom tøjet i maskinen; overhold altid instruktionerne på tøjmærkaterne, samt den maksimale mængde som er indikeret i programafsnittet. Tøm lommerne. Sørg for at tøjet ikke bliver fastklemt mellem døren og/eller dørfilteret. Du må ikke tørre tøj der er meget vådt. Du må ikke tørre meget store massive enheder.
3. Luk døren.
4. Tryk på knappen "Tænd/Sluk".
5. Vælg det mest passende program iht. tekstiltypen.
6. Vælg tilvalg hvis nødvendigt.
7. Tryk på knappen "Start/Pause" for at begynde tørringen.
8. Når tørrecyklingen er slut, vil en lydør alarm kunne høres. En indikator på kontrolpanelet angiver at cyklingen er slut. Tag omgående tøjet ud af maskinen, for at forhindre krøller på vasketøjet.
9. Sluk for maskinen ved at trykke på knappen "Tænd/Sluk", åben døren og tag tøjet ud. Hvis maskinen ikke slukkes manuelt, vil den automatisk slukke efter omkring et kvarter efter cyklingen er afsluttet, for at spare energi.

Bemærk, at visse programmer/tilvalg passer med "Antikrøl" systemet. Det betyder at efter tørrecyklingen er stoppet, vil tromlen rotere med jævne intervaller for at forhindre krøller på tøjet.

I tilfælde af et strømnedbrud, er det nødvendigt at trykke på knappen "Start/Pause" for at genstarte cyklingen.

### Økoskærm

Denne indikator viser det forbrugte energiforbrug alt efter det indstillede program og tilvalg. Forbruget er proportionelt med de antal linier der findes på displayet, ved siden af ikonet økoskærm.

## ÅBNING AF LÅGEN UNDER CYKLUSSEN

Vasketøjet kan tjekkes mens tørrecyklingen kører, og tøj der allerede er tørt kan fjernes, mens tørringen fortsætter for det resterende vasketøj. Efter at have lukket døren, trykkes der på knappen "Start/Pause" for at genoptage tørringen.

Hold døren lukket indtil cyklingen stopper, for at spare tid og strøm.

## NAVIGATION

Man kan bevæge sig i de tilgængelige menuer med "OP" og "NED" knapperne.

- Tryk knappen  for at bekræfte valget.
- Tryk tilvalgsknappen i nærheden af symbolet ◀◀, hvor den findes på displayet, for at komme tilbage til den forrige billedskærm.

**Hvis ikke der bekræftes noget valg, efter cirka 10 sekunder, vil displayet gå tilbage til hovedbilledskærmen.**

## INDSTILLINGER

For at få adgang til indstillingerne, skal man holde den tilsvarende knap trykket nede i nogle sekunder..

- **Vælg sprog** visualiserer de sprog der findes på displayet.
- **Lyd** gør det muligt at aktivere eller deaktivere lyde (visse lyde, for eksempel signaleringer om fejlfunktion, forbliver dog aktive).
- **Lysstyrke** man kan ændre displayets lysstyrke.
- **Genopret** Indstillinger gør det muligt at genoprette fabriksindstillingerne. Efter at have valgt indstillingen, skal man trykke tasten  i nogle sekunder.

## VASKEMÆRKER

Kontroller tøjets vaskemærker, inden de for første gang lægges i tørretumbleren. Herunder listes nogle af de mest almindelige symboler:

- Kan tørretumbles.
- Kan ikke tørretumbles.
- Tørring ved høj temperatur.
- Tørring ved lav temperatur.

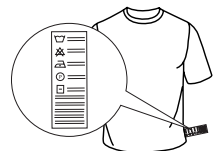

## PROGRAMMER

Disse programmeres varighed afhænger af den påfyldningsmængde, tekstil-type og centrifugehastighed der bruges i Jeres vaskemaskine og af andre yderligere valgte tilvalg. **På modellerne med display, vises cyklussens varighed på betjeningspanelet.** Den tilbageværende tid overvåges konstant og ændres under tørrecyklussen, for at vise den bedst mulige vurdering.

Anvendelig valgmulighed - Hvis alle dine maskinfulde i Automatiske cyklusser er konstant mindre eller mere tørre end du ønsker, kan du forøge eller reducere tørhedsniveauet ved hjælp af den specifikke valgmulighed.



### Øko Bomuld

**Max påfyldning\***

Standard bomuldsprogram, velegnet til normalt vådt bomuldstøj. Det mest effektive program med hensyn til energiforbrug til tørring af bomuldstøj. Energimærkatets værdier er baseret på dette program.

BEMÆRK: Vælg "Skabstørt" i Indstil tørhed, for at opnå optimal energieffektivitet. Vælg "Ekstra tørt" for at forøge tørhedsniveauet.



### Blandet

**kg 4**

Dette program er ideelt til at tørre alt bomuldstøj og syntetisk tøj sammen.



### Syntetisk

**kg 4**

Til tørring af vasketøj med syntetiske fibre.



### Uld

**kg 1**

For at tørre tøj i uld. Det anbefales at omvende tøjet inden tørring. Lad de tungeste sider, som ser ud til stadig at være fugtige, tørre på en naturlig måde.



### Skånevask

**kg 2**

Til tørring af fint vasketøj med behov for en blid behandling.



### Kulørt

**kg 3**

Tørreprogram der er egnet til kulørt tøj.



### Sengetøj

**Max påfyldning\***

For at tørre bomuldslagener.



### Dyner

For at tørre fyldige artikler, såsom en enkelt dyne.



### Strygelet

Denne cyklus afslapper fibrene, hvormed det er nemmere at stryge og lægge tøjet sammen. Passer til en lille mængde fugtig eller tør bomuld og blandede bomuldstekstiler. Må ikke bruges med tekstiler der stadig er våde.



### Flere Programmer

-  **Microfiber** **kg 2**  
Skånsom tørring til microfiber.
-  **Håndklæder** **Max påfyldning\***  
Til tørring af robust vasketøj af bomuld, så som frottéhåndklæder.
-  **Funktionstøj** **kg 4**  
Til tørring af funktionstøj af syntetiske fibre eller bomuld.
-  **Dunjakker** **kg 2.5**  
For at tørre dun- og dynejakker så de samtidig får deres naturlige blødhed tilbage (2 jakker).
-  **Måtter** **kg 3**  
For at tørre små bade- eller køkkenmåtter.  
Tør ikke måtter med dele i plastic, det kunne forårsage brandfare.
-  **Lingeri** **kg 2**  
For at tørre meget sart lingeri. Luk samtlige hæfter inden tørring.
-  **Tøjdyr** **kg 2**  
Cyklusen gør at tøjdyrenes oprindelige udseende og glans bibeholdes på bedst måde. Man skal fjerne samtligt tilbehør inden man udfører tørringen. Hver enkel artikel må ikke overskride de 600 gr.
-  **Sport** **kg 4**  
Til tørring af sportstøj af syntetiske fibre eller bomuld.
-  **Jeans** **kg 3**  
Tiltørring af cowboytøj af bomuld samt tøj fremstillet af kraftigt cowboystoflignende materiale, som f.eks. bukser og jakker.
-  **Skjorter** **kg 3**  
Dette program er egnet til skjorter der er lavet af bomuld eller blandet bomuld/syntetisk.



### Hurtigvask 30'

**kg 0.5**

For at tørre bomuldstøj der er centrifugeret med en høj hastighed i vaskemaskinen.



### Opfriskning

Et kort program der er egnet til at opfriske fibre og tøj gennem udsending af frisk luft. Det må ikke anvendes med tøj der stadig er vådt. Det kan anvendes på enhver fyldestørrelse, men det er mest effektivt på små fyldninger. Cyklusen varer cirka 20 minutter.

**\*MAX PÅFYLDNING 9 Kg (Tør påfyldning)**

## TILVALG



Disse knapper giver dig mulighed for at tilpasse det valgte program iht. dine personlige krav. Det er ikke alle tilvalg der er tilgængelige for alle programmerne. Visse tilvalg er måske ikke kompatible med dem du tidligere har indtastet; hvis dette er tilfældet, vil du blive informeret af alarmen og/eller blinkende indikatorlamper. Hvis tilvalget er tilgængeligt, vil tilvalgsindikatoren forblive tændt. Programmet kan bevare visse tilvalg som blev valgt i tidligere tørrecyklusser.



### Indstil Tørhed

Tryk den tilhørende knap flere gange, for at ændre restfugtighedsniveauet på vasketøjet. Displayet signalerer niveauet som man er ved at vælge. Efter nogle sekunder inaktivitet, vil displayet gå tilbage til hovedmenuen.



**Strygetørt:** meget delikat tørring. Tøjet er nemmere at stryge lige efter cyklussen.



**Hænetørt:** et niveau der er udstuderet til sart tøj; så det er klart til at blive hængt op.



**Skabstørt:** vasketøjet er klart til at blive lagt sammen og lagt i skabet.



**Ekstra Tørt:** bruges til tøj så det kan iføres efter cyklussens slut.



### Tidsindstillet Tørring

Dette tilvalg gør det muligt at vælge tørringens varighed. Tryk den tilhørende knap flere gange for at indstille den tørringstid man ønsker. En indikator på betjeningspanelet signalerer den tid man er ved at vælge.



### Forsinket Start

Dette tilvalg gør det muligt at indstille en forsinkelse i forhold til cyklussens start.

Tryk den tilhørende knap flere gange for at få den forsinkelse man ønsker. Når man har fået den maksimalt indstillelige tid, vil endnu et tryk på tasten gøre at tilvalget nulstilles. En indikator på betjeningspanelet signalerer tiden som man er ved at vælge. Når man har trykket tasten start/pause: vil maskinen signalere den tilbageværende tid til cyklussens start. I tilfælde af lågens åbning, efter lukning, skal man igen trykke tasten start/pause.



### FreshCare+

Hvis der efterlades vasketøj i maskinen efter cyklussen er afsluttet, kan der opstå dannelsen af bakterier. Dette tilvalg hjælper med at forhindre dette ved at kontrollere temperaturen og blidt rotere tromlen. Dette vil fortsætte i op til 6 timer efter cyklussen er slut. Denne indstilling vil forblive i hukommelsen fra den forrige cyklus. Hvis den bruges sammen med Forsinket start, vil en krøllebehandling blive udført under denne fase med periodiske rotationer af tromlen.



### Hurtigvask

Iværksætter en hurtigere tørring.

### Tastelås

Dette tilvalg gør at samtlige af maskinens taster bliver utilgængelige, bortset fra tasten tændt/slukket.

Ved slukket maskine:

- for at aktivere tilvalget skal man holde tasten trykket nede indtil at maskinen signalerer at tilvalget er blevet aktiveret.
  - for at deaktivere tilvalget skal man holde tasten trykket nede indtil at maskinen signalerer at tilvalget er blevet deaktiveret.
- Tilvalget forbliver i hukommelsen, hvis det var valgt i den forrige tørring.



### Lyd prog. slut

Dette tilvalg aktiverer et forlænget akustisk signal ved program

slut. Aktivér dette hvis man ikke er sikker på at høre den normale lyd ved programmets slut. Når man har trykket tilvalgsknappen, kan man aktivere den eller deaktivere den med tasterne **OP** og **NED**. Tryk tasten  for at bekræfte. Tilvalget forbliver i hukommelsen, hvis det var valgt i den forrige tørring.

**Alternativer**

Denne knap giver adgang til tilvalgsmenuen nedenfor. Rul i tilvalgene med "OP" og "NED" knapperne, og tryk på  knappen for at bekræfte valget.

**Skånsom**

Iværksætter en mere blid behandling af vasketøjet ved at reducere temperaturen.

**Anti-Knude**

Dette tilvalg udfører en speciel bevægelse af tromlen, som reducerer en sammenfiltring af dit tøj. Du opnår de bedste resultater hvis det anvendes med mindre mængder vasketøj.

**PLEJE OG VEDLIGEHOLDELSE**

**ADVARSEL: tag stikket ud af stikkontakten under rens- og vedligeholdelsesprocedurer.**

**Tømning af vandtank efter hver cyklus (se figur A).**

Træk tørretumblersens beholder ud og tøm den i en håndvask eller et andet egnet afløb, sæt den derefter i på korrekt måde igen. Brug ikke tørretumblersen uden først at have sat tanken på plads igen.

**Rengøring af det primære lågens filter efter hver cyklus (se figurer B).**

Træk det primære dørfilter ud, og rens det ved at fjerne fnuller fra filteroverfladen under løbende vand, eller anvend en støvsuger.

**Rengøring af det sekundære bundfilter når den tilsvarende indikator tændes (se figur C).**

Træk bundfilteret ud og gør det rent ved at fjerne eventuelle fnug-rester fra filterets overflade, ved at skylle det under rindende vand eller støvsuge det med en støvsuger. Det anbefales dog at gøre dette filter rent efter hver anden cyklus, for at optimere tørrepræstationerne.

**Tilstoppede filtre - rengør begge lågens filtre (se Fig. B, Fig. C).**

**For at sikre de bedste resultater skal alle filtre tørres, inden de genmonteres.**

**Brug ikke tørretumblersen uden først at have sat filteret på plads igen.**

**Filtrene er nogle af tørretumblersens vigtigste bestanddele.**

**Deres funktion er at samle de fnug som dannes under tørringen. I tilfælde hvor filtrene tilstoppes, vil luftstrømmen indeni tørretumblersen alvorligt påvirkes: tørretiderne forlænges, der forbruges mere energi og der kunne opstå skader på tørretumblersen. Hvis disse handlinger ikke foretages korrekt, kunne det ske at tørretumblersen ikke vil starte.**

**SELVRENS**

Vedligeholdelse af bundfilter er automatisk på denne model. Tørretumblersen udfører en rengøring når sensorerne viser at der er brug for dette. I dette tilfælde vil maskinen fortsætte med at arbejde, selvom at tørrecyklussen er slut. Der er en indikator på betjeningspanelet, der signalerer vedligeholdelse. Sluk ikke maskinen og frakobl ikke afløbsslangen.

**Rensning af tørretumblersen**

- De eksterne dele i metal, plast og gummi kan renses med en fugtig klud.
- Rens jævnlgt den forreste indsnugningsrist (hver 6. måned) med en støvsuger, for at fjerne fnuller, lommeuld eller støvaflejringer. Derudover fjernes fnuller og aflejringer fra filerområdet med en støvsuger, så ofte som muligt.
- Brug ikke opløsningsmidler eller slibende produkter.

**TRANSPORT OG HÅNDBTERING**

Du må aldrig løfte tørretumblersen ved at holde den øverst på siden.

1. Tag stikket ud af stikkontakten.
2. Fjern vandet helt fra vandtanken.
3. Kontrollér, at lågen og vandtanken er lukket ordentligt.

Strømforbrug			
Slukket tilstand (Po) - Watt			0.50
Left on-tilstand (PI) - Watt			2.00
Programmet	Kg	kWh	Minutter
Øko Bomuld* <input type="checkbox"/>	9	2.12	250
Øko Bomuld <input type="checkbox"/>	4.5	1.20	160
Syntetisk	4	0.63	90

\* Referenceprogram for energimærkning, programmet er egnet til tørring af normalt bomuldstøj, og det er det mest energieffektive program, hvad angår energiforbrug, til bomuldstøj. (Standardkonfiguration/Indledende standard).

**Varmepumpesystem**

Varmepumpen indeholder drivhusgas, der indeholdes i en enhed der er hermetisk forseglet. Denne forseglede enhed indeholder 0.18 kg gas R134a F. GWP = 604 (1 t CO<sub>2</sub>).

**PRODUKTBEKRIVELSE**

1. Vandtank (A)
2. Kondensatorlåg
3. Lågens filter: primær (B), sekundær (C)

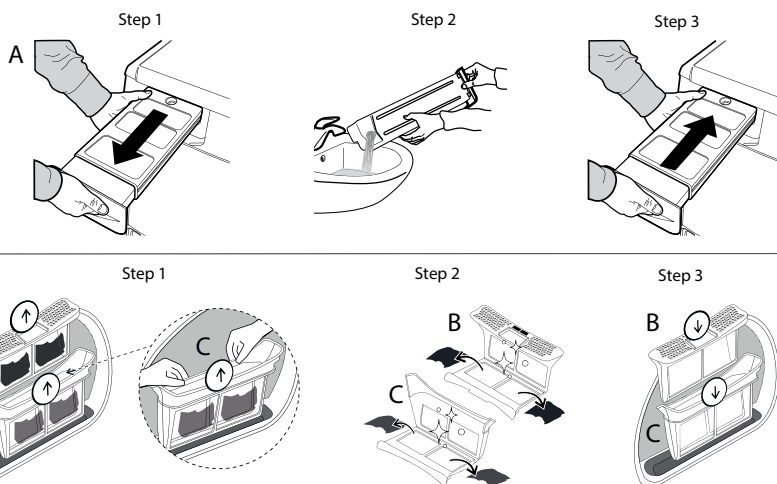
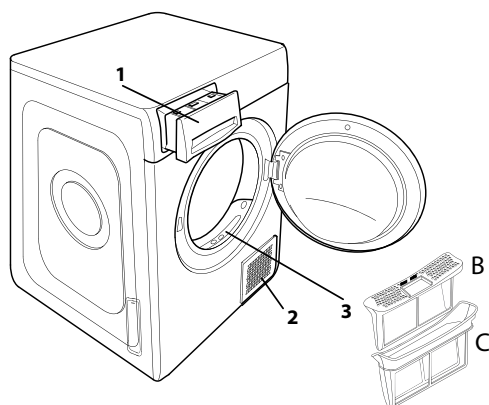

I tilfælde af fejlfunktion, skal man inden man kontakter Servicen, tjekke den nedenstående tabel. Ofte er anomali ikke alvorlig og kan løses i løbet af få minutter.

Anomali	Mulig årsag	Løsning
Tørretumbleren tændes ikke.	Stikket er ikke sat i strømudtaget.	Sæt stikket i strømudtaget.
	Der er problemer med strømudtaget.	Prøv at tilslutte et andet husholdningsapparat til samme strømudtag. Brug ikke elektriske tilslutningsanordninger til strømudtaget, såsom adaptere eller forlængerledninger.
	Der er strømafbrydelse.	Vent på at strømforsyningen gendannes, og tænd for sikringen igen hvis nødvendigt.
Tørretumbleren starter ikke.	Døren er ikke blevet lukket korrekt.	Luk lågen.
	Programstarten har en indstillet forsinkelse.	Ved maskiner med denne funktion: vent til at den indstillede forsinkelsestid slutter eller sluk maskinen for at nulstille den. Se afsnittet Tilvalg.
	Tasten Start/Pause til at starte programmet er ikke blevet trykket.	Tryk tasten Start/Pause.
	På maskiner der er udstyrede med tastelås-funktion, er dette tilvalg isat.	Se afsnittet for Tilvalg. Hvis Tastelås er valgt, skal du deaktivere det. Selv om du slukker for maskinen, vil du ikke deaktivere dette tilvalg.
Beklædningsgenstandene er våde ved cyklussens afslutning.	Lille vask.	Det automatisk program har ikke registreret slutfugtigheden, og tørretumbleren vil gennemføre programmet og stoppe. Hvis dette sker, skal du blot vælge en ekstra kort tørreperiode, eller vælge muligheden ekstra tør, hvis tilgængelig.
	Stor maskinfuld eller tungere stoffer.	Tørhedsgraden kan ændres til den ønskede specifikke tørhed. Ekstra tørt anbefales til klar-til-brug artikler.
Tørretiderne er meget lange.	Der er ikke blevet udført en passende vedligeholdelse.	Se afsnittet om pleje og vedligeholdelse og udfør de beskrevne handlinger.
	Det indstillede program, tid og/eller tørhed er ikke egnede til den type eller mængde der er fyldt i tørretumbleren.	Se afsnittet programmer og tilvalg, for at finde det tilvalg der er bedst egnet til den type fyldning.
	Tøjet er alt for vådt.	Udfør en maskinvask med et højere antal centrifugeringsomdrejninger, for at fjerne den størst mulige vandmængde.
	Tørretumbleren kan eventuelt være overfyldt.	Se afsnittet programmer for at tjekke den maksimale fyldning for hvert program.
	Stuetemperatur.	Tørretiden kan være længere, hvis stuetemperaturen falder uden for området 14-30 °C.
Programmet er ikke endt.	Der har eventuelt været strømafbrydelse.	I tilfælde af strømafbrydelse, skal man trykke tasten Start/Pause for at genstarte programmet.

#### Tændte eller blinkende indikatorer

<b>Vandtank</b>	Vandtanken er fuld.	Tøm vandtanken. Se afsnittet om pleje og vedligeholdelse.
<b>Lågens filter</b>	Anomali i luftstrømmen der er nødvendig til maskinens funktion.	Gør lågens filter rent og tjek at kondensatorlåget er frit. Hvis disse handlinger ikke foretages korrekt, kunne tørretumbleren beskadiges.
<b>Bundfilter*</b>	Bundfilteret har brug for blive gjort rent.	Udfør rengøring af bundfilter. Se afsnittet om pleje og vedligeholdelse.
<b>DEMO</b> Cyklussen varer få minutter.	Tørretumbleren er i DEMO modalitet. DEMO indikatoren er tændt.	Fjern Demo modaliteten. De følgende handlinger skal udføres efter hinanden uden pause. Tænd og sluk derefter maskinen. Tryk tasten Start/Pause indtil man hører et akustisk signal. Tænd maskinen igen. Maskinen signalerer at funktionen er deaktiveret.
Skruenøglens tilstedeværelse signalerer en anomali.	Maskinens sensorer har opdaget en anomali.	Sluk tørretumbleren og frakobl den elforsyningen. Åbn straks lågen og tag tøjet ud, således at varmen kan fordampe. Vent i cirka 15 minutter. Tilslut igen tørretumbleren elforsyningen, fyld vasketøjet i og genstart tørreprogrammet. <b>Hvis problemet vedvarer, skal man kontakte Servicen og oplyse bogstaver og numre der blinker på displayet. For eksempel F3 og E2.</b>

\*Bemærk: visse modeller har selvrens; de er ikke udstyrede med bundfilter, se afsnittet pleje og vedligeholdelse.



Retningslinjer, standarddokumentation, bestilling af reservedele og supplerende produktinformation kan findes ved at:

- besøge vores website [docs.whirlpool.eu](https://docs.whirlpool.eu) og [parts-selfservice.whirlpool.com](https://parts-selfservice.whirlpool.com)
- Ved hjælp af QR-koden
- Eller som alternativ **kontakte vores serviceafdeling** (Telefonnummeret findes i garantihæftet). Når du kontakter vores serviceafdeling, bedes du angive koderne på dit produkts identifikationsskilt.

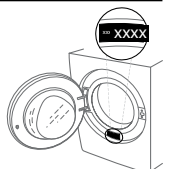





KIITOS SIITÄ, ETTÄ OSTIT WHIRLPOOL-TUOTTEEN.  
Täyden tuen saamiseksi on tuote rekisteröitävä  
osoitteessa [www.whirlpool.eu/register](http://www.whirlpool.eu/register)



Lue turvallisuusohjeet huolellisesti ennen laitteen käyttöä.

## KÄYTTÖPANEELI

- 1 Ohjelmanvalitsin
- 2 Päällä/Pois painike
- 3 Käynnistys/Taukopainike

### Valintojen painikkeet

- 4 FreshCare+
- 5 Ohj. Lopetus Äänimerk.
- 6 Pika
- 7 Pesuohjelman Valinnat (Asetukset pitkä painallus suorittaa nollauksen)
- 8 Aseta Kuivuustaso
- 9 Ajastettu Kuivaus
- 10 Viivästetty Käynnistys

### Navigointipainikkeet ja Näppäinten Lukitus

- 11 YLÖS
- 12 ALAS
- 13 VAHVISTA  (Näppäinten Lukitus pitkä painallus suorittaa nollauksen)

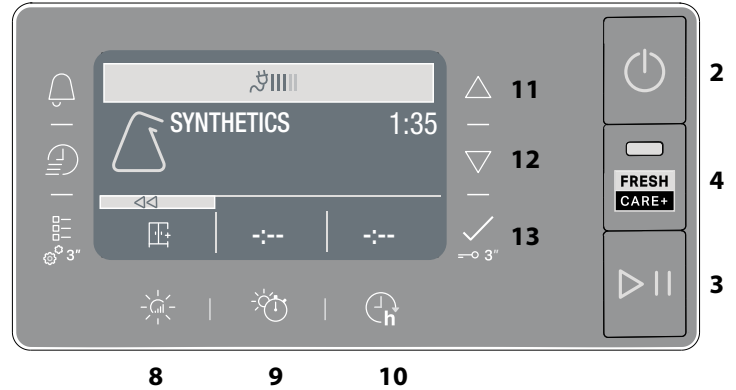
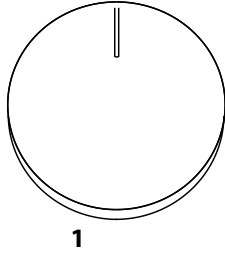

## MERKKIVALOT

Ohjelman vaihe: ☀️ Kuivaus - 🌬️ Jäähdytys

🚰 Tyhjennä Vesisäiliö - 📡 Puhdista toissijainen sihti - 🧼 Tukkeutuneet suodattimet - 🧼 Automaattinen Puhdistus - 📶 Econonitor

Tutustu osaan Ongelmat ja ratkaisut: 🛠️ Vika ota yht. huolto - DEMO Demo-Tapa

## ENSIMMÄINEN KÄYTTÖKERTA

Kun laite käynnistetään ensimmäistä kertaa, käyttöpaneeli näyttää automaattisesti kielivalikon. **YLÖS**- ja **ALAS**-painikkeita käyttämällä on mahdollista nähdä laitteessa saatavana olevat kielet. Vahvasta painamalla painiketta . Laitetta ei voi käyttää ennen kuin kieli on valittu.

Varmista, että vesisäiliö on asetettu paikalleen oikein. Kunnollisen toiminnan takaamiseksi kuivausrumpu on asennettava huoneeseen, jonka lämpötila on välillä 5–35 °C. Ennen kuivausrummun käyttöä varmista, että se on ollut vaakasuorassa asennossa vähintään 6 tuntia. Jos luukun lukitusuuntaa halutaan vaihtaa, ota yhteys huoltopalveluun. (Katso puhelinnumero takuuvihkosesta).

## PÄIVITTÄINEN KÄYTTÖ

Näin toimien saat koneesi toimimaan PARHAALLA mahdollisella tavalla:

- muista tyhjentää vesisäiliö jokaisen kuivausjakson jälkeen.
  - muista tyhjentää sihdit jokaisen kuivausjakson jälkeen.
- Katso kohdasta Puhdistus & Huolto.

1. Liitä kuivausrumpu pistorasiaan.
2. Avaa luukku ja laita tekstiilit sisään; noudata aina tekstiilien pesuohjeita ja ohjelmaosiossa ilmoitettuja maksimitäyttömääriä. Tyhjennä taskut. Varmista, että tekstiilit eivät jää kiinni luukun ja/ tai luukun sihdin väliin. Älä laita sisään vettä tippuvia tekstiilejä. Älä kuivaa rummussa erittäin suurikokoisia tekstiilejä.
3. Sulje luukku.
4. Paina virtapainiketta.
5. Valitse kyseiselle kangas- ja täyttötäyppille sopivin ohjelma.
6. Tee mahdollisesti tarvittavat lisävalinnat.
7. Aloita kuivaaminen painamalla "Käynnistys/Taukopainike"-painiketta.
8. Kuivausohjelman lopussa kuuluu äänimerkki. Käyttöpaneeliin tulee ilmoitus ohjelman loppumisesta. Ota pyykki välittömästi ulos rypistymisen ehkäisemiseksi.
9. Sammuta kone painamalla virtapainiketta, avaa luukku ja ota pyykki pois. Jos konetta ei sammuteta manuaalisesti, noin 15 minuutin kuluttua ohjelman loppumisesta laite sammuu automaattisesti energian säästämiseksi. Huomaa, että eräisiin ohjelmiin/valintoihin kuuluu rypistymisenesto. Tämä tarkoittaa, että rumpu pyörii kuivausohjelman loppumisen jälkeen säännöllisin välein muutaman tunnin ajan rypistymisen estämiseksi. Jos tulee sähkökatko, on ohjelman käynnistämiseksi uudelleen painettava "Käynnistys/Taukopainike"-painiketta.

### Econonitor

Tämä merkkivalo näyttää energian kulutustasoa asetetun ohjelman ja valintojen mukaan. Kulutus on suhteellinen näytöllä oleviin viivoihin nähden, econonitor -kuvakkeen vieressä.

## LUUKUN AVAAMINEN OHJELMAN AIKANA

Pyykkiä voidaan valvoa kuivausohjelman käydessä ja jo kuivuneet tekstiilit voidaan ottaa pois toisten tekstiilien jäädessä edelleen kuivumaan. Koneen toiminta jatkuu kun luukun sulkemisen jälkeen painetaan "Käynnistys/Taukopainike"-painiketta. Pidä luukku kiinni ohjelman loppumisen jälkeen ajan ja energian säästämiseksi.

## NAVIGOINTI

Käytettävissä olevissa valikoissa voidaan navigoida painikkeiden "YLÖS" ja "ALAS" avulla.

- Vahvasta valinta painamalla painiketta .
- Paina valintojen painiketta symbolin kohdalla <<, mikäli se on näytöllä, palataksesi edelliseen näyttöön.

**Jos valintaa ei vahvisteta 10 sekunnin kuluessa, näyttö palaa takaisin päänäyttöön.**

## ASETUKSET

Asetusvalikkoon menoa varten, pidä vastaavaa painiketta painettuna muutaman sekunnin ajan.

- **Kielivalinta** näyttää käytettävissä olevat kielet näytöllä.
- **Ääni** avulla ääniä voidaan aktivoida tai deaktivoida (jotkut äänet, kuten toimintahäiriöistä ilmoittavat varoitukset pysyvät kuitenkin aktiivisina).
- **Kirkkaus** avulla voidaan muuttaa näytön kirkkautta.
- **Asetusten** palauttaminen sallii tehdasasetusten palauttamisen. Kun asetukset on valittu, pidä painiketta painettuna  muutaman sekunnin ajan.

## HOITO-OHJEET

Tarkista vaatteiden etiketit erityisesti ennen kuin laitat ne ensimmäisen kerran kuivausrumpuun. Seuraavassa esitetään tavallisimmat tunnuksat:

- ☐ Voidaan kuivata kuivausrummussa.
- ☒ Ei voida kuivata kuivausrummussa.
- ☉ Kuivaus korkeassa lämpötilassa.
- ☁ Kuivaus alhaisessa lämpötilassa.

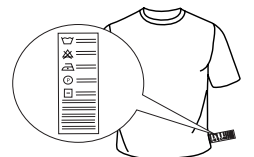

## OHJELMAT

Näiden ohjelmien kesto riippuu pyykkien määrästä, kankaiden tyypistä, pesukoneessa käytetystä linkousnopeudesta sekä muista valituista lisävalinnoista.

**Näyttöillä varustetuissa malleissa ohjelman kesto näytetään käyttöpaneelilla.** Jäljelle jäävää aikaa valvotaan jatkuvasti ja muutetaan kuivausohjelman aikana parhaan mahdollisen arvioinnin tarjoamiseksi.

Käytettävä vaihtoehto - Jos kaikki automaattisilla jaksoilla pestyt koneelliset ovat jatkuvasti joko märempiä tai kuivempia kuin haluaisit, voit nostaa tai laskea kuivuustasoa kyseisellä vaihtoehdolla.

 **Eko-Puuvilla** **Max täyttö\***  
Puuvillan yleisohjelma, sopii normaalin märän puuvillapyykin kuivaukseen. Energiatehokkain ohjelma puuvillapyykin kuivaukseen. Energiatehomerkin arvot perustuvat tähän ohjelmaan.

HUOM.: Valitse optimaalista energiatehokkuutta varten "Kaappikuiva" kuivuustason valintaa käyttäen. Valitse kuivuustason lisäämistä varten "Extra kuiva".

 **Sekapyykki** **kg 4**  
Tämä ohjelma on ihanteellinen kun kuivatetaan yhdessä puuvilla- ja tekokuitutekstiilejä.

 **Tekokuidut** **kg 4**  
Tekokuiduista valmistettujen tekstiilien kuivaukseen.

 **Villa** **kg 1**  
Villavaatteiden kuivaukseen. Käännä vaatteet nurinpäin ennen kuivatusta. Anna mahdollisten kosteiksi jääneiden reunojen kuivua luonnollisesti.

 **Hienopesu** **kg 2**  
Hellävaraista käsittelyä tarvitsevien arkojen tekstiilien kuivaamiseen

 **Värilliset** **kg 3**  
Värillisille ja aroille vaatteille soveltuva kuivausohjelma.

 **Liinavaatteet** **Max täyttö\***  
Puuvillalakanoiden kuivaamiseen.

 **Peitot**  
Suurikokoisten pyykkien kuivaamiseen yhden peiton tapaan.

 **Helposti Silittävä**  
Tämä ohjelma pehmentää kuituja tehden silittämisestä ja taittamisesta helpompaa. Sopii pienelle määrälle kosteita tai kuivia puuvillaisia tai puuvillasekoitteisia tekstiilejä. Älä käytä vielä märille tekstiileille.

### Lisää Ohjelmia

 **Mikrokuitu** **kg 2**  
Mikrokuidulle tarkoitettu kuivaus.

 **Pyyhkeet** **Max täyttö\***  
Tukevasta puuvillasta valmistettujen tekstiilien, kuten esimerkiksi froteepyyhkeiden kuivaukseen.

 **Tekniset Tekstiilit** **kg 4**  
Tekokuiduista tai puuvillasta valmistettujen teknisten tekstiilien kuivaamiseen.

 **Untuvatakit** **kg 2.5**  
Untuvatakkien ja toppatakkien kuivaukseen palauttamalla niiden luonnollisen pehmeuden (2 takkia).

 **Matot** **kg 3**  
Pienien vessan- tai keittiömattojen kuivaamiseen. Älä kuivaa mattoja joissa on muoviosia, sillä se voi aiheuttaa tulipalovaaran.

 **Alusvaatteet** **kg 2**  
Erittäin arkojen alusvaatteiden kuivaamiseen. Kiinnitä kaikki koukut ennen kuivaamista.

 **Pehmolelut** **kg 2**  
Ohjelma säilyttää parhaalla mahdollisella tavalla pehmolelun alkuperäisen ulkopuodon ja kirkkauden. Ennen kuivausta ota pois kaikki lisävarusteet. Yksittäinen kappale ei saa ylittää 600 g.

 **Urheiluvaate** **kg 4**  
Tekokuiduista tai puuvillasekoitteesta valmistettujen urheiluvaatteiden kuivaamiseen.

 **Farkut** **kg 3**  
Puuvillaisten farkkuvaatteiden sekä tukevasta farkkutyyppisestä kankaasta tehtyjen vaatteiden (esim. housut ja pusakat) kuivaukseen.

 **Paidat** **kg 3**  
Tämä ohjelma on tarkoitettu puuvillasta tai puuvillasta/tekokuidusta valmistettujen paitojen kuivaukseen.

 **Pika 30'** **kg 0.5**  
Pesukoneessa korkealla nopeudella lingottujen puuvillavaatteiden kuivaamiseen.

 **Raikastus**  
Lyhyt ohjelma, joka soveltuu vaatteiden raikastukseen raikkaan ilman puhalluksella. Älä käytä jos vaatteet ovat vielä märkiä. Ohjelmaa voidaan käyttää kaikissa pyykkimäärissä, mutta se on tehokkain kun kyseessä on pieni pyykkimäärä. Ohjelma kestää noin 20 minuuttia.

**\*MAX TÄYTTÖ 9 Kg (Kuiva pyykki)**

## LISÄVALINNAT

Näistä painikkeista voit personoida valitun ohjelman tarpeittesi mukaiseksi.

Kaikki lisävalintoja ei voida käyttää kaikille ohjelmille. Eräät lisävalinnat eivät välttämättä sovi yhteen aiempien valintojesi kanssa; näissä tapauksissa kuuluu äänimerkki ja/tai merkkivalo vilkkuvat. Jos valinta on käytettävissä, valinnan merkkivalo jää palamaan. Ohjelmaan saattaa jäädä päälle joitakin aiemmissa kuivausohjelmissa valittuja lisävalintoja.

 **Aseta Kuivuustaso**  
Paina vastaavaa painiketta useaan kertaan saadaksesi erilaisen jäljelle jäävän kosteustason pyykeihin. Näyttö osoittaa valittavaa tasoa. Jos mitään toimenpidettä ei suoriteta muutamaan sekuntiin, näyttö palaa takaisin päävalikkoon.

 **Silittyskuiva:** erittäin hellävarainen kuivaus. Tekstiilien silittäminen onnistuu helpommin välittömästi ohjelman jälkeen.

 **Henkarikuiva:** herkille tekstiileille suunniteltu taso, jotka ovat valmiita ripustettavaksi.

 **Kaappikuiva:** vaatteet ovat valmiita viikattavaksi ja kaappiin laitettavaksi.

 **Extra kuiva:** käytetään vaatteille, jotka puetaan päälle ohjelman loputtua.

 **Ajastettu Kuivaus**  
Tämän valinnan avulla voidaan valita kuivausaika. Paina vastaavaa painiketta useaan kertaan halutun kuivausajan asettamiseksi. Käyttöpaneelilla oleva merkkivalo osoittaa aikaa jota ollaan valitsemassa.

 **Viivästetty Käynnistys**  
Tämä lisävalinta sallii viivästyksen asettamisen suhteessa ohjelman alkuun. Paina useaan kertaa vastaavaa painiketta saadaksesi halutun viivästyksen. Kun suurin sallittu valittavissa oleva aika on saavutettu, uusi näppäimen painallus nollaa valinnan. Käyttöpaneelilla oleva merkkivalo osoittaa aikaa jota ollaan valitsemassa. Kun käynnistys-/taukopainiketta on painettu: laite ilmoittaa jäljelle jäävää aikaa ohjelman käynnistykseen. Jos luukku avataan sen sulkemisen jälkeen, käynnistys-/taukopainiketta on painettava uudelleen.

 **FreshCare+**  
Jos pyykki jätetään rumpuun ohjelman loppumisen jälkeen, siinä saattaa kehittyä bakteeristöä. Sen kehittyminen estetään tällä valinnalla, joka valvoo lämpötilaa ja pyörittää rumpua hellävaroen. Toiminto jatkuu noin 6 tuntia ohjelman päättymisen jälkeen. Asetus pysyy edellisen ohjelman muistissa. Jos sitä käytetään yhdessä Ajastuksen kanssa, rypytyskäsittely suoritetaan tämän vaiheen aikana pyörittämällä rumpua säännöllisin väliajoin.

 **Pika**  
Kuivaa nopeammin.

 **Näppäinten lukitus**  
Tämä lisävalinta estää kaikkien laitteen ohjausten käytön lukuun ottamatta painiketta päällä/pois.

Laitte päällä:  
• lisävalinnan kytkemiseksi päälle on pidettävä painettuna

- painiketta, kunnes laite ilmoittaa että lisävalinta on päällä.
- lisävalinnan kytkemiseksi pois on painiketta pidettävä painettuna, kunnes vastaava merkkivalo sammuu. Tämä lisävalinta jää muistiin jos se oli valittuna edellisessä kuivauksessa.

### Ohj. Lopetus Äänimerkki

Tämä lisävalinta kytkee päälle pitkän äänimerkin ohjelman lopussa. Kytke se päälle jos et ole varma, että kuulet normaalin äänimerkin ohjelman lopussa. Kun lisävalinnan painiketta on painettu, se voidaan kytkeä päälle tai pois päältä käyttämällä painikkeita **YLÖS** ja **ALAS**. Vahvista valinta painamalla painiketta  Lisävalinta jää muistiin, jos se valittiin edellisessä kuivauksessa.

### — Pesuohjelman Valinnat

Tällä painikkeella avataan alla oleva lisävalintojen valikko. Selaa lisävalintoja "YLÖS" ja "ALAS"-painikkeella ja vahvista valinta painamalla  painiketta.

### ☀️ Hellävarainen

Alhaisemman kuivauslämpötilansa ansiosta käsittelee tekstiilejä hellävaraisemmin

### 🔊 Vähemmän Rypyinen

Tällä lisävalinnalla rumpu suorittaa erityisen liikkeen, joka vähentää tekstiilien kietoutumista ja solmuuntumista. Parhaat tulokset saadaan pienellä pyykkimäärällä.

## PUHDISTUS JA HUOLTO

### VAROITUS: irrota kuivausrummun pistoke puhdistus- ja huoltotoimenpiteiden ajaksi.

### 🧺 Vesisäiliön tyhjennys jokaisen ohjelman lopussa (ks. kuva A).

Irrota vesisäiliö ja tyhjennä se pesualtaaseen tai viemäriin, ja aseta se sitten takaisin paikoilleen. Älä käytä kuivausrumpua jos säiliötä ei ole asetettu paikoilleen.

### Luukun ensisijaisen sihdin puhdistaminen kunkin ohjelman jälkeen (ks. kuva B).

Vedä luukun ensisijainen sihti ulos ja puhdista se poistamalla nöyhtä sihdin pinnasta juoksevan veden alla tai pölynimurilla.

### 🧺 Luukun toissijaisen sihdin puhdistus kun vastaava merkkivalo syttyy (ks. kuvat C).

Irrota luukun toissijainen sihti ja puhdista se kaikilta osin pesemällä se juoksevan veden alla tai imuroimalla imurilla.

### 🧺 Tukkeutuneet suodattimet - puhdista molemmat luukun suodattimet (ks. kuva B, kuva C).

Optimaalisten tulosten saavuttamiseksi, kuivaa nukkasihdit huolellisesti ennen niiden paikoilleen asettamista.

Älä käytä kuivausrumpua ellei kaikkia sihtejä ole asetettu takaisin paikoilleen.

Kuivaamisen kannalta sihdit ovat olennaisia osia. Niiden tehtävänä on kerätä nöyhtää, jota muodostuu kuivauksen aikana. Jos sihdit tukkeutuvat, kuivausrummun sisäinen ilmavirtaus estyy: kuivausajat pidentyvät, energiankulutus lisääntyy ja kuivausrumpu voi vahingoittua. Jos näitä

toimenpiteitä ei suoriteta oikein, kuivausrumpu ei välttämättä käynnisty.

### 🧺 Automaattinen puhdistus

Tämän mallin alasihdin huolto tapahtuu automaattisesti. Kuivausrumpu suorittaa puhdistuksen kun anturit osoittavat kyseisestä tarpeesta. Tässä tapauksessa laite jatkaa työskentelyä vaikka kuivausohjelma on loppunut. Käyttöpaneelilla oleva merkkivalo ilmoittaa huollosta. Älä sammuta laitetta tämän vaiheen aikana.

### Kuivausrummun puhdistaminen

- Ulkoiset metalli-, muovi- ja kumiosat voidaan puhdistaa kostealla liinalla.
- Puhdista etuosan ilmanottoritilä säännöllisesti (6 kk:n välein) nöyhdästä, nukasta ja pölyjäänteistä pölynimurilla. Puhdista lisäksi nöyhtäjämät sihtien alueelta pölynimurilla usein.
- Älä käytä liuotteita tai hankaavia aineita.

## KULJETUS JA KÄSITTELY

Älä koskaan nosta kuivausrumpua pitämällä kiinni sen yläpuolelta.

- Irrota kuivausrummun pistoke pistorasiasta.
- Poista vesisäiliössä oleva vesi kokonaan.
- Varmista, että luukku ja vesisäiliö ovat kunnolla kiinni.

Tehonkulutus			
Pois päältä -tilassa (Po) - Wattia	0.50		
Päälle jätettynä -tilassa (PI) - Wattia	2.00		
Ohjelmat	Kg	kWh	Minuuttia
Eko-puuvilla* <input type="checkbox"/>	9	2.12	250
Eko-puuvilla <input type="checkbox"/>	4.5	1.20	160
Tekokuidut	4	0.63	90

\* Viiteohjelma energiatehomerkillle, joka sopii tavallisten märkien puuvillatekstiilien kuivaukseen. Se on energiankulutuksen kannalta tehokkain ohjelma märän puuvillapyykin kuivaukseen. (Ursprunglig standardkonfigurering).

### Lämpöpumppujärjestelmä

Lämpöpumppu sisältää kasviuolekaasua tiiviisti suljetussa yksikössä. Tämä suljettu yksikkö sisältää 0.18 kg kaasua R134a F. GWP = 604 (1 t CO<sub>2</sub>).

## TUOTTEEN KUVAUS

- Vesisäiliö (A)
- Lauhduttimen kansi
- Luukun sihti: ensisijainen (B), toissijainen (C)

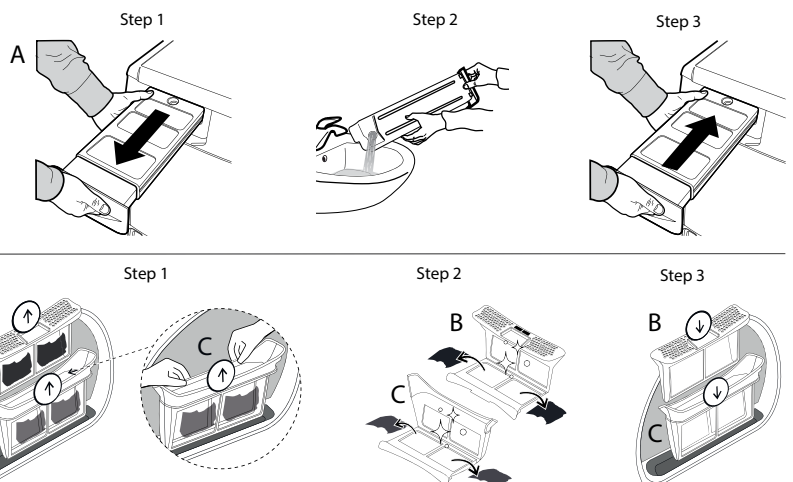
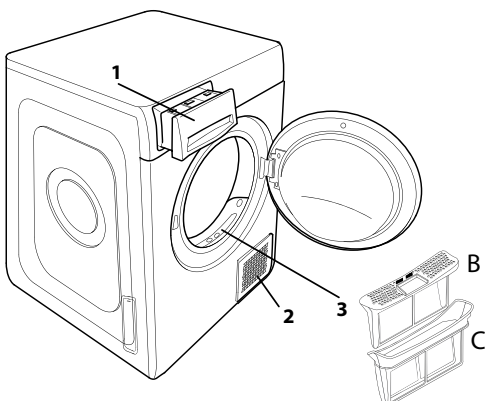

Toimintahäiriön syntyessä, tutustu alla olevaan taulukkoon ennen kuin otat yhteyttä huoltoon. Toimintahäiriöt ovat usein pieniä ja voidaan ratkaista muutamassa minuutissa.

Toimintahäiriö	Mahdollinen syy	Ratkaisu
Kuivausrumpu ei käynnisty.	Pistoketta ei ole kytketty pistorasiaan.	Kytke pistoke pistorasiaan.
	Pistorasia on rikki.	Yritä kytkeä toinen kodinkone samaan pistorasiaan. Älä kytke sähköliittimiä pistorasiaan kuten adaptereita tai jatkojohtoja.
	Sähkökatko.	Odota kunnes virta palaa ja käynnistä sulake uudelleen, jos tarpeen.
Kuivausrumpu ei käynnisty.	Luukku ei ole suljettu oikein.	Sulje luukku.
	Ohjelman viivästetty käynnistys on asetettu.	Laitteissa joissa on tämä toiminto: odota asetetun viivästetyn käynnistyksen loppua tai sammuta laite sen nollaamiseksi. Tutustu osaan lisävalinnat.
	Käynnistys-/taukopainiketta on painettu ohjelman käynnistämiseksi.	Paina käynnistys-/taukopainiketta.
Tekstiilit ovat märkiä ohjelman lopussa.	Näppäimet lukittu toiminnolla varustettuihin tuotteisiin on asetettu tämä lisävalinta.	Katso kappaleesta Lisävalinnat. Jos Näppäinlukitus oli valittuna, deaktivoi se. Koneen sammuttaminen ei deaktivoi tätä valintaa.
	Pieni täyttömäärä.	Automaattiohjelma ei ole havainnut haluttua lopullista kosteutta ja kuivausrumpu vie ohjelman päätökseen ja pysähtyy. Jos näin käy, valitse lisäksi lyhyt kuivausjakso tai valitse ohjelmaksi "erittäin kuiva", jos sellainen koneessa on.
Kuivausajat ovat erittäin pitkiä.	Suuri kuorma tai raskaita materiaaleja.	Kuivuustasoja voidaan muuttaa haluttuun kuivuustasoon. Extra kuivaa suositellaan käyttövalmiiden tekstiilien saamiseksi.
	Asianmukaista huoltoa ei ole suoritettu.	Tutustu osaan puhdistus ja huolto ja suorita kuvatut toimenpiteet.
	Ohjelma, aika ja/tai kuivaustaso eivät sovellu kuivausrumpuun asetettuun pyykkityyppiin tai -määrään.	Tutustu osaan ohjelmat ja lisävalinnat löytääksesi pyykkityypille sopivimman ohjelman ja lisävalinnan.
	Pyykki on liian märkä.	Suorita pesuohjelma korkeammilla linkouskierroksilla saadaksesi mahdollisimman suuren määrän vettä pois.
Ohjelma ei ole päättynyt.	Kuivausrumpu voi olla ylikuormitettu.	Tutustu osaan ohjelmat tarkistaaksesi maksimitäytön jokaiselle ohjelmalt.
	Huoneenlämpö.	Kuivausaika voi olla pidempi, jos huoneenlämpö on alueen 14–30 °C ulkopuolella.
	Sähkökatko.	Jos sähkökatko on syntynyt, paina käynnistys-/taukopainiketta jakson käynnistämiseksi uudelleen.
<b>Merkkivalot päällä tai vilkkuvat</b>		
<b>Vesisäiliö</b>	Vesisäiliö on täynnä.	Tyhjennä vesisäiliö. Tutustu osaan puhdistus ja huolto.
<b>Luukun sihti</b>	Toimintahäiriö laitteen toiminnan kannalta tarpeellisessa ilmavirtauksessa.	Puhdista luukun sihti ja tarkista, että lauhduttimen kansi on vapaa. Jos näitä toimenpiteitä ei suoriteta oikein, kuivausrumpu saattaa vahingoittua. Tutustu osaan puhdistus ja huolto
<b>Alasihti*</b>	Alasihti vaatii puhdistamista.	Suorita alasihdin puhdistus. Tutustu osaan puhdistus ja huolto.
<b>DEMO-TAPA</b> Jakso kestää muutaman minuutin.	Kuivausrumpu on DEMO-tavassa. DEMO-merkkivalo palaa.	Kytke DEMO-tapa pois päältä. Seuraavat toiminnot suoritetaan peräkkäin ilman taukoja. Käynnistä ja sammuta sitten laite. Paina käynnistys-/taukopainiketta, kunnes äänimerkki kuuluu. Käynnistä laite uudelleen. Laite ilmoittaa, että toiminto on kytketty pois päältä.
Jakoavaimen symboli osoittaa toimintahäiriötä.	Laitteen anturit ovat havainneet toimintahäiriön.	Sammuta kuivausrumpu ja kytke se irti sähköverkosta. Avaa luukku välittömästi ja ota pyykki pois siten, että lämpö saadaan haihtumaan. Odota noin 15 minuuttia. Kytke kuivausrumpu takaisin sähköverkkoon, lisää pyykki ja käynnistä kuivausjakso. <b>Mikäli ongelma jatkuu, ota yhteys huoltoon ja ilmoita näytöllä vilkkuvat numerot ja kirjaimet, esimerkiksi: Esimerkiksi F3 ja E2.</b>

\*Huomautus: jotkut mallit ovat automaattisesti puhdistuvia; niissä ei ole alasihtiä. Katso osa puhdistus ja huolto.



**Yhtiön säännöt, vakiodokumentaatio, varaosien tilaaminen sekä tuotetta koskevat lisätiedot ovat saatavissa osoitteesta:**

• Käymällä verkkosivustolla [docs.whirlpool.eu](https://docs.whirlpool.eu) ja [parts-selfservice.whirlpool.com](https://parts-selfservice.whirlpool.com)

• Käyttämällä QR-koodia

• Vaihtoehtoisesti **ottamalla yhteyttä huoltopalveluumme** (katso puhelinnumero takuuvihkosesta). Kun otat yhteyttä huoltopalveluun, ilmoita tuotteen tunnistekilvessä olevat koodit.

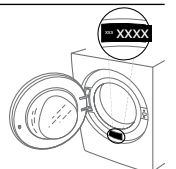





**TAKK FOR AT DU HAR KJØPT ET WHIRLPOOL-PRODUKT.**  
For å motta en mer fullstendig assistanse, vær vennlig å registrere produktet ditt på [www.whirlpool.eu/register](http://www.whirlpool.eu/register)

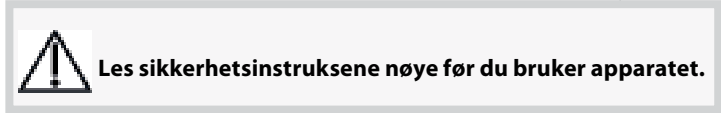

## CONTROL PANEL

- 1 Knott for valg av program
- 2 På/Av knapp
- 3 Start/Pause knapp

### Opsjonstaster

- 4 FreshCare+
- 5 Progr. slutt sig.
- 6 Hurtig
- 7 Alternativer (Innstillinger hvis den trykkes ned lenge)
- 8 Still Inn Tørkenivå
- 9 Tidsbestemt Tørking
- 10 Utsatt Start

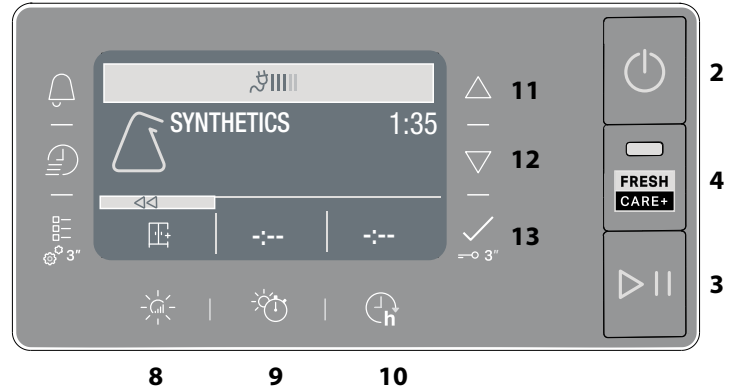
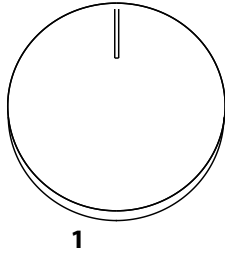

### Navigasjonstaster og Tastperre

- 11 OPP
- 12 NED
- 13 BEKREFT  (Tastperre hvis den trykkes ned lenge)

## INDIKATORER

**Programfase:** ☀ Tørking - 🌊 Nedkjøling

**Tøm Vanntanken:** - 🧼 **Gjør rent det sekundære filteret** - 🧼 **Tette filtre** - 🧼 **Selvrens** - 🧼 **Ecomonitor**

Konsulter avsnittet Feilsøking: 🛠 **Feil ring Service** - DEMO **Demo Modus**

## FØRSTE BRUK

Når du starter apparatet for første gang, vil kontrollpanelet automatisk vise menyen for språket som er stilt inn. Knappene **OPP** og **NED** viser deg hvilke språk som er tilgjengelig ved maskinen. Trykk på knappen  for å bekrefte. Maskinen kan ikke benyttes uten at språket er valgt.

Påse at vanntanken er riktig innført. Tørketrommelen må installeres i et rom med et temperaturområde på mellom 5 og 35 °C for å garantere en riktig funksjon.

Før du tar tørketrommelen din i bruk, pass på at den har stått i loddrett stilling i minst 6 timer.

Ta kontakt med Kundeservicen dersom du ønsker å skifte retningen for åpningen av døren (se telefonnummeret i garantiheftet).

## DAGLIG BRUK

**Ved å gjøre dette vil maskinen fungere på sitt BESTE:**

- husk å tømme vanntanken etter hver tørkesyklus.
- husk å gjøre filtrene rene etter hver tørkesyklus.

### Se seksjonen Stell & Vedlikehold.

1. Sett støpselet til tørketrommelen inn i strømkontakten.
2. Åpne døren og legg i plaggene; se alltid instruksene på tøyets etiketter og den maksimale mengden tøy som angis i programseksjonen. Tøm lommene. Påse at plaggene ikke setter seg fast mellom døren og/eller dørfilteret. Last ikke plagg som er dryppende våte. Bruk ikke tørketrommelen for svært store element.
3. Lukk døren.
4. Trykk på "På/Av" knappen.
5. Velg programmet som egner seg best for typen stoff du skal tørke.
6. Velg opsjonene, dersom det er nødvendig.
7. Trykk på knappen "Start/Pause" for å begynne tørkingen.
8. Når tørkesyklusen er avsluttet, vil du høre en pipelyd. En indikator på kontrollpanelet varsler at syklusen er avsluttet. Ta ut tøyet umiddelbart for å unngå at tøyet krøller seg. Slå av maskinen ved å trykke på knappen "På/Av", åpne døren og ta ut tøyet. Dersom maskinen ikke slås av manuelt, vil den slå seg av automatisk et kvarter etter at syklusen er avsluttet for å spare energi.

Merk deg at noen program/opsjoner er i samsvar med systemet "Crease Care" skrukkefritt. Dette betyr at trommelen roterer med jevne mellomrom for å hindre at tøyet skrukker seg i noen timer etter at tørkesyklusen er avsluttet. Ved strømbrytning, er det nødvendig å trykke på "Start/Pause" knappen for å starte syklusen igjen.

### Ecomonitor

Denne indikatoren viser nivået for energiforbruk til programmet og opsjonene som er stilt inn. Forbruket er proporsjonalt med linjene på display, ved siden av ikonet til ecomonitor.

## NÅR DØREN ÅPNES MENS PROGRAMMET PÅGÅR

Tøyet kan kontrolleres mens tørkesyklusen pågår, og plagg som allerede er tørre kan fjernes, mens tørkingen vil fortsette for plaggene som ligger igjen i trommelen. Etter at du har lukket døren, trykk på "Start/Pause" knappen for at maskinen skal kunne gjenopptar tørkingen.

Hold døren lukket helt til syklusen avslutter for å spare tid og energi.

## NAVIGASJON

Det er mulig å navigere blant menyene som er tilgjengelige ved knappene "OPP" og "NED".

- Trykk på knappen  for å bekrefte valget.
- Trykk på opsjonsknappen ved symbolet <<, hvor den finnes på display, for å returnere til skjermbildet framfor.

**Dersom ingen valg bekrefte, vil display etter 10 sekunder returnere til hovedskjermbildet.**

## INNSTILLINGER

For å tilgang til menyen med innstillinger, hold den aktuelle knappen nede i noen sekunder.

- **Still inn språket** viser språkene som er tilgjengelige på display.
- **Lyder** gjør det mulig å aktivere eller deaktivere lydene (noen lyder, som varsellyder, vil uansett være aktive).
- **Lysstyrke** gjør det mulig å endre på lysstyrken til display.
- **Gjenopprette** gjør det mulig å gjenopprette innstillingene gjort ved fabrikk. Hold nede knappen  i noen sekunder etter at innstillingen er valgt.

## MERKER FOR TØYPLEIE

Kontroller alltid merkelappene, spesielt når du legger klær i tørketrommelen for første gang. Nedenfor finnes de mest brukte symbolene:

- Kan tørkes i tørketrommel.
- Må ikke tørkes i tørketrommel.
- Kan tørkes i tørketrommel – på høy varme.
- Kan tørkes i tørketrommel – på lav varme.



## PROGRAM

Varigheten til disse programmene avhenger av mengden tøy, type stoff, hastigheten ved sentrifugering til vaskemaskinen i tillegg til ytterligere opsjoner som er valgt.

**For modellene med display vises programmene varighet på kontrollpanelet.** Tiden som gjenstår monitoreres kontinuerlig mens programmet for tørking pågår for å vise det mest nøyaktige anslaget.

Mulighet ved bruk - Dersom alt tøyet som vaskes med de Automatiske syklusene er tørrere eller fuktigere enn det du måtte ønske, kan du øke eller redusere nivået for tørrhet ved å benytte den spesifikke opsjonen.

### **Eco Bomull** **Maks. last\***

Standard bomullsprogram, egnet til å tørke vanlig, vått bomullstøy. Dette er det mest effektive programmet med hensyn til energiforbruk ved tørking av bomullstøy. Verdien på Energimerket er basert på dette programmet.

**MERK:** For optimal energieffektivitet, velg "Skaptørt" ved å benytte opsjonen for tørrhetsnivå. For å øke tørrhetsnivået, velg "Ekstra tørt".

### **Blandet** **kg 4**

Dette programmet er ideelt når både bomull og syntetiske stoffer skal tørkes sammen.

### **Syntetisk** **kg 4**

For tørking av tøy fremstilt av syntetiske fibre.

### **Ull** **kg 1**

For å tørke klær av ull, anbefaler en å vri plaggene før tørking. La de tykkeste kantene som fortsatt er fuktige tørke normalt.

### **Finvask** **kg 2**

For tørking av delikat tøy som trenger skånsom behandling.

### **Kulørt** **kg 3**

Program for skånsom tørking egnet for kulørte plagg.

### **Sengetøy** **Maks. last\***

For å tørke bomullslaken.







### **Dyner**

For å tørke store plagg som én enkel dyne.

### **Strykelett**

Med denne syklusen reduseres spenningen i tøyets fibre, noe som gjør det lettere å stryke og brette tøyet. Egnet for en liten mengde fuktig eller tørt tøy i bomullstoff eller bomullstoffblandinger. Må ikke brukes sammen med plagg som fortsatt er våte.

### **Flere Sykluser**

-  **Mikrofiber** **kg 2**  
Lett tørking for mikrofiber.
-  **Håndklær** **Maks. last\***  
For tørking av mer robust tøy i bomull, som for eksempel frottéhåndklær.
-  **Tekniske Klær** **kg 4**  
For tørking av sportsklær fremstilt av syntetiske stoffer eller bomull.
-  **Dunjakker** **kg 2.5**  
For å tørke jakker i dun eller andre dunjakker for å gi de tilbake deres naturlige mykhet (2 jakker).
-  **Matter/Tepper** **kg 3**  
For å tørke små baderommatter eller kjøkkentepper. Ikke tørk tepper med plastdel, disse kan være brannfarlige.
-  **Undertøy** **kg 2**  
Ikke tørk svært delikat undertøy. Lukk alle hektene før tørking.
-  **Tøyleker** **kg 2**  
Programmet opprettholder best det opprinnelige utseende og glansen til tøyleken. Fjern alt tilbehør før du utfører tørkingen. Hver enkel del må ikke overskride 600 g.

### **Sport** **kg 4**

For tørking av sportsklær fremstilt av syntetiske stoffer eller bomull.

### **Jeans** **kg 3**

For å tørke jeans-tøy av bomull og plagg laget av slitesterkt jeans-lignende materiale, som bukser og jakker.

### **Skjorter** **kg 3**

Dette programmet egner seg for bomullsskjorter eller skjorter i bomull/syntetisk material.

### **Hurtig 30'** **kg 0.5**

For å tørke bomullstøy som er sentrifugert ved høy hastighet i vaskemaskin.

### **Oppfriskn.**

Kort program egnet til å friske opp tøy ved at det tilføres frisk luft. Må ikke benyttes dersom tøyet fortsatt er vått. Kan benyttes til en hvilken som helst dimensjon på lasten, men er mest effektiv for liten last. Programmet varer i omtrent 20 minutter.

**\*MAKS. LAST 9 Kg (Tørr last)**

## OPSJONER

Med disse knappene kan du tilpasse programmet du har valgt til dine egne personlige behov. Ikke alle opsjoner er tilgjengelige for alle programmene. Noen opsjoner kan være inkompatible med de du allerede har stilt inn; dersom dette er tilfelle, vil du bli varslet av summeren og/eller indikatorknappene vil blinke. Dersom opsjonen er tilgjengelig, vil opsjonens indikator være tent. Programmet kan beholde noen opsjoner som ble valgt under tidligere tørkesykluser.

### **Tørkenivå**

Trykk flere ganger på den aktuelle knappen for å oppnå ulike nivå for restfuktighet på tøyet. Display vil varsle hvilket nivå som er valgt. Etter noen sekunder uten aktivitet vil display returnere til hovedmenyen.

 **Stryketørt:** svært delikat tørking. Det vil være lettere å stryke plaggene umiddelbart etter at syklusen er avsluttet.

 **Hengertørt:** et nivå spesielt beregnet på delikate plagg; klare til å henges opp.

 **Skaptørt:** tøyet er klart til å brettes sammen og legges i skapet.

 **Ekstra Tørt:** brukt for plagg som er klare til bruk når programmet er avsluttet.

### **Tidsbestemt Tørking**

Denne opsjonen gjør det mulig å velge varigheten til tørkingen. Trykk på den aktuelle knappen flere ganger for å stille inn ønsket tørketid. En indikator, på kontrollpanelet, varsler tiden en velger.

### **Utsatt Start**

Denne opsjonen gjør det mulig å stille inn en utsettelse for programmets start. Trykk på den aktuelle knappen flere ganger til du oppnår ønsket utsettelse. Etter at du har oppnådd maksimal tid som kan velges, vil du tilbake stille opsjonen ved å trykke nok en gang. En indikator, på kontrollpanelet, varsler tiden en velger. Etter å ha trykket på tasten start/pause: varsler maskinen tiden som gjenstår før programmet starter. Dersom en åpner døren, etter at en har lukket den, må en trykke på knappen start/pause.

### **FreshCare+**

Dersom tøyet blir liggende inne i trommelen når syklusen er avsluttet, kan det danne seg bakterier i det. Med denne opsjonen unngår du at dette skjer ved å kontrollere temperaturen og ved skånsom rotasjon av trommelen. Dette vil fortsette i omtrent 6 timer etter at syklusen er avsluttet. Denne innstillingen vil bli liggende i minnet til den tidligere syklusen. Dersom du bruker denne funksjonen sammen med Start Delay (utsatt start), vil en behandling for å unngå at klærne skruddes utføres i denne fasen ved at trommelen roterer med jevne mellomrom.

### **Hurtig**

Aktiverer raskere tørking.

### **Tastsperr**

Denne opsjonen gjør alle kontrollene til maskinen utilgjengelige, med unntak av tasten på/av.

Når maskinen står på:

- for å aktivere opsjonen, hold knappen nede helt til maskinen varsler at opsjonen er aktivert.
  - for å deaktivere opsjonen, hold knappen nede helt til maskinen varsler at opsjonen er deaktivert.
- Denne opsjonen blir liggende igjen i minnet, dersom den ble valgt ved forrige tørking.

**Program Slutt Signal**

Denne opsjonen aktiverer et akustisk signal ved avsluttet syklus. Aktiver den dersom du ikke er sikker på at du hører den normale lyden ved avsluttet syklus. Etter at du har trykket på knappen til opsjonen, kan den aktiveres eller deaktiveres ved å benytte knappene **OPP** og **NED**. Trykk på knappen  for å bekrefte. Denne opsjonen blir liggende igjen i minnet, dersom den ble valgt ved forrige tørking.

**Alternativer**

Denne knappen gir deg tilgang til menyen med opsjonene nedenfor. Bla gjennom opsjonene med knappene for "UP" og "DOWN" og trykk på knappen  for å bekrefte valget.

**Skånsom**

Aktiverer en mildere behandling av tøyet ved å redusere tørketemperaturen.

**Anti Filtr.**

Denne opsjonen utfører en spesialbevegelse av trommelen som reduserer sammenfletting og knytning av klærne dine. Den gir best resultat når den brukes for mindre mengder tøy.

**PLEIE OG VEDLIKEHOLD**

**ADVARSEL: ta ut støpselet til tørketrommelen ved renholds- og vedlikeholdsprosedyrer.**

**Tømming av vanntanken etter hvert program (se figur A).**

Ta ut beholderen til tørketrommelen og tøm den i vasken eller i annet utslipp som egner seg, sett den deretter riktig tilbake på plass. Bruk ikke tørketrommelen uten at du først har satt beholderen tilbake på plass.

**Renhold av primært dørfilter etter hvert program (se figur B).**

Dra det primære dørfilteret ut og gjør det rent ved å fjerne loen fra filterets overflate ved å skylle det under rennende vann eller ved å benytte en støvsuger.

**Renhold av sekundært dørfilter når den aktuelle indikator tennes (se figur C).**

Ta ut det sekundære dørfilteret og gjør alle delene rene ved å vaske de under rennende vann eller suge med støvsuger.

**Tette filtre - gjør begge dørens filter rene (se Fig. B, Fig. C).**

**Du oppnår optimal ytelse hvis du tørker alle filterne før du setter dem tilbake på plass.**

**Du må ikke bruke tørketrommelen uten at du først har satt alle filterne tilbake på plass.**

Filtrene er vesentlige komponenter ved tørkingen. Deres funksjon er å samle lo som dannes under tørkeprosessen. Dersom filterne tetter igjen, vil luftstrømmen gjennom tørketrommelen svekkes vesentlig: tiden for tørking forlenges, den bruker mer energi og tørketrommelen kan skades. Hvis disse operasjonene ikke blir utført på riktig måte er det mulig at tørketrommelen ikke starter.

**PRODUKTBESKRIVELSE**

1. Vanntank (A)
2. Kondensatordeksel
3. Dørfilter: primær (B), sekundær (C)

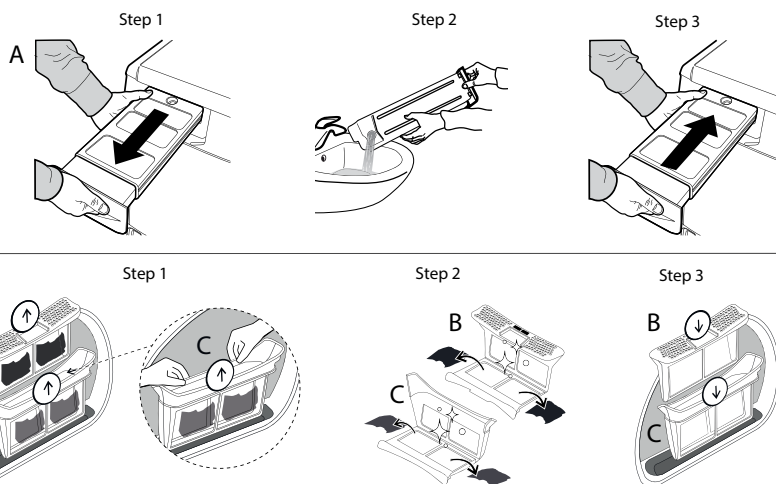
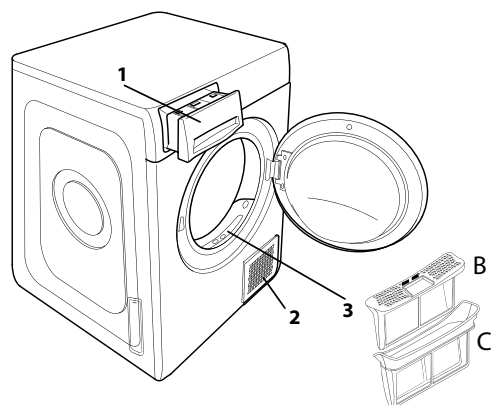

**Selvrens**

I denne modellen skjer vedlikeholdet av bunnfilteret automatisk. Tørketrommelen utfører renholdet når sensorene varsler at dette er nødvendig. I dette tilfellet vil maskinen fortsette å arbeide selv om tørkeprogrammet er avsluttet. En indikator på kontrollpanelet varsler vedlikeholdet. Du må ikke slå av maskinen i løpet av denne fasen.

**Renhold av tørketrommelen**

- De utvendige delene i metall, plast og gummi kan gjøres rene med en fuktig klut.
- Gjør ren luftinntaksristen framme regelmessig (hver 6. måned) med en støvsuger for å fjerne lo, støv eller andre avsetninger. I tillegg må du av og til fjerne loen som har lagt seg på filterområdet, ved å benytte en støvsuger.
- Bruk ikke løsemidler eller slipemidler.

**TRANSPORT OG FLYTTING**

Løft aldri tørketrommelen ved å ta tak i toppdelen.

1. Trekk ut støpselet til tørketrommelen.
2. Fjern alt vannet i vanntanken.
3. Påse at døren og vanntanken er riktig lukket.

Strømforbruk			
I modus: avslått (Po) Watt	0.50		
I modus: påslått (PI) - Watt	2.00		
Programmer	Kg	kWh	Minutter
Øko Bomull* <input type="checkbox"/>	9	2.12	250
Øko Bomull <input type="checkbox"/>	4.5	1.20	160
Syntetisk	4	0.63	90

\*Referanseprogram for Energimerket, dette programmet er egnet for tørking av normalt vått bomullstøy og er det mest effektive programmet med hensyn til energiforbruk for bomullstøy. (Standardkonfigurasjon/forhåndsdefinert ved start).

**System med varmepumpe**

Varmepumpen inneholder drivhusgasser, som finnes i en hermetisk forseglet enhet. Denne forseglede enheten inneholder 0.18 kg gass R134a F. GWP = 604 (1 t CO<sub>2</sub>).

Ved funksjonsfeil må en kontrollere tabellen nedenfor før en kontakter kundeservicen. Anomaliene er ofte ubetydelige og kan løses i løpet av få minutter.

Anomali	Mulig årsak	Løsning
Umulig å slå på tørketrommelen.	Støpselet er ikke satt inn i strømkontakten.	Sett støpselet inn i strømkontakten.
	Feil ved strømkontakten.	Prøv å kople annet husholdningsapparat til samme kontakt. Bruk ikke elektrisk utstyr som adaptere eller skjøteledninger ved tilkobling til kontakten.
	Det har oppstått et strømbrudd.	Vent til strømforsyningen er gjenopprettet og slå på sikringen igjen dersom det er nødvendig.
Tørketrommelen starter ikke.	Døren er ikke riktig lukket.	Lukk døren.
	Det er stilt inn en utsatt start for programmet.	For maskinene med denne funksjonen: vent til tiden for utsettelse som er stilt inn er over eller stans maskinen og utfør ny reset. Konsulter avsnittet med Opsjoner.
	En har ikke trykket på tasten for Start/Pause for å starte programmet.	Trykk på tasten for Start/Pause.
Plaggene er våte når syklusen avsluttes.	På maskinene med funksjonen tastsperre, er denne opsjonen innført.	Se avsnittet Opsjoner. Dersom tastsperren ble valgt, må du deaktivere den. Selv om du slår av maskinen vil ikke denne opsjonen deaktiveres.
	Liten last.	Det automatiske programmet har ikke registrert det nødvendige avsluttende fuktighetsnivået og tørketrommelen vil avslutte programmet og stanse. Dersom dette skjer, velg ganske enkelt en ytterligere kort tørkeperiode eller velg opsjonen ekstra tørr dersom den er tilgjengelig.
Tørketidene er svært lange.	Store maskinlaster eller tyngre stoffer.	Tørrhetsnivåene kan endres til det spesifikke tørrhetsnivået som ønskes. Ekstra tørt anbefales for plaggene som er klare til bruk.
	Det nødvendige vedlikeholdet er ikke vært utført.	Konsulter avsnittet for pleie og vedlikehold for å utføre operasjonene som er beskrevet.
	Innstilt program, tid og/eller nivå for tørking egner seg ikke for typen og mengden last som er lagt inn i tørketrommelen.	Konsulter avsnittet med program og opsjoner for å finne programmet og opsjonene som egner seg til typen last.
	Plaggene er for våte.	Utfør et vaskeprogram med raskere sentrifugeringshastighet for å eliminere mest mulig vann.
	Det er mulig at tørketrommelen er for full.	Konsulter avsnittet med program for å finne ut den maksimale lasten for hvert program.
Programmet er ikke avsluttet.	Romtemperatur.	Tørketiden kan være lenger hvis romtemperaturen er utenfor området på 14–30 °C.
	Det kan ha oppstått et strømbrudd.	Dersom det oppstår strømbrudd må en trykke på tasten for Start/Pause for å starte programmet på nytt.

#### Indikatorene lyser eller blinker

<b>Vanntank</b>	Vanntanken er full.	Tøm vanntanken. Konsulter avsnittet for pleie og vedlikehold.
<b>Dørfilter</b>	Anomali ved strømmen av luft som er nødvendig for at maskinen skal fungere.	Gjør rent dørfilteret og kontroller at Kondensatordeksel er fri. Dersom disse operasjonene ikke utføres på riktig måte, kan det oppstå skade ved tørketrommelen. Konsulter avsnittet for pleie og vedlikehold.
<b>Bunnfilter*</b>	Bunnfilteret må gjøres rent.	Gjør rent bunnfilteret. Konsulter avsnittet for pleie og vedlikehold.
<b>DEMO</b> Syklusen varer få minutter.	Tørketrommelen befinner seg i modaliteten DEMO. Indikatoren for DEMO lyser.	Fjern Demo modusen. Følgende handlinger må utføres etterhverandre uten pause. Slå på maskinen og slå den deretter av igjen. Trykk på tasten Start/Pause helt til du hører et akustisk signal. Slå på maskinen igjen. Maskinen varsler at funksjonen er deaktivert.
Når en skiftetast vises varsler dette en anomali.	Maskinens sensorer har registrert en anomali.	Slå av tørketrommelen og ta støpselet ut av strømkontakten. Åpne øyeblikkelig opp døren og ta ut tøyet, slik at varmen reduseres. Vent i omtrent 15 minutter. Koble tørketrommelen til strømmettet igjen, legg inn tøyet og start tørkeprogrammet. <b>Dersom problemet vedvarer må du kontakte kundeservicen og oppgi bokstavene og numrene som blinker på display. For eksempel F3 og E2.</b>

\*Merk: noen modeller er selvrensende; de er ikke utstyrt med bunnfilter, konsulter avsnittet for pleie og vedlikehold.



Retningslinjer, standarddokumentasjon, bestilling av reservedeler og ekstra produktinformasjon vil du kunne finne ved å:

- besøke våre nettsider [docs.whirlpool.eu](https://docs.whirlpool.eu) og [parts-selfservice.whirlpool.com](https://parts-selfservice.whirlpool.com)
- Ved å benytte QR-koden
- Alternativt kan du **kontakte vår Ettersalgsservice** (se telefonnummeret i garantiheftet). Når du kontakter vår Ettersalgsservice, vennligst oppgi kodene du finner på produktets typeskilt.

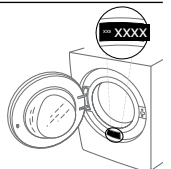





TACK FÖR ATT DU HAR KÖPT EN PRODUKT FRÅN WHIRLPOOL.  
För en bättre kundservice, registrera din apparat på  
[www.whirlpool.eu/register](http://www.whirlpool.eu/register)



Läs säkerhetsinstruktionerna noga innan du använder apparaten.

## CONTROL PANEL

- 1 Programväljare
- 2 På/av-knapp
- 3 Start/Paus-knapp

### Knappar Alternativ

- 4 FreshCare+
- 5 Slutsignal
- 6 Snabbtvätt
- 7 Tillval (Inställningar om knappen hålls nedtryckt)
- 8 Torkning
- 9 Tidsinställd Torkning
- 10 Startfördröjning

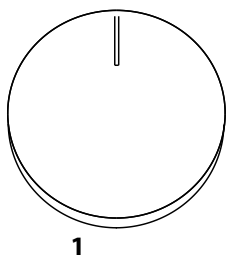

1

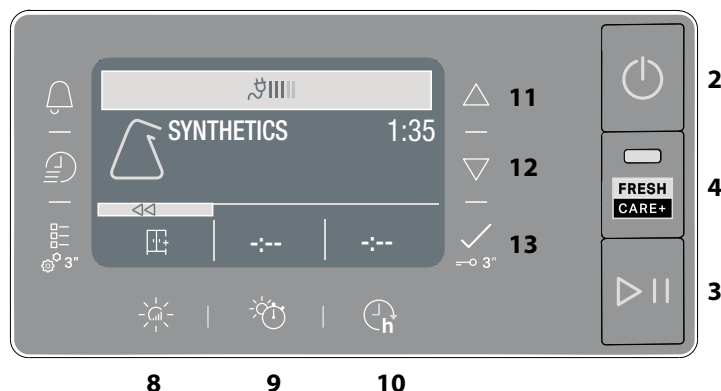

### Navigeringsknappar och knappspärr

- 11 UPP
- 12 NED
- 13 BEKRÄFTA  (Knappspärr om knappen hålls nedtryckt)

## INDIKATORER

**Cykelfas:** ☀️ Torkning - 🌀 Avkylning

🚰 Töm vattentanken - 🧼 Rengör det sekundära filtret - 🏠 Tillsatta filter - 🧹 Självrengör - 🌱 Ekomonitor

Konsultera avsnittet om Problem och åtgärder: 🛠️ **Trasig** kontakta service - DEMO **Demo**

## FÖRSTA ANVÄNDNINGEN

När du startar apparaten första gången, visar kontrollpanelen automatiskt den inställda språkmenyn. Knapparna **UPP** och **NED** visar de språk, som är tillgängliga i maskinen. Tryck på knappen  för att bekräfta. Maskinen kan inte användas, om du inte valt språk.

Se till att vattentanken är korrekt insatt.

För att torktumblaren ska fungera korrekt ska den installeras i ett rum där temperaturen är mellan 5 °C och 35 °C.

Innan du använder torktumblaren, kontrollera att den stått i vertikalt läge i minst 6 timmar.

Om du vill ändra luckslagningens sida ska du kontakta Kundtjänst. (Se telefonnumret i garantihäftet).

## DAGLIG ANVÄNDNING

**Genom att göra detta kommer din maskin att fungera PÅ BÄSTA SÄTT:**

- kom ihåg att tömma vattentanken efter varje torkcykel.
- kom ihåg att rengöra filtren efter varje torkcykel.

Se avsnittet Skötsel och underhåll.

1. Anslut torktumblaren till eluttaget.
2. Öppna luckan och sätt i plaggen. Se alltid instruktionerna på klädmärken och de maxbelastningar som anges i programavsnittet. Töm fickorna. Se till att plaggen inte fastnar mellan luckan och/eller luckans filter. Sätt inte in föremål som är dyblöta. Torktumla inte stora, mycket skrymmande föremål.
3. Stäng luckan.
4. Tryck på knappen "På/av".
5. Välj det program som passar bäst för typen av tyg i omgången.
6. Välj vid behov alternativet.
7. Tryck på knappen "Start/paus" för att påbörja torkningen.
8. I slutet av torkcykeln hörs en ljudsignal. En indikator på kontrollpanelen signalerar slutet på cykeln. Ta ut plaggen omedelbart för att förhindra att det bildas veck på tvätten. Stäng av maskinen genom att trycka på knappen "På/av", öppna luckan och ta ut kläderna. Om maskinen inte stängs av manuellt ska du stänga av apparaten automatiskt för att spara energi efter cirka en kvart efter cykelns slut.

Observera att vissa program/alternativ överensstämmer med "Skrynkelfri"-systemet. Detta betyder att trumman under några timmar, efter torkcykelns slut, roterar med jämna mellanrum för att förhindra att det bildas veck. Vid strömbrott är det nödvändigt att trycka på knappen "Start/paus" för programstart.

### Ekomonitor

Denna indikator visar energiförbrukningsnivån enligt de inställda programmen och alternativen. Förbrukningen står i proportion till de linjer, som visas på displayen, bredvid ekomonitor-ikonen.

## ÖPPNING AV LUCKAN UNDER CYKELN

Tvätten kan kontrolleras medan torkcykeln går och eventuella plagg som redan är torra kan tas bort medan torkningen fortsätter för de återstående artiklarna. Tryck på knappen Start/paus efter att du har stängt luckan för att återuppta maskindrift.

Håll luckan stängd tills cykeln avslutas för att spara tid och energi.

## NAVIGERING

Knapparna "UPP" och "NED" används för att navigera i de tillgängliga menyerna.

- Tryck på knappen  för att bekräfta valet.
- Tryck på alternativknappen vid symbolen <<, när denna finns på displayen, för att återgå till föregående skärmbild.

**Om inget val bekräftas, återgår displayen till huvudmenyn efter cirka 10 sekunder.**

## INSTÄLLNINGAR

För att få åtkomst till inställningsmenyn, håll den tillhörande knappen intryckt i några sekunder.

- **Välj Språk** visar de tillgängliga språken på displayen.
  - **Ljud** gör det möjligt att aktivera eller avaktivera ljuden (vissa ljud, som t.ex. varningssignaler, kommer dock att förbli aktiva).
  - **Ljus** gör det möjligt att modifiera displayens ljusstyrka.
- Återställ** inställningar gör det möjligt att återställa fabriksinställningarna. Efter val av inställning, håll knappen intryckt  i några sekunder.

## TVÄTTETIKETTER

Kontrollera plaggens etiketter, i synnerhet när de läggs in första gången i torktumblaren. Nedan anges de vanligaste symbolerna:

- Kan torkas i torktumblare.
- Kan inte torkas i torktumblare.
- Kan torkas med hög temperatur.
- Ska torkas med låg temperatur.

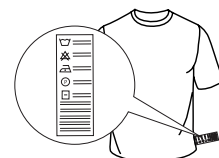

## PROGRAM

Programmets längd beror på tvättmängd, tygsort, tvättmaskinens centrifugeringshastighet och andra valda alternativ. **På modeller med display visas cyklens längd på kontrollpanelen.** Återstående tid övervakas ständigt och modifieras under torkningscykeln för att ge den bästa möjliga förutsägelsen. Alternativ som ska användas - Om alla dina tvättar på automatiska cykler är konsekvent mindre torra eller mer torra än du vill, kan du öka eller minska torrhetsnivån med det specifika alternativet.

 **Eko Bomull** **Max last\***  
Standardprogram för bomull, lämpligt för torkning av normalvåt bomullstvätt. Det är det mest energisnåla programmet för att torka bomullstvätt. Värdena i energitabellen baseras på detta program.

**ANMÄRKNING:** För en optimal energieffektivitet, välj "Skåpstort" med alternativet torrhetsnivå. För att öka torrhetsnivån, välj "Extra torrt".

 **Blandat** **kg 4**  
Detta program är idealiskt för att torka både bomull och syntetiska material tillsammans.

 **Syntet** **kg 4**  
För att torka tvätt som består av syntetfibrer.

 **Ylle** **kg 1**  
För torkning av ylleplagg. Det rekommenderas att vända plagget ut och in före torkning. Låt de tjocka kanterna torka på naturligt sätt, om de fortfarande skulle vara fuktiga.

 **Ömtåliga Plagg** **kg 2**  
För att torka ömtålig tvätt som kräver en mild behandling.











 **Kulörtvätt** **kg 3**  
Skonsamt torkningsprogram som lämpar sig för kulörtvätt.

 **Sängkläder** **Max last\***  
För att torka bomullslakan.

 **Dun**  
För att torka skrymmande plagg som t.ex. en enstaka dunjacka.

 **Lättstruket**  
Denna cykel får fibrer att bli mjuka, vilket underlättar strykning och vikning. Lämplig för liten mängd fuktiga eller torra bomulls- och bomullsbländade tyger. Använd inte med kläder som fortfarande är våta.

### Fler Cykler

-  **Mikrofiber** **kg 2**  
Skonsam torkning av mikrofiber.
-  **Handdukar** **Max last\***  
För att torka grövre tvätt som frottéhanddukar.
-  **Funktionskläder** **kg 4**  
För att torka tekniska plagg i syntetmaterial eller bomull.
-  **Dunjackor** **kg 2.5**  
För att torka jackor i fjäder och dun. Återställer deras naturliga mjukhet (2 jackor).
-  **Mattor** **kg 3**  
För att torka små badrums- och köksmattor.  
Torka inte mattor med delar i plast, då detta kan orsaka eldsvåda.
-  **Underkläder** **kg 2**  
För att torka mycket ömtåliga underkläder. Stäng alla hyskor och hakar före torkning.
-  **Mjukdjur** **kg 2**  
Cykeln bibehåller tygdjurens ursprungliga utseende och lyster på bästa sätt. Ta bort alla tillbehör innan torkningen påbörjas. De enskilda delarna får inte överskrida 600 g.
-  **Sport** **kg 4**  
För att torka sportplagg av syntetmaterial eller bomull.
-  **Jeans** **kg 3**  
För att torka normalsmutsiga jeans och plagg av starkt material som byxor och jackor.
-  **Skjortor** **kg 3**  
Detta program är avsett för skjortor i bomull eller bomull/syntetblandning.
-  **Snabbtvätt 30'** **kg 0.5**  
För att torka bomullsplagg, som centrifugerats på hög hastighet i tvättmaskin.

 **Uppfräschning**  
Kort program som lämpar sig för att fräscha upp fibrer och plagg genom emission av frisk luft. Ska inte användas på våta plagg. Kan användas med alla tvättmängder, men det är mest effektivt med små mängder. Cykeln vara i cirka 20 minuter.

**\*MAX LAST 9 Kg (Torr tvätt)**

## ALTERNATIV

Med dessa knappar kan du anpassa det valda programmet enligt personliga krav.

Inte alla alternativ är tillgängliga för alla program. Vissa alternativ kan vara oförenliga med dem du tidigare har ställt in. I så fall kommer du att bli varnad av summern och/eller de blinkande indikatorerna. Om alternativet är tillgängligt förblir alternativindikatorn på. Programmet kan behålla vissa alternativ som valts i tidigare torkcykler.

 **Torkning**  
Tryck upprepade gånger på den tillhörande knappen för att uppnå en annan fuktighetsnivå på tvätten. Displayen visar den nivå som valts. Efter några sekunders inaktivitet återgår displayen till huvudmenyn.

 **Stryktorrt:** mycket känslig torkning. Artiklarna kan stryks lättare omedelbart efter cykeln.

 **Hängtorrt:** en nivå som studerats för ömtåliga plagg; klara att hängas upp.

 **Skåptorrt:** tvätten är klar att vikas ihop och läggas in i skåpet.

 **Extra torrt:** används för plagg som ska tas på direkt efter cykeln.



 **Tidsinställd Torkning**  
Detta alternativ gör att du kan ställa in torkningstiden. Tryck upprepade gånger på den tillhörande knappen för att ställa in den önskade torkningstiden. En indikator på kontrollpanelen anger den tid du håller på att välja.

 **Startfördröjning**  
Detta alternativ gör att du kan ställa in en fördröjning i förhållande till cykelns start.  
Tryck upprepade gånger på den tillhörande knappen tills du når den önskade fördröjningen. Efter att den högsta valbara tiden uppnåtts, återställs alternativet om du trycker en gång till på knappen. En indikator på kontrollpanelen anger den tid du håller på att välja. Efter att knappen start/paus tryckts in: Maskinen anger den tid, som återstår tills cykeln startar.  
Om luckan öppnas igen efter stängning måste du trycka på nytt på knappen start/paus.

 **FreshCare+**  
Om tvätten lämnas inuti trumman när cykeln är avslutad kan den utsättas för bakteriell spridning. Detta alternativ hjälper till att förhindra detta genom att kontrollera temperaturen och rotera trumman försiktigt. Detta fortsätter i upp till 6 timmar efter cykelns slut. Denna inställning förblir sparad för den föregående cykeln. Om detta används tillsammans med Fördröjd start kommer en veckbehandling att utföras under denna fas genom periodiska rotationer av trumman.

 **Snabbtvätt**  
Möjliggör en snabbare torkning.

 **Knappspärr**  
Detta alternativ gör att maskinens kommandon inte kan användas, med undantag för knappen på/av.  
Med tänd maskin:  
• för att aktivera alternativet ska knappen hållas intryckt tills maskinen signalerar att alternativet aktiverats.  
• för att avaktivera alternativet ska knappen hållas intryckt tills maskinen signalerar att alternativet avaktiverats.  
Om detta alternativ valts vid föregående torkning, sparas det i minnet.

 **Slutsignal**  
Detta alternativ aktiverar en långvarig ljudsignal när cykeln är slut. Aktivera det om du inte tror att du hör det normala ljudet vid cykelns slut. Efter att alternativknappen trycks in, kan den aktiveras eller avaktiveras med hjälp av knapparna **UPP** och **NED**. Tryck på knappen  för att bekräfta. Om detta alternativ valts vid föregående torkning, sparas det i minnet.

**Tillval**

Denna knapp ger åtkomst till menyerna med alternativ nedan. Bläddra bland alternativen med knapparna "UPP" och "NED" och tryck på knappen  för att bekräfta valet.

☀ **Skonsam**

Möjliggör en mycket mildare behandling av tvätten genom att reducera torkningstemperaturen.

🌀 **Anti Tangle**

Detta alternativ utför en speciell trumrörelse som minskar trassel och knutar på dina kläder. Det ger bästa resultat när det används med mindre mängder.

**SKÖTSEL OCH UNDERHÅLL**

**VARNING: koppla ur torktumlaren under rengörings- och underhållsprocedurer.**

🗑 **Vattenuppsamlingstanken ska tömmas efter varje cykel (se fig. A).**

Dra ut behållaren från torktumlaren och töm den i handfatet eller i något annat lämpligt avlopp och sätt sen tillbaka den på rätt sätt. Använd inte torktumlaren utan att först ha satt tillbaka behållaren på sin plats.

**Rengöring av det primära luckfiltret efter varje cykel /se fig. B).**

Dra ut luckans primära filter och rengör det genom att ta bort luddet från filterytan under rinnande vatten eller med en dammsugare.

🔧 **Rengöring av det sekundära luckfiltret när den tillhörande indikatorn tänds (se fig. C).**

Dra ut det sekundära luckfiltret och rengör alla dess delar. Avlägsna eventuella luddrester från filtrets yta under rinnande vatten eller med dammsugare.

🔧 **Tillsatta filter - rengör bägge dörrfiltren (se fig. B, fig. C).**

**För bästa resultat bör alla filter torkas innan de sätts tillbaka på sin plats.**

**Använd inte torktumlaren utan att första ha satt tillbaka alla filter på rätt sätt på sina platser.**

**Filtren är grundläggande komponenter vad torkningen beträffar. Deras funktion är att samla upp det ludd, som formas under torkningen. Om filtren skulle täppas till, äventyras luftflödet inne i torktumlaren; torkningstiden förlängs, energiförbrukningen ökar och det kan uppstå skador på torktumlaren. Om dessa ingrepp inte utförs korrekt kan det hända att torktumlaren inte startar.**

🧹 **Självrengör**

Underhållet av bottenfiltret för denna modell är automatisk. Torkaren utför rengöring när sensorerna signalerar behovet av att göra det. I det här fallet fortsätter maskinen att fungera även när torkningscykeln är klar. En indikator på kontrollpanelen kommer att signalera underhållet. Stäng inte av maskinen under denna fas.

**PRODUKTBESKRIVNING**

1. Vattenuppsamlingstank (A)
2. Luftintagets galler
3. Luckfilter: primär (B), sekundär (C)

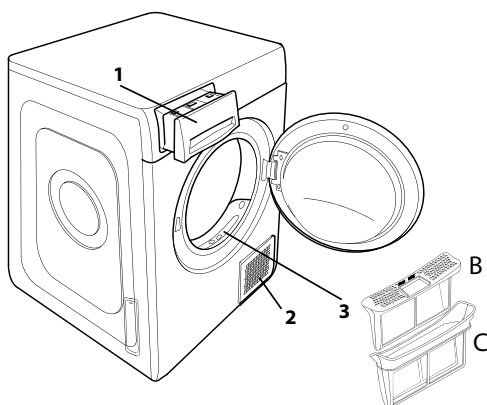
**Rengöring av torktumlaren**

- De externa metall-, plast- och gummidelarna kan rengöras med en fuktig trasa.
- Rengör det främre luftintagsgallret regelbundet (var sjätte månad) med en dammsugare för att avlägsna ludd, fluff eller dammavlagringar. Ta också bort eventuella luddavlagringar från filterområdet med en dammsugare nu som då.
- Använd inte lösningsmedel eller slipmedel.

**TRANSPORT OCH HANTERING**

Lyft aldrig torktumlaren genom att hålla fast i dess ovansida.

1. Ta ut stickkontakten.
2. Ta bort vattnet från vattentanken helt.
3. Kontrollera att luckan och vattentanken är ordentligt stängda.

Energiförbrukning			
Avstängt läge (Po) - Watts	0.50		
Kvarlämnat läge (PI) - Watts	2.00		
Program	Kg	kWh	Minuter
Eko Bomull* <input type="checkbox"/>	9	2.12	250
Eko Bomull <input type="checkbox"/>	4.5	1.20	160
Syntet	4	0.63	90
Referensprogram för energietiketten, avsett för torkning av normalvåt bomullstvätt. Detta är det effektivaste programmet när det gäller energiförbrukning för torkning av våt bomullstvätt. (Standard/Ennalta määritely alkuasetus).			

**Värmepumpsystem**

Värmepumpen innehåller gas med växthuseffekt, som befinner sig i en hermetiskt sluten enhet. Denna slutna enhet innehåller 0.18 kg gas R134a F. GWP = 604 (1 t CO<sub>2</sub>).

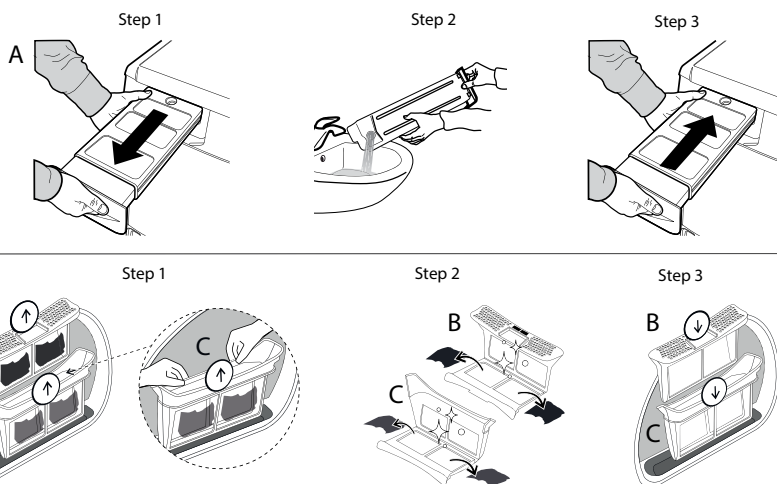

Vid fel kontrollera nedanstående lista innan du kontaktar service. Felen är ofta obetydliga och kan lösas på några få minuter.

Fel	Möjlig orsak	Lösning
Torktummlaren tänds inte.	Kontakten sitter inte i uttaget.	Sätt i kontakten i uttaget.
	Uttaget är trasigt.	Prova att ansluta en annan hushållsapparat till samma uttag. Använd inga elektriska anslutningsenheter typ adaptrar eller förlängningssladdar.
	Strömmen har brutits.	Vänta tills strömförsörjningen har återställts och slå på säkringen igen vid behov.
Torktummlaren startar inte.	Luckan har inte stängts ordentligt.	Stäng luckan.
	En fördröjning av cykelns start har ställts in.	I maskiner med denna funktion: vänta tills den inställda fördröjningen avslutats eller stäng av maskinen för att göra om inställningen. Konsultera sektionen Alternativ.
	Knappen Start/Paus har inte tryckts in för att starta programmet.	Tryck på knappen Start/Paus.
	På maskiner, som är utrustade med knapplås, har detta alternativ införts.	Se avsnittet Alternativ. Om tangentlås har valts ska du inaktivera det. Om du stänger av maskinen inaktiveras inte detta alternativ.
Tygen är våta när cykeln är klar.	Liten tvättmängd.	Det automatiska programmet har inte avläst önskad slutlig fuktighetsgrad. Torktummlaren avslutar programmet och stannar sedan. Om detta händer ska du bara välja ytterligare en kort torktid eller välja alternativet extra torrt, om ett sådant finns.
	Stora last eller tyngre material.	Torrhetsnivån kan ändras till specifik torrhet som önskas. Extra torrt rekommenderas för plagg, redo att bäras.
Torkningstiderna är mycket långa.	Tillräckligt underhåll har inte utförts.	Konsultera sektionen SKÖTSEL OCH UNDERHÅLL och utför de beskrivna ingreppen.
	Det inställda programmet, tiden och/eller torkningsnivån lämpar sig inte för den typ eller den mängd tvätt som lagts i torktummlaren.	Konsultera sektionen program och alternativ för att hitta de program och alternativ, som lämpar sig för denna typ av tvätt.
	Plaggen är för våta.	Utför en tvättcykel med högre centrifugeringsvarv för att eliminera så mycket vatten som möjligt.
	Torktummlaren kan vara överbelastad.	Konsultera sektionen program för att verifiera max belastning för varje program.
Rumstemperatur.		Torktiden kan bli längre om rumstemperaturen är utanför temperaturintervallet 14–30 °C.
Programmet har inte avslutats.	Strömmen kan ha brutits.	Om strömmen brutits måste knappen Start/Paus tryckas in för att starta cykeln på nytt.
<b>Tända eller blinkande indikatorer</b>		
<b>Vattentank</b>	Vattenuppsamlingsstank är full.	Töm vattentanken. Konsultera sektionen SKÖTSEL OCH UNDERHÅLL.
<b>Luckfilter</b>	Fel på det luftflöde som krävs för att maskinen ska kunna fungera.	Rengör luckfilter och kontrollera att luftintagets galler är fritt. Om dessa ingrepp inte utförs korrekt kan torktummlaren skadas. Konsultera sektionen SKÖTSEL OCH UNDERHÅLL.
<b>Undre filter*</b>	Det undre filter behöver rengöras.	Utför rengöring av det undre filter. Konsultera sektionen SKÖTSEL OCH UNDERHÅLL.
<b>DEMO</b> Cykeln varar i några få minuter.	Torktummlaren befinner sig i läge DEMO. Indikatorn DEMO är tänd.	Ta bort läget Demo. Följande ingrepp ska utföras i följd och utan pauser. Slå på maskinen och slå sen av den. Tryck på knappen Start/Paus tills en ljudsignal hörs. Slå på maskinen igen. Maskinen signalerar att funktionen avaktiverats.
Förekomst av skiftnyckelsymbolen anger ett fel.	Maskinens sensorer har läst av ett fel.	Släck torktummlaren och koppla bort den från elnätet. Öppna luckan omedelbart och ta ut tvätten, så att värmen kan skingras. Vänta i cirka 15 sekunder. Anslut torktummlaren till elnätet, lägg i tvätten och starta torkningscykeln. <b>Om problemet kvarstår, kontakta service och meddela de bokstäver och nummer som visas på displayen. Till exempel F3 och E2.</b>

Anmärkning: vissa modeller är självrengörande: dessa är inte utrustade med undre filter, konsultera sektionen SKÖTSEL OCH UNDERHÅLL.



Du kan få åtkomst till regelverk, standarddokumentation, beställning av reservdelar och ytterligare produktinformation genom att:

- Besöka vår webbplats [docs.whirlpool.eu](https://docs.whirlpool.eu) och [parts-selfservice.whirlpool.com](https://parts-selfservice.whirlpool.com)
- Använda QR-koden
- Eller, genom att kontakta vår kundservice (Se telefonnumret i garantihäftet). När du kontaktar vår kundservice, ange koderna som står på produktens typskylt.

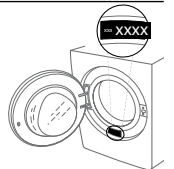

W11718033

02/2024