

## SECADORA

ES

*Español*

## Índice

Instalación, 34

Advertencias, 36

Cuidados y mantenimiento, 38

Panel de control, 40

La pantalla, 41

Comienzo y Programas, 42

Ropa, 46

Resolución de problemas , 47

Asistencia, 48

[www.hotpoint.eu](http://www.hotpoint.eu)

 Este símbolo te recuerda que debes leer este manual de instrucciones.

! Mantenga al alcance de la mano el presente manual para poder consultarlo fácilmente ante cualquier necesidad. El manual siempre debe estar cerca de la secadora, si el aparato es vendido o cedido a terceros, recuerde entregarlo con su manual, de este modo se permitirá a los nuevos propietarios conocer las advertencias y las sugerencias sobre el uso de la secadora.

! Lea atentamente estas instrucciones: las páginas siguientes contienen importante información sobre la instalación y consejos útiles sobre el funcionamiento del electrodoméstico.

# Instalación

ES

## Dónde instalar la secadora

Si el electrodoméstico debe instalarse debajo de una encimera, es necesario dejar un espacio de 10 mm entre el panel superior del electrodoméstico y los otros objetos dispuestos encima de la misma, y un espacio de 15 mm entre los lados del electrodoméstico y las paredes o las decoraciones dispuestas al costado del mismo. De este modo se garantiza una circulación de aire adecuada. El aparato debe instalarse con la superficie trasera colocada contra una pared.

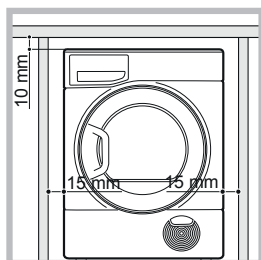

## Aireación

Controle que se instale la secadora en un ambiente que no sea húmedo y que esté dotado de una adecuada circulación de aire. El flujo de aire alrededor de la secadora es fundamental para permitir que se condense el agua producida durante el lavado; la secadora no funciona de forma correcta si se coloca en un espacio cerrado o dentro de un mueble.

Si la secadora se utiliza en una habitación pequeña o fría es posible que se forme algo de condensación.

## Descarga de agua

Si la máquina se coloca cerca de un tubo de desagüe es posible hacer salir el agua condensada directamente sin tener que utilizar el contenedor de recolección de agua. En este caso, ya no es necesario vaciar el contenedor de recolección del agua después de cada ciclo.

Si la secadora se coloca encima o al costado de una lavadora, ambas pueden compartir el desagüe. Basta desconectar el tubo indicado en la figura A y conectarlo a al desagüe.

Si el desagüe se encuentra más lejos que la longitud del tubo, para alcanzarla es posible comprar y conectar un tubo del mismo diámetro y del largo necesario.

Para instalar el tubo nuevo basta cambiar el tubo presente como se indica en la figura B introduciéndolo en la misma posición.

**El desagüe debe estar 1 m más abajo del fondo de la secadora.**

**Después de instalar la secadora asegurarse que el tubo de desagüe no esté doblado ni torcido.**

**El desagüe debe estar 1 m más abajo del fondo de la secadora.**

**Después de instalar la secadora asegurarse que el tubo de desagüe no esté doblado ni torcido.**

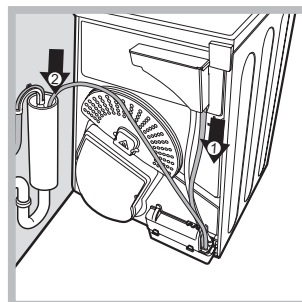

Fig. A

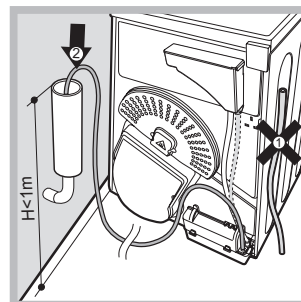

Fig. B

⚠ No se aconseja instalar la secadora en un armario; el electrodoméstico nunca debe instalarse detrás de una puerta que se cierra con llave, una puerta corrediza o una puerta con los goznes en el lado opuesto a la puerta de la secadora.

## Conexión eléctrica

Antes de introducir el enchufe en la toma eléctrica compruebe lo siguiente:

- ⚠ Asegurarse que las manos estén secas.
- ⚠ La toma debe poseer una conexión a tierra.
- ⚠ La toma debe ser capaz de tolerar la potencia máxima prevista para la máquina, indicada en la placa de los datos de funcionamiento (ver Descripción de la secadora).
- ⚠ La tensión de alimentación debe estar comprendida entre los valores indicados en la placa de datos de funcionamiento (ver Descripción de la secadora).
- ⚠ No utilice alargadores. No tire del cable de alimentación. No utilice adaptadores de varios enchufes si el aparato está equipado con un enchufe. Para los aparatos con enchufe ya instalado, si el enchufe no fuera adecuado para la toma de corriente de su casa, póngase en contacto con un técnico cualificado.

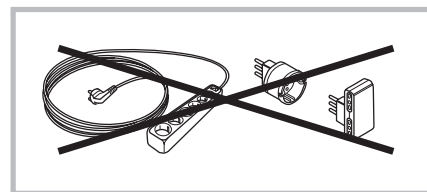

⚠ La secadora no puede instalarse en ambientes externos, ni siquiera si están resguardados.

⚠ Después de la instalación de la secadora

el cable eléctrico y el enchufe deben quedar a mano.

⚠ El cable eléctrico no debe doblarse ni aplastarse.

⚠ Si el enchufe a cambiar está incorporado, se debe eliminar de forma segura. NUNCA lo deje para que pueda ser conectado a una toma y provoque descargas eléctricas

⚠ El cable eléctrico debe controlarse periódicamente. Si está dañado, el cable de alimentación debe sustituirse por el servicio de asistencia (ver Asistencia Técnica).

⚠ **El fabricante declina cualquier responsabilidad si no cumplen estas reglas.**

⚠ **Si existen dudas respecto a lo indicado, llame a un electricista cualificado.**

## Información preliminar

Una vez instalada la secadora, antes de ponerla en funcionamiento limpie dentro del cesto y elimine la suciedad que puede haberse acumulado durante el transporte.

## Máximas dimensiones de carga 9 kg

ES

| Consumo de energía   |     |      |         |
|--|-----|------|---------|
| Modo off (Po) - Watts  |     |      | 0.17    |
| Modo on (left-on) (PI) - Watts   |     |      | 0.17    |
| Programas  | Kg  | kWh  | Minutos |
| Algodón Normal* <input type="checkbox"/>   | 9   | 5.16 | 161     |
| Algodón Normal* <input type="checkbox"/>   | 4.5 | 2.85 | 97      |
| Sintéticos   | 3   | 1.27 | 55      |
| *Programas de referencia para la Etiqueta de energía, que es apto para secar tejidos de algodón con humedad normal y que es el programa más eficiente en términos de consumo de energía para secar tejidos de algodón húmedos. |     |      |         |

# Advertencias

ES

! Este electrodoméstico ha sido diseñado y fabricado respetando las normas internacionales sobre seguridad. Estas advertencias se suministran por motivos de seguridad y deben ser cumplidas atentamente.

## Seguridad general

- La presente secadora puede utilizarse por personas (incluidos los niños a partir de 8 años) con capacidad física, sensorial o mental reducida o sin experiencia y conocimiento, a condición de que sean vigiladas o reciban las instrucciones de uso del dispositivo por parte de una persona responsable de su seguridad.
- Esta secadora ha sido proyectada para uso doméstico y no profesional.
- No tocar el electrodoméstico con los pies descalzos o con las manos o los pies mojados.
- Desconectar el electrodoméstico de la red de alimentación tirando del enchufe y no del cable.
- Después del uso apagar la secadora y desconectarla de la red de alimentación. Mantener la puerta cerrada para evitar que los niños puedan utilizar la secadora como un juego.
- Los niños deben ser vigilados para asegurarse que no jueguen con la secadora.
- El mantenimiento y la limpieza no deben ser realizados por niños sin vigilancia.
- Los niños de edad inferior a 3 años deben mantenerse alejados de la secadora en ausencia de vigilancia constante.
- El electrodoméstico debe instalarse de forma correcta y debe airearse adecuadamente. La toma de aire en la parte frontal de la secadora y los respiraderos en la parte trasera no deben estar nunca obstruidos (ver instalación).
- No utilizar nunca la secadora sobre la moqueta cuando la altura del pelo sea tal que impida la entrada de aire a través de la base de la secadora.
- Comprobar que la secadora esté vacía antes de cargarla.
-  La parte posterior de la secadora puede calentarse mucho: no tocarla nunca cuando la máquina está funcionando.
- No utilice la secadora a menos que el filtro, el recipiente de agua y el condensador estén correctamente instalados (ver Mantenimiento).
- No sobrecargar la secadora (ver Ropa para las máximas dimensiones de carga).
- No introducir prendas totalmente mojadas.
- Cumplir escrupulosamente con todas las instrucciones de las etiquetas para el lavado de las prendas (ver Ropa).
- No cargar prendas grandes, demasiado voluminosas.
- No secar fibras acrílicas a alta temperatura.
- No apagar la secadora cuando contiene aún prendas calientes.
- Limpiar el filtro después de cada uso (ver Mantenimiento).
- Vaciar el contenedor de recolección de agua después de cada uso (ver Mantenimiento).
- Limpie la unidad del condensador después de intervalos periódicos (ver Mantenimiento).
- Evitar la acumulación de pelusa dentro de la secadora.
- No subirse al panel superior de la secadora ya que podría dañarse la máquina.
- Respetar siempre las normas y las características eléctricas (ver instalación).
- Comprar siempre accesorios y recambios originales (ver Asistencia).

## Para minimizar el riesgo de incendio en la secadora, deberá seguir las siguientes precauciones:

- Seque las prendas únicamente si se han lavado con detergente y agua, se han aclarado y centrifugado. Existe el peligro de incendio si se secan artículos que NO se han lavado con agua.
- No seque prendas que hayan sido tratadas con productos químicos.
- No seque prendas que se hayan manchado o empapado con aceites vegetales o aceites de cocina, ya que constituyen un peligro de incendio. Las prendas manchadas de aceite pueden inflamarse de forma espontánea, especialmente cuando están expuestas a fuentes de calor como una secadora. Las prendas se calientan, causando una reacción de oxidación con el aceite, y a su vez, la oxidación crea calor. Si el

calor no puede escapar, las prendas pueden calentarse lo suficiente para arder. Apilar o guardar prendas manchadas de aceite puede evitar que el calor escape y constituir un peligro de incendio.

Si es inevitable meter en la secadora tejidos que contienen aceite vegetal o de cocina o prendas manchadas con productos de cuidado capilar, dichas prendas deberán lavarse primero con detergente extra; de este modo se reducirá el peligro, aunque no se eliminará del todo. No deberán sacarse de la secadora y apilarse mientras estén calientes.

- No seque prendas que se hayan limpiado o lavado en, o empapado con o manchado de petróleo o gasolina, disolventes de limpieza en seco u otras sustancias inflamables o explosivas. Las sustancias altamente inflamables utilizadas comúnmente en entornos domésticos, como el aceite para cocinar, la acetona, el alcohol desnaturalizado, el queroseno, los quitamanchas, el aguarrás, las ceras y los limpiadores de cera. Compruebe que estas prendas se hayan lavado en agua caliente con una cantidad extra de detergente antes de secarlas en la secadora.
- No seque prendas que contengan goma espuma (también conocida como espuma látex), o materiales de textura similar. Al calentarse, los materiales de goma espuma producen fuego por combustión espontánea.
- No deben utilizarse en la secadora suavizantes o productos similares para eliminar los efectos de la electricidad estática, a menos que lo haya recomendado específicamente el fabricante del suavizante.
- No seque ropa interior que contenga refuerzos metálicos, por ejemplo, sujetadores con varillas de refuerzo metálicas. La secadora puede dañarse si los refuerzos metálicos salen durante el secado.
- No seque prendas de caucho o plástico como gorros de ducha o que contengan goma espuma (también conocida como espuma látex), o protecciones impermeables para bebés, polietileno o papel.
- No seque prendas con refuerzo de caucho, con almohadillas de goma espuma, cojines, chanclas y zapatillas de tenis revestidas de caucho.

- Vaciar los bolsillos de todos los objetos, como encendedores o fósforos.

**! ATENCIÓN: no detener nunca la secadora antes del final del ciclo de secado a menos que todas las prendas no sean quitadas con rapidez y se extiendan para disipar el calor.**

## Ahorro energético y respeto por el medio ambiente

- Antes de secar las prendas, estrujarlas para eliminar la mayor cantidad de agua posible (si se utiliza antes la lavadora programar un ciclo de centrifuga). De este modo se ahorra energía durante el secado.
- Utilizar siempre la secadora con la carga completa, así se ahorra energía: prendas separadas y pequeñas cargas requieren más tiempo para secarse.
- Limpiar el filtro al final de cada ciclo para contener los costos relativos al consumo energético (ver mantenimiento).

# Cuidados y mantenimiento

ES

## Interrupción de la alimentación eléctrica

! Desconecte la secadora cuando no esté funcionando, del mismo modo durante las operaciones de limpieza y mantenimiento.

## Limpieza del filtro después de cada ciclo

El filtro es un componente fundamental del secado: su función es la de recoger los residuos de lana y la pelusa que se forman durante el secado.

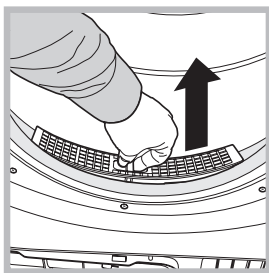

Al finalizar el secado limpie el filtro aclarándolo debajo de agua corriente o limpiándolo con una aspiradora. Si el filtro se atasca, el flujo de aire en el interior de la secadora se vería gravemente comprometido: los tiempos de secado se prolongan y se consume más energía. Además, pueden producirse averías en la secadora. El filtro se encuentra delante de la guarnición de la secadora (ver figura).

Remoción del filtro:

1. Tire hacia arriba la manija de plástico del filtro (ver la figura).
2. Elimine la pelusa del filtro y colóquelo correctamente. Controle que el filtro se introduzca completamente a ras de la guarnición de la secadora.

! No utilice la secadora si antes no se coloca el filtro en su lugar.

## Control del cesto después de cada ciclo

Gire el cesto manualmente para quitar las prendas más pequeñas (pañuelos) que podrían quedar dentro de la secadora.

## Limpieza del cesto

! Para la limpieza del cesto no utilice elementos abrasivos, esponja de acero o agentes de limpieza para acero inoxidable.

Podría formarse una pátina coloreada en el cesto de acero inoxidable, fenómeno que podría generarse por una combinación de agua con agentes de limpieza como suavizantes de lavado. Esta pátina de color no tiene ningún efecto sobre las prestaciones de la secadora.

## Vaciado del contenedor de recolección

## del agua después de cada ciclo

Saque el contenedor de la secadora y vacíelo en un

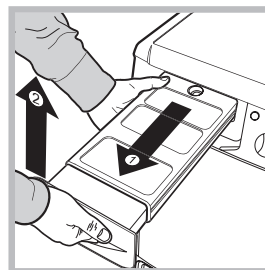

fregadero o en otro espacio de descarga adecuado, luego vuelva a posicionarlo de forma correcta.

Siempre se debe controlar el contenedor de recolección y vaciarlo antes de comenzar un programa nuevo de secado.

Si el contenedor de recolección no se vacía, el agua podría

ocasionar que:

- Se detenga el calentamiento de la máquina (por lo tanto la carga podría estar todavía húmeda al finalizar el ciclo de secado).

## Carga del sistema de recolección de agua

Cuando la secadora es nueva, el contenedor de recolección de agua no recoge hasta que el sistema no se carga. Esta operación puede implicar 1 o 2 ciclos de secado. Una vez cargado, el sistema recoge agua en cada ciclo.

## Limpieza de la unidad de condensación

• Quite periódicamente (cada mes) la unidad de condensación y elimine la pelusa acumulada en las placas aclarándola debajo del grifo de agua fría haciéndola correr por el lado posterior del condensador.

Remoción del condensador:

1. Desconecte la secadora de la red eléctrica y abra la puerta.

2. Abra la tapa del condensador (ver figura), desbloquee los tres topes girándolos 90° en sentido antihorario, luego extraiga el condensador tirando del pomo.

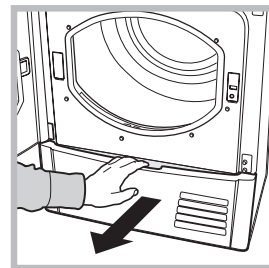

3. Limpie la superficie de las guarniciones y vuelva a posicionar la unidad con las flechas dirigidas hacia arriba, asegurándose que los topes estén bien fijados.

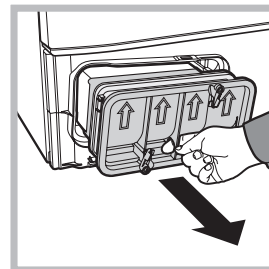

## Limpieza de la secadora

• Las partes externas de metal o de plástico y las partes de goma pueden limpiarse con un paño húmedo.

- Periódicamente (cada 6 meses) limpie con una aspiradora la rejilla de la toma de aire frontal y los respiraderos en la parte trasera de la secadora para quitar la pelusa acumulada, residuos de lana y polvo. También se deben quitar las acumulaciones de pelusa de la parte frontal del condensador y de las zonas del filtro, utilizando ocasionalmente la aspiradora.

! No use solventes ni elementos abrasivos.

! Haga controlar con regularidad la secadora por personal técnico autorizado para garantizar la seguridad de las piezas eléctricas y mecánicas (ver *Asistencia Técnica*).

## Consejos Rápidos

! Recuerda limpiar el filtro y la unidad de condensación tras cada secado.

! Recuerda vaciar el contenedor de recolección de agua tras cada carga.

! Procediendo de esta manera ¡podrás obtener el máximo de prestaciones!

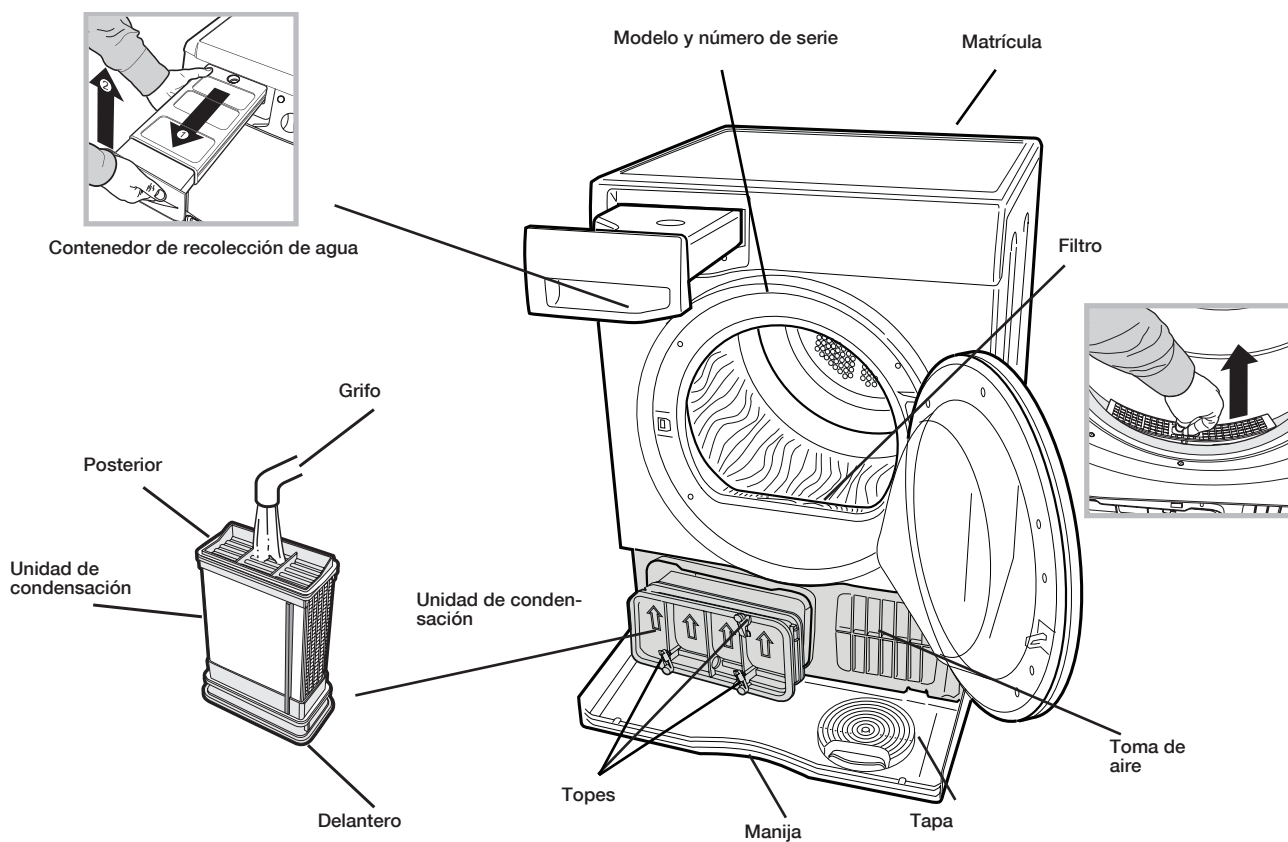

# Panel de control

ES

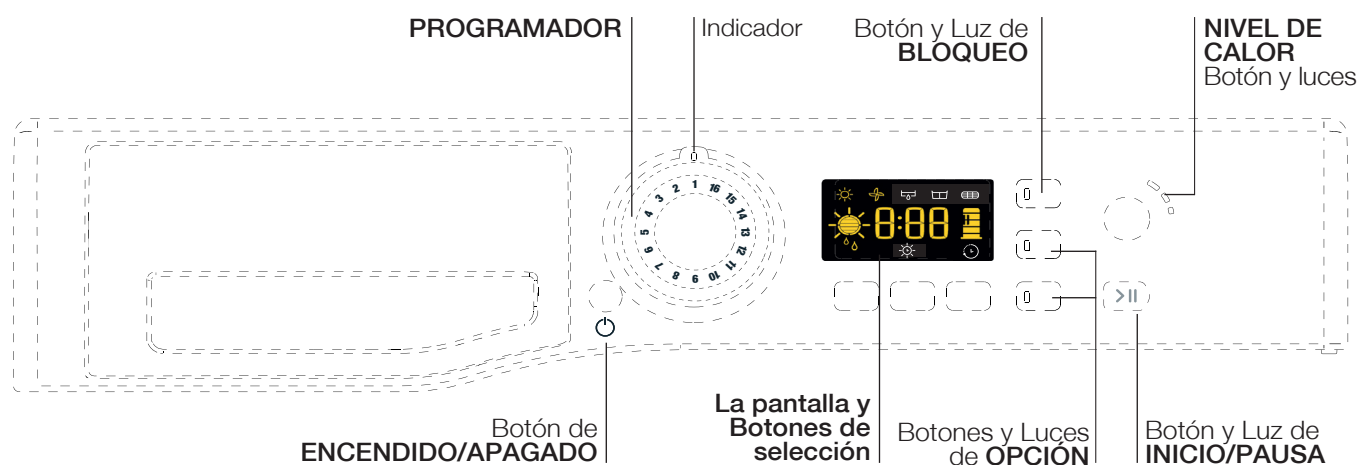

El botón de **ENCENDIDO/APAGADO** : pulse y manténgalo pulsado durante más de 3 segundos para apagar la secadora si esta se encuentra en funcionamiento; la máquina entonces realizará una cuenta atrás de 3, 2, 1 y se cancelará el programa. Pulse y mantenga pulsado el botón durante más de 3 segundos para volver a encender la secadora.

El **PROGRAMADOR** configura el programa: gírelo hasta que el indicador señale el programa que desea usar (véase *Comienzo y Programas*).

Los botones de **OPCIÓN** permiten seleccionar las opciones disponibles del programa seleccionado. Las luces indican que la opción ha sido seleccionada.

El botón/luz **INICIO/PAUSA** inicia un programa seleccionado. Cuando pulse este botón, escuchará un pitido electrónico y las luces de estado destellarán para confirmar la acción. Si un programa se encuentra en funcionamiento y aprieta este botón, el programa se pondrá en pausa y se parará la secadora. La luz se muestra en verde cuando el programa está en marcha, parpadea en ámbar si el programa está en pausa o parpadea en verde si está en modo de espera para iniciar un programa.

La **pantalla** indica el secado o el tiempo de retardo junto con iconos que se iluminan para alertar y mostrar el estado del progreso del programa utilizado.

Los tres botones que se encuentren bajo la pantalla, seleccionan “Automático” o y si es necesario un inicio retardado (véase *Comienzo y Programas* ó *La pantalla*).

Botón/luz de **BLOQUEO** : pulse y mantenga pulsado este botón después de seleccionar su programa y cualquier opción para que se enciendan las luces. Esto previene la modificación de los ajustes del programa. Si la luz se encuentra encendida, los otros botones estarán deshabilitados. Mantenga el botón para cancelar y las luces se apagarán.

El icono **Vaciar agua** : indica que es necesario vaciar el depósito de agua. La pantalla tardará unos segundos en actualizarse después de volver a colocar el depósito de agua vacío; la secadora deberá estar en funcionamiento para que esto suceda (véase *Controles*).

**Nota:** si el icono “Depósito de agua lleno” parpadea, en la pantalla aparecerá , el calor se apagará “H2O” y sus prendas no se secarán.

El icono **Filtro Limpio** : le recuerda antes de cada programa que es esencial limpiar el filtro cada vez que se use la secadora (see *Maintenance and Care*).

El icono **Limpiar condensador** : es un recordatorio de la importancia de limpiar el condensador regularmente (véase *Mantenimiento y cuidados*).



La pantalla cuenta con tres funciones principales, cada una con su botón correspondiente.

ES



## Niveles de detección de secado









Una vez seleccionado un programa con la opción Sensor de secado, pulse y libere el botón cuando se muestre el nivel de detección de secado necesario. Si no se encuentra disponible la opción de detección en el programa seleccionado, la pantalla parpadeará y la alarma sonará tres veces.

! Algunos programas de detección no cuentan con los cinco niveles de secado.



### Niveles de secado:

-  **Secado húmedo:** seca la ropa de manera que esté preparada para planchar con máquinas o planchas de rodillo.
-  **Secado a fondo para colgar:** seca la ropa delicada y la deja preparada para colgar para el secado final.
-  **Secado para colgar:** seca la ropa de manera que esté preparada para colgar para un secado final.
-  **Secado normal:** seca la ropa de manera que esté preparada para colgar para un secado final.
-  **Secado listo para guardar:** seca la ropa delicada y la deja lista para guardar.
-  **Cupboard Dry:** seca la ropa de manera que esté preparada para guardar.
-  **Extra Seco:** seca la ropa de manera que esté preparada para ponerse.

## Secado temporizado



Una vez seleccionado un programa con la opción Secado temporizado, pulse el botón  y el icono de Secado temporizado se iluminará. La pantalla reducirá el tiempo seleccionado cada vez que pulse y libere el botón (véase *Comienzo y Programas*). Cada programa con una opción de programación, cuenta con diferentes programas disponibles y la selección de hasta 11 programas de secado que dependerán del ajuste de calor seleccionado.



Cada vez que pulse el botón, disminuirá el tiempo de secado. Si cambia de opinión, pulse el botón Sensor de secado y se habilitarán las opciones de nivel de detección.

Si la opción de Secado temporizado no se encuentra disponible, la pantalla parpadeará y la alarma sonará tres veces. El tiempo seleccionado permanecerá en pantalla después de que se inicie el programa y, si lo desea, puede modificarlo durante el programa.

## Temporizador de retardo



Después de seleccionar un programa que tenga la opción Temporizador de retardo, se podrá seleccionar un tiempo de inicio de retardo. Cada vez que pulse el botón  de Temporizador de retardo, el ajuste de retardo avanzará 30 minutos, incrementando de 0:30 a 9:30, y después, de 10h a 24h, después a OFF y cinco segundos después se cancelará el retraso.



En caso de retrasos de 10 horas o superiores, la pantalla empezará a hacer la cuenta atrás en horas hasta las 10 horas, después la pantalla mostrará "9:59" y continuará haciendo la cuenta atrás en minutos.

Para retrasos de 9 horas o menor, la pantalla mostrará las horas y los minutos, y hará la cuenta atrás en minutos. Después de pulsar  el botón INICIO/PAUSA, el tiempo de demora puede modificarse o cancelarse.

Cuando finalice el periodo de demora, el icono de demora  se apagará y se mostrará el **Tiempo para finalizar**.

**Nota:** durante este periodo las prendas girarán ocasionalmente para evitar la formación de arrugas.





## Tiempo para finalizar

Si el icono de demora  se encuentra apagado, el tiempo mostrado será el Tiempo para finalizar el funcionamiento del programa. Cuando se seleccionen los programas de tiempo, el tiempo mostrado durante el ciclo será el tiempo real restante. Cuando se seleccionen los programas Automático, el tiempo mostrado será una estimación del tiempo restante. Cuando se seleccione el programa, la pantalla mostrará el tiempo necesario para secar la carga completa. El tiempo residual se monitorea constantemente durante el ciclo de secado y el tiempo es modificado para mostrar la mejor estimación posible. El Tiempo para finalizar se muestra en horas y minutos y realiza la cuenta atrás minuto a minuto. Los dos puntos entre las horas y los minutos de la pantalla parpadean para mostrar que se está realizando la cuenta atrás. Asimismo, la pantalla indica si existe algún problema con la secadora. En tal caso mostrará una "F", seguida del número de código de fallo, las tres luces de opción y la luz INICIO/PAUSA también parpadearán en color ámbar (véase *Resolución de problemas*).



# Comienzo y Programas

ES

## Selección del programa









1. Introducir el enchufe de la secadora en la toma de alimentación eléctrica.
2. Seleccionar en función del tipo de ropa (*ver Ropa*).
3. Abrir la puerta y asegurarse que el filtro esté limpio y en posición y que el contenedor de recolección de agua esté vacío y posicionado correctamente (*ver mantenimiento*).
4. Cargar la máquina teniendo cuidado que ninguna prenda se interponga entre la puerta y la guarnición. Cerrar la puerta.
5. Presionar el botón respectivo .
6. Presionar el botón de selección programas correspondiente al tipo de tejido a secar, controlando en la tabla de programas (*ver programas*) y las indicaciones para cada tipo de tejido (*ver ropa*).
7. Si se encuentra disponible elegir las opciones de secado automático  o de secado por tiempo  presionando el respectivo botón hasta alcanzar el nivel o el tiempo deseado.
8. Si es necesario programar el tiempo de retraso y las otras opciones (*ver display*).
9. Si se desea que el señalador sonoro se encienda al finalizar el programa, presionar el pulsador ALARMA .

**Nota:** si ha seleccionado la opción Antiarrugas, esta opción no está disponible.

10. Para comenzar presionar el botón START . En la pantalla aparece el tiempo residual estimado. Durante el programa de secado es posible controlar el lavado y sacar las prendas que se han secado dejando que las otras continúen. Después de cerrar la puerta, presionar START para poner de nuevo en funcionamiento la máquina.
11. Durante los últimos minutos de los programas de secado antes de finalizar el programa comienza la fase final de SECADO EN FRÍO  (los tejidos son enfriados); es necesario dejar siempre que acabe esta fase.
12. Al finalizar el programa, suena 3 veces una señal acústica y la pantalla indica END. Abrir la puerta, sacar la ropa, limpiar el filtro y colocarlo en su asiento. Vaciar el contenedor de recolección de agua y volverlo a colocar en posición (*ver Mantenimiento*).
13. Desconectar la secadora de la red eléctrica.











## Modalidad de stand by

Esta secadora está en conformidad con las nuevas normativas vinculadas al ahorro energético. Está dotada de un sistema de auto-apagado (stand by) que, en caso de no funcionamiento, se activa pasados aproximadamente 30 minutos. Pulsar y mantener pulsada la tecla ON/OFF hasta que la secadora se reactive.

| n° | Programa  | Tabla de programas<br>Se puede controlar la duración de los programas en la pantalla <sup>1</sup> .   |
|----|---|---|
|    | Carga máx.  |   |
| 1  | <br><b>Algodón Normal</b>          | <ul style="list-style-type: none"> <li>Este es un programa para piezas de algodón.</li> <li>El programa Algodón Normal certificado por la regulación UE 392/2012 está compuesto por los dos ajustes de secado: Alto calor y Nivel de Seco listo para guardar, del Programa 1 (Configuración estándar/predeterminada inicial). Este es el programa más eficiente en términos de consumo de energía (UE 392/2012).</li> </ul>   |
|    | max.  |   |
| 2  | <br><b>Camisas</b>                 | <p><b>Opción de alta temperatura</b></p> <ul style="list-style-type: none"> <li>Éste es un programa para camisas de algodón.</li> </ul> <p><b>Opción de medio temperatura</b></p> <ul style="list-style-type: none"> <li>Éste es un programa para camisas hechas de materiales sintéticos o mezclas de materiales naturales y sintéticos, como poliéster y algodón.</li> </ul> <p>Las cargas secadas con los ajustes de Secado listo para guardar normalmente se encuentran preparadas para su uso, aunque puede que las esquinas o las costuras continúen un poco húmedas. En tal caso, ponga las camisas al revés y ejecute de nuevo el programa durante un corto periodo de tiempo.</p>  |
|    | 3 kg  |   |
| 3  | <br><b>Cama y baño</b>             | <ul style="list-style-type: none"> <li>Este es un programa para toallas y sábanas de algodón.</li> <li>Las cargas secadas con los ajustes de Extra seco normalmente se encuentran preparadas para su uso, aunque puede que las esquinas o las costuras continúen un poco húmedas especialmente con prendas grandes. En tal caso, despléguelas y ejecute de nuevo el programa durante un corto periodo de tiempo.</li> </ul>   |
|    | max.  |   |
| 4  | <br><b>Programa Anti Alergias</b> | <ul style="list-style-type: none"> <li>Este programa cuenta con el Sello de garantía de Allergic UK, que refleja la reducción y eliminación efectivas de alérgicos de la ropa, con el ciclo especial Antialergia. Con este programa, gracias al logro de una temperatura constante por un periodo de tiempo extendido, se neutralizan los efectos de los alérgicos más comunes (incluyendo ácaros y polen).</li> <li>Puede utilizarse para secar y tratar una carga húmeda de tamaño completo, o en una carga seca de 4 kg. solo para tratar la colada.</li> </ul>  |
|    | max.  |   |
| 5  | <br><b>Sintéticos</b>            | <ul style="list-style-type: none"> <li>Este es un programa para prendas sintéticas a baja temperatura o prendas con mezclas sintética/algodón a temperatura media.</li> <li>Algunos tejidos pueden requerir más tiempo de secado para lograr el nivel de secado deseado. Recomendamos el uso de cargas más pequeñas con una temperatura más baja.</li> </ul>  |
|    | 3 kg  |   |
| 6  | <br><b>Secado Rápido</b>         | <ul style="list-style-type: none"> <li>Este programa reduce el tiempo de secado en pequeñas cargas de hasta 1 kg.</li> </ul> <p><b>Nota:</b> Seca la carga con la configuración de Seco listo para guardar.</p>   |
|    | 1 kg  |   |
| 7  | <br><b>Vaqueros</b>              | <ul style="list-style-type: none"> <li>Éste es un programa para vaqueros hechos de algodón de mezclilla. Antes de secar los vaqueros, saque los bolsillos delanteros hacia fuera.</li> <li>No mezcle prendas oscuras y claras.</li> <li>Este programa también puede utilizarse en otras prendas hechas del mismo material, como chaquetas</li> <li>Las cargas secadas con los ajustes de Extra seco normalmente se encuentran preparadas para su uso, aunque puede que las esquinas o las costuras continúen un poco húmedas. En tal caso, ponga los vaqueros al revés y ejecute de nuevo el programa durante un corto periodo de tiempo</li> </ul> <p>! No es recomendable utilizar este programa si los vaqueros tienen bandas elásticas en la cintura, tachuelas o bordados.</p>   |
|    | 3 kg  |   |
| 8  | <br><b>Programa de lana</b>      | <ul style="list-style-type: none"> <li>Éste es un programa para secar de forma segura las prendas que llevan el símbolo .</li> <li>Recomendamos que dé la vuelta a las prendas del revés antes de secarlas.</li> <li>Las cargas que se secan utilizando este programa, normalmente están listas para usarlas, sin embargo, con algunas prendas de más peso es posible que los extremos estén húmedos. Deje que estas prendas terminen de secarse naturalmente ya que si se secan demasiado pudrián estropearse.</li> </ul> <p>! A diferencia de otros materiales, el mecanismo del encogimiento de la lana es irreversible, es decir, no volverá a estirarse a su tamaño y forma original.</p> <p>! Este programa no es apto para prendas acrílicas.</p> |
|    | 1 kg  |   |

**Nota:**

1 - La duración de dichos programas depende de la cantidad de la carga, del tipo de tejido, de la velocidad de centrifugado elegida y de cualquier otra función adicional seleccionada.

| n° | Programa  | <b>Tabla de programas</b><br>Se puede controlar la duración de los programas en la pantalla <sup>1</sup> .  |
|----|---|---|
|    | Carga máx.  |   |
| 9  | <br><b>Seda</b>                        | <ul style="list-style-type: none"> <li>• Éste es un programa para secar la seda delicada.</li> <li>• Las cargas secadas con los ajustes de Secado listo para guardar normalmente se encuentran preparadas para su uso, pero puede que algunas esquinas de las prendas continúen un poco húmedas. Si éste es el caso, extraiga la carga, ábrala hacia fuera y vuelva a iniciar el programa durante un periodo corto.</li> </ul>  |
|    | 0,5 kg  |   |
| 10 | <br><b>Programa Baby</b>               | <ul style="list-style-type: none"> <li>• Éste es un programa para secar las prendas delicadas y pequeñas de su bebé y la ropa de cama (algodón y felpilla) y para secar prendas delicadas.</li> <li>• NO seque prendas como baberos y bragas pañal con coberturas de plástico.</li> <li>• Las cargas secadas con este programa suelen salir listas para usar, pero en prendas más pesadas las costuras pueden quedar ligeramente húmedas. Si éste es el caso, intente girar las prendas del revés y volver a iniciar el programa durante un periodo corto.</li> </ul>   |
|    | 2 kg  |   |
| 11 | <br><b>Delicados</b>                   | <ul style="list-style-type: none"> <li>• Este es un programa para secar sus prendas más delicadas, por ejemplo, de fibra acrílica.</li> <li>• Las cargas secadas con este programa normalmente se encuentran preparadas para su uso, pero puede que algunas esquinas de las prendas continúen un poco húmedas. En tal caso, despléguelas o vuélvalas del revés y ejecute de nuevo el programa durante un corto periodo de tiempo.</li> </ul>  |
|    | 2 kg  |   |
| 12 | <br><b>Edredones (PLUMÓN)</b>          | <p>! NUNCA seque con este programa prendas dañadas que podrían bloquear el filtro y el orificio de ventilación, provocando un riesgo de incendio.</p> <ul style="list-style-type: none"> <li>• Solo debe utilizarse en edredones individuales: NO es adecuado para edredones dobles o de cama de matrimonio.</li> <li>• Las cargas secadas con este programa normalmente se encuentran preparadas para su uso, pero puede que algunas partes de las prendas continúen un poco húmedas. En tal caso, despléguelas y sacúdalas, y ejecute de nuevo el programa durante un corto periodo de tiempo.</li> <li>• También adecuado para chaquetas acolchadas.</li> <li>• Seleccione el nivel alta de calor para edredones de algodón y el nivel de calor medio para edredones sintéticos.</li> </ul>  |
|    | -   |   |
| 13 | <br><b>Programa Peluches</b>         | <ul style="list-style-type: none"> <li>• Con este programa podrá eliminar el polvo más fácilmente y lavar los peluches más a menudo, ya que el tiempo de secado se reduce considerablemente en comparación con el secado al aire. Es un ciclo de secado delicado que seca a temperatura moderada y con una suave acción mecánica para mantener al máximo el aspecto original y el brillo del pelo.</li> </ul> <p><b>Nota:</b> Antes de secarlos, retire los accesorios como prendas de ropa, collares o cajas de sonido y proteja los ojos con cinta adhesiva protectora después de secarlos con un trapo.</p> <ul style="list-style-type: none"> <li>• Repita el proceso cada 6 semanas. Antes de secarlos, retire los accesorios como prendas de ropa, collares o cajas de sonido y proteja los ojos con cinta adhesiva protectora después de secarlos con un trapo.</li> <li>• El tiempo de programa variará dependiendo de la composición exacta de la carga.</li> <li>• La carga máxima no deberá superar los 2,5 kg y ninguna prenda individual deberá pesar más de 600 g.</li> </ul> |
|    | 2,5 kg  |   |
| 14 | <br><b>Heat &amp; Enjoy</b>          | <ul style="list-style-type: none"> <li>• Este programa ayuda a calentar toallas y albornoces para tener una sensación cálida después de un baño o una ducha. También se utiliza para calentar la ropa antes de vestirse en invierno. El ciclo calienta la ropa a 37°C (temperatura corporal) y continúa con esta temperatura hasta un máximo de 4 horas o hasta que detenga el ciclo abriendo la puerta.</li> </ul> <p><b>Nota:</b> Durante este programa un  icono gira en el display hasta que se alcanza la temperatura fijada, en ese punto el icono  de nivel de secado parpadea.</p>  |
|    | -   |   |
| 15 | <br><b>Programa de Pre Planchado</b> | <ul style="list-style-type: none"> <li>• “Pre Planchado” es un ciclo de tratamiento para el uso con ropa seca que reduce las arrugas con el fin de facilitar el planchado y plegado, con una duración máxima de 15 minutos.</li> <li>! “Pre Planchado” no es un programa de secado y no debe utilizarse para prendas mojadas.</li> <li>• Para obtener los mejores resultados:             <ol style="list-style-type: none"> <li>1. No cargue más que la capacidad máxima. Estos números se refieren al peso de la ropa en seco: (Tejido-Carga máxima)<br/><b>Algodón y mezclas de algodón-2.5 kg; Dril de algodón-2 kg.</b></li> </ol> </li> <li>• Vacíe la secadora inmediatamente después de que haya finalizado el programa, cuelgue, doble o planche las prendas y guárdelas en el armario. Si esto no es posible repita el programa.</li> </ul>   |
|    | 2,5 kg  |   |
| 16 | <br><b>Refresco</b>                  | <p>! “Refresco” no es un programa de secado y no debe utilizarse para prendas húmedas.</p> <ul style="list-style-type: none"> <li>• Puede utilizarse con cualquier tamaño de carga, pero es más efectivo con cargas pequeñas.</li> <li>• No sobrecargue su secadora (véase La colada).</li> <li>• Es un programa de 20 minutos que airea la ropa con aire fresco. Utilícelo también para refrescar ropa caliente.</li> </ul>  |
|    | -   |   |

**Nota:**

1 - La duración de dichos programas depende de la cantidad de la carga, del tipo de tejido, de la velocidad de centrifugado elegida y de cualquier otra función adicional seleccionada.

## Controles

**! Advertencia**, tras pulsar el botón de START/PAUSE (Inicio/Pausa) >|| es posible cambiar el programa. Para cambiar un programa seleccionado, pulse el botón START/PAUSE (Inicio/Pausa) >|| La luz parpadea de color ámbar para indicar que el programa está en pausa. Seleccione el nuevo programa y las opciones que desee. La luz parpadeará en verde. Pulse el botón START/PAUSE (Inicio/Pausa) >|| (AVVIO/PAUSA) otra vez para que empiece el nuevo programa.

### • Botones de OPCIÓN

Estos botones se utilizan para personalizar el programa seleccionado según sus propias necesidades.

No todas las opciones están disponibles para todos los programas. Algunas opciones son incompatibles con otras configuradas anteriormente. Si se pulsa el botón correspondiente a un opción no disponible, el indicador acústico sonará 3 veces. Por el contrario, si la opción está disponible, el testigo luminoso de la opción seleccionada permanecerá encendido.

### Iconos de progreso (☀️ secado, ❄️ secado en frío)

Estos forman parte de la pantalla e indican el progreso de la secadora. Cada icono se activa siempre que se inicie la fase correspondiente.

### ⌚ Temporización (Temporizador de retardo)

El inicio de algunos programas (véase *La pantalla* y véase *Comienzo y Programas*) puede retrasarse hasta un máximo de 24 horas. Asegúrese de que el depósito de agua está vacío antes de programar un inicio con retardo.

### 👕 Listo para planchar

Esta opción le permite secar cargas en las que sólo algunas de las prendas necesitan planchado y usted no desea que éstas se sequen completamente. Cuando se alcance el nivel "secado listo para planchar", sonará una alarma para avisarle de que las prendas que necesitan planchado se pueden retirar. La secadora se detiene y la luz de START/PAUSE (Inicio/Pausa) >|| parpadea en color naranja. Retire las prendas que desea planchar, cierre la puerta y pulse el botón START/PAUSE (Inicio/Pausa) >||, la secadora continuará hasta que el resto de prendas alcancen el nivel de secado seleccionado. Puede utilizarse para cargas de hasta 3 kg.

### 🌀 Menos enredado

Esta opción modifica el movimiento del tambor para dar una acción de volteo que reduce enredos y nudos en su ropa. La opción 'Menos enredado' le ofrece mejores resultados con cargas más pequeñas.

### 🔥 Botones y luces de nivel de calor

Algunos programas le permiten modificar el nivel del calor, y otros le permiten utilizar los tres niveles de calor:

Baja (Low), Medio (Medio) y Alto (High)

Cuando se encuentren disponibles las opciones de nivel de calor, pulse este botón para cambiar el nivel de calor y se iluminará la luz correspondiente a la selección.

### • "8:88" PANTALLA

La pantalla indica cuánto tiempo falta para que se inicie un programa (en el caso de un inicio temporizado), o bien cuánto tiempo falta para que concluya un programa de secado (véase *La pantalla*).

Los dos puntos situados entre horas y minutos parpadearán para indicar que una cuenta atrás.

Una vez que el programa haya concluido la fase de secado en frío, en la pantalla aparecerá el texto 'End'.

### • Icono vaciado agua / recipiente

(Si ha conectado los tubos de la secadora a un desagüe, esta icono puede ignorarse, puesto que no es necesario vaciar el depósito de agua).

Cuando este icono está encendido (☑️) le recuerda que tiene que vaciar el depósito del agua.

Si el icono depósito de agua se llena durante un programa, el calor se apagará y la secadora realizará un periodo de secado en frío. A continuación, la alarma sonará, el icono "depósito de agua lleno" ☑️ parpadea, en la pantalla aparecerá "H2O" y el icono "Vaciar agua" ☑️ se encenderá.

Debe vaciar el depósito de agua y reiniciar la secadora o la ropa no se secará. Después de reiniciar la secadora, la pantalla tardará unos segundos en actualizarse.

Para evitarlo, vacíe siempre el depósito de agua cada vez que utilice la secadora (véase *Mantenimiento*).

### • Apertura de la puerta

Si se abre la puerta (o si se pulsa el botón INICIO/PAUSA) durante un programa, la secadora parará y se producirá lo siguiente:

- La luz de Inicio/Pausa parpadea de color ámbar.
- Durante una fase temporizada, la temporización continuará su cuenta regresiva. Para reanudar el programa temporizado debe pulsar el botón de Inicio/Pausa.
- Para reanudar el programa debe pulsar el botón de Inicio/Pausa. Las luces indicadoras de progreso cambiarán para indicar el estado actual y la luz de Inicio/Pausa dejará de parpadear y se quedará fija en verde.
- Si se cambia la posición del programador quedará seleccionado un nuevo programa y la luz de Inicio/Pausa parpadeará de color verde. Puede utilizar esto para seleccionar el programa Refresco para enfriar las prendas si considera que están bastante secas. Pulse el botón inicio/pausa para empezar un programa nuevo.

### • Nota

Si tiene un corte de luz, desconecte la electricidad y retire el enchufe. Cuando se restaure la energía, pulse y mantenga pulsado el botón ENCENDIDO/APAGADO hasta que se reactive la secadora. A continuación, pulse el botón INICIO/PAUSA.

# Ropa

ES

## Subdivisión de la ropa

- Controle los símbolos de la etiqueta de las diferentes prendas para comprobar si las prendas pueden someterse a un secado en tambor.
- Divida la ropa a lavar en función del tipo de tejido.
- Vacíe los bolsillos y controle los botones.
- Cierre las cremalleras y los ganchos y ate los cintos y lazos sin ajustar.
- Estruje las prendas para eliminar la mayor cantidad de agua posible.

! No cargue la secadora con prendas completamente empapadas de agua.

## Máximas dimensiones de carga

No cargue el cesto por encima de su capacidad máxima. Los siguientes valores se refieren al peso de las prendas secas:

Fibras naturales: máximo 9kg

Fibras sintéticas: máximo 3kg

! Para evitar una disminución de las prestaciones de la secadora, no la sobrecargue.

## Etiquetas de mantenimiento

Controle las etiquetas de las prendas, en especial cuando se introducen por primera vez en la secadora. A continuación se reproducen los símbolos más comunes:



Puede utilizarse en la secadora.



No se puede secar en secadora



Secar a alta temperatura.



Secar a baja temperatura.

## Tiempos de secado

Los tiempos son aproximados y pueden variar en función de:

- La cantidad de agua retenida por las prendas después de la centrifugación: las toallas y las prendas delicadas retienen mucha agua.
- Tejidos: las prendas del mismo tejido, pero con trama y espesor diferentes pueden requerir tiempos de secado diferentes.
- Cantidad de ropa: prendas individuales y pequeñas cargas pueden requerir más tiempo para secarse.
- Secado: si las prendas deben ser planchadas es posible extraerlas de la máquina cuando aún están húmedas. Las prendas que deben estar totalmente secas pueden dejarse más tiempo.
- Temperatura programada.
- Temperatura de la habitación: mientras más baja es la temperatura de la habitación en la que se encuentra la secadora, más tiempo será necesario para el secado de las prendas.
- Volumen: algunas prendas voluminosas requieren especial cuidado durante el proceso de secado. Se aconseja sacar las prendas, sacudirlas e introducir las nuevamente en la secadora: esta operación debe repetirse varias veces durante el ciclo de secado.

! No seque demasiado las prendas.

Todos los tejidos contienen humedad natural que los mantiene suaves y vaporosos.

Si un día la secadora deja de funcionar. Antes de llamar al Centro de Servicio Técnico (véase Servicio), realice las siguientes comprobaciones:

## Problema:

**La secadora no se pone en marcha.**



## Posibles causas / Solución:

- El enchufe no está enchufado en la toma, o no hace contacto.
- Ha habido un fallo de potencia.
- El fusible se ha fundido. Pruebe a enchufar otro electrodoméstico en la toma.
- ¿Está utilizando un cable alargador? Pruebe enchufar el cable de alimentación directamente en la toma.
- ¿Está la puerta bien cerrada?
- El PROGRAMA no se ha seleccionado correctamente (**véase Comienzo y Programas**).
- No se ha pulsado el botón de START/PAUSE ( INICIO/PAUSA) (**véase Comienzo y Programas**).

**No comienza el ciclo de secado.**

- Ha ajustado un tiempo con demora (véase Comienzo y Programas).

**Tarda mucho tiempo en secar.**

- No se ha limpiado el filtro (**véase Mantenimiento**).
- ¿Necesita vaciar el recipiente de agua?... El icono “depósito de agua lleno”  parpadea, en la pantalla aparecerá “H2O” y el icono “Vaciar agua”  se encenderá (véaseMantenimiento).
- ¿Es necesario limpiar el filtro de la bomba de calor? (**véase Mantenimiento**).
- El ajuste de temperatura no es ideal para el tipo de tejido que está secando (**véase Comienzo y Programas, y véase La colada**).
- No se ha seleccionado el tiempo de secado correcto para la carga (**véase La colada**).
- La rejilla de la entrada de aire está obstruida (**véase Instalación, y véase Mantenimiento**).
- Las prendas no estaban mojadas (**véase La colada**).
- La secadora está demasiado cargada (**véase La colada**).

**El icono “depósito de agua lleno”  parpadea y en la pantalla aparece “H2O” pero la secadora solo ha funcionado durante un periodo de tiempo corto.**

- Probablemente, no se vació el recipiente de agua al comienzo del programa. No espere a la señal de vaciar el agua, compruebe siempre el contenedor y vacíelo antes de iniciar un nuevo programa de secado (**véase Mantenimiento**).

**El icono Vaciar agua  está activado y el depósito de agua está lleno.**

- Esto es normal. Si el icono está encendido es solo un recordatorio para vaciar el depósito (véase Comienzo y Programas).

**El programa termina y la ropa está más húmeda de lo esperado.**

- ¡ Por seguridad, la secadora tiene una duración máxima de programa de 5 horas. Si no se ha detectado un programa automático, la humedad final requerida en este tiempo, la secadora completará el programa y se parará. Compruebe los puntos anteriores y vuelva a poner en marcha el programa, si las prendas siguen estando húmedas, póngase en contacto con el Centro de servicio (**véase Servicio**).

**La pantalla muestra el código de avería F, seguido de uno o dos números.**

- Si la pantalla muestra un fallo:
  - Apague y desenchufe la máquina. Limpie el filtro y la unidad de filtrado de la bomba de calor (**véase Mantenimiento**).

A continuación vuelva a conectar el enchufe, encienda la máquina e inicie otro programa. Si se muestra un fallo: anote el código y póngase en contacto con nuestro Centro de Servicio Técnico (**véase Servicio**).

## Antes de contactar el Centro de asistencia:

- Seguir la guía para la solución de los problemas para ver si es posible solucionar la avería personalmente (*ver Problemas y soluciones*).
- De lo contrario, apagar la secadora y llamar al centro de asistencia más cercano.

## Datos a comunicar al Centro de asistencia:

- Nombre, dirección y código postal
  - Número de teléfono
  - Tipo de avería
  - La fecha de compra
  - El modelo de aparato (Mod.);
  - El número de serie (S/N) de la secadora
- Esta información se encuentra en la etiqueta de datos colocada detrás la ventanilla de observación.

## Repuestos

Esta secadora es una máquina compleja. Intentando repararla personalmente o encargar la reparación a personal no cualificado se puede poner en riesgo la seguridad de las personas, además de averiar la máquina y de que la garantía del fabricante se anule.

En caso de problemas con el uso de la máquina, contactar siempre un técnico autorizado. Los repuestos han sido especialmente proyectados para este electrodoméstico y no se prestan para otras finalidades.

## Información para el reciclaje y el desguace

Dentro del ámbito de nuestro esfuerzo permanente en defensa del medioambiente nos reservamos el derecho de utilizar componentes reciclados de calidad para reducir los costos del cliente y minimizar el derroche de materiales.

- Eliminación del material de embalaje: respetar la normativa local, de este modo se podrá reciclar el embalaje.
- Para reducir el riesgo de accidentes para los niños, quitar la puerta y el enchufe, cortar el cable de alimentación del aparato. Eliminar estas partes por separado para asegurarse que el electrodoméstico no pueda ser conectado a una toma de corriente.

## Eliminación



La norma Europea 2012/19/CE sobre la eliminación de aparatos eléctricos y electrónicos (RAEE), indica que los electrodomésticos no deben ser eliminados de la misma manera que los desechos sólidos urbanos. Los aparatos en desuso se deben recoger separadamente para optimizar el porcentaje de recuperación y reciclaje de los materiales que los componen e impedir potenciales daños para la salud y el medio ambiente.

El símbolo de la papelera tachada se encuentra en todos los productos para recordar la obligación de recolección separada.

Para mayor información sobre la correcta eliminación de los electrodomésticos, los poseedores de los mismos podrán dirigirse al servicio público responsable o a los revendedores.



**Este electrodoméstico se ha diseñado, fabricado y distribuido de acuerdo con las normas de las directivas de la CE:**

**- LVD 2014/35/EU, EMC 2014/30/EU y RoHS 2011/65/EU.**