

TISCHKÜHLSCHRANK

Gebrauchsanweisung

TABLE-TOP REFRIGERATOR

Instructions for use

RÉFRIGÉRATEUR TABLE-TOP

Mode d'emploi

FRIGORIFERO SOTTOPIANO

Istruzioni per l'uso

TAFELKOELKAST

Gebruiksaanwijzing

DEUTSCH	Gebrauchsanweisung	Seite	4
ENGLISH	Instructions for use	Page	16
FRANÇAIS	Mode d'emploi	Page	28
ITALIANO	Istruzioni per l'uso	Pagina	40
NEDERLANDS	Gebruiksaanwijzing	Pagina	52

SICHERHEITSHINWEISE

WICHTIG - Durchlesen und beachten!

Diese Sicherheitshinweise vor dem Gebrauch durchlesen. Diese für spätere Nachschlagezwecke in der Nähe aufbewahren.

In diesen Anweisungen sowie auf dem Gerät selbst werden wichtige Sicherheitshinweise angegeben, die durchgelesen und stets beachtet werden müssen. Der Hersteller übernimmt keine Haftung für die Nichtbeachtung dieser Sicherheitshinweise, für unsachgemäße Verwendung des Gerätes oder falsche Bedienungseinstellung.

⚠️ Babys und Kleinkinder (0-3 Jahre) müssen vom Gerät fern gehalten werden. Jüngere Kinder (3-8 Jahre) müssen vom Gerät fern gehalten werden, es sei denn, sie werden ständig beaufsichtigt. Dieses Gerät darf von Kindern ab 8 Jahren sowie Personen mit herabgesetzten physischen, sensorischen oder geistigen Fähigkeiten und Mangel an Erfahrung und Kenntnissen nur unter Aufsicht oder nach ausreichender Einweisung durch eine für ihre Sicherheit verantwortliche Person verwendet werden. Kinder dürfen nicht mit dem Gerät spielen. Die Reinigung und Pflege des Gerätes darf von Kindern nicht ohne Aufsicht durchgeführt werden.

Kindern im Alter von 3 bis 8 Jahren ist es erlaubt, Lebensmittel in Kühlgeräte ein- und daraus auszuräumen.

ZULÄSSIGE NUTZUNG

⚠️ VORSICHT! Das Gerät ist nicht für den Betrieb mit einer externen Schaltvorrichtung, z. B. einem Timer oder einer separaten Fernbedienung, ausgelegt.

⚠️ Dieses Gerät ist für

Haushaltsanwendungen und ähnliche Anwendungen konzipiert, zum Beispiel: Mitarbeiterküchen im Einzelhandel, in Büros oder in anderen Arbeitsbereichen; Gasthäuser; für Gäste in Hotels, Motels, Bed-and-Breakfast-Anwendungen und anderen Wohnumgebungen.

⚠️ Dieses Gerät eignet sich nicht für den professionellen Einsatz. Das Gerät ist nicht für die Benutzung im Freien geeignet.

⚠️ Die im Gerät verwendete Lampe ist speziell für Elektrogeräte konzipiert und ist nicht für die Beleuchtung von Räumen geeignet (EU-Verordnung 244/2009).

⚠️ Das Gerät ist für den Einsatz in Räumen mit nachstehenden Umgebungstemperaturbereichen ausgelegt, die ihrerseits von der Klimaklasse auf dem Typenschild abhängig sind. Wird der vorgegebene Temperaturbereich für das Gerät für einen längeren Zeitraum unter- oder überschritten, kann es zu Funktionsstörungen kommen.

Klimaklasse

Umgebungstemperaturen:

SN: Von 10 bis 32 °C

ST: Von 16 bis 38 °C;

N: Von 16 bis 32 °C

T: Von 16 bis 43 °C



Dieses Gerät ist FCKW-frei. Der Kältemittelkreislauf enthält R600a (HC). Hinweis zu Geräten mit Isobutan (R600a): Isobutan ist ein umweltverträgliches, natürliches Gas, es ist jedoch leicht entflammbar. Aus diesem Grund sicherstellen, dass die Leitungen des Kältemittelkreislaufs nicht beschädigt sind, insbesondere

beim Entleeren des
Kühlmittelkreislaufs.

⚠ ACHTUNG: Beschädigen Sie auf keinen Fall die Leitungen des Kältemittelkreises.

⚠ ACHTUNG: Lüftungsöffnungen in der Geräteverkleidung oder im Einbaumöbel sind von Behinderungen frei zu halten.

⚠ ACHTUNG: Zum Beschleunigen des Abtauvorganges niemals zu anderen mechanischen, elektrischen oder chemischen Hilfsmitteln greifen als zu den vom Hersteller empfohlenen.

⚠ ACHTUNG: Verwenden Sie keine elektrischen Geräte in den Fächern des Gerätes, wenn deren Einsatz nicht explizit vom Hersteller zugelassen worden ist.

⚠ ACHTUNG: Eisbereiter und/oder Wasserspender, die nicht direkt mit der Wasserleitung verbunden sind, dürfen nur mit Trinkwasser befüllt werden.

⚠ ACHTUNG: Automatische Eisbereiter und/oder Wasserspender müssen an eine Wasserleitung angeschlossen werden, die nur Trinkwasser mit einem Wasserleitungsdruck zwischen 0,17 und 0,81 MPa (1,7 und 8,1 bar) liefert.

⚠ Bewahren Sie keine explosionsgefährdeten Stoffe wie Spraydosen im oder in der Nähe des Gerätes auf. Das gleiche gilt für Benzin und sonstige entflammbare Stoffe und deren Verwendung.

⚠ Die in den Kühlakkus (bei manchen Modellen vorhanden) enthaltene (ungiftige) Flüssigkeit darf nicht verschluckt werden. Verzehren Sie Eiswürfel oder Wassereis nicht unmittelbar nach der Entnahme aus dem Gefrierfach, da sie Kälteverbrennungen hervorrufen können.

⚠ Bei Produkten, die für den

Gebrauch eines Luftfilters hinter einer zugänglichen Lüfterabdeckung ausgelegt sind, muss der Filter bei laufendem Kühlschrank stets eingesetzt sein.

⚠ Bewahren Sie keine Glasbehälter mit Flüssigkeiten im Gefrierfach, sie könnten zerbrechen.

Blockieren Sie das Gebläse (falls inbegriffen) nicht mit Lebensmitteln. Prüfen Sie nach dem Ablegen von Lebensmitteln, ob die Tür der Fächer korrekt schließt, besonders die Tür des Gefrierfachs.

⚠ Beschädigte Dichtungen müssen so schnell wie möglich ausgetauscht werden.

⚠ Verwenden Sie das Kühlfach nur zur Aufbewahrung von frischen Lebensmitteln und das Gefrierfach nur zur Aufbewahrung von gefrorenen Lebensmitteln, zum Einfrieren von frischen Lebensmitteln und zur Herstellung von Eiswürfeln.

⚠ Unverpackte Lebensmittel so lagern, dass sie nicht mit den Innenwänden des Kühl- bzw.

Gefrierfachs in Berührung kommen. Möglicherweise verfügt das Gerät über Sonderfächer (Frischfach, Null-Grad-Box, ...).

Falls nicht anderweitig in der Anleitung des Gerätes anders angegeben, können diese für eine gleichmäßige Funktion im gesamten Gerät herausgenommen werden.



Das brennbare Gas C-Pentan wird als Treibmittel im Isolierschaum eingesetzt.

Die für die Lagerung von bestimmten Arten von Lebensmitteln am besten geeigneten Fächer des Gerätes werden unter Berücksichtigung der unterschiedlichen Temperaturverteilung in den verschiedenen Fächern des Gerätes wie folgt eingeteilt:

- Kühlschrankfach:

1) Oberer Bereich des
Kühlschranks & Tür -

Temperaturbereich: Zum Lagern
tropischer Früchte, Konservendosen,
Getränke, Eier, Soßen, Pickles, Butter
und Marmelade

2) Mittlerer Bereich des
Kühlschranks - kalter Bereich:

Zum Lagern von Käse, Milch,
Milchprodukten, Feinkost, Joghurt 3)
Unterer Bereich des Kühlschranks
- kältester Bereich: Zum Lagern von
Aufschnitt, Desserts, Fleisch und
Fisch, Käsekuchen, frischen Nudeln,
saurer Sahne, Pesto/Tomatensoße,
hausgemachten Speisen, Tortencreme,
Pudding und Frischkäse

4) Obst- & Gemüsefach am Boden des
Kühlschranks: Zum Lagern von
Gemüse und Obst (ausgenommen
tropische Früchte)

5) Kühlfach: Lagern Sie nur Fleisch und
Fisch im kältesten Fach - Gefrierfach:

4 Sterne (****) Gefrierfach eignet
sich zum Einfrieren von Lebensmittel
ausgehend von Raumtemperatur
und zum Lagern von Tiefkühlkost,
da die Temperatur im gesamten
Fach gleichmäßig verteilt ist. Bei
gekaufter Tiefkühlkost ist das
Haltbarkeitsdatum auf der Verpackung
angegeben. Bei diesem Datum wird
die Art des gelagerten Lebensmittels
berücksichtigt und daher sollte
dieses Datum eingehalten werden.
Frische Lebensmittel sollten für
folgender Zeiträume gelagert werden:

1- 3 Monate für Käse, Krustentiere,
Eiscreme, Schinken/Würste, Milch,
frische Flüssigkeiten; 4 Monate für
Steaks oder Koteletts (Rind, Lamm,
Schwein); 6 Monate für Butter oder
Margarine, Geflügel (Hähnchen, Pute);
8-12 Monate bei Obst (ausgenommen
Zitrusfrüchte), Braten (Rind, Schwein,
Lamm), Gemüse. Haltbarkeitszeiten

auf der Verpackung von Lebensmitteln
im 2-Stern- Fach müssen eingehalten
werden.

Beachten Sie Folgendes, um eine
Verunreinigung der Lebensmittel zu
vermeiden:

- Die Tür längere Zeit zu öffnen, kann
zu einem deutlichen Anstieg der
Temperatur in den Fächern des
Geräts führen.
- Reinigen Sie Oberflächen, die
mit Lebensmitteln in Berührung
kommen können, und zugängliche
Ablaufsysteme regelmäßig.
- Reinigen Sie die Wasserbehälter,
wenn diese 48 h lang nicht verwendet
wurden; spülen Sie das an eine
Wasserleitung angeschlossene
Wassersystem, wenn 5 Tage lang kein
Wasser entnommen wurde.
- Lagern Sie rohes Fleisch und Fisch
in entsprechenden Behältern im
Kühlschrank, sodass diese nicht mit
anderen Lebensmitteln in Kontakt
kommen oder darauf tropfen.
- Zwei-Stern-Gefrierfächer eignen
sich zur Lagerung von gekaufter
Tiefkühlkost, zum Lagern oder
Herstellen von Eiscreme und
Eiswürfeln.
- Frieren Sie frische Lebensmittel nicht
in Ein-, Zwei- oder Drei-Stern-Fächern
ein.
- Schalten Sie das Kühlgerät aus, wenn
es längere Zeit leer bleibt. Tauen Sie
dieses ab, reinigen und trocknen Sie
es und lassen Sie die Tür offen, um
Schimmelbildung im Inneren des
Geräts zu vermeiden.

INSTALLATION

⚠ Zum Transport und zur Installation
des Gerätes sind zwei oder
mehrere Personen erforderlich -
Verletzungsgefahr. Schutzhandschuhe
zum Auspacken und zur
Installation verwenden - Risiko von
Schnittverletzungen.

⚠ Die Installation, einschließlich der Wasserversorgung (falls vorhanden), elektrische Anschlüsse und Reparaturen müssen von einem qualifizierten Techniker durchgeführt werden.

Reparieren Sie das Gerät nicht selbst und tauschen Sie keine Teile aus, wenn dies vom Bedienungshandbuch nicht ausdrücklich vorgesehen ist. Kinder vom Installationsort fern halten. Prüfen Sie das Gerät nach dem Auspacken auf Transportschäden. Bei Problemen wenden Sie sich bitte an Ihren Händler oder an den nächsten Kundendienst. Nach der Installation müssen Verpackungsabfälle (Kunststoff, Styroporsteine usw.) außerhalb der Reichweite von Kindern aufbewahrt werden - Erstickungsgefahr. Das Gerät vor Installationsarbeiten von der Stromversorgung trennen - Stromschlaggefahr. Während der Installation sicherstellen, dass das Netzkabel nicht mit dem Gerät selbst zu beschädigen - Brand- oder Stromschlaggefahr. Das Gerät erst starten, wenn die Installationsarbeiten abgeschlossen sind.

⚠ Achten Sie beim Bewegen des Gerätes darauf, den Boden (z. B. Parkett) nicht zu beschädigen. Stellen Sie das Gerät auf dem Boden oder einer für sein Gewicht ausreichend starken Halterung auf. Der Ort sollte der Größe und der Nutzung des Gerätes entsprechen. Sicherstellen, dass sich das Gerät nicht in der Nähe einer Wärmequelle befindet und dass die vier Füße fest auf dem Boden aufliegen. Die Füße entsprechend einstellen und mit einer Wasserwaage kontrollieren, dass das Gerät vollkommen eben und standfest ist. Warten Sie mindestens zwei Stunden, bevor Sie das Gerät einschalten, um sicherzustellen, dass der Kältemittelkreislauf einwandfrei

funktioniert.

Alle Abmessungen und Abstandsflächen die für die Installation des Gerätes erforderlich sind, befinden sich in dem Installationshandbuch.

⚠ **WARNUNG:** Stellen Sie beim Aufstellen des Geräts sicher, dass das Netzkabel nicht eingeklemmt oder beschädigt wird.

⚠ **WARNUNG:** Um Gefahren aufgrund von Instabilität zu verhindern, muss das Gerät gemäß Herstelleranweisungen platziert oder befestigt werden. Der Kühlschrank darf nicht so aufgestellt werden, dass das Metallrohr eines Gasherdes, Metall- bzw. Wasserrohre oder elektrische Verkabelungen mit der Rückwand des Gerätes in Berührung kommen (oder mit der Kondensatorschlange).

⚠ Um eine ausreichende Belüftung sicherzustellen, muss an beiden Seiten und über dem Gerät etwas Platz gelassen werden. Der Abstand zwischen der Rückwand des Gerätes und der Wand hinter dem Gerät muss 50 mm betragen, um Zugang zu heißen Oberflächen zu vermeiden. Eine Verringerung dieses Abstands erhöht den Energieverbrauch des Gerätes.

Entfernen Sie bitte das Netzkabel während der Installation vom Kondensatorhaken, bevor Sie das Gerät an die Stromversorgung anschließen.

HINWEISE ZUR ELEKTRIK

⚠ Es muss gemäß den Verdrahtungsregeln möglich sein, den Netzstecker des Gerätes zu ziehen, oder es mit einem Trennschalter, welcher der Steckdose vorgeschaltet ist, auszuschalten. Das Gerät muss im Einklang mit den nationalen elektrischen Sicherheitsbestimmungen geerdet sein.

 Verwenden Sie keine Verlängerungskabel, Mehrfachstecker oder Adapter. Nach der Installation dürfen Strom führende Teile für den Benutzer nicht mehr zugänglich sein. Das Gerät nicht in nassem Zustand oder barfuß verwenden. Das Gerät nicht verwenden, wenn das Netzkabel oder der Stecker beschädigt sind, wenn es nicht einwandfrei funktioniert, wenn es heruntergefallen ist oder in irgendeiner Weise beschädigt wurde.

 Wenn das Netzkabel beschädigt ist, muss es aus Sicherheitsgründen vom Hersteller, von seinem Kundendienstvertreter oder einer ähnlich qualifizierten Fachkraft mit einem identischen Kabel ersetzt werden - Stromschlaggefahr.

 **WARNUNG:** Bringen Sie keine Mehrfachstecker oder tragbare Stromversorgungsgeräte an der Geräterückseite an.

REINIGUNG UND WARTUNG

 **WARNUNG:** Vor dem Durchführen von Wartungsarbeiten ist sicherzustellen, dass das Gerät ausgeschaltet und von der Stromversorgung getrennt ist; Verwenden Sie keine Dampfreinigungsgeräte - Stromschlaggefahr.

 Verwenden Sie keine Scheuermittel wie Fensterspray, Entfetter, entzündbare Flüssigkeiten, Reinigungspaste, konzentrierte Reinigungsmittel, Bleichmittel oder benzinhaltige Reinigungsmittel auf Kunststoffteilen, Innen- oder Türablagen oder Dichtungen. Benutzen Sie keine Papiertücher, Topfreiniger oder scharfen Gegenstände.

ENTSORGUNG VON VERPACKUNGSMATERIALIEN

Das Verpackungsmaterial ist zu 100 %

wiederverwertbar und trägt das Recycling-Symbol



Werfen Sie das Verpackungsmaterial deshalb nicht einfach weg, sondern entsorgen Sie es gemäß den geltenden örtlichen Vorschriften.

ENTSORGUNG VON HAUSHALTSGERÄTEN

Dieses Gerät wurde aus recycelbaren oder wiederverwendbaren Werkstoffen hergestellt. Entsorgen Sie das Gerät gemäß den regionalen Vorschriften zur Abfallbeseitigung. Genauere Informationen zu Behandlung, Entsorgung und Recycling von elektrischen Haushaltsgeräten sind bei der örtlichen Behörde, der Müllabfuhr oder dem Händler erhältlich, bei dem das Gerät gekauft wurde. Dieses Gerät ist gemäß der Europäischen Richtlinie 2012/19/EU für Elektro- und Elektronik-Altgeräte (WEEE) gekennzeichnet. Durch Ihren Beitrag zur korrekten Entsorgung dieses Produkts schützen Sie die Umwelt und die Gesundheit Ihrer Mitmenschen.

Das Symbol  auf dem Gerät bzw. auf dem beiliegenden Informationsmaterial weist darauf hin, dass dieses Gerät kein normaler Haushaltsabfall ist, sondern in einer Sammelstelle für Elektro- und Elektronik-Altgeräte entsorgt werden muss.

ENERGIESPARTIPPS

Befolgen Sie die Aufstellanweisungen, um angemessene Belüftung sicherzustellen. Eine unzureichende Belüftung hinten am Gerät erhöht den Energieverbrauch und verringert die Kühlkapazität.

Häufiges Öffnen der Tür kann zu einem erhöhten Energieverbrauch führen.

Die Innentemperatur des Gerätes und der Energieverbrauch können sowohl von der Umgebungstemperatur als auch vom Standort des Gerätes beeinflusst werden. Bei der Temperatureinstellung sind diese Faktoren zu berücksichtigen. Öffnen Sie die Tür nur so weit wie notwendig.

Platzieren Sie Lebensmittel zum Auftauen im Kühlschrank. Die niedrige Temperatur der gefrorenen Lebensmittel kühlt das Essen im Kühlschrank.

Lassen Sie warme Speisen und Getränke abkühlen, bevor Sie diese im Gerät platzieren.

Die Position der Ablageflächen im Kühlschrank hat keinen Einfluss auf den effizienten Energieverbrauch. Lebensmittel müssen so auf den Ablageflächen platziert werden, dass eine korrekte Luftzirkulation sichergestellt wird (Lebensmittel dürfen sich nicht berühren und zwischen Lebensmitteln und Rückwand muss Abstand gehalten werden).

Sie können die Lagerkapazität der gefrorenen Lebensmittel durch Entnahme der Körbe und, wenn vorhanden, der Stop-Frost-Ablage, erhöhen.

Es gibt keinen Grund zur Beunruhigung im Falle von Geräuschen durch den Kompressor, diese sind normale Betriebsgeräusche.

ERSTINBETRIEBNAHME

- Warten Sie mindestens zwei Stunden nach der Installation, bevor Sie das Gerät an das Stromnetz anschließen. Den Netzstecker in die Steckdose stecken und den Thermostatregler drehen, um das Gerät einzuschalten. Nach dem Einschalten des Geräts müssen Sie 4-6 Stunden warten, bis die korrekte Lagertemperatur für ein normal befülltes Gerät erreicht ist.
- Möglicherweise riecht Ihr Kühlschrank, wenn er zum ersten Mal in Betrieb genommen wird. Das ist völlig normal. Der Geruch vergeht, wenn Ihr Kühlschrank zu kühlen beginnt.

GEBRAUCHSINFORMATION

Einstellung des Thermostats

Der Thermostat regelt automatisch die Innentemperatur des Kühlschranks und des Gefrierfachs. Durch Drehen des Knopfes von 1. auf 5. können kältere Temperaturen erzielt werden.

Wichtiger Hinweis: Versuchen Sie nicht, den Knopf über eine Position hinaus zu drehen, da dies Ihr Gerät zum Stillstand bringt.

- Für die kurzzeitige Lagerung von Lebensmitteln im Gefrierfach können Sie den Knopf zwischen die niedrigste und mittlere Position (1-3) einstellen.
- Für eine langfristige Lagerung von Lebensmitteln können Sie den Knopf auf die mittlere Position (3-4) einstellen.

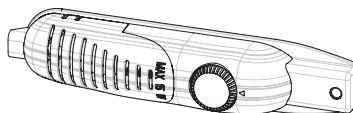

Bitte beachten: Raumtemperatur, Temperatur der frisch gelagerten Lebensmittel und Häufigkeit der Türöffnung beeinflussen die Temperatur im Kühlschrank. Bei Bedarf die Temperatureinstellung ändern.

*Das Gefrierfach**** des Kühlschranks kann bis auf -18 °C und mehr kühlen.*

Falls der Schalter „Super“ vorhanden ist:

- Üblicherweise ist dieser Schalter auf '0' gestellt. Ausgenommen, wenn die Raumtemperatur niedrig ist, wie im Winter (z. B. unter 16 °C), oder wenn die Gefrierfachtemperatur niedriger gehalten werden muss. Drehen Sie in diesem Fall den Schalter auf '1', Position EIN.
- Drücken Sie den Schalter "Super", der sich auf dem Thermostatgehäuse befindet, nach unten in Position '1', um ihn auf EIN zu stellen. Der Schalter leuchtet auf.
- Wenn das Gefrierfach auf entsprechende Temperatur gekühlt ist oder das Wetter warm wird, den Schalter "Super" ausschalten, um Energie zu sparen.
- Wenn Sie das Gerät zum ersten Mal einschalten, sollte das Gerät 24 Stunden lang ununterbrochen laufen, bis es auf entsprechende Temperatur gekühlt ist und eine angemessene Kühlung gesichert ist.
- Die Tür während dieses Zeitraums nicht zu oft öffnen und nicht zu viele Lebensmittel in das Gerät legen.

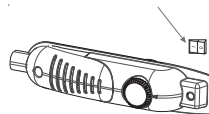

Wenn das Gerät ausgeschaltet oder der Netzstecker gezogen wird, müssen Sie mindestens 5 Minuten bis zum erneuten Einschalten oder Wiedereinstecken des Geräts warten, um den Kompressor nicht zu beschädigen.

Extra Einfrieren: Wenn die Raumtemperatur höher als 16 °C ist, muss dieser Schalter als Schalter für Extra Einfrieren verwendet werden. Für die maximale Gefrierleistung muss dieser Schalter 3 h, bevor frische Lebensmittel eingelegt werden, eingeschaltet werden. In der Regel reichen 24 Stunden auf Position EIN nach dem Einlegen der Lebensmittel aus. Zum Energie sparen diesen Schalter 24 Stunden nach dem Einlegen frischer Lebensmittel ausschalten.

Warnhinweise zu den Temperatureinstellungen

- Es wird im Hinblick auf die Effizienz des Kühlschranks nicht empfohlen, diesen in Umgebungen mit weniger als 10 °C zu betreiben.
- Bei der Einstellung des Thermostats berücksichtigen, wie oft die Gerätetür geöffnet und geschlossen wird, wie viele Lebensmittel im Kühlschrank gelagert werden und in welcher Umgebung der Kühlschrank aufgestellt ist.
- Wenn das Gerät zum ersten Mal eingeschaltet wird, 24 Stunden lang laufen lassen, damit er seine Betriebstemperatur erreicht. Während dieser Zeit die Tür nicht öffnen und keine große Lebensmittelmenge darin lagern.
- Bei Stromausfall den Netzstecker Ihres Geräts ziehen, um Schäden am Kompressor zu vermeiden. Sobald die Stromversorgung wiederhergestellt ist, 5 bis 10 Minuten warten, bis Sie Ihr Gerät wieder einstecken. Dies verhindert Schäden an den Bauteilen des Geräts.

Climatic Class	Amb. T. (°C)
SN:	From 10 to 32 °C
ST:	From 16 to 38 °C;
N:	From 16 to 32 °C
T:	From 16 to 43 °C

- Ihr Gerät ist für den Betrieb in den in den Normen angegebenen Umgebungstemperaturen gemäß der auf dem Informationsschild angegebenen Klimaklasse ausgelegt. Sie sollten Ihren Kühlschrank nicht in Umgebungen außerhalb der angegebenen Temperaturbereiche betreiben. Dies vermindert die Kühlleistung des Geräts.
- Dieses Gerät ist für die Verwendung bei Raumtemperatur innerhalb des Bereiches von 16 °C - 32 °C ausgelegt

Zubehörteile

Anzeige „Tür offen“;

- Die Anzeige «Tür offen» am Griff zeigt, ob die Tür richtig geschlossen oder noch immer offen ist.
- Ist die Anzeige rot, ist die Tür noch immer offen.
- Ist die Anzeige weiß, ist die Tür richtig geschlossen.
- Beachten Sie, dass die Tür des Gefrierfachs stets geschlossen bleiben soll. Dies verhindert das Auftauen der Lebensmittel; starke Eis- und Reifbildung im Gefrierfach sowie unnötiger Energieverbrauch werden vermieden.

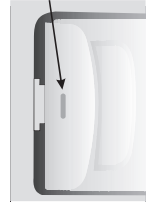

Herstellung von Eiswürfeln,

Eiswürfelbehälter;

- Den Eiswürfelbehälter mit Wasser füllen und ins Gefrierfach stellen.
- Nachdem das Wasser vollständig zu Eis wurde, können Sie den Behälter wie unten gezeigt verdrehen, um die Eiswürfel herauszugeben.



Alle schriftlichen und visuellen Beschreibungen beim Zubehör können je nach Gerät variieren.

Lebensmittel in den kältesten Bereich des Kühlschranks legen



Ihre Lebensmittel werden besser gelagert, wenn Sie diese in den am besten geeigneten Kühlbereich legen. Der kälteste Bereich befindet sich direkt über dem Gemüsefach.

Um sicherzugehen, dass Sie eine niedrige Temperatur in diesem Bereich haben, muss sich das Ablagefach auf Höhe dieses Symbols befinden, wie in der Abbildung gezeigt.

Temperaturanzeige (bei einigen Modellen)

Damit Sie Ihren Kühlschrank besser einstellen können, haben wir ihn mit einer Temperaturanzeige ausgestattet, die sich im kältesten Bereich befindet.

Sie können leicht prüfen, ob die Temperatur des kältesten Bereichs angemessen ist: Wenn die Anzeige „OK“ zeigt, bedeutet dies, dass der Thermostat richtig eingestellt ist und die Innentemperatur korrekt ist.

Da „OK“ auf Schwarz erscheint, kann es schwierig sein, diese Angabe zu sehen, wenn die Temperaturanzeige schlecht beleuchtet ist. Damit diese Angabe gut sichtbar ist, sollte ausreichend Licht vorhanden sein.

Wenn das Symbol „OK“ nicht erscheint, bedeutet dies, dass die Temperatur zu hoch ist: Sie müssen dann die Thermostateinstellung ändern und 12 Stunden warten, bevor Sie erneut die Temperatur über diese Anzeige prüfen.



HINWEIS: Nach wiederholtem Öffnen (oder längerem Öffnen) der Tür oder nach dem Einlegen frischer Lebensmittel in das Gerät ist es normal, dass die Angabe „OK“ nicht in der Temperaturanzeige erscheint. Sollte eine ungewöhnliche Eiskristallbildung (Bodenwand des Geräts) auf dem Kühlraumverdampfer auftreten (zu voll geladenes Gerät, hohe Raumtemperatur, häufige Türöffnungen), stellen Sie die Temperatureinstellung auf eine niedrigere Stellung, bis wieder Zeiträume ohne Kompressorbetrieb erreicht werden.

Die obere Grenze des kältesten Bereichs wird durch die Unterseite des Aufklebers angegeben (Pfeilspitze). Die obere Ablage des kältesten Bereichs muss sich auf der gleichen Ebene wie die Pfeilspitze befinden. Der kälteste Bereich ist unter dieser Ebene.

Da die Ablageflächen herausnehmbar sind, sicherstellen, dass sie sich stets auf der gleichen Ebene mit diesen auf den Aufklebern beschriebenen Bereichsgrenzen befinden, um die Temperaturen in diesem Bereich zu gewährleisten.

Jeder Lebensmitteltyp hat eine ideale Aufbewahrungstemperatur und folglich einen bestimmten Aufbewahrungsort.



Aufbewahrungsort	Produkte
Obere Ablageflächen	Gegarte Speisen, Desserts und alle Lebensmittel, die rasch gegessen werden
Kältester Bereich	Fleisch, Geflügel, Wild und roher Fisch Maximale Aufbewahrungszeit: 1 bis 2 Tage. Frisches Obst, gegartes Schweinefleisch.
Obst- und Gemüsefach	Frisches Gemüse und Obst.
Türablagen	Türeinsätze sollten im unteren Teil Flaschen und in den oberen Bereichen kleine und laufend verwendete Produkte wie Joghurt, frische Sahne usw. enthalten. Butter, gegarter Käse und Eier sollten in geeigneten Behältern aufbewahrt werden.

AUFBEWAHRUNG VON LEBENSMITTELN

Kühlfach

- Zur Verringerung der Feuchtigkeit und zur Vermeidung von Eisbildung keine Flüssigkeiten in offenen Behältern in den Kühlschrank stellen. Stellen Sie keine heißen Lebensmittel oder dampfenden Flüssigkeiten in den Kühlschrank. Lagern Sie Lebensmittel immer in geschlossenen Behältern oder verpackt.
- Niemals warme Speisen in den Kühlschrank stellen. Warme Speisen auf Zimmertemperatur abkühlen lassen und so anordnen, dass eine entsprechende Luftzirkulation im Kühlraum sichergestellt wird.
- Stellen Sie sicher, dass keine Speisen mit der Rückwand des Geräts in Kontakt geraten, da sich sonst Eis bildet und die Verpackung daran haften bleibt. Öffnen Sie die Kühlschranktür nicht zu oft.
- Wir empfehlen Ihnen, Fleisch und geputzten Fisch lose einzupacken und auf der Glasablage oberhalb des Gemüsefachs aufzubewahren, wo die Luft kühler ist.
- Lagern Sie loses Obst und Gemüse in den Gemüsebehältern.
- Geben Sie kein nasses Gemüse in den Kühlschrank.
- Der Aufbewahrungszeitraum für alle Lebensmittel hängt von der ursprünglichen Qualität des Essens und einer ununterbrochenen Kühlkette vor der Lagerung im Kühlschrank ab.

Gefrierraum

Das Gefrierfach dient zum Einfrieren von frischen Lebensmitteln und für die Lagerung von gefrorenen Lebensmitteln für den auf der Verpackung angegebenen Zeitraum, sowie für die Herstellung von Eiswürfeln.

- Wenn Sie frische Lebensmittel einfrieren, die Lebensmittel richtig einpacken und versiegeln; die Verpackung sollte luftdicht verschlossen und nicht undicht sein. Spezielle Gefrierbeutel, Aluminiumfolie (verstärkte, im Zweifelsfall doppelt einwickeln), Kunststoffbeutel und Kunststoffbehälter sind ideal.
- Die maximale Menge an frischen Lebensmitteln, die innerhalb von 24 Stunden im Gefrierfach eingelagert werden kann, ist auf dem Typenschild angegeben (siehe Gefrierleistung).
- Beim Einfrieren frischer Lebensmittel (z.B. Fleisch, Fisch und Hackfleisch) sollten Sie diese in einzelne Portionen aufteilen.
- Nachdem das Gerät abgetaut wurde, die Lebensmittel wieder in das Gefrierfach geben und daran denken, sie möglichst bald aufzubrechen.
- Vermeiden Sie den Kontakt der einzufrierenden frischen Lebensmittel mit bereits gefrorenen Lebensmitteln.
- Notieren Sie Datum und Inhalt auf der Verpackung und überschreiten Sie den angegebenen Aufbewahrungszeitraum nicht.
- Im Falle eines Stromausfalls oder einer Funktionsstörung hält das Gefrierfach die Lebensmittel auf einer ausreichend niedrigen Temperatur. Vermeiden Sie es jedoch, die Gefrierfachtür zu öffnen, um das Ansteigen der Temperatur im Gefrierfach zu verzögern.
- Niemals warme Speisen in das Gefrierfach stellen.
- Stellen Sie, wenn Sie tiefgekühlte Lebensmittel kaufen und einlagern, sicher, dass die Verpackung nicht beschädigt ist.
- Legen Sie die tiefgekühlten Lebensmittel so rasch wie möglich nach dem Kauf in das Gefrierfach.
- Wenn die Lebensmittel aufgetaut sind, dürfen sie nicht wieder eingefroren werden; Sie müssen sie so schnell wie möglich kochen, um sie zu verzehren oder erneut einfrieren zu können.

Bitte beachten; Wenn Sie die Gefrierraumtür sofort wieder öffnen möchten, nachdem Sie diese geschlossen haben, öffnet sie sich nicht leicht. Das ist normal! Nachdem ein Gleichgewichtszustand erreicht wurde, öffnet sich die Tür wieder leicht.

Wichtiger Hinweis:

- Eingefrorene Lebensmittel sollen nach dem Auftauen wie frische Lebensmittel gegart werden. Wenn sie nicht gegart wurden, nachdem sie aufgetaut wurden, dürfen sie NIE erneut eingefroren werden.
- Der Geschmack einiger Gewürze, die in gegarten Speisen vorzufinden sind (Anis, Basilikum, Brunnenkresse, Essig, Gewürzmischungen, Ingwer, Knoblauch, Zwiebel, Senf, Thymian, Majoran, schwarzer Pfeffer usw.), verändert sich und sie erhalten einen kräftigen Geschmack, wenn sie lange gelagert werden. Deshalb sollten eingefrorene Speisen nur wenig gewürzt werden bzw. das gewünschte Gewürz erst nach dem Auftauen der Speise zugegeben werden.
- Der Lagerzeitraum von Speisen hängt vom verwendeten Öl ab. Passende Öle sind Margarine, Kalbsfett, Olivenöl und Butter. Ungeeignete Öle sind Erdnussöl und Schweinefett.
- Speisen in flüssiger Form sollten in Kunststoffbechern eingefroren werden und sonstige Lebensmittel in Kunststofffolien oder Beuteln.

REINIGUNG UND PFLEGE

- Trennen Sie das Gerät vor dem Reinigen von der Stromversorgung.
- Gießen Sie beim Reinigen des Geräts kein Wasser hinein
- Das Kühlschranksfach sollte regelmäßig mit einer Lösung aus Natron und lauwarmem Wasser gereinigt werden.
- Reinigen Sie Zubehörteile separat mit Wasser und Geschirrspülmittel. Reinigen Sie diese nicht im Geschirrspüler.
- Verwenden Sie keine scheuernden Produkte, Reinigungsmittel oder Seifen. Nach dem Reinigen mit klarem Wasser spülen und sorgfältig abtrocknen. Wenn Sie die Reinigung beendet haben, stecken Sie den Netzstecker wieder mit trockenen Händen ein
- Reinigen Sie den Kondensator mindestens zweimal pro Jahr mit einem Besen. Dies hilft Ihnen Energiekosten zu sparen und die Leistungsfähigkeit zu steigern.



Abtauen

Kühlschranksfach

- Abtauen findet automatisch während des Betriebs im Kühlraum statt; das Tauwasser wird in der Verdunstungsrinne gesammelt und verdunstet automatisch.
- Die Verdunstungsrinne und die Tauwasserablauföffnung sollten regelmäßig mit dem Stöpsel des Tauwasserablaufs gereinigt werden, um zu verhindern, dass sich Wasser am Kühlschranksboden sammelt, anstatt abzufließen.
- Sie können auch 1/2 Glas Wasser in die Ablauföffnung leeren, um diese innen zu reinigen.

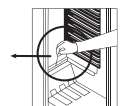

Gefrierfach;

- Das Eis, das sich im Gefrierfach angesammelt hat, muss regelmäßig entfernt werden. Das Gefrierfach sollte auf die gleiche Weise gereinigt werden, wie das Kühlschranksfach. Das Fach mindestens zwei Mal pro Jahr abtauen.

Dazu folgendermaßen vorgehen;

- Stellen Sie am Tag vor dem Abtauen den Thermostatdrehknopf auf 5, um die Lebensmittel komplett durchzufrieren.
- Während des Abtauens sollten die tiefgekühlten Lebensmittel in mehrere Lagen Papier eingewickelt und an einem kühlen Ort aufbewahrt werden. Der unvermeidliche Temperaturanstieg verkürzt ihre Aufbewahrungsdauer.
- Denken Sie daran, diese Lebensmittel innerhalb relativ kurzer Zeit aufzubrauchen.
- Schalten Sie den Kühlschrank an der Steckdose aus und ziehen Sie den Netzstecker
- Lassen Sie die Tür offen. Um den Abtauvorgang zu beschleunigen, können Sie ein oder mehrere Schüsseln mit warmem Wasser in das Gefrierfach stellen.
- Wischen Sie das Innere des Geräts und der Wasserschale trocken, stecken Sie den Netzstecker wieder ein und stellen Sie den Thermostatknopf auf 5.

Austausch der Glühbirne

Für den Austausch der Glühbirne im Kühlschrankfach;

1. Das Gerät von der Stromversorgung trennen,
2. Die Haken an den Seiten der Leuchtenabdeckung drücken und die Leuchtenabdeckung abnehmen
3. Durch eine Glühbirne mit maximal 15 Watt ersetzen.
4. Die Abdeckung anbringen.
5. Vor dem Wiedereinstecken 5 Minuten warten und den Thermostat auf seine ursprüngliche Position stellen.

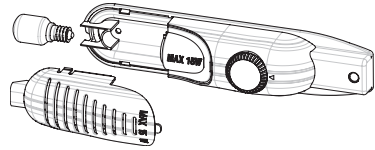

Austausch der LED-Beleuchtung

Wenn Ihr Kühlschrank über eine LED Beleuchtung verfügt, kontaktieren Sie den Kundendienst, da der Austausch nur von autorisiertem Personal durchgeführt werden sollte.

TRANSPORT UND WECHSEL DES AUFSTELLUNGORTES

- Die Originalverpackung und Polystyrol (PS) können bei Bedarf einbehalten werden.
- Das Gerät sollte während des Transports mit einer breiten Schnur oder einem starken Seil gesichert werden. Die Anweisungen auf dem Wellpappekarton sind während des Transportes einzuhalten.
- Vor dem Transport oder dem Wechsel des Aufstellungsortes sollten alle beweglichen Gegenstände (z. B. Ablagen, Gemüsebehälter...) aus dem Gerät entnommen oder mit Bändern gesichert werden, damit sie nicht beschädigt werden.

Transportieren Sie den Kühlschrank in aufrechter Position.

Tür neu positionieren

- Es ist nicht möglich, die Öffnungsrichtung Ihrer Kühlschranktür zu ändern, wenn die Türgriffe Ihres Kühlschranks von der Vorderseite der Tür aus installiert werden.
- Bei Modellen ohne Griffe kann die Öffnungsrichtung der Tür geändert werden.
- Wenn die Türöffnungsrichtung Ihres Kühlschranks geändert werden kann, sollten Sie sich an den nächsten autorisierten Kundendienst wenden, um die Öffnungsrichtung ändern zu lassen.

BEVOR SIE DEN KUNDENDIENST ANRUFEN

Sollte Ihr Kühlschrank nicht wie erwartet funktionieren, suchen Sie bitte zuerst in der untenstehenden Liste nach Lösungen, bevor Sie einen Elektriker oder den Kundendienst anrufen.

Was tun, wenn der Kühlschrank nicht funktioniert:

Prüfen, ob:

- ein Stromausfall vorliegt,
- der Hauptschalter in Ihrem Zuhause ausgeschaltet ist,
- die Thermostateinstellung auf „•“ ist,
- die Steckdose nicht mehr funktioniert. Um dies zu überprüfen, schließen Sie ein Gerät an, von dem Sie wissen, dass es in derselben Steckdose funktioniert.

Was tun, wenn der Kühlschrank schlecht funktioniert:

Prüfen, ob:

- das Gerät überladen ist,
- die Türen vollständig geschlossen sind;
- sich Staub auf dem Kondensator befindet
- an der Rückseite und an der Seite des Geräts ausreichend Platz für die Luftzirkulation ist.

Geräuschentwicklung;

Das Kühlgas, das im Kühlkreis zirkuliert, kann leise Geräusche (Blubberrn) erzeugen, selbst wenn der Kompressor nicht läuft. Machen Sie sich keine Sorgen, dies ist normal. Bei anderen Geräuschen prüfen, ob:

- das Gerät ausnivelliert ist,
- etwas die Rückseite berührt,
- Gegenstände auf dem Gerät vibrieren.

Wenn Ihr Kühlschrank zu laut ist

Normale Geräusche

- Krachendes (Eiskrachen) Geräusch: (Für No Frost-/ frostfreie Geräte)
- Während des automatischen Abtauens. Wenn das Gerät abgekühlt oder aufgewärmt ist (aufgrund der Ausdehnung des Gerätematerials).
- Kurzes Krachen: Wird wahrgenommen, wenn der Thermostat den Kompressor ein- und ausschaltet.-

Kompressorgeräusch

- Es handelt es sich um ein charakteristisches Motorengeräusch: Es bedeutet, dass der Kompressor vorschriftsmäßig läuft
- Der Kompressor kann beim ersten Einschalten für kurze Zeit mehr Geräusche verursachen.

Sprudelndes und spritzendes Geräusch:

- Dieses Geräusch wird durch die Strömung des Kältemittels in den Rohren des Systems verursacht.

Wenn Ihr Kühlschrank zu laut ist

- Um die eingestellte Kühlstufe beizubehalten, kann der Kompressor von Zeit zu Zeit eingeschaltet werden. Geräusche Ihres Kühlschranks sind zu diesem Zeitpunkt normal und auf seine Funktion zurückzuführen. Wenn die erforderliche Kühlstufe erreicht wird, werden die Geräusche automatisch leiser.

Wenn die Geräusche anhalten;

- Steht Ihr Gerät stabil? Sind die Füße eingestellt?
- Befindet sich irgendetwas hinter Ihrem Kühlschrank?
- Vibrieren Fächer oder Geschirr auf den Fächern? Die Fächer und/oder das Geschirr anders positionieren,

falls dies der Fall ist.

- Befinden sich Gegenstände auf Ihrem Kühlschrank, die vibrieren?

Bei anderen Geräuschen prüfen, ob:

- das Gerät ausnivelliert ist
- etwas die Rückseite des Geräts berührt,
- Gegenstände auf dem Gerät vibrieren.

Wasserströmungsgeräusch: (Für No Frost-/ frostfreie Geräte) Normales Strömungsgeräusch des Wassers, das während des Abtauens in den Verdampfungsbehälter strömt. Dieses Geräusch ist beim Abtauen wahrzunehmen.

Luftleinblasgeräusche: Wenn das Gerät einen Lüfter in den Gefrier-/Kühl-/Bodenschrankfächern hat.

- Dieses Geräusch ist in Kühlschränken während des normalen Betriebs des Systems aufgrund der Luftzirkulation wahrzunehmen.

Wenn sich Wasser im unteren Teil des Kühlschranks befindet:

Prüfen, ob:

- die Abtauwasserablauföffnung verstopft ist (reinigen Sie die Ablauföffnung mit dem Stöpsel des Tauwasserablaufs).

Empfehlungen

- Wenn das Gerät ausgeschaltet oder ausgesteckt ist, müssen Sie mindestens 5 Minuten warten, bevor Sie das Gerät wieder anschließen oder neu starten, um den Kompressor nicht zu beschädigen.
- Die Kühleinheit Ihres Kühlschranks ist in der Rückwand versteckt. Deshalb können sich durch den Intervallbetrieb des Kompressors Wassertropfen oder Vereisung an der rückwärtigen Fläche des Kühlschranks bilden. Das ist normal. Es ist kein Abtauvorgang vorzunehmen, außer die Vereisung ist zu stark.
- Die Thermostateinstellung auf „*“ stellen, wenn Sie Ihren Kühlschrank längere Zeit nicht benutzen (z. B. Sommerurlaub). Nach dem Abtauen den Kühlschrank reinigen und die Tür offen lassen, um Feuchtigkeits- und Geruchsbildung zu vermeiden.
- Sollte ein Problem bestehen bleiben, nachdem Sie oben genannte Anweisungen befolgt haben, kontaktieren Sie bitte die nächstgelegene, autorisierte Servicestelle.
- Das von Ihnen erworbene Gerät ist nur für die Verwendung im Haushalt ausgelegt. Es ist nicht für den gewerblichen oder gemeinschaftlichen Gebrauch geeignet. Wenn der Käufer das Gerät nicht dementsprechend verwendet, weisen wir darauf hin, dass der Hersteller und der Händler nicht für Reparaturen oder Störungen während des Garantiezeitraums haften.

GERÄTETEILE UND FÄCHER

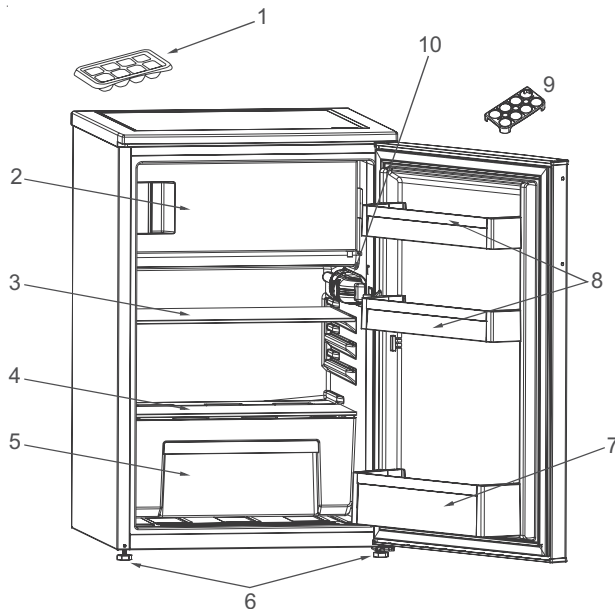

Diese Darstellung dient nur zur Information über die Geräteteile.
Die Teile können je nach Gerätemodell unterschiedlich sein.

- | | |
|-------------------------|-----------------------------|
| 1. Eiswürfelschale | 6. Verstellfüße |
| 2. Gefrierraum | 7. Abstellfach für Flaschen |
| 3. Kühlschrankablage | 8. Türablage |
| 4. Gemüsefachabdeckung | 9. Eierbehälter |
| 5. Obst- und Gemüsefach | 10. Thermostat-Gehäuse |

SAFETY INSTRUCTIONS

IMPORTANT to be read and observed

Before using the appliance, read these safety instructions. Keep them nearby for future reference. These instructions and the appliance itself provide important safety warnings, to be observed at all times. The manufacturer declines any liability for failure to observe these safety instructions, for inappropriate use of the appliance or incorrect setting of controls.

⚠ Very young children (0-3 years) should be kept away from the appliance. Young children (3-8 years) should be kept away from the appliance unless continuously supervised. Children from 8 years old and above and persons with reduced physical, sensory or mental capabilities or lack of experience and knowledge can use this appliance only if they are supervised or have been given instructions on safe use and understand the hazards involved. Children must not play with the appliance. Cleaning and user maintenance must not be carried out by children without supervision. Children aged from 3 to 8 years are allowed to load and unload refrigerating appliances.

PERMITTED USE

⚠ **CAUTION:** The appliance is not intended to be operated by means of an external switching device, such as a timer, or separate remote controlled system.

⚠ This appliance is intended to be used in household and similar applications such as: staff kitchen areas in shops, offices and other working environments; farm houses; by clients in hotels, motels, bed & breakfast and other residential

environments.

⚠ This appliance is not for professional use. Do not use the appliance outdoors.

⚠ The bulb used inside the appliance is specifically designed for domestic appliances and is not suitable for general room lighting within the home (EC Regulation 244/2009).

⚠ The appliance is designed for operation in places where the ambient temperature comes within the following ranges, according to the climatic class given on the rating plate. The appliance may not work properly if it is left for a long time at a temperature outside the specified range.

Climatic Class Amb. T. (°C)

SN: From 10 to 32 °C

ST: From 16 to 38 °C;

N: From 16 to 32 °C

T: From 16 to 43 °C



This appliance does not contain CFCs. The refrigerant circuit contains R600a (HC). Appliances with Isobutane (R600a): isobutane is a natural gas without environmental impact, but is flammable. Therefore, make sure the refrigerant circuit pipes are not damaged, especially when emptying the refrigerant circuit.

⚠ **WARNING:** Do not damage the appliance refrigerant circuit pipes.

⚠ **WARNING:** Keep ventilation openings, in the appliance enclosure or in the built-in structure, clear of obstruction.

⚠ **WARNING:** Do not use mechanical, electric or chemical

means other than those recommended by the Manufacturer to speed up the defrost process.

 **WARNING:** Do not use or place electrical devices inside the appliance compartments if they are not of the type expressly authorised by the Manufacturer.

 **WARNING:** Ice makers and/or water dispensers not directly connected to the water supply must be filled with potable water only.

 **WARNING:** Automatic ice-makers and/or water dispensers must be connected to a water supply that delivers potable water only, with mains water pressure between 0.17 and 0.81 MPa (1.7 and 8.1 bar).

 Do not store explosive substances such as aerosol cans and do not place or use gasoline or other flammable materials in or near the appliance.

 Do not swallow the contents (non-toxic) of the ice packs (provided with some models). Do not eat ice cubes or ice lollies immediately after taking them out of the freezer since they may cause cold burns.

 For products designed to use an air filter inside an accessible fan cover, the filter must always be in position when the refrigerator is in function.

 Do not store glass containers with liquids in the freezer compartment since they may break. Do not obstruct the fan (if included) with food items.

After placing the food check that the door of compartments closes properly, especially the freezer door.

 Damaged gaskets must be replaced as soon as possible.

 Use the refrigerator compartment

only for storing fresh food and the freezer compartment only for storing frozen food, freezing fresh food and making ice cubes.

 Avoid storing unwrapped food in direct contact with internal surfaces of the refrigerator or freezer compartments.

Appliances could have special compartments (Fresh Food Compartment, Zero Degree Box,...). Unless differently specified in the specific booklet of product, they can be removed, maintaining equivalent performances.



C-Pentane is used as blowing agent in the insulation foam and it is a flammable gas.

The most appropriate compartments of the appliance where specific types of food are to be stored, taking into account different temperature distribution in different compartments in the appliance, are as follows:

- Refrigerator compartment:

1) Upper area of the refrigerator compartment & door - temperature zone: Store tropical fruit, cans, drinks, eggs, sauces, pickles, butter, jam

2) Middle area of the refrigerator compartment - cool zone: Store cheese, milk, dairy food, deli food, yoghurt

3) Lower area of the refrigerator compartment - coldest zone: Store cold cuts, desserts, meat and fish, cheesecake, fresh pasta, sour cream, pesto/salsa, home-cooked food, pastry cream, pudding and cream cheese

4) Fruit & vegetable drawer at the bottom of the refrigerator compartment: Store vegetables and fruits (excluding tropical fruits)

5) Chiller compartment: Only store

meat and fish in the coldest drawer

- Freezer compartment:

4 star zone (****) compartment is suitable for freezing foodstuffs from ambient temperature and for storing frozen food as the temperature is evenly distributed throughout the entire compartment.

Purchased frozen food has the storage expiration date stated on the packaging. This date takes into account the type of food being stored and therefore this date should be respected. Fresh food should be stored for the following time periods: 1-3 months for cheese, shellfish, ice cream, ham/sausage, milk, fresh liquids; 4 months for steak or chops (beef, lamb, pork); 6 months for butter or margarine, poultry (chicken, turkey); 8-12 months for fruits (except citrus), roast meat (beef, pork, lamb), vegetables. Expiration dates on the packaging of foods in the 2-star zone must be respected.

To avoid food contamination, please observe the following:

- Opening the door for long periods can cause a significant increase of the temperature in the compartments of the appliance.
- Regularly clean surfaces that may come into contact with food and accessible drainage systems.
- Clean water tanks if they have not been used for 48 h; flush the water system connected to a water supply if water has not been drawn for 5 days.
- Store raw meat and fish in suitable containers in the refrigerator, so that it does not come into contact with or drip onto other food.
- Two-star frozen food compartments are suitable for storing pre-frozen food, storing or making ice cream and ice cubes.

- Do not freeze fresh food in one, two or three-star compartments.

- If the refrigerating appliance is left empty for long periods, switch off, defrost, clean, dry, and leave the door open to prevent mould developing inside the appliance.

INSTALLATION

⚠ The appliance must be handled and installed by two or more persons - risk of injury. Use protective gloves to unpack and install - risk of cuts.

⚠ Installation, including water supply (if any), electrical connections and repairs must be carried out by a qualified technician. Do not repair or replace any part of the appliance unless specifically stated in the user manual. Keep children away from the installation site. After unpacking the appliance, make sure that it has not been damaged during transport. In the event of problems, contact the dealer or your nearest Aftersales Service. Once installed, packaging waste (plastic, styrofoam parts etc.) must be stored out of reach of children - risk of suffocation. The appliance must be disconnected from the power supply before any installation operation - risk of electric shock.

During installation, make sure the appliance does not damage the power cable - risk of fire or electric shock. Only activate the appliance when the installation has been completed.

⚠ Be careful not to damage the floors (e.g. parquet) when moving the appliance. Install the appliance on a floor or support strong enough to take its weight and in a place suitable for its size and use. Make sure the appliance is not near a heat source and that the four feet are stable and

resting on the floor, adjusting them as required, and check that the appliance is perfectly level using a spirit level. Wait at least two hours before switching the appliance on, to ensure that the refrigerant circuit is fully efficient.

⚠ **WARNING:** When positioning the appliance, ensure the supply cord is not trapped or damaged.

⚠ **WARNING:** To avoid a hazard due to instability, positioning or fixing of the appliance must be done in accordance with the manufacturer instructions.

It's forbidden to place the refrigerator in such way that the metal hose of gas stove, metal gas or water pipes, or electrical wires are in contact with the refrigerator back wall (condenser coil).

⚠ To guarantee adequate ventilation, leave a space on both sides and above the appliance. The distance between the rear of the appliance and the wall behind the appliance should be 50 mm, to avoid access to hot surfaces. A reduction of this space will increase the Energy consumption of product.

Please remove the power cord from condenser hook during installation before connecting product to power supply.

ELECTRICAL WARNINGS

⚠ It must be possible to disconnect the appliance from the power supply by unplugging it if plug is accessible, or by a multi-pole switch installed upstream of the socket in accordance with the wiring rules and the appliance must be earthed in conformity with national electrical safety standards.

⚠ Do not use extension leads, multiple sockets or adapters. The electrical components must not be accessible to the user after installation. Do not use the appliance when you are wet or barefoot. Do not operate this appliance if it has a damaged power cable or plug, if it is not working properly, or if it has been damaged or dropped.

⚠ If the supply cord is damaged, it must be replaced with an identical one by the manufacturer, its service agent or similarly qualified persons in order to avoid a hazard - risk of electric shock.

⚠ **WARNING:** Do not locate multiple portable socket-outlets or portable power supplies at the rear of the appliance.

CLEANING AND MAINTENANCE

⚠ **WARNING:** Ensure that the appliance is switched off and disconnected from the power supply before performing any maintenance operation; never use steam cleaning equipment - risk of electric shock.

⚠ Do not use abrasive or harsh cleaners such as window sprays, scouring cleansers, flammable fluids, cleaning waxes, concentrated detergents, bleaches or cleansers containing petroleum products on plastic parts, interior and door liners or gaskets. Do not use paper towels, scouring pads, or other harsh cleaning tools.

DISPOSAL OF PACKAGING MATERIALS

The packaging material is 100% recyclable and is marked with the recycle symbol .

The various parts of the packaging must therefore be disposed of responsibly and in full compliance with local authority regulations governing waste disposal.

DISPOSAL OF HOUSEHOLD APPLIANCES

This appliance is manufactured with recyclable or reusable materials.

Dispose of it in accordance with local waste disposal regulations. For further information on the treatment, recovery and recycling of household electrical appliances, contact your local authority, the collection service for household waste or the store where you purchased the appliance. This appliance is marked in compliance with European Directive 2012/19/EU, Waste Electrical and Electronic Equipment (WEEE). By ensuring this product is disposed of correctly, you will help prevent negative consequences for the environment and human health.



The symbol  on the product or on the accompanying documentation indicates that it should not be treated as domestic waste but must be taken to an appropriate collection centre for the recycling of electrical and electronic equipment.

ENERGY SAVING TIPS

Install the appliance in a dry, well ventilated room far away from any heat source (eg. radiator, cooker, etc.) and in a place not exposed directly to the sun. If required, use an insulating plate.

To guarantee adequate ventilation follow installation instructions.

Insufficient ventilation at the back of the product increases energy consumption and decreases cooling efficiency.

Frequent door opening might cause an increase in Energy Consumption.

FIRST TIME USE

- Wait at least two hours, after the installation, before connecting the appliance to the power supply. Connect the appliance to the power supply and turn the thermostat knob to switch on the appliance. After turning the appliance on, you must wait for 4-6 hours for the correct storage temperature to be reached for a normally filled appliance.
- Your fridge may have a smell when it is operated for the first time. This is normal and the smell will fade away when your fridge starts to cool.

The internal temperature of the appliance and the Energy Consumption may be affected also by the ambient temperature, as well as location of the appliance. Temperature setting should take into consideration these factors. Reduce door opening to minimum.

When thawing frozen food, place it in the refrigerator. The low temperature of the frozen products cools the food in the refrigerator. Allow warm food and drinks to cool down before placing in the appliance.

Positioning of the shelves in the refrigerator has no impact on the efficient usage of energy. Food should be placed on the shelves in such way to ensure proper air circulation (food should not touch each other and distance between food and rear wall should be kept).

You can increase storage capacity of frozen food by removing baskets and, if present, Stop Frost shelf.

Do not worry about noises coming from the compressor which are normal operation noises.

USAGE INFORMATION

Thermostat setting

Thermostat automatically regulates the inside temperature of the refrigerator compartment and freezer compartment. By rotating the knob from position 1. to 5., colder temperatures can be obtained.

Important note: Do not try to rotate knob beyond 1 position it will stop your appliance.

- For short-term storage of food in the freezer/refrigerator compartment, you can set the knob between minimum and medium position.(1-3)
- For long-term storage of food, you can set knob to medium position.(3-4)

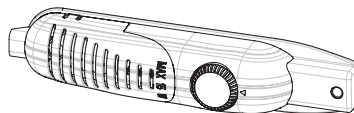

Note that; the ambient temperature, temperature of the freshly stored food and how often the door is opened, affects the temperature in the refrigerator compartment. If required,change the temperature setting.

*The freezer**** of the refrigerator can cool up to -18°C and more.*

If super switch is available:

- Normally set this switch to '0' position. Except when the ambient temperature is low like in winter. (ie.below 16°C) or when the freezer temperature needs to be maintained lower. In that case, turn the switch to '1' position ON.
- To set super switch ON that is on the thermostat box, press the switch down to '1' position. The switch will lit.
- When the freezer compartment is cooled down to sufficient temperature, or the weather gets hot, turn the super switch off to save electrical consumption.
- When you first switch on the appliance, for starting a suitable cooling, the appliance should work 24 hours continuously until it cools down to sufficient temperature.
- In this time do not open the door so often and place a lot of food inside the appliance.

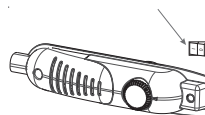

If the unit is switched off or unplugged, you must allow at least 5 minutes before restarting or re-plugged the unit in order not to damage the compressor.

Super freezing: If ambient temperature is more than 16°C, this switch must be used as superfreeze switch.For maximum freezing capacity, the switch must be turned on 24h before the placing fresh foods. After placing fresh food in the freezer, 24 hours ON position is generally sufficient. In order to save energy, please turn off this switch after 24 hours from placing fresh food.

Temperature Settings Warnings

- It is not recommended that you operate your fridge in environments colder than 10°C in terms of its efficiency.
- When setting the thermostat, take into consideration how often the appliance door is opened and closed, how much food is stored in the refrigerator, and the environment in which the refrigerator is located.
- When the appliance is first switched on, allow it to run for 24 hours in order to reach large quantity of food inside. operating temperature. During this time, do not open the door and do not keep a large quantity of food inside.
- Unplug your appliance during a power cut to prevent damage to the compressor. Once power is restored, delay plugging in your appliance for 5 to 10 minutes. This will help prevent damage to the appliance's components.
- Your appliance is designed to operate in the ambient temperature ranges stated in the standards, according to the climate class stated in the information label. It is not recommended that your fridge is operated in the environments which are outside of the stated temperature ranges. This will reduce the cooling efficiency of the appliance.
- This appliance is designed for use at an ambient temperature within the 16°C - 32°C range.

Climatic Class	Amb. T. (°C)
SN:	From 10 to 32 °C
ST:	From 16 to 38 °C;
N:	From 16 to 32 °C
T:	From 16 to 43 °C

Accessories

Door Open” Indicator;

- The « Door Open » indicator on the handle shows whether the door has closed properly or whether it is still open.
- If the indicator is red, the door is still open.
- If the indicator is white, the door is properly closed.
- Observe that the freezer’s door should always be kept closed. This will prevent food products from defrosting; it will avoid heavy ice and frost build-up inside the freezer and an unnecessary energy consumption.



Making Ice cubes;

Ice tray ;

- Fill the ice tray with water and place in the freezer compartment.
- After the water has completely turned into ice, you can twist the tray as shown below to remove the ice cubes.



All written and visual descriptions in the accessories may vary according to the appliance model.

Putting food in the coldest area of the refrigerator



Your foods will be better stored if you put them in the most appropriate cooling area. The coldest area is just above the crisper.

To be sure to have a low temperature in this area, make sure the shelf is located at the level of this symbol, as shown in the illustration.

Temperature indicator (In some models)

In order to help you better set your refrigerator, we have equipped it with a temperature indicator located in the coldest area.

You can easily check that the temperature of the coldest area is appropriate: when the indicator shows “OK”, it means the thermostat is set properly and the inside temperature is correct.

Since “OK” appears in black, it will be difficult to see this indication if the temperature indicator is badly lit. To be able to see this indication properly, there should be enough light.

If the “OK” symbol does not appear, it means that the temperature is too high: you will then have to modify the thermostat setting, and wait 12 hours before visually checking the temperature again.

NOTE: Following repeated openings (or prolonged opening) of the door or after putting fresh food into the appliance, it is normal for the indication “OK” not to appear in the temperature setting indicator. If there is an abnormal ice crystals build up (bottom wall of the appliance) on the refrigerator compartment evaporator (overloaded appliance, high room temperature, frequent door openings), put the temperature setting device on a lower position until compressor off periods are obtained again.

The upper limit of the coldest area is indicated by the lower side of the sticker (head of the arrow). The coldest area upper shelf must be at the same level with the arrow head. The coldest area is below this level.

As these shelves are removable, make sure they are always at the same level with these zone limits described on the stickers, in order to guarantee temperatures in this area.

Each type of food has an ideal conservation temperature and consequently a particular location to follow.



Locations	Products
Upper shelves	Cooked foods, desserts and all foods to be eaten fast enough
Coldest area	Meat, poultry, game and raw fish Maximum conservation time : 1 to 2 days. Fresh fruits, cooked pork meat.
Crisper	Fresh vegetables and fruits.
Door-liner	Door trays shall contain bottles at the bottom side and, in their upper parts, low volume and currently used products like yoghurt, fresh cream, etc.
	Butter, cooked cheese and eggs shall be introduced in appropriate holders.

FOOD STORAGE

Refrigerator Compartment

- To reduce humidity and avoid formation of frost, never place liquids in unsealed containers in the refrigerator. Do not place hot food or evaporating liquid in the refrigerator. Always store food in closed containers or wrapped.
- Never place warm food in the refrigerator. Warm food should be allowed to cool at room temperature and should be arranged to ensure adequate air circulation in the refrigerator compartment.
- Make sure no items are in direct contact with the rear wall of the appliance as frost will develop and packaging will stick to it. Do not open the refrigerator door frequently.
- We recommend that meat and clean fish are loosely wrapped and stored on the glass shelf just above the vegetable bin where the air is cooler, as this provides the best storage conditions.
- Store loose fruit and vegetable items in the crisper containers.
- Do not put wet vegetables into the refrigerator.
- Storage time for all food products depends on the initial quality of the food and an uninterrupted refrigeration cycle before refrigerator storage.

Freezer Compartment

The freezer compartment is used for freezing fresh food and for storing frozen food for the period of time indicated on packaging, and for making ice cubes.

- When freezing fresh food, wrap and seal the food properly; the packaging should be air tight and shouldn't leak. Special freezer bags, aluminum foil (heavy grade, if in doubt double wrap), polythene bags and plastic containers are ideal.
- The maximum amount of fresh foods that can be loaded in the freezer within 24 hours is indicated on the name plate (see Freezing Capacity).
- While freezing fresh foods (i.e meat, fish and mincemeat), divide them in parts you will use in one time.
- Once the unit has been defrosted replace the foods into freezer and remember to consume them in as short period of time.
- Do not allow the fresh food to be frozen to come into contact with the already frozen food.
- Always mark the date and the content on the pack and do not exceed the stated storage time.
- In case of a power failure or malfunction, the freezer compartment will maintain a sufficiently low temperature for food storage. However, avoid opening the freezer door to slow down the temperature rise within the freezer compartment.
- Never place warm food in the freezer compartment.
- When purchasing and storing frozen food products, ensure that the packaging is not damaged.
- Place frozen food in the freezer compartment as soon as possible after buying it.
- Once the food has thawed, it must not be refrozen; you must cook it as quickly as possible in order to consume or to freeze once again.

Not that; if you want to open again immediately after closing the freezer door, it will not be opened easily. It's quite normal! After reaching equilibrium condition, the door will be opened easily.

Important note:

- Frozen foods, when thawed, should be cooked just like fresh foods. If they are not cooked after being thawed they must NEVER be re-frozen.
- The taste of some spices found in cooked dishes (anise, basilica, watercress, vinegar, assorted spices, ginger, garlic, onion, mustard, thyme, marjoram, black pepper, etc.) changes and they assume a strong taste when they are stored for a long period. Therefore, the frozen food should be added little amount of spices or the desired spice should be added after the food has been thawed.”
- The storage period of food is dependent on the oil used. The suitable oils are margarine, calf fat, olive oil and butter and the unsuitable oils are peanut oil and pig fat.
- The food in liquid form should be frozen in plastic cups and the other food should be frozen in plastic folios or bags.

CLEANING AND MAINTENANCE

- Disconnect unit from the power supply before cleaning.
- Do not clean the appliance by pouring water
- The refrigerator compartment should be cleaned periodically using a solution of bicarbonate of soda and lukewarm water.
- Clean the accessories separately with soap and water Do not clean them in the dishwasher.
- Do not use abrasive products, detergents or soaps. After washing, rinse with clean water and dry carefully. When you have finished cleaning, reconnect the plug to the mains supply with dry
- Clean the condenser with a broom at least twice a year. This will help you to save on energy costs and increase productivity.



Defrosting

For fridge compartment

- Defrosting occurs automatically in refrigerator compartment during operation ; the defrost water is collected by the evaporating tray and evaporates automatically.
- The evaporating tray and the defrost water drain hole should be cleaned periodically with defrost drain plug to prevent the water from collecting on the bottom of the refrigerator instead of flowing out.
- You can also pour 1/2 glass of the water to drain hole to clean inside.

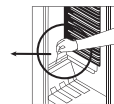
**For freezer compartment;**

- The frost, accumulated in the freezer compartment, should be removed periodically. The freezer compartment should be cleaned in the way as the refrigerator compartment, with the defrost operations of the compartment at least twice a year.

For this;

- The day before you defrost, set the thermostat dial to 5. position to freeze the foods completely.
- During defrosting, frozen foods should be wrapped in several layers of paper and kept in a cool place. The inevitable rise in temperature will shorten their storage life.
- Remember to use these foods within a relatively short period of time.
- Switch the refrigerator off at the socket outlet and pull the main plug
- Leave the door open and to accelerate the defrosting process one or more basins of warm water can be placed in the freezer compartment.
- Dry the inside of the unit and water tray, refit the tray plug and set the thermostat knob to 5 position.

Replacing The Light Bulb

When replacing the light of the refrigerator compartment;

1. Unplug the unit from the power supply,
2. Press the hooks on the sides of the light cover top and remove the light cover
3. Replace with a bulb of maximum 15 Watts.
4. Install the cover.
5. Wait for 5 minutes before re-plugging and bring the thermostat to its original position.

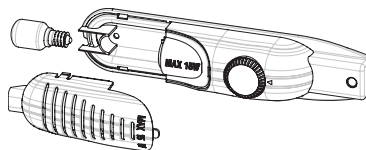

Replacing LED Lighting

If your refrigerator has LED lighting contact the help desk as this should be changed by authorized personnel only.

TRANSPORTATION AND CHANGING OF INSTALLATION POSITION

- The original packages and foamed polystyrene (PS) can be retained if required.
- During transportation, the appliance should be secured with a wide string or a strong rope. The instructions written on the corrugated box must be followed while transporting.
- Before transporting or changing the installation position, all the moving objects (ie,shelves,crisper...) should be taken out or fixed with bands in order to prevent them from getting damaged.

Carry your fridge in the upright position.

Repositioning the door

- It is not possible to change the opening direction of your fridge door, if the door handles on your fridge are installed from the front surface of the door.
- It is possible to change the opening direction of the door on models without any handles.
- If the door opening direction of your fridge may be changed, you should contact the nearest Authorised Service to have the opening direction changed.

BEFORE CALLING SERVICE

If your refrigerator is not operating as expected, check the solutions listed below before calling an electrician or the after sales service.

What to do if your refrigerator does not operate:

Check that :

- There is no power,
- The general switch in your home is not disconnected ,
- The thermostat setting is in the on « • » position,
- The socket is no longer functioning. To check this, plug in an appliance that you know is working into the same socket.

What to do if your refrigerator performs poorly:

Check that:

- You have not overloaded the appliance,
- The doors are fully closed,
- There is no dust on the condenser,
- There is enough space for air circulation at the rear and side of the appliance.

If there is noise ;

The cooling gas which circulates in the refrigerator circuit may make a slight noise (bubbling sound) even when the compressor is not running. Do not worry this is quite normal. If these sounds are different check that ;

- The appliance is well levelled ,
- Nothing is touching the rear ,
- The stuffs on the appliance are vibrating.

If your fridge is operating too loudly**Normal Noises**

- Cracking (Ice cracking) Noise: (For no frost/frost free appliances)
- During automatic defrosting. When the appliance is cooled or warmed (due to expansion of appliance material).
- Short cracking: Heard when the thermostat switches the compressor on/off.-

Compressor noise

- Normal motor noise: This noise means that the compressor operates normally
- The compressor may cause more noise for a short time when it is first activated.

Bubbling noise and splash:

- This noise is caused by the flow of the fridge freezer in the tubes of the system.

If your fridge is operating too loudly

- To maintain the set cooling level, compressor may be activated from time to time. Noises from your fridge at this time are normal and due to its function. When the required cooling level is reached, noises will be decreased automatically.

If the noises persist;

- Is your appliance stable? Are the legs adjusted?
- Is there anything behind your fridge?
- Are the shelves or dishes on the shelves vibrating? Re-place the shelves and/or dishes

if this is the case.

- Are the items placed on your fridge vibrating?

If you hear any other noises check that:

- The appliance is level
- Nothing is touching the rear of the appliance
- The objects on the appliance are vibrating.

Water flow noise: (For no frost/frost free appliances) Normal flow noise of water flowing to the evaporation container during defrosting. This noise can be heard during defrosting.

Air Blow Noise: If the appliance has fan in freezer/cooler /bottom cabinet compartments.

- This noise can be heard in fridges during normal operation of the system due to the circulation of air.

If there is water in the lower part of the refrigerator:**Check that:**

- The drain hole for the defrost water is not clogged (use the defrost drain plug to clean the drain hole).

Recommendations

- If the appliance is switched off or unplugged, wait at least 5 minutes before plugging the appliance in or restarting it in order to prevent damage to the compressor.
- The cooling unit of your refrigerator is hidden in the rear wall. Therefore, water droplets or icing may occur on the rear surface of your fridge due to the operation of the compressor in specified intervals. This is normal. There is no need to perform a defrosting operation unless the icing is excessive.
- If you will not use your fridge for a long time (e.g. in summer holidays), put the thermostat to “+” position. After defrosting, clean your fridge and leave the door open to prevent humidity and smell.
- If a problem persists after you have followed all the above instructions, please consult the nearest authorised service centre.
- The appliance you have purchased is designed for domestic use only. It is not suitable for commercial or common use. If the consumer uses the appliance in a way that does not comply with this, we emphasise that the manufacturer and the dealer will not be responsible for any repair and failure within the guarantee period.

THE PARTS OF THE APPLIANCE AND THE COMPARTMENTS

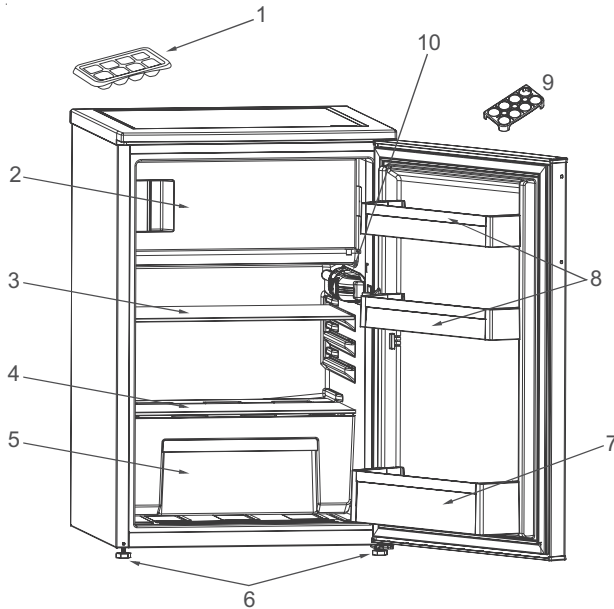

This presentation is only for information about the parts of the appliance.
Parts may vary according to the appliance model.

- 1. Ice tray
- 2. Freezer compartment
- 3. Refrigerator Shelf
- 4. Crisper cover
- 5. Crisper

- 6. Levelling feet
- 7. Bottle shelf
- 8. Door Shelf
- 9. Egg holder
- 10. Thermostat Box

CONSIGNES DE SÉCURITÉ

Il est important de les lire et de les respecter

Avant d'utiliser l'appareil, lire attentivement les consignes de sécurité. Conservez-les à portée pour consultation ultérieure.

Le présent manuel et l'appareil lui-même contiennent des consignes de sécurité importantes qui doivent être lues et observées en tout temps.

Le Fabricant décline toute responsabilité si les consignes de sécurité ne sont pas respectées, en cas de mauvaise utilisation de l'appareil, ou d'un mauvais réglage des commandes.

⚠ Les enfants en bas âge (0-3 ans) doivent être tenus à l'écart de l'appareil. Les jeunes enfants (3-8 ans) doivent être tenus à l'écart de l'appareil sauf s'ils se trouvent sous surveillance constante. Les enfants âgés de 8 ans et plus, ainsi que les personnes présentant des capacités physiques, sensorielles ou mentales réduites, ou ne possédant ni l'expérience ni les connaissances requises, peuvent utiliser cet appareil sous la surveillance ou les instructions d'une personne responsable leur ayant expliqué l'utilisation de l'appareil en toute sécurité, ainsi que les dangers potentiels. Les enfants ne doivent pas jouer avec l'appareil. Les enfants ne doivent pas nettoyer, ni procéder à l'entretien de l'appareil sans surveillance.

Les enfants âgés de 3 à 8 ans sont autorisés à charger et décharger les appareils de réfrigération.

UTILISATION AUTORISÉE

⚠ ATTENTION : Cet appareil n'est pas conçu pour fonctionner à l'aide d'un dispositif de commutation externe, comme une minuterie ou un système de télécommande.

⚠ Cet appareil est destiné à un usage

domestique et peut aussi être utilisé dans les endroits suivants : cuisines pour le personnel dans les magasins, bureaux et autres environnements de travail ; dans les fermes ; Par les clients dans les hôtels, motels, chambres d'hôtes, et autres résidences similaires.

⚠ Cet appareil n'est pas conçu pour une utilisation professionnelle. N'utilisez pas l'appareil en extérieur.

⚠ L'ampoule utilisée dans l'appareil est spécialement conçue pour des appareils ménagers et ne convient pas à l'éclairage général d'une pièce au domicile (Règlement CE 244/2009).

⚠ L'appareil est conçu pour fonctionner dans des endroits où la température ambiante se trouve dans les plages suivantes, en fonction de la classe climatique indiquée sur la plaque signalétique.

L'appareil peut ne pas fonctionner correctement s'il est exposé pendant une période prolongée à des températures non comprises dans la plage spécifiée.

Températures ambiantes classe climatique :

SN:	De 10 à 32 °C
ST:	De 16 à 38 °C;
N:	De 16 à 32 °C
T:	De 16 à 43 °C





Cet appareil ne contient pas de CFC. Le circuit de réfrigérant contient du R600a (HC). Appareils avec isobutane (R600a) : l'isobutane est un gaz naturel qui n'est pas nuisible à l'environnement, mais il est inflammable. Par conséquent, assurez-vous que les tuyaux du circuit réfrigérant ne sont pas endommagés, surtout lorsque vous videz le circuit réfrigérant.

 **AVERTISSEMENT :**
N'endommagez pas les tuyaux du circuit de refroidissement de l'appareil.

 **AVERTISSEMENT :** Veillez à ce que les ouvertures de ventilation, dans l'enceinte de l'appareil ou dans la structure intégrée, soient dénuées d'obstructions.

 **AVERTISSEMENT :** N'utilisez pas des moyens mécaniques, électriques ou chimiques différents de ceux recommandés par le fabricant pour accélérer le processus de décongélation.

 **AVERTISSEMENT :** N'utilisez pas ou ne placez pas les dispositifs électriques à l'intérieur des compartiments de l'appareil s'ils ne sont pas du type expressément autorisé par le fabricant.

 **AVERTISSEMENT :** Les machines à glaçons et/ou les distributeurs d'eau non directement raccordés à l'arrivée d'eau doivent être remplis uniquement avec de l'eau potable.

 **AVERTISSEMENT :** Les distributeurs automatiques de glaçons et/ou d'eau doivent être raccordés à une alimentation en eau potable uniquement, avec une pression d'eau principale comprise entre 0,17 et 0,81 MPa (1,7 et 8,1 bars).

 **N'entreposez pas les substances explosives comme les aérosols et ne placez pas ou n'utilisez pas d'essence ou d'autres matériaux inflammables dans ou près de l'appareil.**

 **N'avalez pas le contenu (non toxique) des sacs de glace (dans certains modèles). Ne mangez pas de glaçons ou de bâtonnets glacés immédiatement après les avoir sortis du congélateur; ils pourraient provoquer des brûlures par le gel.**

 **Pour les produits conçus pour utiliser un filtre à air à l'intérieur d'un**

couvercle de ventilateur accessible, le filtre doit toujours être en place lorsque le réfrigérateur est en marche.

 **Ne stockez pas de récipients en verre avec des liquides dans le compartiment congélateur ; ils pourraient se briser.**

N'obstruez pas le ventilateur (si disponible) avec des aliments. Après avoir placé les aliments, vérifiez si la porte des compartiments ferme correctement, en particulier la porte du congélateur.

 **Les joints endommagés doivent être remplacés dès que possible.**

 **Utilisez le compartiment réfrigérateur uniquement pour stocker les aliments frais et le compartiment congélateur uniquement pour stocker les aliments surgelés, congeler les aliments frais, et faire des glaçons.**

 **Évitez de mettre des aliments non emballés en contact direct avec les surfaces intérieures du compartiment réfrigérateur ou du compartiment congélateur.**

Les appareils peuvent être équipés de compartiments spéciaux (compartiment fraîcheur, compartiment « Zéro degré »,...).

Sauf spécification différente dans la brochure du produit, ils peuvent être retirés tout en maintenant des performances équivalentes.



Le c-pentane est utilisé en tant qu'agent gonflant dans la mousse d'isolation et est un gaz inflammable.

Les compartiments de l'appareil les plus appropriés dans lesquels des types spécifiques d'aliments doivent être conservés, en tenant compte de la répartition différente de la température dans les différents compartiments de l'appareil, sont les suivants :

- Compartiment réfrigérateur :

1) Zone supérieure de la porte du

compartiment du réfrigérateur & - zone de température : Conservez fruits tropicaux, canettes, boissons, oeufs, sauces, cornichons, beurre, confiture

2) Zone centrale du compartiment du réfrigérateur - zone froide : Conservez fromage, lait, produits laitiers, charcuterie, yaourt

3) Zone inférieure du compartiment du réfrigérateur - zone plus froide : Conservez charcuterie, desserts, viande et poisson, cheesecake, pâtes fraîches, crème fraîche, pesto/salsa, plats faits maison, crème pâtissière, pudding et fromage à la crème

4) Tiroir pour fruits et légumes & en bas du compartiment du réfrigérateur : Conservez fruits et légumes (fruits tropicaux exceptés)

5) Compartiment de refroidissement : Conservez uniquement viande et poisson dans le tiroir le plus froid

- Compartiment congélateur:
Le compartiment 4 étoiles (****) convient pour congeler des aliments à la température ambiante et pour conserver des aliments surgelés car la température est uniformément répartie dans tout le compartiment. Les produits surgelés achetés ont la date d'échéance indiquée sur l'emballage. Cette date prend en compte le type de nourriture conservé et doit donc être respectée. Les aliments frais doivent être conservés pendant les périodes suivantes : 1-3 mois pour fromage, fruits de mer, glace, jambon/saucisse, lait, liquides frais; 4 mois pour steak ou côtelettes (boeuf, agneau porc); 6 mois pour beurre ou margarine, volaille (poulet, dinde); 8-12 mois pour fruits (agrumes exceptés), rôti (boeuf, porc, agneau), légumes. Les dates d'échéance figurant sur l'emballage des aliments dans la zone 2 étoiles doivent être respectées.

Pour éviter la contamination des

aliments, veuillez respecter les points suivants :

- L'ouverture prolongée de la porte peut entraîner une augmentation importante de la température dans les compartiments de l'appareil.
- Nettoyez régulièrement les surfaces pouvant entrer en contact avec les aliments et les systèmes de drainage accessibles.
- Nettoyez les réservoirs d'eau s'ils n'ont pas été utilisés pendant 48 h; rincez le système d'alimentation en eau raccordé à une source d'eau si l'eau n'a pas été aspirée pendant 5 jours.
- Conservez viande et poisson crus dans des récipients appropriés au réfrigérateur, de manière à ce qu'ils n'entrent pas en contact ou coulent sur d'autres aliments.
- Les compartiments deux étoiles pour aliments congelés conviennent à la conservation d'aliments pré-congelés, à la conservation ou à la fabrication de glace et de glaçons.
- Ne congelez pas les aliments frais dans des compartiments à une, deux ou trois étoiles.
- Si l'appareil de réfrigération reste vide pendant de longues périodes, éteignez, décongelez, nettoyez, séchez et laissez la porte ouverte pour éviter la formation de moisissure à l'intérieur de l'appareil.

INSTALLATION

⚠ L'appareil doit être manipulé et installé par au moins deux personnes - vous pourriez vous blesser. Utilisez des gants de protection pour le déballage et l'installation - vous pourriez vous couper.

⚠ L'installation, incluant l'alimentation en eau (selon le modèle), et les connexions électriques, ainsi que les réparations, doivent être exécutées par un technicien qualifié. Ne procédez à aucune réparation ni à aucun

remplacement de pièce sur l'appareil autre que ceux spécifiquement indiqués dans le guide d'utilisation. Gardez les enfants à l'écart du site d'installation. Après avoir déballé l'appareil, assurez-vous qu'il n'a pas été endommagé pendant le transport. En cas de problème, contactez le détaillant ou le Service Après-vente le plus près.

Une fois installé, gardez le matériel d'emballage (sacs en plastique, parties en polystyrène, etc.) hors de la portée des enfants - ils pourraient s'étouffer.

L'appareil ne doit pas être branché à l'alimentation électrique lors de l'installation - vous pourriez vous électrocuter. Au moment de l'installation, assurez-vous que le câble d'alimentation n'est pas endommagé par l'appareil - risque d'incendie ou de choc électrique. Allumez l'appareil uniquement lorsque l'installation est terminée.

⚠ Prenez garde à ne pas endommager les sols (p. ex., les parquets) lorsque vous déplacez l'appareil.

Installez l'appareil sur un sol ou des supports suffisamment résistants pour supporter son poids et dans un endroit adapté à sa taille et à son utilisation.

Lors de l'installation de l'appareil, assurez-vous qu'il n'est pas placé près d'une source de chaleur et que les quatre pieds sont stables et reposent sur le sol, en les réglant au besoin. Assurez-vous aussi que l'appareil est parfaitement de niveau en utilisant un niveau à bulle. Attendez au moins deux heures avant de brancher l'appareil pour s'assurer que le circuit de réfrigération atteint son efficacité maximum.

Toutes les dimensions et espacements nécessaires pour l'installation de l'appareil sont indiqués dans

la brochure d'instructions pour l'installation.

⚠ **AVERTISSEMENT** : Lors de la mise en place de l'appareil, assurez-vous que le câble d'alimentation n'est pas coincé ou endommagé.

⚠ **AVERTISSEMENT** : pour éviter tout danger dû à l'instabilité, le positionnement ou le montage de l'appareil doit être effectué conformément aux instructions du fabricant.

Il est interdit de placer le réfrigérateur de sorte que le tuyau métallique d'une cuisinière à gaz, les tuyaux métalliques de gaz ou d'eau, ou les câbles électriques soient en contact avec la paroi arrière du réfrigérateur (bobine de condenseur).

⚠ Afin de garantir une aération adéquate, laissez un espace des deux côtés et au-dessus de l'appareil.

La distance entre l'arrière de l'appareil et le mur derrière l'appareil doit être de 50 mm pour empêcher l'accès à des surfaces chaudes. Une réduction de l'espace recommandé entraîne une augmentation de la consommation d'énergie.

Retirez le fil d'alimentation du crochet du condensateur lors de l'installation avant de connecter le produit à l'alimentation électrique.

AVERTISSEMENTS ÉLECTRIQUES

⚠ Il doit être possible de débrancher l'appareil de l'alimentation électrique en retirant la fiche de la prise de courant si elle est accessible, ou à l'aide d'un interrupteur multipolaire en amont de la prise de courant, conformément aux règles de câblage et l'appareil doit être mis à la terre conformément aux normes de sécurité électrique nationales.

⚠ N'utilisez pas de rallonge, de prises multiples ou d'adaptateurs. Une fois l'installation terminée, l'utilisateur

ne devra plus pouvoir accéder aux composantes électriques. N'utilisez pas l'appareil si vous êtes mouillé ou si vous êtes pieds nus. N'utilisez pas cet appareil si le câble d'alimentation ou la prise de courant sont endommagés, si l'appareil ne fonctionne pas correctement, ou s'il a été endommagé ou échappé.

⚠ Si le câble d'alimentation est endommagé, remplacez-le avec un câble identique par le fabricant ou un de ces techniciens autorisée, ou un technicien qualifié pour éviter les dangers d'électrocution.

⚠ **AVERTISSEMENT** : Ne placez pas les prises portables multiples ou les alimentations électriques portables à l'arrière de l'appareil.

NETTOYAGE ET ENTRETIEN

⚠ **AVERTISSEMENT** : Assurez-vous que l'appareil est éteint et débranché du réseau électrique avant d'effectuer l'entretien - vous pourriez vous électrocuter ; n'utilisez jamais d'équipement de nettoyage à vapeur - risque de choc électrique.

⚠ N'utilisez pas de nettoyeurs abrasifs ou rugueux comme les vaporisateurs pour fenêtre, nettoyeurs, liquides inflammables, nettoyant pour cire, détergents concentrés, désinfectants et nettoyeurs contenant des produits pétroliers ou des particules de plastique à l'intérieur et sur le contour et les joints de la porte. N'utilisez pas d'essuie-tout, de tampons à récurer, ou autres outils de nettoyage rugueux.

ÉLIMINATION DES MATÉRIAUX D'EMBALLAGE

Les matériaux d'emballage sont entièrement recyclables comme l'indique le symbole de recyclage .

Les différentes parties de l'emballage doivent donc être jetées de manière responsable et en totale conformité avec la réglementation des autorités locales régissant la mise au rebut de déchets.

MISE AU REBUT DES APPAREILS ÉLECTROMÉNAGERS

Cet appareil est fabriqué avec des matériaux recyclables ou pouvant être réutilisés.

Mettez-le au rebut en vous conformant à la réglementation locale en matière d'élimination des déchets.

Pour toute information supplémentaire sur le traitement et le recyclage des appareils électroménagers, contactez le service local compétent, le service de collecte des déchets ménagers ou le magasin où vous avez acheté l'appareil. Cet appareil est certifié conforme à la Directive européenne 2012/19/UE relative aux déchets d'équipements électriques et électroniques (DEEE).

En s'assurant que ce produit est correctement mis au rebut, vous contribuerez à empêcher toute conséquence nuisible pour l'environnement et la santé.



Le symbole  figurant sur le produit et sur la documentation qui l'accompagne indique que cet appareil ne doit pas être traité comme un déchet ménager mais doit être remis à un centre de collecte spécialisé dans le recyclage des appareils électriques et électroniques.

CONSEILS RELATIFS À L'ÉCONOMIE D'ÉNERGIE

Pour garantir une ventilation adéquate, suivez les instructions d'installation.

Une aération insuffisante à l'arrière du produit augmente la consommation d'énergie et réduit l'efficacité du refroidissement.

L'ouverture fréquente de la porte peut augmenter la consommation d'énergie.

La température interne de l'appareil et la consommation d'énergie peuvent être affectées par la température ambiante et l'endroit où l'appareil est installé. Le réglage de la température doit toujours prendre ces facteurs en compte. Évitez le plus possible d'ouvrir les portes.

Lors de la décongélation des produits surgelés, placez-les dans le réfrigérateur. La basse température des produits surgelés refroidit les aliments dans le réfrigérateur.

Laissez refroidir les aliments et boissons chaudes avant de les placer dans l'appareil.

Le positionnement des tablettes dans le réfrigérateur n'affecte pas l'utilisation efficace de l'énergie. Les aliments doivent être placés sur les tablettes de sorte à assurer une bonne circulation de l'air (les aliments ne doivent pas être en contact les uns avec les autres et une certaine distance entre les aliments et la paroi arrière doit être maintenue).

Vous pouvez augmenter la capacité de stockage des aliments congelés en enlevant des paniers et si elle est présente, l'étagère Antigivre.

Ne vous inquiétez pas des bruits provenant du compresseur qui sont des bruits de fonctionnement normaux.

PREMIÈRE UTILISATION

- Attendre au moins deux heures après l'installation avant de brancher l'appareil à l'alimentation électrique. Brancher l'appareil à l'alimentation électrique et tourner le bouton du thermostat pour allumer l'appareil. Après avoir allumé l'appareil, vous devez patienter de 4 à 6 heures pour atteindre la température de conservation appropriée pour un appareil normalement rempli.
- Votre réfrigérateur peut avoir une odeur lorsque vous l'utilisez pour la première fois. C'est normal et l'odeur s'estompera une fois que votre réfrigérateur aura commencé à refroidir.

INFORMATIONS CONCERNANT L'UTILISATION

Réglage du thermostat

Le thermostat régule automatiquement la température intérieure du compartiment réfrigérateur et du compartiment congélateur. En tournant le bouton de la position 1. à 5., des températures plus froides peuvent être obtenues.

Note importante : Ne tentez pas de tourner le bouton au-delà de la position 1 car cela arrêtera votre appareil.

- Pour un stockage à court terme de l'aliment dans le compartiment congélateur/réfrigérateur, vous pouvez régler le bouton entre les positions minimum et moyenne. (1-3)
- Pour un stockage à long terme des aliments, vous pouvez régler le bouton sur la position moyenne. (3-4)

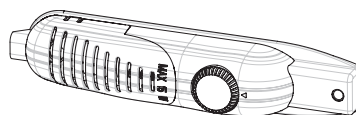

Il faut noter que ; La température ambiante, la température des aliments fraîchement stockés et la fréquence d'ouverture de la porte affectent la température dans le compartiment réfrigérateur. Si nécessaire, changer le réglage de la température.

*le congélateur**** du réfrigérateur peut refroidir jusqu'à -18°C et plus.*

Si le super-interrupteur est disponible :

- réglez normalement cet interrupteur en position « 0 ». Excepté quand la température ambiante est basse comme en hiver. (à savoir inférieure à 16°C) ou quand la température du congélateur doit être maintenue plus basse. Dans ce cas, tournez l'interrupteur sur « 1 » en position ON.
- Pour régler le super-interrupteur en MARCHÉ, sur le boîtier du thermostat, baissez l'interrupteur en position « 1 ». L'interrupteur s'allumera.
- Quand le compartiment congélateur est refroidi à une température suffisante, ou que le temps devient chaud, couper le super-interrupteur pour économiser la consommation électrique.
- Lorsque vous allumez l'appareil pour la première fois, pour démarrer un refroidissement adapté, l'appareil doit fonctionner 24 heures en continu jusqu'à refroidir à la température suffisante.
- Pendant ce temps, n'ouvrez pas la porte trop souvent et ne placez pas beaucoup d'aliments à l'intérieur de l'appareil.

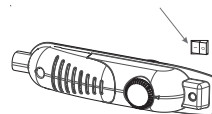

Si l'unité est éteinte ou débranchée, vous devez laisser passer au moins 5 minutes avant de redémarrer ou de brancher l'unité afin de ne pas endommager le compresseur.

Super congélation : Si la température ambiante dépasse 16°C, cet interrupteur doit être utilisé comme interrupteur de super-congélation. Pour une capacité de congélation maximale, l'interrupteur doit être tourné sur marche 3 heures avant d'y placer des aliments frais. Après avoir placé des aliments frais dans le congélateur, 24 heures en position MARCHÉ suffisent généralement. Afin d'économiser de l'énergie, il convient de couper cet interrupteur 24 heures après avoir placé des aliments frais dans l'appareil.

Avertissements concernant les réglages de la température

- Il n'est pas recommandé de faire fonctionner votre réfrigérateur dans des environnements dont la température est inférieure à 10°C en termes de rendement.
- Lors du réglage du thermostat, tenez compte de la fréquence d'ouverture et de fermeture de la porte de l'appareil, de la quantité d'aliments stockés dans le réfrigérateur et de l'environnement dans lequel le réfrigérateur est situé.
- Lorsque l'appareil est allumé la première fois, laissez-le tourner pendant 24 heures afin d'atteindre la température de fonctionnement pour une grande quantité d'aliments à l'intérieur. Pendant ce temps, n'ouvrez pas la porte et ne gardez pas beaucoup d'aliments à l'intérieur.
- Débranchez votre appareil pendant une coupure de courant afin d'éviter tout dommage au compresseur. Une fois le courant rétabli, retardez le branchement de votre appareil pendant 5 à 10 minutes. Cela aidera à éviter tout dommage aux composants de l'appareil.

- Votre appareil est conçu pour fonctionner à des gammes de température ambiante indiquées dans les normes, conformément à la classe climatique indiquée sur l'étiquette d'information. Il n'est pas recommandé que votre réfrigérateur fonctionne dans les environnements qui sont hors des plages de température indiquées. Cela réduira l'efficacité de refroidissement du réfrigérateur.
- Cet appareil est conçu pour être utilisé à une température ambiante dans la plage de 16°C - 32°C

Classe climatique	T. amb. (°C)
SN :	De 10 à 32 °C
ST :	De 16 à 38 °C ;
N :	De 16 à 32 °C
T :	De 16 à 43 °C

Accessoires

Voyant « Porte ouverte » ;

- Le voyant « Porte ouverte » sur la poignée montre si la porte est fermée correctement ou si elle est encore ouverte.
- Si le voyant est rouge, la porte est toujours ouverte.
- Si le voyant est blanc, la porte est convenablement fermée.
- Observez que la porte du congélateur doit toujours rester fermée. Cela empêchera les aliments de décongeler ; cela évitera la formation de givre et de glace lourde à l'intérieur du congélateur et une augmentation inutile de la consommation d'énergie.

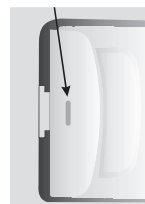

Faire des glaçons ;

Bac à glaçons ;

- Remplissez le bac à glaçons avec de l'eau et placez-le dans le compartiment congélateur.
- Une fois que l'eau s'est totalement transformée en glace, vous pouvez tordre le plateau comme indiqué ci-dessous pour enlever les glaçons.



Toutes les descriptions écrites et visuelles dans les accessoires peuvent varier selon le modèle d'appareil.

Emplacement des denrées Zone la plus froide



Vous obtiendrez une meilleure conservation de vos aliments si vous les placez dans la zone de froid convenant le mieux à leur nature. La zone la plus froide se situe juste au-dessus du bac à légumes.

La zone la plus froide du compartiment réfrigérateur est délimitée par les autocollants collés sur le côté gauche du la paroi.

Indicateur de température (In some models)

Pour vous aider à bien régler votre appareil nous avons équipé votre réfrigérateur d'un indicateur de température, celui-ci étant placé dans la zone la plus froide.

Vous pouvez facilement vérifier que la température de la zone la plus froide de votre réfrigérateur est correcte : lorsque l'indicateur affiche « OK », cela signifie que le thermostat est bien réglé et que la température intérieure est correcte.

L'indication « OK » apparaissant en noir est difficilement visible si l'indicateur de température est mal éclairé. La bonne lecture de celui-ci est facilitée s'il est correctement éclairé.

Si le symbole « OK » n'apparaît pas, cela signifie que la température est trop élevée : il vous faudra alors modifier le réglage du thermostat, et vous devrez attendre 12 heures avant d'effectuer un nouveau contrôle visuel de la température.

NOTE : Lorsque vous venez de charger l'appareil ou que la porte a été ouverte pendant un long moment, il est possible que le symbole « OK » disparaisse momentanément. Si l'évaporateur du compartiment réfrigérateur (paroi du fond de l'appareil) se couvre anormalement de givre (appareil trop chargé, température ambiante élevée, ouvertures fréquentes de la porte), réglez le thermostat sur une position inférieure jusqu'à obtenir de nouveau des périodes d'arrêt du compresseur.

La limite supérieure de la zone la plus froide est indiquée par la base inférieure de l'autocollant (pointe de la flèche). La clayette supérieure de la zone la plus froide doit être au même niveau que la pointe de la flèche. La zone la plus froide se situe donc en-dessous de cette clayette.

Les clayettes étant amovibles, veillez à ce que la clayette inférieure soit toujours au niveau de la pointe de la flèche, afin de garantir les températures dans cette zone.

Chaque type d'aliment a une température de conservation idéale et donc un emplacement précis à respecter.

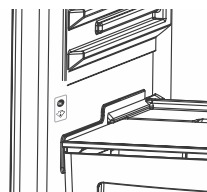

Emplacements	Produits
Clayettes supérieures	Aliments cuits, entremets et toutes denrées à consommer assez rapidement.
Zone la plus froide	Viande, volaille, gibier et poissons crus. Temps maximum de conservation : 1 à 2 jours. Fruits frais, charcuterie.
Bac à légumes	Légumes frais, fruits.
Contre-porte	Les balconnets recevront, en bas les bouteilles puis en remontant, les produits de faible volume et d'emploi courant (yaourts, crème fraîche,..).
	Butter, cooked cheese and eggs shall be introduced in appropriate holders.

STOCKAGE DES ALIMENTS

Compartiment réfrigérateur

- Pour réduire l'humidité et éviter la formation de givre, ne placez jamais de liquides dans des récipients non scellés dans le réfrigérateur. Ne placez pas d'aliments encore chauds ou des liquides en cours d'évaporation dans les compartiments. Stockez toujours des aliments dans des récipients fermés ou enveloppés.
- Ne placez jamais d'aliments tièdes dans le réfrigérateur. Les aliments tièdes doivent refroidir à la température ambiante et être disposés de façon à assurer une circulation d'air adéquate dans le compartiment réfrigérateur.
- Assurez-vous qu'aucun article n'est en contact direct avec la paroi arrière de l'appareil car du givre se développera et l'emballage risque d'y attacher. N'ouvrez pas la porte du réfrigérateur trop fréquemment.
- Nous vous recommandons d'envelopper de manière lâche la viande et le poisson nettoyé et de les stocker sur l'étagère en verre juste au-dessus du bac à légumes, où l'air est le plus froid, car ce sont là les meilleures conditions de stockage.
- Stockez les fruits et légumes en vrac dans les contenants prévus à cet effet.
- Ne mettez pas de légumes humides dans le réfrigérateur.
- La durée de conservation de tous les produits alimentaires dépend de la qualité initiale de l'aliment et du cycle de réfrigération ininterrompu avant le stockage du réfrigérateur.

Compartiment congélateur

Le compartiment congélateur est utilisé pour congeler les aliments frais, pour stocker les aliments congelés pendant le laps de temps indiqué sur l'emballage et pour faire des glaçons.

- Lors de la congélation d'aliments frais, enveloppez et scellez les aliments convenablement ; l'emballage doit être étanche à l'air et ne doit pas fuir. Des sacs congélation spéciaux, des feuilles d'aluminium (de qualité élevée, en cas de doute doublez l'enveloppement), des sacs en polyéthylène et des récipients en plastique sont les récipients idéaux.
- La quantité maximale d'aliments frais qui peuvent être stockés dans le congélateur dans un délai de 24 heures est indiquée sur la plaque nominative (voir Capacité de congélation).
- Pour la congélation des aliments frais (à savoir la viande, le poisson et la viande hachée), divisez-les en portions que vous utiliserez pour le service.
- Une fois l'unité dégivrée, remplacez les aliments dans le congélateur et rappelez-vous de les consommer très rapidement.
- Ne laissez pas les aliments frais entrer en contact avec les aliments déjà congelés.
- Marquez toujours la date et le contenu du paquet et ne dépassez pas la durée de conservation indiquée.
- En cas de panne de courant ou de dysfonctionnement, le compartiment réfrigérateur maintiendra une température suffisamment basse pour la conservation des aliments. Toutefois, évitez d'ouvrir la porte du congélateur pour ralentir l'augmentation de température dans le compartiment congélateur.
- Ne placez jamais d'aliments chauds dans le compartiment congélateur.
- Lors de l'achat et du stockage de produits alimentaires congelés, assurez-vous que l'emballage n'est pas endommagé.
- Placez les aliments congelés dans le compartiment congélateur dès que possible après les avoir achetés.
- Une fois que les aliments ont décongelé, ils ne doivent jamais être recongelés ; vous devez les cuire aussi vite que possible afin de les consommer ou de les recongeler.

Notez que ; si vous voulez rouvrir la porte du congélateur tout de suite après l'avoir fermée, elle ne s'ouvrira pas facilement. C'est tout à fait normal ! Après avoir atteint la condition d'équilibre, la porte s'ouvrira facilement.

Note importante :

- Les produits surgelés, une fois dégelés, doivent être cuits comme des aliments frais. S'ils ne sont pas cuits après décongélation, ils ne doivent JAMAIS être recongelés.
- Le goût de certaines épices trouvées dans les plats cuisinés (anis, basilic, cresson, vinaigre, épices assorties, gingembre, ail, oignon, moutarde, thym, origan, poivre noir, etc) change et elles prennent un goût fort lorsqu'elles sont stockées pendant une longue période. Donc, il faut ajouter peu d'épices aux aliments congelés ou l'épice souhaitée doit être ajoutée après la décongélation de l'aliment. »
- La durée de conservation des aliments dépend de la matière grasse utilisée. La matière grasse adaptée est la margarine, le gras de veau, l'huile d'olive et le beurre et les matières grasses inadaptées sont l'huile d'arachide et le gras de porc.
- Les aliments sous forme liquide doivent être congelés dans des tasses en plastique et les autres aliments doivent être congelés dans des feuilles ou des sachets en plastique.

NETTOYAGE ET ENTRETIEN

- Débranchez l'unité de l'alimentation électrique avant de la nettoyer.
- Ne nettoyez pas l'appareil en y versant de l'eau
- Le réfrigérateur doit être nettoyé régulièrement en utilisant une solution de bicarbonate de soude et d'eau tiède.
- Nettoyer les accessoires séparément avec de l'eau et du savon. Ne les nettoyez pas au lave-vaisselle.
- N'utilisez jamais de produits abrasifs ou de détergents. Après le lavage, rincez à l'eau propre et séchez minutieusement. Une fois que vous avez terminé le nettoyage, rebranchez la prise à l'alimentation principale avec les mains sèches
- Nettoyez le condenseur avec un balai au moins deux fois par an. Cela vous aidera à économiser des coûts de l'énergie et à augmenter la productivité.



Dégivrage

Pour le compartiment réfrigérateur

- Le dégivrage se produit automatiquement dans le compartiment réfrigérateur pendant le fonctionnement ; l'eau de dégivrage est collectée par le plateau d'évaporation et s'évapore automatiquement.
- Le plateau d'évaporation et le trou de vidange d'eau de dégivrage doivent être nettoyés régulièrement avec un bouchon de vidange de dégivrage pour éviter que l'eau ne s'accumule sur le fond du réfrigérateur au lieu de s'écouler.
- Vous pouvez également verser ½ verre d'eau dans le trou de vidange pour nettoyer l'intérieur.

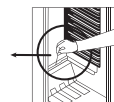
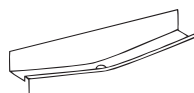

Pour le compartiment congélateur ;

- Le givre, accumulé dans le compartiment congélateur, doit être enlevé régulièrement. Le compartiment congélateur doit être nettoyé comme le compartiment réfrigérateur, avec les opérations de dégivrage du compartiment au moins deux fois par an.

Pour cela ;

- La veille du dégivrage, réglez le thermostat en position « 5 » pour congeler totalement les aliments.
- Pendant le dégivrage, les aliments congelés doivent être enveloppés dans plusieurs couches de papier et conservés dans un lieu froid. L'augmentation inévitable de la température raccourcira sa durée de conservation.
- Rappelez-vous d'utiliser ces aliments dans un délai relativement court.
- Coupez le réfrigérateur au niveau de la prise et débranchez-le
- Laissez la porte ouverte et pour accélérer le processus de dégivrage, placez une ou plusieurs cuvettes d'eau tiède dans le compartiment réfrigérateur.
- Séchez l'intérieur de l'unité et le plateau d'eau, rebranchez la prise, et réglez le thermostat en position 5.

Remplacement de l'ampoule

Lors du remplacement de l'ampoule du compartiment réfrigérateur ;

1. Débrancher l'unité de l'alimentation électrique,
2. Appuyez sur les crochets sur les côtés du capot de l'ampoule et enlevez le capot de l'ampoule
3. Remplacez par une ampoule de 15 watts maximum.
4. Installez le capot.
5. Attendez 5 minutes avant de rebrancher et de remettre le thermostat dans sa position d'origine.

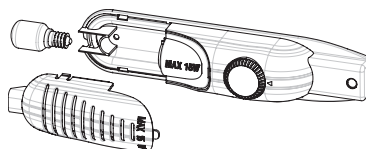

Remplacement de l'éclairage DEL

Si votre réfrigérateur est équipé d'un éclairage DEL, contactez le service d'assistance car seul le personnel autorisé peut le remplacer.

TRANSPORT ET MODIFICATION DE LA POSITION D'INSTALLATION

- Les emballages d'origine et du polystyrène expansé (PS) peuvent être conservés si nécessaire.
- Pendant le transport, l'appareil doit être fixé avec une chaîne large ou une corde solide. Les instructions indiquées sur la boîte ondulée doivent être suivies pendant le transport.
- Avant de transporter ou de modifier la position de l'installation, tous les objets mobiles (à savoir tablettes, bacs...), doivent être sortis ou fixés avec des bandes afin d'éviter qu'ils ne soient endommagés.

Transportez votre réfrigérateur dans la position verticale.

Repositionnement de la porte

- Il n'est pas possible de modifier le sens d'ouverture de votre porte de réfrigérateur, si les poignées de porte sur votre réfrigérateur sont installées sur la surface avant de la porte.
- Il est possible de modifier le sens d'ouverture des portes sur les modèles sans poignées.
- Si le sens d'ouverture de la porte de votre réfrigérateur peut être modifié, il convient de contacter le service autorisé le plus proche pour faire modifier le sens d'ouverture.

AVANT D'APPELER LE SERVICE

Si votre réfrigérateur ne fonctionne pas comme prévu, vérifiez les solutions indiquées ci-dessous avant d'appeler un électricien ou le service après-vente.

Que faire si votre réfrigérateur ne fonctionne pas :

Vérifiez si :

- Il n'y a pas de courant,
- L'interrupteur général de votre maison n'est pas déconnecté,
- Le réglage du thermostat est sur la position « • »,
- La prise ne fonctionne plus. Pour vérifier cela, branchez un appareil dont vous êtes sûr du fonctionnement dans la même prise.

Que faire si votre réfrigérateur fonctionne mal :

Assurez-vous que :

- Vous n'avez pas surchargé l'appareil,
- Les portes sont totalement fermées,
- Il n'y a pas de poussière sur le condenseur,
- Il y a suffisamment de place pour permettre la circulation d'air à l'arrière et sur le côté de l'appareil.

S'il y a du bruit ;

Le gaz de refroidissement qui circule dans le circuit de réfrigérateur peut faire un léger bruit (bruit de bulles) même quand le compresseur ne fonctionne pas. Ne vous inquiétez pas, c'est normal. Si ces sons sont différents, vérifiez que ;

- L'appareil est bien de niveau,
- Rien ne touche la partie arrière,
- Les objets sur l'appareil vibrent.

Si votre réfrigérateur fait trop de bruit

Bruits normaux

- Bruit de craquement (craquement de la glace) : (Pour les appareils no frost/frost free)
- Pendant un dégivrage automatique. Quand l'appareil refroidit ou se réchauffe (du fait de l'expansion du matériau dudit appareil).
- Court craquement : Entendu lorsque le thermostat allume et coupe le compresseur.-

Bruit du compresseur

- Bruit normal de moteur : Ce bruit signifie que le compresseur fonctionne normalement
- Le compresseur peut provoquer davantage de bruit pendant un court moment lors de sa première activation.

Bruit de bouillonnement et de projection :

- Ce bruit est causé par l'écoulement de réfrigérant dans les tubes du système.

Si votre réfrigérateur fait trop de bruit

- Pour maintenir le niveau de refroidissement réglé, le compresseur peut être activé au coup par coup. Des bruits provenant du réfrigérateur à ce moment-là sont normaux et dus à son fonctionnement. Lorsque le niveau de refroidissement requis est atteint, les bruits diminueront automatiquement.

Si les bruits persistent ;

- Votre appareil est-il stable ? Les pieds sont-ils réglés ?
- Y-a-t-il quelque chose derrière votre réfrigérateur ?
- Les tablettes ou les plats sur les tablettes vibrent-ils ? Remplacez les tablettes et/ou les plats

si c'est le cas.

- Les éléments placés sur votre réfrigérateur vibrent-ils ?

Si vous entendez d'autres bruits, vérifiez que :

- L'appareil est de niveau
- Rien ne touche la partie arrière de l'appareil
- Les objets dans l'appareil vibrent.

Bruit d'eau : (Pour les appareils no frost/frost free) Bruit normal de l'eau qui s'écoule vers le récipient d'évaporation pendant le dégivrage. Ce bruit peut être entendu pendant le dégivrage.

Bruit de soufflerie : Si l'appareil dispose d'un ventilateur dans les compartiments congélateur/ réfrigérateur/ armoire inférieure.

- Ce bruit peut être entendu pendant le fonctionnement normal du système du fait de la circulation d'air.

S'il y a de l'eau dans la partie inférieure du réfrigérateur :

Assurez-vous que :

- le trou de vidange pour l'eau de dégivrage n'est pas obstrué (utilisez le bouchon de vidange de dégivrage pour nettoyer le trou de vidange).

Recommandations

- Si l'appareil est éteint ou débranché, attendez au moins 5 minutes avant de brancher l'appareil ou de le redémarrer afin de ne pas endommager le compresseur.
- L'unité de refroidissement de votre réfrigérateur est cachée dans la paroi arrière. Donc, des gouttelettes d'eau ou du givre peuvent se produire sur la surface arrière de votre réfrigérateur du fait du fonctionnement du compresseur à intervalles spécifiés. Ceci est normal. Il n'est pas nécessaire de réaliser un dégivrage tant que la glace n'est pas excessive.
- Si vous n'utilisez pas votre réfrigérateur pendant un long moment (par exemple pendant les vacances d'été), mettez le thermostat en position « * ». Après le dégivrage, nettoyez votre réfrigérateur et laissez la porte ouverte pour éviter l'humidité et les odeurs.
- Si le problème persiste bien que vous ayez suivi toutes les instructions ci-dessus, consultez le Service Agréé le plus proche.
- L'appareil que vous avez acheté est conçu pour une utilisation dans un but domestique uniquement. Il n'est pas adapté à une utilisation commerciale ou commune. Si le consommateur utilise l'appareil d'une manière non conforme aux présentes instructions, nous insistons sur le fait que ni le producteur, ni le distributeur ne seront responsables de la moindre réparation ou panne pendant la période de garantie.

LES PIÈCES DE L'APPAREIL ET DES COMPARTIMENTS

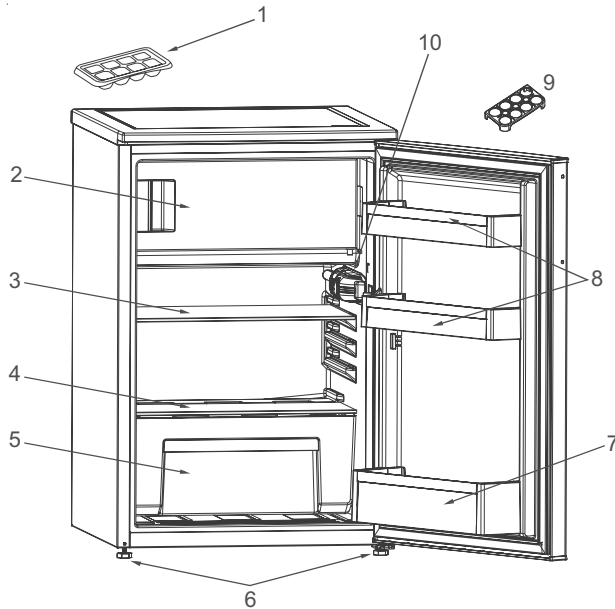

Cette présentation est uniquement destinée à donner des informations sur les pièces de l'appareil.
Les pièces peuvent varier selon le modèle d'appareil.

- | | |
|---|---------------------------|
| 1. Bac à glaçons | 6. Support de réglage |
| 2. Compartiment congélateur | 7. Tablette à bouteilles |
| 3. Tablette de réfrigérateur | 8. Étagère de porte |
| 4. Couvercle du bac à fruits et légumes | 9. Support à œufs |
| 5. Bac à fruits et légumes | 10. Boîtier de thermostat |

NORME DI SICUREZZA

IMPORTANTE: da leggere e rispettare

Prima di utilizzare l'apparecchio, leggere le seguenti norme di sicurezza. Conservarle per eventuali consultazioni successive.

Questo manuale e l'apparecchio sono corredati da importanti avvertenze di sicurezza, da leggere e rispettare sempre. Il fabbricante declina qualsiasi responsabilità che derivi dalla mancata osservanza delle presenti istruzioni di sicurezza, da usi impropri dell'apparecchio o da errate impostazioni dei comandi..

 Tenere i bambini di età inferiore a 3 anni lontani dall'apparecchio. Senza la sorveglianza costante di un adulto, tenere l'apparecchio fuori dalla portata dei bambini di età inferiore a 8 anni. L'uso di questo apparecchio da parte di bambini di età superiore agli 8 anni, di persone con ridotte capacità fisiche, sensoriali o mentali o di persone sprovviste di esperienza e conoscenze adeguate è consentito solo con un'adeguata sorveglianza, o se tali persone siano state istruite sull'utilizzo sicuro dell'apparecchio e siano consapevoli dei rischi. Vietare ai bambini di giocare con l'apparecchio. La pulizia e la manutenzione ordinaria non devono essere effettuate da bambini senza la supervisione di un adulto. Ai bambini di età compresa tra i 3 e gli 8 anni è consentito caricare e scaricare apparecchi refrigeranti.

USO CONSENTITO

 **ATTENZIONE:** l'apparecchio non è destinato ad essere messo in funzione mediante un dispositivo esterno o un sistema di comando a distanza separato.

 L'apparecchio è destinato all'uso domestico e ad applicazioni

analoghe, quali: aree di cucina per il personale di negozi, uffici e altri contesti lavorativi; agriturismi; camere di hotel, motel, bed & breakfast e altri ambienti residenziali.

 Questo apparecchio non è destinato all'uso professionale. Non utilizzare l'apparecchio all'aperto.

 La lampadina utilizzata nell'apparecchio è progettata specificatamente per gli elettrodomestici e non è adatta per l'illuminazione domestica (Regolamento CE 244/2009).

 L'apparecchio è predisposto per operare in ambienti in cui la temperatura sia compresa nei seguenti intervalli, a seconda della classe climatica riportata sulla targhetta. L'apparecchio potrebbe non funzionare correttamente se lasciato per un lungo periodo ad una temperatura superiore o inferiore all'intervallo previsto.

Classe climatica T. amb. (°C)

SN: Da 10 a 32

N: Da 16 a 32

ST: Da 16 a 38

T: Da 16 a 43

 Questo apparecchio non contiene CFC. Il circuito refrigerante contiene R600a (HC). Apparecchi con isobutano (R600a): l'isobutano è un gas naturale senza effetti nocivi sull'ambiente, tuttavia è infiammabile. È perciò indispensabile assicurarsi che i tubi del circuito refrigerante non siano danneggiati, in particolare durante lo svuotamento del circuito refrigerante.

 **AVVERTENZA:** Non danneggiare i tubi del circuito refrigerante

dell'apparecchio.

⚠ AVVERTENZA: Mantenere libere da ostruzioni le aperture di ventilazione nello spazio circostante l'apparecchio o nella nicchia di incasso.

⚠ AVVERTENZA: Non usare dispositivi meccanici, elettrici o chimici diversi da quelli raccomandati dal produttore per accelerare il processo di sbrinamento.

⚠ AVVERTENZA: Non usare o introdurre apparecchiature elettriche all'interno degli scomparti dell'apparecchio se queste non sono del tipo espressamente autorizzato dal produttore.

⚠ AVVERTENZA: i produttori di ghiaccio e/o i distributori d'acqua non direttamente collegati all'alimentazione idrica devono essere riempiti unicamente con acqua potabile.

⚠ AVVERTENZA: I produttori di ghiaccio e/o distributori d'acqua devono essere collegati a un condotto di alimentazione che fornisca soltanto acqua potabile, con una pressione dell'acqua compresa tra 0,17 e 0,81 MPa (1,7 e 8,1 bar).

⚠ Non conservare all'interno dell'apparecchio sostanze esplosive quali bombolette spray con propellente infiammabile.

⚠ Non ingerire il liquido (atossico) contenuto negli accumulatori di freddo (presenti in alcuni modelli). Non mangiare cubetti di ghiaccio o ghiaccioli subito dopo averli tolti dal congelatore poiché potrebbero causare bruciature da freddo.

⚠ Per i prodotti che prevedono l'uso di un filtro aria all'interno di un coperchio ventola accessibile, il filtro deve essere sempre in posizione quando il frigorifero è in funzione.

⚠ Non conservare nel comparto congelatore alimenti liquidi in contenitori di vetro, perché questi potrebbero rompersi.

Non ostruire la ventola (se presente) con gli alimenti. Dopo avere introdotto gli alimenti, assicurarsi che le porte dei compartimenti si chiudano bene, in particolare la porta del comparto congelatore.

⚠ Sostituire non appena possibile le guarnizioni danneggiate.

⚠ Utilizzare il comparto frigorifero solo per la conservazione di alimenti freschi e il comparto congelatore solo per la conservazione di alimenti congelati, la congelazione di cibi freschi e la produzione di cubetti di ghiaccio.

⚠ Non conservare alimenti senza confezione a contatto diretto con le superfici del frigorifero o del congelatore.

Gli apparecchi possono essere dotati di compartimenti speciali (compartimento cibi freschi, comparto zero gradi, ecc.). Se non altrimenti indicato nel libretto del prodotto, questi compartimenti possono essere rimossi mantenendo prestazioni equivalenti.

⚠ Il C-Pentano è utilizzato come agente dilatante nella schiuma isolante ed è un gas infiammabile.

Di seguito sono descritti i compartimenti dell'apparecchio più adatti per la conservazione di specifici tipi di alimenti tenendo conto della diversa distribuzione delle temperature:

- Compartimento frigorifero:

- 1) Area superiore del comparto frigorifero & porta - zona temperata: Conservazione di frutta tropicale, lattine, bevande, uova, salse, sottaceti, burro, conserve
- 2) Area centrale del comparto

frigorifero - zona fredda:

Conservazione di formaggi, latte, latticini, piatti pronti, yogurt

3) Area inferiore del comparto frigorifero - zona più fredda:

Conservazione di affettati, dessert, carne, pesce, semifreddi, pasta fresca, panna acida, pesto/sughi, piatti cucinati, creme dolci, budini e formaggi a pasta molle

4) Cassetto frutta & verdura nella parte bassa del comparto frigorifero:

Conservazione di frutta e verdura (esclusi i frutti tropicali)

5) Comparto refrigerante: Il cassetto più freddo è indicato solo per la conservazione di carne e pesce

- Comparto congelatore:

Il comparto a 4 stelle (****) è adatto per congelare gli alimenti che si trovano a temperatura ambiente e per conservare i surgelati, perché la temperatura è distribuita in modo uniforme nell'intero comparto. I surgelati acquistati hanno la data di scadenza stampata sulla confezione. Questa data tiene conto del tipo di alimento e deve essere perciò rispettata. Le durate di conservazione consigliate per gli alimenti freschi sono le seguenti: 1-3 mesi per formaggi, crostacei, gelati, salumi, latte, liquidi freschi; 4 mesi per bistecche o tagli di carne (manzo, agnello, suino); 6 mesi per burro o margarina, pollame (pollo, tacchino); 8-12 mesi per frutta (esclusi gli agrumi), arrostiti di carne (manzo, suino, agnello), verdure.

Le date di scadenza riportate sulle confezioni degli alimenti conservati nella zona a 2 stelle devono essere obbligatoriamente rispettate.

Per evitare la contaminazione degli alimenti, osservare le seguenti indicazioni:

- L'apertura prolungata della porta può causare un considerevole aumento della temperatura nei comparti dell'apparecchio.

- Pulire periodicamente le superfici che possono entrare a contatto con gli alimenti e i sistemi di scarico accessibili.

- Pulire i serbatoi dell'acqua se non vengono usati per 48 ore; se l'acqua non viene prelevata per 5 giorni, sciacquare completamente il sistema collegato alla rete idrica.

- Conservare in frigorifero la carne e il pesce crudi in recipienti adatti, in modo che non entrino a contatto con gli altri alimenti e non perdano liquidi.

- I comparti per surgelati con due stelle sono adatti per la conservazione degli alimenti pre-congelati, la conservazione o la produzione di gelato e la produzione di cubetti di ghiaccio.

- Non congelare gli alimenti freschi nei comparti a una, due o tre stelle.

- Se l'apparecchio refrigerante deve essere lasciato vuoto a lungo, si raccomanda di spegnere, sbrinare, pulire e asciugare l'apparecchio e di lasciare la porta aperta per impedire la formazione di muffe.

INSTALLAZIONE

⚠ Per evitare il rischio di lesioni personali, le operazioni di movimentazione e installazione dell'apparecchio devono essere eseguite da almeno due persone. Per evitare rischi di taglio, utilizzare guanti protettivi per le operazioni di disimballaggio e installazione.

⚠ L'installazione, comprendente anche eventuali raccordi per l'alimentazione idrica e i collegamenti elettrici, e gli interventi di riparazione

devono essere eseguiti da personale qualificato. Non riparare né sostituire alcuna parte dell'apparecchio a meno che ciò non sia espressamente indicato nel manuale d'uso.

Tenere i bambini a distanza dal luogo dell'installazione. Dopo aver disimballato l'apparecchio, assicurarsi che non sia stato danneggiato durante il trasporto. In caso di problemi, contattare il rivenditore o il Servizio Assistenza più vicino. A installazione completata, conservare il materiale di imballaggio (parti in plastica, polistirolo, ecc.) al di fuori della portata dei bambini per evitare possibili rischi di soffocamento. Per evitare rischi di scosse elettriche, prima di procedere all'installazione scollegare l'apparecchio dalla rete elettrica. Durante l'installazione, accertarsi che l'apparecchio non possa danneggiare il cavo di alimentazione e causare così rischi di scosse elettriche.

Attivare l'apparecchio solo dopo avere completato la procedura di installazione.

⚠ Nello spostare l'apparecchio, fare attenzione per evitare di danneggiare i pavimenti (ad esempio di parquet). Installare l'apparecchio su un pavimento in grado di sostenerne il peso e in un ambiente adatto alle sue dimensioni e al suo utilizzo. Controllare che l'apparecchio non sia vicino a una fonte di calore e che i quattro piedini siano stabili e bene in appoggio sul pavimento, regolandoli se necessario; controllare inoltre che l'apparecchio sia perfettamente in piano usando una livella a bolla d'aria.

Attendere almeno due ore prima di attivare l'apparecchio, per dare modo al circuito refrigerante di essere perfettamente efficiente.

⚠ **AVVERTENZA:** Quando si posiziona l'apparecchio, fare attenzione a non incastrare o danneggiare il cavo di alimentazione.

⚠ **AVVERTENZA:** per evitare pericoli dovuti all'instabilità dell'apparecchio, posizionarlo o fissarlo attenendosi alle istruzioni del produttore. È vietato posizionare il frigorifero in modo che la sua parete posteriore (bobina del condensatore) entri a contatto con il tubo metallico di un piano di cottura a gas, con le tubazioni metalliche del gas o dell'acqua o con cavi elettrici.

⚠ Per garantire un'adeguata ventilazione, lasciare i lati e la parte superiore dell'apparecchio sufficientemente distanziati dalla parete. Per impedire l'accesso alle superfici calde, la distanza fra il lato posteriore dell'apparecchio e la parete retrostante dovrebbe essere di 50 mm. Uno spazio inferiore determinerà un maggiore consumo energetico dell'apparecchio.

Durante l'installazione, staccare il cavo di alimentazione dal gancio del condensatore prima di collegare il prodotto alla rete elettrica.

AVVERTENZE ELETTRICHE

⚠ Deve essere possibile scollegare l'apparecchio dalla rete elettrica disinserendo la spina, se questa è accessibile, o tramite un interruttore multipolare installato a monte della presa nel rispetto dei regolamenti elettrici vigenti; inoltre, la messa a terra dell'apparecchio deve essere conforme alle norme di sicurezza elettrica nazionali.

⚠ Non utilizzare cavi di prolunga, prese multiple o adattatori. Una volta terminata l'installazione, i componenti elettrici non dovranno più essere accessibili. Non utilizzare

l'apparecchio quando si è bagnati oppure a piedi nudi.

Non accendere l'apparecchio se il cavo di alimentazione o la spina sono danneggiati, se si osservano anomalie di funzionamento o se l'apparecchio è caduto o è stato danneggiato.

 Se il cavo di alimentazione è danneggiato, deve essere sostituito con uno dello stesso tipo dal produttore, da un centro di assistenza autorizzato o da un tecnico qualificato per evitare situazioni di pericolo o rischi di scosse elettriche.

 Accertarsi che la tensione elettrica indicata sulla targhetta matricola dell'apparecchio corrisponda a quella della propria abitazione.

 **AVVERTENZA:** Non disporre prese multiple o alimentatori portatili sul retro dell'apparecchio.

PULIZIA E MANUTENZIONE

 **AVVERTENZA:** Per evitare rischi di folgorazione, prima di qualsiasi intervento di manutenzione accertarsi che l'apparecchio sia spento e scollegato dall'alimentazione elettrica; inoltre, non usare in nessun caso pulitrici a getto di vapore.

 Non usare detergenti abrasivi o aggressivi quali ad esempio spray per vetri, creme abrasive, liquidi infiammabili, cere, detergenti concentrati, sbiancanti o detersivi contenenti prodotti derivati dal petrolio sulle parti in plastica, gli interni, i rivestimenti delle porte o le guarnizioni. Non utilizzare carta da cucina, spugnette abrasive o altri strumenti di pulizia aggressivi.

SMALTIMENTO DEL MATERIALE DI IMBALLAGGIO

Il materiale di imballaggio è riciclabile al 100% ed è contrassegnato dal simbolo del riciclaggio .

Le varie parti dell'imballaggio devono pertanto

essere smaltite responsabilmente e in stretta osservanza delle norme stabilite dalle autorità locali.

SMALTIMENTO DEGLI ELETTRODOMESTICI

Questo prodotto è stato fabbricato con materiale riciclabile o riutilizzabile.

Smaltire il prodotto rispettando le normative locali in materia. Per ulteriori informazioni sul trattamento, il recupero e il riciclaggio degli elettrodomestici, contattare l'ufficio locale competente, il servizio di raccolta dei rifiuti domestici o il negozio presso il quale il prodotto è stato acquistato. Questo apparecchio è contrassegnato in conformità alla Direttiva Europea 2012/19/UE sui rifiuti di apparecchiature elettriche ed elettroniche (RAEE). Provvedendo al corretto smaltimento del prodotto si contribuirà ad evitare potenziali conseguenze negative sull'ambiente e sulla salute umana.

Questo simbolo  sul prodotto o sulla documentazione di accompagnamento indica che il prodotto non deve essere trattato come rifiuto domestico, ma deve essere consegnato presso l'ideale punto di raccolta per il riciclaggio di apparecchiature elettriche ed elettroniche.

CONSIGLI PER IL RISPARMIO ENERGETICO

Per garantire un'adeguata ventilazione, seguire le istruzioni di installazione.

Una ventilazione insufficiente sul retro dell'apparecchio provoca un aumento del consumo energetico e una riduzione dell'efficienza del raffreddamento.

L'apertura frequente delle porte può causare un aumento del consumo di energia.

La temperatura interna dell'apparecchio e il consumo energetico possono variare anche in funzione della temperatura ambiente e del luogo di installazione. Questi fattori devono essere presi in considerazione quando si imposta il termostato. Ridurre allo stretto necessario l'apertura delle porte. Per scongelare prodotti surgelati, collocarli nel comparto frigorifero.

La bassa temperatura dei prodotti surgelati raffredda gli alimenti nel comparto frigorifero. Fare raffreddare alimenti e bevande calde prima di introdurli nell'apparecchio.

Il posizionamento dei ripiani nel frigorifero non ha effetto sull'utilizzo efficiente dell'energia. Collocare gli alimenti sui ripiani in maniera da assicurare un'adeguata circolazione dell'aria (gli alimenti non devono essere a contatto tra di loro e non devono essere a contatto con la parete posteriore interna).

Si può aumentare la capacità dell'area di conservazione di alimenti surgelati togliendo i cestelli e, se presente, il ripiano Stop Frost.

I rumori provenienti dal compressore che sono descritti come rumori normali nella Guida rapida del prodotto non devono destare preoccupazione.

PRIMO UTILIZZO

- Dopo l'installazione, attendere almeno due ore prima di collegare l'apparecchio alla rete elettrica. Collegare l'apparecchio alla rete elettrica e ruotare la manopola del termostato per accenderlo. Dopo la messa in funzione, attendere 4-6 ore prima che venga raggiunta la temperatura di conservazione adeguata per un carico normale dell'apparecchio.
- Al primo utilizzo, è possibile che il frigorifero presenti un odore particolare. Questo è normale; l'odore scomparirà quando il frigorifero inizierà a raffreddarsi.

INFORMAZIONI PER L'USO

Regolazione del termostato

Il termostato regola automaticamente la temperatura interna del comparto frigorifero e del comparto congelatore. Ruotando la manopola dalla posizione 1 alla posizione 5 è possibile ottenere temperature via via più basse.

Nota importante: non ruotare la manopola oltre la posizione 1, perché così facendo si spegnerà l'apparecchio.

- Per la conservazione a breve termine degli alimenti nel comparto congelatore/frigorifero, la manopola può essere regolata tra la posizione minima e quella media (1-3)
- Per la conservazione a lungo termine degli alimenti, si consiglia di regolare la manopola in posizione media (3-4)

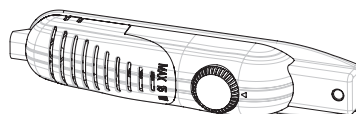

Nota; la temperatura ambiente, la temperatura degli alimenti appena introdotti e la frequenza di apertura della porta influiscono sulla temperatura del comparto frigorifero. Se necessario, modificare la regolazione della temperatura.

*Il comparto congelatore**** dell'apparecchio può arrivare a temperature di -18°C e oltre.*

Se è disponibile il selettore Super:

- Normalmente si consiglia di impostare questo selettore in posizione '0'. Tuttavia, quando la temperatura ambiente è bassa (al di sotto di 16°C), ad esempio in inverno, o quando la temperatura del congelatore deve essere mantenuta a valori inferiori, si consiglia di impostare il selettore in posizione '1'.
- Per attivare il selettore Super posto sul termostato, premere il selettore per portarlo in posizione '1'. Il selettore si illuminerà.
- Quando il comparto congelatore ha raggiunto una temperatura sufficientemente bassa, o quando la temperatura ambiente è molto elevata, disattivare il selettore Super per ridurre il consumo di energia elettrica.
- Alla prima accensione dell'apparecchio, per favorire un raffreddamento adeguato si raccomanda di lasciare l'apparecchio acceso per 24 ore perché possa raggiungere una temperatura sufficiente.
- In questo tempo, evitare di aprire la porta con frequenza e di introdurre grandi quantità di alimenti.

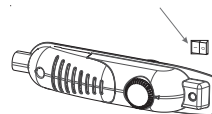

Se l'apparecchio è stato spento o è stato staccato dalla rete elettrica, attendere almeno 5 minuti prima di ricollegarlo o di riaccenderlo per evitare di danneggiare il compressore.

Super Freeze: se la temperatura ambiente è maggiore di 16°C, usare questo interruttore per selezionare la modalità Super Freeze. Per ottenere la massima capacità di congelamento si consiglia di attivare il selettore 3 ore prima di introdurre alimenti freschi. In generale, dopo aver inserito gli alimenti freschi è sufficiente lasciare attiva la funzione per 24 ore. Per ridurre il consumo di energia elettrica si consiglia di disattivare la funzione dopo 24 ore dall'introduzione degli alimenti freschi.

Avvertenze per l'impostazione della temperatura

- Non è consigliabile, in termini di efficienza, utilizzare il frigorifero in ambienti con temperature inferiori a 10°C.
- Quando si regola il termostato, tenere in considerazione la frequenza di apertura della porta, la quantità di alimenti conservati e le condizioni ambiente del locale in cui è installato il frigorifero.
- Alla prima accensione dell'apparecchio, lasciarlo in funzione per 24 ore in modo che raggiunga la temperatura interna richiesta. Durante questo tempo, non aprire la porta e non introdurre grandi quantità di alimenti.
- In caso di interruzioni della corrente elettrica, staccare l'apparecchio dalla presa di alimentazione per evitare danni al compressore. Una volta ripristinata la corrente elettrica, attendere 5-10 minuti prima di ricollegare l'apparecchio. Questo aiuterà a prevenire possibili danni ai componenti.

Classe climatica	T. amb. (°C)
SN:	Da 10 a 32 °C
ST:	Da 16 a 38 °C;
N:	Da 16 a 32 °C
T:	Da 16 a 43 °C

- L'apparecchio è progettato per operare entro i valori di temperatura ambiente previsti dalle norme, in funzione della classe climatica riportata sulla targhetta dati. Si sconsiglia di utilizzare il frigorifero in condizioni ambientali al di fuori degli intervalli di temperatura indicati, perché questo ridurrebbe la sua efficienza di raffreddamento.
- Questo apparecchio è progettato per essere usato a una temperatura ambiente compresa tra 16°C e 32°C

Accessori

Spia "Porta aperta";

- La spia "Porta aperta" sulla maniglia indica se la porta è chiusa correttamente o è ancora aperta.
- Se la spia è rossa, significa che la porta è ancora aperta.
- Se la spia è bianca, significa che la porta è chiusa correttamente.
- Si osservi che la porta del congelatore dovrebbe essere lasciata sempre chiusa: questo eviterà il possibile scongelamento degli alimenti conservati, la formazione di spessi strati di ghiaccio e brina all'interno del congelatore e un eccessivo consumo di energia.



Produzione di cubetti di ghiaccio;

Vaschetta ghiaccio;

- Riempire d'acqua la vaschetta del ghiaccio e riporla nel comparto congelatore.
- Quando l'acqua è completamente ghiacciata, è possibile torcere la vaschetta come illustrato nella figura per estrarre i cubetti di ghiaccio.



Le descrizioni e le immagini degli accessori possono variare in base al modello di apparecchio.

Il simbolo che segue indica la zona più fredda del frigorifero.



Per essere sicuri di avere una bassa temperatura in questa zona, accertatevi che il ripiano sia collocato al livello di questo simbolo, come illustrato nella figura.

Il limite superiore della zona più fredda è indicato dal lato inferiore dell'etichetta adesiva (testa della freccia). Il ripiano superiore della zona più fredda deve essere allo stesso livello della testa della freccia. La zona più fredda si trova al di sotto di questo livello.

Dato che i ripiani sono estraibili, accertatevi che siano posizionati sempre allo stesso livello dei limiti di zona descritti nelle etichette adesive, al fine di garantire le temperature di questa zona.

Spia della temperatura (In alcuni modelli)

Per aiutarvi a regolare meglio il vostro frigorifero, lo abbiamo dotato di una spia della temperatura posizionata nella zona più fredda.

Per conservare meglio gli alimenti nel frigorifero, soprattutto nella zona più fredda, accertatevi che la spia della temperatura visualizzi il messaggio "OK". Se il messaggio "OK" non viene visualizzato, questo significa che la regolazione della temperatura non è stata effettuata correttamente.



Ogni volta che viene modificato il dispositivo di regolazione della temperatura, attendere che la temperatura si stabilizzi all'interno dell'apparecchi prima di procedere, se necessario, con una nuova regolazione della temperatura. Si raccomanda di modificare la posizione del dispositivo di regolazione della temperatura gradualmente e di attendere almeno 12 ore prima di iniziare un nuovo controllo ed effettuare una potenziale modifica.

Dal momento che "OK" viene visualizzato in nero, è difficile vedere questa indicazione se la spia della temperatura è scarsamente illuminata. Per vedere chiaramente l'indicazione, è necessario disporre di una quantità di luce sufficiente.

NOTE: A seguito di aperture ripetute (o apertura prolungata) della porta o dopo l'introduzione di alimenti freschi nel frigorifero, è normale che l'indicazione "OK" non venga visualizzata nella spia della regolazione della temperatura. In caso di accumulo di cristalli di ghiaccio anomalo (parete inferiore dell'apparecchio) nell'evaporatore del comparto frigorifero (apparecchio sovraccarico, temperatura ambiente elevata, frequenti aperture della porta), impostare il dispositivo di regolazione della temperatura in una posizione inferiore fino ad ottenere nuovamente dei periodi in cui il compressore è spento.

Introduzione di alimenti nella zona più fredda del frigorifero Gli alimenti si conservano meglio se inseriti nella zona di raffreddamento appropriata. La zona più fredda si trova appena sopra la verduriera.

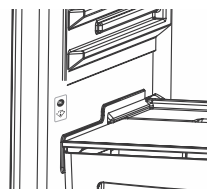

Posizione	Prodotti
Ripiani superiori	Cibi cucinati, dessert e tutti gli alimenti da mangiare abbastanza velocemente
Zona più fredda	Carne, pollame, carne di maiale cotta, selvaggina e pesce crudo. Tempo massimo di conservazione: da 1 a 2 giorni.
Crisper	Frutta e verdura fresca.
Door-liner	I vassoi delle porte devono contenere bottiglie nella parte inferiore e nella parte superiore, prodotti a volume ridotto come yogurt, panna fresca, ecc.
	Il burro, il formaggio cotto e le uova devono essere introdotti in appositi contenitori.

CONSERVAZIONE DEGLI ALIMENTI

Comparto frigorifero

- Per ridurre l'umidità ed evitare la formazione di brina, si raccomanda di non introdurre nell'apparecchio alimenti liquidi in recipienti scoperti. Non introdurre nel frigorifero alimenti caldi o liquidi in fase di evaporazione. Conservare sempre gli alimenti in contenitori chiusi o avvolti in una pellicola.
- Non introdurre nel frigorifero alimenti caldi o tiepidi. Quando gli alimenti sono caldi, lasciarli prima raffreddare a temperatura ambiente, quindi disporli in modo da assicurare un'adeguata circolazione dell'aria nel comparto frigorifero.
- Evitare di disporre gli alimenti o i contenitori a contatto con la parete posteriore dell'apparecchio, perché potrebbero aderire alle possibili formazioni di brina. Evitare di aprire frequentemente la porta del frigorifero.
- Si raccomanda di riporre carne e pesce puliti, protetti con un involucro, sul ripiano di vetro posto direttamente sopra il cassetto per frutta e verdura, perché qui l'aria è più fredda e crea condizioni di conservazione migliori.
- Conservare frutta e verdura senza involucri negli appositi contenitori.
- Non riporre in frigorifero la verdura bagnata.
- La durata di conservazione dipende dalla qualità iniziale degli alimenti e dalla continuità dell'intero ciclo di refrigerazione.

Comparto congelatore

Il comparto congelatore può essere usato per congelare gli alimenti freschi, per conservare gli alimenti surgelati per il tempo indicato sulla confezione e per produrre cubetti di ghiaccio.

- Per congelare gli alimenti freschi, introdurli in un involucro appropriato e sigillarlo ermeticamente. Si consiglia di usare sacchetti speciali per surgelati, pellicola d'alluminio (di spessore adeguato; nel dubbio, avvolgere due volte), sacchetti di polietilene o contenitori di plastica.
- La quantità massima di alimenti freschi che è possibile introdurre nel congelatore in 24 ore è riportata sulla targhetta matricola (vedere "Capacità del congelatore").
- Per congelare gli alimenti freschi (come carne e pesce), dividerli in porzioni che possano essere consumate individualmente.
- Una volta scongelata una porzione, non riporla nuovamente nel congelatore e ricordarsi di consumarla entro breve tempo.
- Evitare di mettere a contatto gli alimenti da congelare con altri già congelati.
- Annotare sempre la data e il contenuto sulla confezione e non superare la durata di conservazione indicata.
- In caso di interruzione della corrente elettrica o di malfunzionamento, il comparto congelatore manterrà una temperatura sufficientemente bassa per la conservazione degli alimenti. Evitare tuttavia di aprire la porta del congelatore, in modo da rallentare l'innalzamento della temperatura all'interno del comparto.
- Non introdurre in nessun caso alimenti tiepidi nel comparto congelatore.
- Quando si acquistano alimenti surgelati, verificare che la confezione non sia danneggiata.
- Dopo l'acquisto, riporre gli alimenti surgelati nel comparto congelatore nel più breve tempo possibile.
- Una volta scongelati, gli alimenti non devono essere ricongelati; dovranno essere cotti al più presto per essere consumati o ricongelati.

Nota; se si cerca di aprire la porta del congelatore subito dopo averla chiusa, si osserverà una certa resistenza. Questo è del tutto normale! Una volta raggiunta la condizione di equilibrio, la porta potrà di nuovo essere aperta facilmente.

Nota importante:

- Gli alimenti surgelati, una volta scongelati, dovrebbero essere cotti entro gli stessi tempi consigliati per quelli freschi. Se non fosse possibile cuocerli dopo averli scongelati, si raccomanda di **NON** ricongelarli.
- Alcuni aromi contenuti nei piatti cucinati (anice, basilico, crescione, aceto, miscele di spezie, zenzero, aglio, cipolla, senape, timo, maggiorana, pepe nero, ecc.) possono cambiare gusto e assumere un sapore particolarmente forte dopo una conservazione prolungata. Per questa ragione, si consiglia di aromatizzare solo leggermente gli alimenti da congelare e di aggiungere eventualmente altri aromi dopo lo scongelamento.
- La durata di conservazione degli alimenti dipende dal tipo di grasso utilizzato. I grassi più adatti sono margarina, strutto, olio d'oliva e burro, mentre quelli meno adatti sono il burro d'arachidi e il lardo.
- Gli alimenti in forma liquida dovrebbero essere congelati in tazze di plastica, mentre per gli altri si consiglia di usare sacchetti o pellicole di plastica.

PULIZIA E MANUTENZIONE

- Prima di procedere alla pulizia, scollegare l'apparecchio dalla rete elettrica.
- Non pulire l'apparecchio versando acqua al suo interno
- Il comparto frigorifero dovrebbe essere pulito periodicamente usando una soluzione di bicarbonato di soda sciolto in acqua tiepida.
- Pulire gli accessori separatamente con acqua saponata; non lavarli in lavastoviglie.
- Non usare prodotti, detersivi o saponi abrasivi. Dopo il lavaggio, sciacquare con acqua pulita e asciugare accuratamente. Al termine, ricollegare l'apparecchio alla rete elettrica
- Pulire il condensatore con una spazzola almeno due volte l'anno. Questo contribuirà a ridurre i consumi di energia e ad aumentare la produttività.



Sbrinamento

Per il comparto frigorifero

- Lo sbrinamento avviene automaticamente durante il normale funzionamento; l'acqua risultante viene raccolta nella vaschetta dell'evaporatore ed evapora automaticamente.
- La vaschetta dell'evaporatore e il foro di scarico dell'acqua di sbrinamento dovrebbero essere puliti periodicamente con l'apposito tappino, per evitare che l'acqua si raccolga sul fondo del frigorifero anziché defluire all'esterno.
- È anche possibile versare 1/2 bicchieri d'acqua nel foro di scarico per pulirlo all'interno.

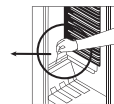

Per il comparto congelatore;

- La brina che si accumula nel comparto congelatore dovrebbe essere rimossa periodicamente. Il comparto congelatore dovrebbe essere pulito periodicamente come il comparto frigorifero, mentre lo sbrinamento dovrebbe essere eseguito almeno due volte l'anno.

A questo scopo;

- Il giorno prima dello sbrinamento, regolare il termostato in posizione 5 per congelare completamente gli alimenti.
- Durante lo sbrinamento, i surgelati dovrebbero essere avvolti in diversi strati di carta e conservati in un luogo fresco. L'inevitabile innalzamento della temperatura ridurrà la loro durata di conservazione.
- Ricordarsi di consumare questi alimenti entro tempi relativamente brevi.
- Spegnerne il frigorifero staccando la spina dalla presa elettrica
- Lasciare la porta aperta e, per accelerare il processo di sbrinamento, disporre uno o più recipienti di acqua calda nel comparto congelatore.
- Asciugare l'interno dell'unità e la vaschetta dell'acqua, reinserire il tappo della vaschetta e regolare la manopola del termostato in posizione 5.

Sostituzione della lampadina

Per sostituire la lampadina del comparto frigorifero;

1. Staccare l'apparecchio dalla rete elettrica;
2. Premere i fermi posti ai lati del coprilampada e rimuovere il coprilampada;
3. Sostituire la lampadina usata con una nuova di potenza non superiore a 15 Watt.
4. Installare il coprilampada.
5. Attendere 5 minuti prima di ricollegare l'apparecchio e di riportare il termostato alla posizione originale.

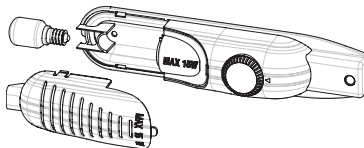

Sostituzione delle luci a LED

Se il frigorifero è illuminato a LED è necessario contattare il servizio di assistenza, perché queste luci possono essere sostituite solo da personale autorizzato.

TRASPORTO E SPOSTAMENTO DELL'APPARECCHIO

- Se necessario, conservare la confezione originale e i materiali di imballaggio in polistirene (PS) espanso.
- Durante il trasporto, l'apparecchio deve essere fissato con una fascia larga o una corda robusta. Per il trasporto è necessario seguire le istruzioni riportate sulla scatola di cartone.
- Prima di trasportare l'apparecchio o di cambiare la posizione di installazione, è necessario estrarre tutti i componenti mobili (ripianti, cassetto frutta e verdura, ecc.) o fissarli con nastro adesivo per impedire che si danneggino.

Spostare il frigorifero tenendolo in posizione verticale.

Riposizionamento della porta

- La direzione di apertura della porta non può essere cambiata se le maniglie sono installate sulla superficie anteriore del frigorifero.
- È possibile cambiare la direzione di apertura della porta solo sui modelli senza maniglie.
- Se è possibile cambiare la direzione di apertura della porta, rivolgersi al servizio di assistenza per richiedere la modifica.

PRIMA DI CHIAMARE IL SERVIZIO ASSISTENZA

Se il frigorifero non funziona nel modo previsto, prima di chiamare un elettricista o il servizio assistenza provare ad applicare le soluzioni sotto riportate.

Cosa fare se il frigorifero non funziona:

Controllare che:

- non vi sia un'interruzione di corrente;
- l'interruttore generale dell'abitazione non sia scollegato;
- il termostato non sia impostato sulla posizione "•";
- La presa funzioni correttamente. Per verificarla, provare a collegarvi un altro apparecchio funzionante.

Cosa fare se il frigorifero non funziona come dovrebbe:

Controllare che:

- L'apparecchio non sia eccessivamente carico,
- Le porte si chiudano completamente,
- Non vi siano depositi di polvere sul condensatore,
- Vi sia spazio sufficiente per la circolazione dell'aria sul retro e sui fianchi dell'apparecchio.

Se l'apparecchio è rumoroso;

Il gas refrigerante che circola nel circuito dell'apparecchio può generare un leggero rumore (gorgoglio) anche quando il compressore non è in funzione. Questo è da considerarsi normale. In caso di rumori differenti, controllare che;

- l'apparecchio sia livellato correttamente;
- non vi siano oggetti a contatto con il retro dell'apparecchio;
- non vi siano oggetti in appoggio sull'apparecchio che producono vibrazioni.

Se il frigorifero è troppo rumoroso

Rumori normali

- Scricchiolii (rottura del ghiaccio): (per apparecchi no frost)
- Durante lo sbrinamento automatico. Mentre l'apparecchio si raffredda o si riscalda (a causa dell'espansione del materiale).
- Scricchiolii brevi: si possono sentire quando il termostato attiva o disattiva il compressore.-

Rumore del compressore

- Rumore normale del motore: Questo rumore indica che il compressore funziona normalmente
- Il compressore può emettere un rumore più intenso per un breve periodo in fase di attivazione.

Rumore gorgogliante:

- Questo rumore è causato dallo scorrimento del refrigerante nei tubi del sistema.

Se il frigorifero è troppo rumoroso

- Il compressore si attiva di tanto in tanto per mantenere il livello di raffreddamento impostato. In queste fasi, i rumori del frigorifero sono normali. Al raggiungimento della temperatura desiderata, i rumori si ridurranno automaticamente.

Se i rumori persistono;

- L'apparecchio è stabile? I piedini sono regolati correttamente?
- Vi sono oggetti sul retro del frigorifero?
- I ripiani o i piatti posti sui ripiani vibrano? Riposizionare i ripiani e/o i piatti.

In questo caso.

- Vi sono oggetti in appoggio sul frigorifero che producono vibrazioni?

Se si sentono altri rumori, controllare che:

- l'apparecchio sia in piano;
- non vi siano oggetti a contatto con il retro dell'apparecchio;
- non vi siano oggetti in appoggio sull'apparecchio che producono vibrazioni.

Rumore di scorrimento d'acqua: (per apparecchi no frost) rumore normale prodotto dall'acqua che defluisce nella vaschetta di evaporazione durante lo sbrinamento. Si può udire durante lo sbrinamento.

Rumore di ventilazione: se l'apparecchio comprende una ventola nel comparto congelatore/frigorifero o nel cassetto inferiore.

- Questo rumore può essere avvertito durante il normale funzionamento del sistema ed è dovuto alla circolazione dell'aria.

Se è presente dell'acqua nella parte inferiore del frigorifero:

Controllare che:

- il foro di scarico per l'acqua di sbrinamento non sia ostruito (se necessario, pulire il foro di scarico usando l'apposito tappino).

Raccomandazioni

- Se l'apparecchio è stato spento o è stato staccato dalla rete elettrica, attendere almeno 5 minuti prima di ricollegarlo o di riaccenderlo per evitare di danneggiare il compressore.
- L'unità refrigerante del frigorifero è nascosta nella parete posteriore. È perciò possibile che, per effetto dell'attivazione del compressore a determinati intervalli, sulla superficie posteriore del frigorifero si formino periodicamente goccioline d'acqua o leggeri strati di ghiaccio. Questo è normale. Non è necessario eseguire un processo di sbrinamento, a meno che lo strato di ghiaccio non raggiunga uno spessore eccessivo.
- Se si prevede di non utilizzare il frigorifero per un periodo prolungato (ad esempio durante le vacanze estive) si consiglia di regolare il termostato in posizione "0". Dopo lo sbrinamento, pulire il frigorifero e lasciare la porta aperta per evitare la formazione di umidità e cattivi odori.
- Se dopo avere seguito le istruzioni precedenti il problema persiste, rivolgersi a un centro di assistenza autorizzato.
- Questo apparecchio è destinato esclusivamente all'uso domestico. Non è idoneo per usi commerciali o comunitari. Se l'apparecchio viene usato in modo difforme da quanto riportato nelle presenti istruzioni, si ricorda che il produttore e il rivenditore non saranno responsabili per i guasti o le riparazioni che si rendano necessarie entro il periodo di garanzia.

COMPONENTI E COMPARTI DELL'APPARECCHIO

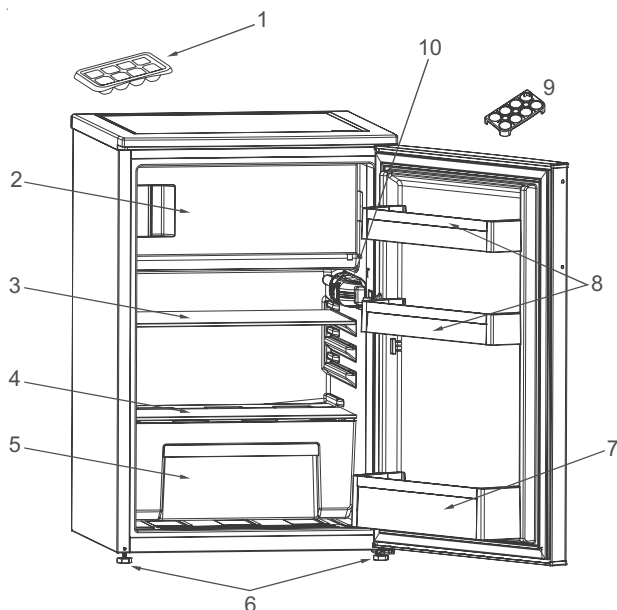

Questa illustrazione dei componenti dell'apparecchio ha uno scopo puramente informativo.
I componenti possono variare tra un modello e l'altro.

- | | |
|--|--|
| 1. Vaschetta del ghiaccio | 6. Piedini di regolazione altezza |
| 2. Comparto congelatore | 7. Balconcino portabottiglie |
| 3. Ripiano del frigorifero | 8. Balconcini |
| 4. Piano di copertura cassetto frutta e verdura | 9. Portauova |
| 5. Cassetto frutta e verdura | 10. Termostato |

VEILIGHEIDSVORSCHRIFTEN

Belangrijk moet worden gelezen en in acht genomen

Lees voordat u het apparaat gaat gebruiken deze veiligheidsinstructies.

Bewaar ze in de buurt voor toekomstige raadpleging.

Deze instructies en het apparaat zelf zijn voorzien van belangrijke veiligheidsaanwijzingen, die te allen tijde moeten worden opgevolgd.

De fabrikant kan niet aansprakelijk gesteld worden voor schade die het gevolg is van het niet opvolgen van deze veiligheidsinstructies, oneigenlijk gebruik of een foute programmering van de regelknoppen.

⚠ Heel kleine kinderen (0-3 jaar) moeten uit de buurt van het apparaat blijven. Jonge kinderen (3-8 jaar) moeten uit de buurt van het apparaat blijven, tenzij ze de hele tijd onder toezicht staan.

Kinderen vanaf 8 jaar en personen met verminderde fysieke, sensorische of mentale vermogens of gebrek aan ervaring en kennis, mogen dit apparaat gebruiken indien ze onder toezicht staan of instructies hebben ontvangen over veilig gebruik en de mogelijke gevaren ervan begrijpen. Kinderen mogen niet spelen met het apparaat. De reiniging en het onderhoud mogen niet door kinderen worden uitgevoerd zonder toezicht. Kinderen van 3 tot 8 jaar mogen etenswaren uit de koelapparatuur halen en er in leggen.

TOEGESTAAN GEBRUIK

⚠ **VOORZICHTIG:** Het apparaat is niet geschikt voor inwerkingstelling met een externe schakelaar zoals een timer, of een afzonderlijk systeem met afstandsbediening.

⚠ Dit apparaat is bedoeld voor gebruik in huishoudelijke en gelijkaardige toepassingen zoals:

personeelskeukens in winkels, kantoren en overige werkomgevingen; in landbouwbedrijven; door klanten in hotels, motels, bed & breakfast en andere verblijfsomgevingen.

⚠ Dit apparaat is niet geschikt voor een professioneel gebruik. Gebruik het apparaat niet buiten.

⚠ De lamp die in het apparaat wordt gebruikt is specifiek ontworpen voor huishoudapparaten en is niet geschikt voor ruimteverlichting (EG Verordening 244/2009).

⚠ Het apparaat is bedoeld voor gebruik op plaatsen waar de temperatuur binnen het volgende bereik komt, conform de klimaatklasse op het typeplaatje.

Mogelijk werkt het apparaat niet correct indien het lange tijd op een temperatuur buiten het aangegeven bereik wordt gebruikt.

Omgevingstemperaturen van klimaatklasse:

SN: van 10 tot 32 °C
ST: van 16 tot 38 °C;
N: van 16 tot 32 °C
T: van 16 tot 43 °C





Dit apparaat bevat geen CFK. Het koelcircuit bevat R600a (HC). Apparaten met Isobutaan (R600a): isobutaan is een natuurlijk gas dat geen schadelijke invloed heeft op het milieu, maar wel ontvlambaar is. Zorg er daarom voor dat de koelcircuitleidingen niet beschadigd raken, vooral wanneer het koelcircuit geleidigd wordt.

⚠ **WAARSCHUWING:** Beschadig de koelcircuitleidingen van het apparaat niet.

 **WAARSCHUWING:** Houd de ventilatieopeningen in de behuizing van het apparaat of in de ingebouwde structuur vrij van obstakels.

 **WAARSCHUWING:** Gebruik geen mechanische, elektrische of chemische middelen behalve de middelen aanbevolen door de fabrikant om het ontdooiproces te versnellen.

 **WAARSCHUWING:** Gebruik of plaats geen elektrische apparaten binnenin de apparaatcompartimenten indien deze niet het type zijn dat uitdrukkelijk is goedgekeurd door de Fabrikant.

 **WAARSCHUWING:** IJsmakers en/of waterdispensers die niet rechtstreeks op het waterleidingnet zijn aangesloten, mogen uitsluitend met drinkwater worden gevuld.

 **WAARSCHUWING:** Automatische ijsmakers en/of waterdispensers moeten worden aangesloten op een waterleidingnet dat uitsluitend drinkwater levert, met een waterdruk tussen 0,17 en 0,81 MPa (1,7 en 8,1 bar).

 Sla geen ontplofbare stoffen zoals spuitbussen op en gebruik geen benzine of andere brandbare materialen in of in de buurt van het apparaat.

 Slik de (niet-giftige) vloeistof uit de vrieselementen niet in (bij enkele modellen). Eet geen ijsblokjes of waterijsjes die net uit de vriezer komen, aangezien deze vriesbrandwonden kunnen veroorzaken.

 Bij producten ontworpen voor gebruik met een luchtfilter in een toegankelijke ventilatorafdekking, moet het filter altijd zijn aangebracht wanneer de koelkast in bedrijf is.

 Bewaar geen glazen containers met vloeistoffen in het diepvriescompartiment, omdat ze kunnen breken.

Blokkeer de ventilator (indien aanwezig) niet met levensmiddelen. Nadat de levensmiddelen in het apparaat zijn geplaatst dient gecontroleerd te worden of de deuren van de vakken goed sluiten, met name de deur van het vriesvak.

 Een beschadigde afdichting dient zo snel mogelijk vervangen te worden.

 Gebruik het koelkastcompartiment uitsluitend voor het bewaren van vers voedsel en het diepvriescompartiment uitsluitend voor het bewaren van bevroren voedsel, het invriezen van vers voedsel en het maken van ijsblokjes.

 Vermijd het bewaren van onverpakt voedsel in direct contact met interne oppervlakken van de koelkast- of diepvriescompartimenten. Apparaten kunnen over speciale compartimenten beschikken (vak voor verse etenswaar, nul gradenvak,...). Indien niet anders gespecificeerd in de productbeschrijving, kunnen deze compartimenten verwijderd worden zonder dat hierdoor de prestaties veranderen.



C-pentaaan wordt gebruikt als blaasmiddel in het isolatieschuim en is een licht ontvlambaar gas.

Rekening houdend met de temperatuursverschillen in de verschillende koelkastcompartimenten, kunnen etenswaren het beste als volgt worden bewaard:

- Koelkastcompartiment:
1) Bovenste gedeelte van het koelkastcompartiment & deurtemperatuurzone: Bewaar

tropisch fruit, blikjes, drankjes, eieren, sauzen, augurken, boter, jam

2) Middengedeelte van het koelkastcompartiment - koele zone: Bewaar kaas, melk, zuivelproducten, delicatessen, yoghurt

3) Onderste gedeelte van het koelkastcompartiment - koelste zone: Bewaar vleeswaren, desserts, vlees en vis, cheesecake, verse pasta, zure room, pesto/salsa, zelfgemaakte gerechten, banketbakkersroom, pudding en roomkaas

4) Lade voor groente & fruit onderin het koelkastcompartiment: Bewaar groenten en fruit (geen tropisch fruit)

5) Koelcompartiment: Bewaar vlees en vis alleen in deze koudste lade

- Diepvriescompartiment: De zone met 4 sterren (****) is geschikt voor het invriezen van levensmiddelen op omgevingstemperatuur en voor het bewaren van ingevroren etenswaren, aangezien de temperatuur gelijkmatig is verdeeld over het hele compartiment. De houdbaarheidsdatum van gekochte diepvriesproducten staat op de verpakking vermeld. Deze datum houdt rekening met het type voedsel dat wordt bewaard, en moet daarom worden aangehouden. Verse etenswaren kunnen worden bewaard voor de onderstaande periodes: 1-3 maanden voor kaas, schaaldieren, ijs, ham/worst, melk, verse vloeistoffen; 4 maanden voor biefstuk of koteletten (rund, lam, varken); 6 maanden voor boter of margarine en gevogelte (kip, kalkoen); 8-12 maanden voor fruit (behalve citrusvruchten), gebraden vlees (rund, varken, lam), groenten. De houdbaarheidsdatum op de verpakking van etenswaren in de 2-sterrenzone moeten worden aangehouden.

Houd rekening met de volgende punten om voedselbesmetting te voorkomen:

- Het langdurig openen van de deur kan de temperatuur in de compartimenten van het apparaat aanzienlijk verhogen.
- Reinig regelmatig oppervlakken die in contact kunnen komen met etenswaren, evenals toegankelijke afvoersystemen.
- Reinig watertanks als ze 48 uur niet zijn gebruikt; spoel het watersysteem dat is aangesloten op een watertoevoer als er gedurende 5 dagen geen water is gebruikt.
- Bewaar rauw vlees en rauwe vis in geschikte bewaarbakken in de koelkast, om contact met (of druppelen op) andere etenswaren te voorkomen.
- Vriescompartimenten met twee sterren zijn geschikt voor het bewaren van reeds ingevroren voedsel en voor het bewaren of maken van ijs en ijsblokjes.
- Vries geen verse etenswaren in in compartimenten met één, twee of drie sterren.
- Als het koelapparaat gedurende lange perioden leeg blijft, schakel het dan uit, ontdooi het, maak het schoon, laat het drogen en laat de deur open om te voorkomen dat zich schimmel in het apparaat vormt.

INSTALLATIE

⚠ Het apparaat moet gehanteerd en geïnstalleerd worden door twee of meer personen - risico van verwondingen. Gebruik beschermende handschoenen om uit te pakken en te installeren - risico van snijwonden.

⚠ Laat de installatie, m.i.v. de aansluiting op het waternet (indien van toepassing), de elektrische

aansluitingen en reparaties door een gekwalificeerd technicus verrichten. Repareer of vervang geen enkel onderdeel van het apparaat, behalve als dit expliciet aangegeven wordt in de gebruikershandleiding. Houd kinderen uit de buurt van de installatieplaats. Controleer na het uitpakken van het apparaat of het tijdens het transport geen beschadigingen heeft opgelopen. Neem in geval van twijfel contact op met uw leverancier of de dichtstbijzijnde Whirlpool Consumentenservice. Na de installatie moet het verpakkingsmateriaal (plastic, piepschuim enz.) buiten het bereik van kinderen bewaard worden - risico voor verstikking. Het apparaat moet worden losgekoppeld van het elektriciteitsnet voordat u installatiewerkzaamheden uitvoert - risico voor elektrocutie. Tijdens de installatie dient u ervoor te zorgen dat het apparaat de voedingskabel niet beschadigd - risico voor brand of elektrocutie. Activeer het apparaat alleen als de installatie is voltooid.

⚠ Zorg dat u de vloer (bijv. parket) niet beschadigt tijdens het verplaatsen van het apparaat. Installeer het apparaat op een vloer of steun die sterk genoeg is om het gewicht te kunnen hebben, en op een plaats die geschikt is voor grootte en gebruik. Controleer of het apparaat niet vlak naast een warmtebron staat en of de vier pootjes stevig op de vloer rusten, stel ze naar wens af en controleer of het apparaat exact horizontaal staat en gebruik hiervoor een waterpas. Wacht minstens twee uur alvorens het apparaat in te schakelen om zeker te stellen dat het koelcircuit volledig efficiënt is.

⚠ **WAARSCHUWING:** Zorg er bij het plaatsen van het apparaat voor dat

de voedings snoer niet geklemd zit of beschadigd is.

⚠ **WAARSCHUWING:** Om gevaar als gevolg van instabiliteit te voorkomen, moet de positionering of bevestiging van het apparaat worden uitgevoerd volgens de instructies van de fabrikant.

Het is verboden de koelkast dusdanig te plaatsen dat de metalen slang van de gaskachel, de metalen gas- of waterleidingen of de elektrische draden in contact komen met de achterwand van de koelkast (condensatorspoel).

⚠ Om voor voldoende ventilatie te zorgen dient er aan beide zijanten en aan de bovenkant van het apparaat ruimte vrijgelaten te worden. De afstand tussen de achterzijde van het apparaat en de muur achter het apparaat dient minimaal 50 mm te bedragen, om contact met hete oppervlakken te voorkomen. Bij minder ruimte aan de achterzijde neemt het energieverbruik van het product toe.

Verwijder het netsnoer van de condensatorhaak tijdens de installatie voordat u het product op de voeding aansluit.

ELEKTRISCHE WAARSCHUWINGEN

⚠ Het moet mogelijk zijn het apparaat van het elektriciteitsnet af te koppelen door de stekker uit het stopcontact te halen of via een meerpolige netschakelaar die bovenstrooms van het stopcontact is geplaatst conform de bedradingsvoorschriften en het apparaat dient geaard te zijn conform de nationale veiligheidsnormen voor elektriciteit.

⚠ Gebruik geen verlengsnoeren, meervoudige stopcontacten of adapters. Als de installatie voltooid

is, mogen de elektrische onderdelen niet meer toegankelijk zijn voor de gebruiker. Gebruik het apparaat niet wanneer u natte voeten hebt of blootsvoets bent.

Gebruik het apparaat niet als de stroomkabel of de stekker beschadigd is, als het apparaat niet goed werkt of als het beschadigd of gevallen is.

⚠ Als de voedingskabel beschadigd is, moet het door de fabrikant, zijn technicus of een gelijkaardig gekwalificeerd persoon vervangen worden door een identieke kabel, om gevaarlijke situaties en risico van elektrocutie te voorkomen.

⚠ **WAARSCHUWING:** Meerdere draagbare stopcontacten of draagbare voedingen mogen niet aan de achterkant van het apparaat worden geplaatst.

REINIGING EN ONDERHOUD

⚠ **WAARSCHUWING:** Het apparaat moet worden losgekoppeld van het elektriciteitsnet voordat u installatiewerkzaamheden uitvoert; gebruik nooit stoomreinigers - risico van elektrocutie.

⚠ Gebruik op kunststof onderdelen, binnen- en deurranden of afdichtingen geen schurende of agressieve schoonmaakmiddelen zoals ruitensprays, schurende reinigingsmiddelen, brandbare vloeistoffen, schoonmaakwassen, geconcentreerde schoonmaakmiddelen, bleekmiddelen en reinigingsmiddelen die aardolieproducten bevatten. Gebruik geen papieren handdoeken, schuursponsjes of ander hard schoonmaakmateriaal.

VERWERKING VAN DE VERPAKKING

De verpakking kan volledig gerecycled worden, zoals door het recyclingssymbool wordt aangegeven .

De diverse onderdelen van de verpakking mogen daarom niet bij het gewone huisvuil worden weggegooid, maar moeten worden afgevoerd volgens de plaatselijke voorschriften.

AFDANKEN VAN HUISHOUDELIJKE APPARATUUR

Dit apparaat is vervaardigd van recyclebaar of herbruikbaar materiaal.

Dank het apparaat af in overeenstemming met plaatselijke milieuvoorschriften voor afvalverwerking. Voor meer informatie over behandeling, terugwinning en recycling van huishoudelijke apparaten kunt u contact opnemen met uw plaatselijke instantie, de vuilnisophaaldienst of de winkel waar u dit apparaat hebt gekocht. Dit apparaat is voorzien van het merkteken volgens de Europese Richtlijn 2012/19/ EU inzake Afdankte elektrische en elektronische apparaten (AEEA).

Door ervoor te zorgen dat dit product correct wordt afgedankt, helpt u mogelijke schadelijke gevolgen voor het milieu en de gezondheid te voorkomen.

Het symbool  op het product of op de begeleidende documentatie geeft aan dat dit apparaat niet als huishoudelijk afval behandeld mag worden, maar dat het ingeleverd moet worden bij een speciaal inzamelingscentrum voor de recycling van elektrische en elektronische apparatuur.

TIPS OM ENERGIE TE BESPAREN

Volg de installatie-instructies om voldoende ventilatie te garanderen.

Door onvoldoende ventilatie aan de achterzijde van het product neemt het energieverbruik toe en neemt de koefficiëntie af.

Wanneer de deur vaak wordt geopend kan dit leiden tot een verhoogd Energieverbruik.

De interne temperatuur van het apparaat en het Energieverbruik worden beïnvloed door de omgevingstemperatuur en de plaats waar het apparaat opgesteld is. Bij het instellen van de temperatuur moet rekening gehouden worden met deze factoren. Beperk het openen van deuren tot een minimum.

Plaats diepgevroren etenswaren die u wilt ontdooien in de koelkast. De lage temperatuur van de diepgevroren etenswaar koelt de etenswaar in de koelkast.

Laat warme gerechten en dranken eerst afkoelen voordat ze in het apparaat geplaatst worden.

De positionering van de platen in de koelkast heeft geen invloed op het efficiënte energiegebruik. De etenswaar dient zodanig op de platen geplaatst te worden om voor voldoende luchtcirculatie te zorgen (de verschillende etenswaar dient elkaar niet te raken en de afstand tussen de etenswaar en de achterwand moet behouden blijven).

U kunt de opslagcapaciteit voor ingevroren etenswaar vergroten door opslagmanden en, indien aanwezig, de Stop Frost-plaat te verwijderen.

Wees niet verontrust over geluiden die van de compressor komen want dat zijn de normale geluiden van werking.

EERSTE GEBRUIK

- Wacht minstens twee uren na de installatie vooraleer het apparaat aan te sluiten op het stopcontact. Nadat u de stekker in het stopcontact gestoken hebt, draai aan de thermostaatknop om het apparaat aan te zetten. Na het inschakelen van het apparaat dient u 4-6 uur te wachten tot de juiste opslagtemperatuur voor een normaal gevuld apparaat is bereikt.
- Uw koelkast kan een slechte geur verspreiden wanneer ze de eerste keer wordt gebruikt. Dit is normaal en de geur zal verdwijnen wanneer uw koelkast begint te koelen.

GEBRUIKSIINFORMATIE

Thermostaat instellen

De thermostaat stelt de binnentemperatuur van het koelvak en van het diepvriescompartiment automatisch af. Door de knop te draaien van stand 1. naar 5. worden koudere temperaturen ingesteld.

Belangrijke opmerking: Probeer de knop niet voorbij stand 1 te draaien want hierdoor wordt uw apparaat uitgeschakeld.

- Voor het bewaren van voedsel in het diepvriescompartiment/ koelvak voor korte tijd zet u de knop tussen de minimumstand en de middenstand. (1-3)
- Voor het bewaren van voedsel voor lange tijd zet u de knop in de middenstand.(3-4)

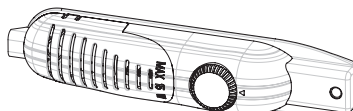

Let op; de omgevingstemperatuur, de temperatuur van het vers opgeslagen voedsel en het aantal malen dat de deur wordt geopend beïnvloeden de temperatuur in het koelvak. Wijzig zo nodig de temperatuurstelling.

*De vriezer**** van de koelkast kan koelen tot en met -18°C en meer.*

Als een superschakelaar beschikbaar is:

- Stel deze schakelaar gewoonlijk in op de stand '0'. Behalve wanneer de omgevingstemperatuur laag is, zoals in de winter. (d.w.z. lager dan 16°C) of wanneer de vriezertemperatuur lager moet zijn. Zet in dat geval de schakelaar in de stand '1' ON (aan).
- Om de superschakelaar op de thermostaatdoos AAN te zetten, drukt u de schakelaar omlaag in de stand '1'. De schakelaar gaat branden.
- Wanneer het diepvriescompartiment afgekoeld is tot een adequate temperatuur, of wanneer het weer warm wordt, draait u de superschakelaar uit om stroom te besparen.
- Wanneer u het apparaat de eerste maal aanzet om een geschikte koeling in te schakelen, moet het apparaat 24 uren lang ononderbroken werken tot het afgekoeld is tot een adequate temperatuur.
- Open tijdens deze tijdspanne de deur zo weinig mogelijk en zet geen grote hoeveelheden voedsel in het apparaat.

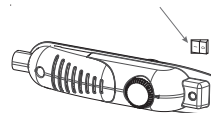

Als het apparaat wordt uitgeschakeld of de stekker wordt uitgetrokken, moet u tenminste 5 minuten wachten alvorens het apparaat terug in te schakelen of de stekker in het stopcontact te steken om de compressor niet te beschadigen.

Supervriezen: Als de omgevingstemperatuur meer dan 16°C bedraagt, moet deze schakelaar gebruikt worden als supervriesschakelaar. Om de maximale vriescapaciteit te bereiken moet de schakelaar 3 uren voordat vers voedsel erin wordt gezet ingeschakeld worden. In het algemeen is ongeveer 24 uren in de stand ON (aan) nadat het voedsel in de vriezer is gezet voldoende. Om energie te besparen schakelt u deze schakelaar uit 24 uren na het plaatsen van vers voedsel in de koelkast.

Waarschuwingen voor temperatuurstellingen

- Het is raadzaam om, om efficiëntieredenen, de koelkast niet te gebruiken in omgevingen die kouder zijn dan 10°C.
- Houd er bij het instellen van de thermostaat rekening mee hoe vaak de deur van het apparaat wordt geopend en gesloten, hoeveel voedsel er in de koelkast wordt bewaard en de omgeving waarin de koelkast zich bevindt.
- Wanneer het apparaat de eerste keer wordt ingeschakeld, laat het dan 24 uur aanstaan om de bedrijfstemperatuur te bereiken. Doe de deur in deze periode niet open en bewaar evenmin een grote hoeveelheid voedsel in de koelkast.
- Trek uw apparaat uit tijdens een stroompanne om schade aan de compressor te voorkomen. Zodra er weer stroom is, wacht dan nog 5 à 10 minuten voordat u uw apparaat weer insteekt. Dit zal schade aan de

- onderdelen van het apparaat helpen voorkomen.
- Uw apparaat is ontworpen om te werken in het omgevingstemperatuurbereik dat in de normen vastgelegd is, op basis van de klimaatklasse vermeld op het informatie-etiket. Het wordt niet aangeraden om uw koelkast te gebruiken in omgevingen waarvan de temperatuur buiten het vermelde bereik ligt. Dat verlaagt de koefficiëntie van het apparaat.
- Dit apparaat is ontworpen voor gebruik bij een omgevingstemperatuur binnen het bereik 16°C - 32°C

Climatic Class	Amb. T. (°C)
SN:	From 10 to 32 °C
ST:	From 16 to 38 °C;
N:	From 16 to 32 °C
T:	From 16 to 43 °C

Accessoires

Indicatie “Deur open”;

- De indicatie « Deur Open » op de hendel geeft aan of de deur goed gesloten is of nog open staat.
- Als de indicatie rood is, staat de deur nog open.
- Als de indicatie wit is, is de deur goed gesloten.
- Houd er rekening mee dat de vriezedeur altijd gesloten moet zijn. Dat voorkomt dat voedsel ontdooit; het voorkomt ijslagen en vorst in de vriezer en een onnodig energieverbruik.



Ijsblokjes maken;

Ijsbakje;

- Vul het ijsbakje met water en zet het in het vriesvak.
- Nadat het water volledig in ijs is veranderd, kunt u het bakje omkeren zoals hieronder getoond om de ijsblokjes te verwijderen.



Alle schriftelijke en visuele beschrijvingen in de accessoires kunnen variëren naargelang het model van het apparaat.

Voedsel plaatsen in de koudste zone van de koelkast



Het voedsel blijft beter bewaard als u het in de meest geschikte koelzone plaatst. De koudste zone is die vlak boven de groente- en fruitlade.

Om er zeker van te zijn dat deze zone een lage temperatuur heeft, controleert u of het rooster geplaatst is op het niveau met het symbool dat op de afbeelding staat.

Temperatuurindicator (op sommige modellen)

Om u te helpen bij het beter instellen van uw koelkast hebben we het uitgerust met een temperatuurindicator in de koudste zone.

U kunt gemakkelijk controleren of de temperatuur van de koudste zone gepast is: wanneer de indicator “OK” weergeeft, betekent dit dat de thermostaat juist ingesteld is en dat de binnentemperatuur correct is.

Aangezien “OK” in het zwart staat, is deze aanduiding moeilijk te zien als de temperatuurindicator slecht verlicht is. Om de aanduiding te zien moet er voldoende licht zijn.

Als het "OK"-symbool niet verschijnt, betekent dit dat de temperatuur te hoog is: u dient de thermostaatinstelling te wijzigen en 12 uren te wachten alvorens de temperatuur opnieuw visueel te controleren.

OPMERKING: Als de deur herhaaldelijk wordt geopend (of lang open blijft staan) of nadat vers voedsel in het apparaat is geplaatst, is het normaal dat de aanduiding “OK” niet op de indicator van de temperatuurinstelling verschijnt. Als er abnormaal veel ijskristallen worden gevormd (achterwand van het apparaat) op de verdampers van het koelkastcompartiment (overvol apparaat, hoge kamertemperatuur, vaak openen van de deur), stelt u de temperatuur lager in totdat de compressor terug periodiek stilvalt.

De bovengrens van de koudste zone wordt aangegeven met de onderrand van de klever (kop van de pijl). Het bovenste rooster van de koudste zone moet op hetzelfde niveau liggen als de kop van de pijl. De koudste zone bevindt zich onder dit niveau.

Aangezien deze roosters kunnen worden verwijderd, controleert u of ze altijd op hetzelfde niveau liggen als de zonegrenzen aangeduid op de klevers, zodat de temperaturen in deze zone gegarandeerd worden.

Elk type voedsel heeft een ideale bewaartemperatuur en bijgevolg een bepaalde ligging waarmee rekening moet gehouden worden.

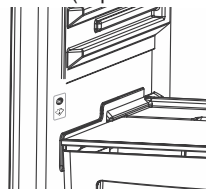

Ligging	Producten
Bovenroosters	Bereid voedsel, desserts en alle etenswaren die snel geconsumeerd worden
Koudste ruimte	Vlees, gevogelte, wild en rauwe vis Maximale bewaartijd: 1 tot 2 dagen. Vers fruit, bereid varkensvlees.
Groente- en fruitlade	Verse groente en fruit.
Deurcompartiment	Flessen in de deurvakken onderaan en in de bovenste gedeelten kleine producten en momenteel gebruikte producten, zoals yoghurt, verse room, enz. Boter, gekookte kaas en eieren worden in geschikte bakjes gelegd.

CONSERVERING VAN LEVENSMIDDELEN

Koelvak

- Om vocht te reduceren en vorst te voorkomen zet u vloeistoffen nooit in niet-afgedichte bakjes in de koelkast. Zet geen warme levensmiddelen of dampende vloeistoffen in de koelkast. Bewaar voedingsmiddel altijd in gesloten bakjes of wikkel ze in.
- Zet nooit warme voedingsmiddelen in de koelkast. Warm voedsel dient bij kamertemperatuur te worden afgekoeld en dient op een zodanige manier te worden geplaatst dat er voldoende luchtcirculatie in het koelkastgedeelte plaatsvindt.
- Zorg ervoor dat er geen voorwerpen rechtstreeks contact maken met de achterste wand van het apparaat aangezien er zich vorst zal ontwikkelen, waaraan de verpakking zal blijven kleven. Maak de koelkastdeur niet vaak open.
- We raden aan om vlees en schone vis losjes in te pakken en op de glasplaat boven de groentebak te leggen, waar de lucht koeler is, aangezien dit de beste bewaringsomstandigheden biedt.
- Bewaar los fruit en groente in de groente- en fruitladen.
- Leg geen natte groenten in de koelkast.
- De bewaartijd voor alle voedingsmiddelen hangt af van de oorspronkelijke kwaliteit van het voedsel en een onafgebroken koelcyclus vóór het bewaren in de koelkast.

Diepvriescompartiment

Het diepvriescompartiment wordt gebruikt om vers voedsel in te vriezen, om bevroren voedsel te bewaren gedurende een periode die op de verpakking vermeld staat en om ijsblokjes te maken.

- Wanneer u vers voedsel invriest, pakt u het goed in en dicht u het goed af; de verpakking moet luchtdicht zijn en mag niet lekken. Speciale diepvrieszakken, aluminiumfolie (stevig type, gebruik dubbel in geval van twijfel), polyethen zakjes en plastic bakjes zijn ideaal.
- De maximale hoeveelheid vers voedsel die binnen 24 uren kan worden bewaard in de vriezer staat op het naamplaatje vermeld (zie Vriescapaciteit).
- U dient het in te vriezen voedsel (vlees, vis en gehakt vlees) in porties te verdelen, die in één keer kunnen worden gebruikt.
- Zodra het apparaat is ontdooid, legt u de voedingsmiddelen terug in de vriezer en denk eraan ze zo snel mogelijk te consumeren.
- Laat de verse in te vriezen voedingsmiddelen niet in contact komen met het voedsel dat al bevroren is.
- Noteer altijd de datum en de inhoud op het pak en overschrijd de vermelde bewaartijd niet.
- Het vriesvak is in staat de juiste temperatuur te handhaven voor het bewaren van voedsel, ook in geval van stroomuitval of slechte werking. Doe nochtans de vriezerdeur niet open om het stijgen van de temperatuur in het diepvriescompartiment te vertragen.
- Zet nooit warme voedingsmiddelen in het diepvriescompartiment.
- Controleer of de verpakking niet beschadigd is wanneer u bevroren voedingsmiddelen koopt en bewaart.
- Leg bevroren voedsel zo snel mogelijk na aankoop in het diepvriescompartiment.
- Wanneer voedsel ontdooid is, mag het niet opnieuw ingevroren worden; u moet het zo snel mogelijk bereiden om te consumeren of om het daarna opnieuw in te vriezen.

Opmerking; als u de deur van de vriezer direct opnieuw wilt openen nadat u deze heeft gesloten, zal deze niet gemakkelijk kunnen worden geopend. Dat is heel normaal! Nadat een in balans zijnde binnenomgeving is bereikt, zal de deur weer gemakkelijk opengaan.

Belangrijke opmerking:

- Wanneer ingevroren etenswaren zijn ontdooid, moeten ze gekookt worden net als verse etenswaren. Als ze niet gekookt worden na het ontdooien, kunnen ze NOOIT opnieuw ingevroren worden.
- De smaak van sommige kruiden in gekookte gerechten (anijs, basilicum, waterkers, azijn, gemengde kruiden, gember, knoflook, ui, mosterd, tijm, marjolein, zwarte peper, enz.) verandert en de kruiden nemen een sterke smaak aan wanneer ze voor langere tijd opgeslagen worden. Aan ingevroren levensmiddelen dienen derhalve weinig kruiden te worden toegevoegd of de gewenste kruiden dienen pas na ontdooien van de levensmiddelen te worden toegevoegd.”
- De bewaartijd van etenswaren is afhankelijk van de gebruikte olie. Geschikte olie is onder andere margarine, kalfsvet, olijfolie en boter. Ongeschikte oliën zijn pinda-olie en varkensvet.
- Vloeibare etenswaren dienen in plastic bakjes te worden ingevroren. Andere levensmiddelen dienen in plastic folie of zakjes te worden ingevroren.

ONDERHOUD EN REINIGING

- Koppel het apparaat los van de netvoeding alvorens het te reinigen.
- Reinig het apparaat niet door er water in te gieten
- Het koelvak moet regelmatig gereinigd worden met een oplossing van natriumbicarbonaat en lauw water.
- Reinig de accessoires afzonderlijk met water en zeep. Reinig ze niet in de vaatwasser.
- Gebruik geen schuur- of reinigingsmiddelen of zeep. Spoel na het wassen met schoon water en droog zorgvuldig af. Steek na het reinigen de stekker terug in het stopcontact met droge handen
- Reinig de condensor tenminste twee maal per jaar met een bezem. Dat helpt u om te besparen op energiekosten en de productiviteit te verhogen.



Ontdooien

Voor het koelvak

- Ontdooiing wordt automatisch uitgevoerd in het koelvak tijdens de werking; het dooiwater wordt opgevangen in de verdampingsbakje en verdampt automatisch.
- Het verdampingsbakje en de dooiwaterafvoeropening moeten regelmatig gereinigd worden met de dooiwaterafvoerplug om te voorkomen dat het water op de bodem van de koelkast wordt verzameld in plaats van te worden afgevoerd.
- U kunt ook een half glas water in de afvoeropening gieten om de binnenkant ervan te reinigen.

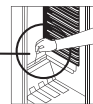
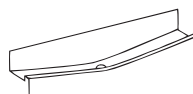

Voor het diepvriescompartiment;

- De vorst, die zich heeft opgebouwd in het diepvriescompartiment, moet regelmatig worden verwijderd. Het diepvriescompartiment moet zoals het koelvak worden schoongemaakt en minstens twee keer per jaar worden ontdooid.

Hiervoor;

- Zet de dag vóór de ontdooiing de thermostaat in de stand 5, om de voedingsmiddelen volledig te bevriezen.
- Tijdens de ontdooiing dienen bevroren voedingsmiddelen met verschillende lagen papier omwikkeld en op een koele plaats bewaard te worden. De onvermijdelijke temperatuurstijging verkort de bewaartijd ervan.
- Vergeet niet deze voedingsmiddelen te gebruiken binnen een relatief korte tijd.
- Schakel de koelkast uit bij het stopcontact en trek de hoofdstekker uit
- Laat de deur open en om het ontdooien te versnellen, kunt u een of meerdere bakjes met warm water in het diepvriescompartiment zetten.
- Droog de binnenzijde van het apparaat en het waterbakje af, steek de stekker terug in en zet de knop van de thermostaat in stand 5.

Vervangen van het lampje

Bij het vervangen van het lampje van het koelkastcompartment;

1. Koppel het apparaat los van de stroomtoevoer
2. Druk op de haakjes aan de zijkanten van de bovenzijde van het lampkapje en verwijder het lampkapje
3. Vervang het lampje met een peertje van maximum 15 watt.
4. Monteer het kapje.
5. Wacht 5 minuten alvorens de stekker weer in te steken en zet de thermostaat in zijn oorspronkelijke stand.

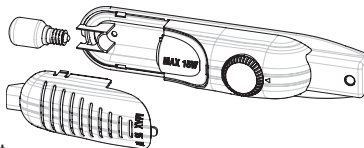

Vervangen van de ledverlichting

Als uw koelkast ledverlichting heeft, neemt u contact op met de help desk, aangezien ledverlichting enkel door bevoegd personeel kan worden vervangen.

TRANSPORT EN VAN INSTALLATIEPLAATS VERANDEREN

- De originele verpakking en polystyreenschuim (PS) kunnen zo nodig bewaard worden.
- Tijdens het transport moet het apparaat bevestigd worden met een brede band of een sterke kabel. De instructies op de gegolfde doos moeten tijdens het transport gevolgd worden.
- Verwijder alle losse voorwerpen (d.w.z. schappen, groente- en fruitlade, ...) vóór het transport of de verandering van installatieplaats of bevestig ze met riemen zodat ze niet beschadigd worden.

Verplaats uw koelkast rechtop.

De positie van de deur veranderen

- Het is niet mogelijk de openingsrichting van de deur van uw koelkast te wijzigen als de handvaten op de deur van uw koelkast geïnstalleerd zijn via de voorzijde van de deur.
- Het is mogelijk de openingsrichting van de deur te wijzigen op modellen zonder handvaten.
- Als de openingsrichting van uw koelkast moet worden gewijzigd, moet u contact opnemen met de dichtstbijzijnde Servicedienst om de openingsrichting laten wijzigen.

ALVORENS DE SERVICEDIENST TE BELLEN

Als uw koelkast niet werkt zoals verwacht, controleer dan de hieronder opgesomde oplossingen alvorens een elektriciën of de klantenservice te bellen.

Wat doen als uw koelkast niet werkt:

Ga na of:

- er geen stroom is,
- de hoofdschakelaar in uw huis niet is uitgeschakeld,
- de thermostaatinstelling in de on-stand « • » staat,
- Het stopcontact werkt niet meer. Om dit te controleren sluit u een apparaat, waarvan u zeker weet dat het werkt, aan op hetzelfde stopcontact.

Wat doen als uw koelkast slecht werkt:

Ga na of:

- Het apparaat is niet te vol,
- De deuren zijn goed gesloten ,
- Er ligt geen stof op de condensor,
- Er is voldoende afstand voor luchtcirculatie achter en naast het apparaat.

Als er geluiden hoorbaar zijn;

Het koelgas in de koelkastleiding kan een beetje geluid maken (bubbelend geluid), ook wanneer de compressor niet werkt. Maak u geen zorgen, dat is normaal. Als deze geluiden anders zijn, controleer dan of:

- het apparaat waterpeil staat,
- niets contact maakt met de achterzijde,
- de voorwerpen op het apparaat trillen.

Als uw koelkast veel lawaai maakt

Normale geluiden

- Krakend (krakend ijs) geluid: (Voor geen vorst/vorstvrije apparaten)
- Tijdens automatisch ontdooien. Wanneer het apparaat gekoeld of verwarmd wordt (door uitzetting van het materiaal van het apparaat).
- Kort kraken: Hoorbaar wanneer de thermostaat de compressor aan- of uitzet.-

Geluid van de compressor

- Normaal motorgeluid: Dit geluid betekent dat de compressor naar behoren werkt
- De compressor kan kort meer geluid maken wanneer hij net ingeschakeld is.

Bubbelend geluid en spetteren:

- Dit geluid wordt veroorzaakt door de stroom van de koelvloeistof van de koelkast in de leidingen van het systeem.

Als uw koelkast veel lawaai maakt

- Om de ingestelde temperatuur te behouden kan de compressor van tijd tot tijd aanslaan. Geluiden van uw koelkast op deze momenten zijn normaal en worden veroorzaakt door de werking. Wanneer het gewenste koelniveau is bereikt, zullen de geluiden automatisch verdwijnen.

Als de geluiden aanhouden;

- Staat uw apparaat stabiel? Zijn de poten afgesteld?
- Staat er iets achter uw koelkast?
- Trillen de schappen of de gerechten op de schappen? Leg de schappen en/of gerechten terug

als dit het geval is.

- Trillen de voorwerpen die op uw koelkast staan?

Als u nog andere geluiden hoort, controleer dan:

- of het apparaat horizontaal staat
- of niets contact maakt met de achterkant van het apparaat
- of de voorwerpen op het apparaat trillen.

Geluid van stromend water: (Voor geen vorst/vorstvrije apparaten) Normaal geluid van stromend water naar de opvangbak voor verdamping tijdens ontdooien. Dit geluid kan gehoord worden tijdens het ontdooien.

Geluid van blazende lucht: Als het apparaat een ventilator heeft in het diepvriescompartiment, het koelvak of in de onderste laden.

- Dit geluid kan hoorbaar zijn in koelkasten tijdens de normale werking van het systeem als gevolg van de luchtcirculatie.

Als er water aanwezig is in het onderste deel van de koelkast:

Ga na of:

- de afvoeropening voor het ontdooiwater niet verstopt is (gebruik de dooiwaterafvoerplug om de afvoeropening te reinigen).

Aanbevelingen

- Als het apparaat wordt uitgeschakeld of losgekoppeld van het stroomnet, moet u minstens 5 minuten wachten alvorens het apparaat te koppelen aan het stroomnet of weer in te schakelen, om schade aan de compressor te vermijden.
- De koeleenheid van uw koelkast zit verborgen in de achterste wand. Er kunnen zich bijgevolg waterdruppels of ijs vormen op de achterwand van uw koelkast door de werking van de compressor met gespecificeerde intervallen. Dit is normaal. Ontdooien is niet nodig, tenzij er overmatige ijsvorming is.
- Als u de koelkast gedurende lange tijd niet gebruikt (bijv. zomervakantie), zet de thermostaat dan in de stand “*”. Maak na het ontdooien de koelkast schoon en laat de deur openstaan om vocht en geuren te voorkomen.
- Als een probleem aanhoudt nadat u alle hierboven staande instructies gevolgd heeft, wend u tot het dichtstbijgelegen bevoegde servicecentrum.
- Het apparaat dat u heeft gekocht, is uitsluitend ontworpen voor huishoudelijk gebruik. Het is niet geschikt voor commercieel of gemeenschappelijk gebruik. Als de consument het apparaat gebruikt op een wijze die niet conform is, benadrukken we dat de fabrikant en de wederverkoper niet aansprakelijk zijn voor reparaties en storingen binnen de garantieperiode.

DE ONDERDELEN VAN HET APPARAAT EN DE COMPARTIMENTEN

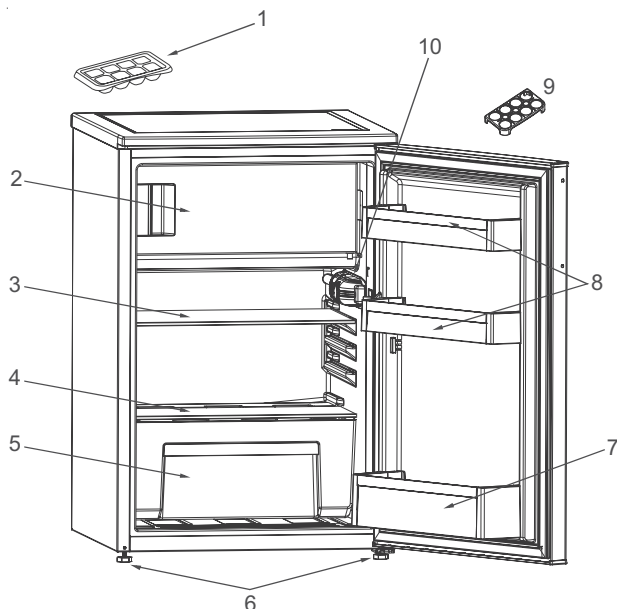

Deze beschrijving dient alleen als informatie over de onderdelen van het apparaat.
Onderdelen kunnen variëren naargelang het model van het apparaat.

- 1. Ijsbakje
- 2. Diepvriescompartiment
- 3. Koelkastrooster
- 4. Afdekking groente- en fruitlade
- 5. Groente- en fruitlade

- 6. Stelpootjes
- 7. Flessenvak
- 8. Deurschap
- 9. Eierrekje
- 10. Thermostaatdoos

