

Guía de salud y seguridad, uso y cuidado y de instalación
de la **secadora de condensación AWZ8CD/PRO**



www.whirlpool.eu/register



Manual de instrucciones traducido del inglés

ESPAÑOL..... 3

ESPAÑOL

GUÍAS DE SALUD Y SEGURIDAD, USO Y CUIDADO y DE INSTALACIÓN



GRACIAS POR COMPRAR UN PRODUCTO WHIRLPOOL.

Para recibir un asistencia más completa, registre su electrodoméstico en www.whirlpool.eu/register

Índice

Guía de Salud y Seguridad e Instalación	4
Guía de uso y cuidado	8
Descripción del producto	8
Cómo usar el electrodoméstico	10
Limpieza y mantenimiento	20
Guía de solución de problemas y servicio postventa	24
Guía de instalación	29

INSTRUCCIONES DE SEGURIDAD

ES IMPORTANTE QUE LEA Y SIGA LAS SIGUIENTES RECOMENDACIONES

Antes de utilizar por primera vez la secadora lea detenidamente la guía de Higiene y seguridad y de Uso y cuidado.

Guarde estas instrucciones para consultas posteriores.

SU SEGURIDAD Y LA DE LOS DEMÁS SON MUY IMPORTANTES.

Este manual y la propia secadora contienen advertencias de seguridad, que se deben leer y seguir en todo momento.



Este es el símbolo de alerta de seguridad.

Este símbolo le avisa de posibles peligros que pueden producirle daños o incluso la muerte a usted y a otras personas.

Todos los mensajes de seguridad aparecen después del símbolo de alerta de seguridad o de la palabra **PELIGRO** o **ADVERTENCIA**.

Estas palabras significan:

⚠ PELIGRO

Indica una situación peligrosa que, de no evitarse, provocará lesiones graves.

⚠ ADVERTENCIA

Indica una situación peligrosa que, de no evitarse, puede provocar lesiones graves.

Todos los mensajes de seguridad especifican el peligro potencial existente e indican cómo reducir el riesgo de lesiones, daños y descargas eléctricas debidos a un uso incorrecto de la secadora. Aténgase estrictamente a las siguientes instrucciones. No seguir estas instrucciones puede conllevar riesgos. El fabricante declina cualquier responsabilidad por daños a personas o animales o daños a la propiedad si no se respetan los consejos y precauciones anteriores.

Los niños menores de 8 años deben mantenerse alejados, a menos que estén bajo vigilancia constante. Tanto los niños a partir de 8 años como las personas cuyas capacidades físicas, sensoriales o mentales estén disminuidas o que carezcan de la experiencia y conocimientos necesarios pueden utilizar esta secadora solo si reciben la supervisión o las instrucciones necesarias respecto al uso del mismo de forma segura y comprenden los riesgos a que se exponen. Los niños no deben jugar con la secadora. Los niños sin supervisión no deben realizar tareas de limpieza ni de mantenimiento.

Las prendas que estén manchadas de sustancias como aceite de cocina, acetona, alcohol, gasolina, queroseno, quitamanchas,

aguarrás, cera y limpiaceras deben lavarse con agua caliente añadiendo una cantidad extra de detergente antes de secarlas en la secadora.

Los artículos como la goma espuma (espuma de látex), gorros de ducha, textiles impermeables, artículos revestidos de goma y ropa o almohadas rellenos de goma espuma no se deben secar en la secadora.

Extraiga todos los objetos de los bolsillos, como encendedores y cerillas. No utilice la secadora si ha utilizado productos químicos para la limpieza.

Las prendas impregnadas en aceite arden espontáneamente, especialmente cuando se exponen a fuentes de calor como la secadora. Las prendas al calentarse causan una reacción de oxidación en el aceite. La oxidación genera calor. Si el calor no tiene manera de disiparse, la prenda puede alcanzar suficiente temperatura como para arder. Amontonar, apilar o guardar prendas impregnadas en aceite puede impedir la disipación del calor y crear un peligro de incendio.

⚠ ADVERTENCIA

Nunca detenga la secadora antes del final del ciclo de secado, a menos que todos los artículos se extraigan y se extiendan rápidamente para que el calor se disipe.

La última fase del ciclo de secado se realiza sin calor (fase de enfriamiento) para garantizar que la colada se mantenga a un nivel de temperatura que no dañe la ropa.

Si desea instalar la secadora apilada sobre una lavadora, póngase antes en contacto con nuestro Servicio de Asistencia para verificar si es posible. La secadora se podrá instalar encima de la lavadora solo y exclusivamente si se fija de manera segura a la lavadora utilizando un kit de montaje adecuado, el cual puede solicitarse a través de nuestro Servicio Postventa.

USO PREVISTO DEL APARATO

El electrodoméstico puede utilizarse en zonas públicas.

El fabricante declina toda responsabilidad derivada del uso indebido o del ajuste incorrecto de los mandos.

ATENCIÓN: La secadora no está destinada a ponerse en funcionamiento por medio de un temporizador externo o de un sistema de mando a distancia independiente.

No utilice la secadora al aire libre.

No almacene sustancias explosivas ni inflamables, como aerosoles, ni coloque ni utilice gasolina u otros materiales inflamables encima o cerca de la secadora: podría producirse un incendio si la secadora se encendiera de manera accidental.

INSTALACIÓN

La instalación y las reparaciones deberán ser

realizadas por un técnico cualificado, siguiendo las instrucciones del fabricante y de conformidad con la normativa local. No realice reparaciones ni sustituya piezas de la secadora a menos que así se indique específicamente en el manual del usuario.

Los niños no deben llevar a cabo el proceso de instalación. Mantenga a los niños alejados durante la instalación de la secadora. No deje el material de embalaje (bolsas de plástico, trozos de poliestireno, etc.) al alcance de los niños durante y después de la instalación de la secadora.

Utilice guantes de protección para realizar todas las operaciones de desembalaje e instalación.

Tras desembalar la secadora, compruebe que no se haya dañado durante el transporte. Si tiene problemas, póngase en contacto con su vendedor o con el Servicio de Asistencia más cercano.

La manipulación e instalación de la secadora la deben realizar dos o más personas. Mantenga a los niños alejados durante la instalación de la secadora.

La secadora debe desconectarse de la red eléctrica antes de efectuar cualquier operación de instalación.

Durante la instalación, compruebe que la secadora no provoca daños en el cable de alimentación.

No ponga en marcha la secadora hasta que no haya terminado el proceso de instalación.

Una vez finalizada la instalación del aparato espere unas cuantas horas antes de ponerlo en marcha, para que se adapte a las condiciones ambientales de la habitación. No instale la secadora en un lugar que pueda estar expuesto a condiciones extremas, como: mala ventilación, o temperaturas por debajo de los 5 °C o por encima de los 35 °C.

La secadora no debe instalarse detrás de una puerta con llave, de una puerta corredera o de una puerta con una bisagra en el lado opuesto al del tambor de la secadora, ni de manera que quede restringida la apertura total de la puerta del tambor de la secadora.

La secadora debe colocarse con la parte trasera contra una pared para evitar lesiones por tocar el panel trasero, que puede calentarse durante el proceso de secado.

No instale la secadora en habitaciones con poca ventilación. Si desea instalarla en un pequeño trastero, aseo, cuarto de baño o similar, deberá garantizar una buena ventilación (puerta abierta, rejilla de ventilación o ranura superior a 500 cm²).

Durante la instalación asegúrese de que las cuatro patas son estables y descansan sobre el suelo, ajústelas si es necesario y, a continuación, compruebe si la secadora está perfectamente nivelada usando un nivel de burbuja.

De ser posible utilice un tubo para descargar el agua directamente en el sistema

desagüe de la casa. Así se evitará tener que vaciar el contenedor de agua al final de cada ciclo de secado, ya que el agua de condensación puede desaguarse directamente.

Tenga cuidado de no instalar la secadora sobre una alfombra de pelo largo.

Si, debido a la falta de espacio, tuviera que instalar la secadora directamente junto a una estufa de gas o de carbón, es necesario montar una placa de aislamiento térmico (85 x 57 cm) en el medio y la parte de placa que da a la estufa debe estar cubierta con papel de aluminio.

La secadora no está diseñada para instalarse empotrada.

La secadora puede instalarse debajo de una encimera, siempre que la secadora cuente con suficiente ventilación. Instale una rejilla de aireación (mínimo 45 cm x 8 cm), en la parte trasera de la encimera donde instale la secadora.

ADVERTENCIAS DE ELECTRICIDAD

Compruebe que la tensión indicada en la placa de características se corresponde con la de la vivienda. Para que la instalación sea conforme a las normas de seguridad vigentes es necesario un interruptor omnipolar con una distancia mínima de 3 mm.

La normativa exige que la secadora cuente con toma de conexión a tierra.

Para las secadoras equipadas con un enchufe, si este no

es adecuado a su toma de corriente, póngase en contacto con un técnico cualificado.

No use alargaderas, regletas ni adaptadores. No conecte la secadora a un enchufe que pueda ser manejado por control remoto.

El cable de alimentación debe ser suficientemente largo para permitir la conexión de la secadora, empotrada en el mueble, a la toma de red. No tire del cable de alimentación.

Si el cable de conexión a la red está dañado, deberá sustituirse por otro igual. El cable de conexión a la red solo puede ser sustituido por un técnico cualificado siguiendo las instrucciones del fabricante y la normativa de seguridad vigente. Póngase en contacto con un centro de asistencia técnica autorizado.

No ponga en marcha la secadora si tiene un cable de alimentación o un enchufe estropeados, si no funciona correctamente, o si ha sufrido daños o caídas. No sumerja en agua el enchufe ni el cable de alimentación. Mantenga el cable alejado de superficies calientes.

Una vez terminada la instalación, los componentes eléctricos no deberán quedar accesibles al usuario.

No toque la secadora con partes del cuerpo húmedas y no la utilice con los pies descalzos.

USO CORRECTO

No supere la carga máxima permitida. Compruebe la carga máxima permitida en la tabla de programas.

No seque prendas sin lavar en la secadora.

No seque en exceso la ropa.

Tenga cuidado de que no se acumulen pelusas ni polvo alrededor de la secadora.

Los suavizantes de tejidos, o productos similares, se deben utilizar siguiendo las instrucciones específicas del suavizante.

LIMPIEZA Y MANTENIMIENTO

La secadora debe desconectarse de la red eléctrica antes de llevar a cabo cualquier operación de limpieza o mantenimiento.

No utilice aparatos de limpieza al vapor.

La secadora debe desconectarse de la red eléctrica cuando se realicen trabajos de mantenimiento o se sustituyan piezas. El operario debe poder comprobar, desde cualquiera de los puntos a los que tenga acceso, que el enchufe sigue desconectado.

NIVEL SONORO

Nivel de presión acústica,
Lpa <70 dB(A)
(Kpa: +/- 2,5 dB(A))

PROTECCIÓN DEL MEDIO AMBIENTE

ELIMINACIÓN DEL MATERIAL DE EMBALAJE

El material de embalaje es 100 % reciclable y está marcado con el símbolo de reciclaje:



Por lo tanto, deberá desechar las diferentes piezas del embalaje de forma responsable, respetando siempre las normas locales sobre residuos.

ELIMINACIÓN DE LOS ELECTRODOMÉSTICOS

Cuando deseche la secadora, haga que resulte inutilizable cortando el cable de alimentación y retirando las puertas y los estantes (si los hay) para que los niños no puedan meterse en el interior y quedar atrapados.

Esta secadora ha sido fabricada con materiales



reciclables o reutilizables. Debe desecharse de acuerdo con la normativa local al respecto.

Para obtener información más detallada sobre el tratamiento, recuperación y reciclaje de aparatos eléctricos domésticos,

póngase en contacto con las autoridades locales, con el servicio de recogida de residuos domésticos, o con la tienda en la que adquirió la secadora.

Esta secadora lleva la marca de conformidad con la Directiva europea 2012/19/EU relativa a los residuos de aparatos eléctricos y electrónicos (RAEE). Al garantizar la correcta eliminación de este producto, se ayudará a evitar posibles consecuencias negativas para el medio ambiente y la salud humana, que podrían ser el resultado de una eliminación inadecuada del producto. Este símbolo



que incluye el aparato o la documentación que lo acompaña indica que no puede tratarse como un residuo doméstico, sino que debe entregarse en un punto de recogida adecuado para el reciclado de aparatos eléctricos y electrónicos.

CONSEJOS PARA AHORRAR ENERGÍA

Utilice siempre la secadora con una carga completa, dependiendo del tipo de ropa

y del programa/tiempo de secado. Para una información más detallada, consulte la tabla de programas.

Preferiblemente utilice la velocidad de centrifugado máxima de su lavadora, ya que el drenaje mecánico del agua requiere menos energía. Ahorrará tiempo y energía cuando utilice la secadora.

Seleccione siempre el programa/tiempo de secado correcto para la carga a fin de obtener los resultados de secado deseados.

Seleccione la opción 'Suave' solamente en caso de secar cargas pequeñas.

Por ejemplo, cuando quiera secar prendas de algodón juntas pero desee un secado para planchar para algunas y un secado para guardar para otras. Empiece configurando el tiempo de secado del programa de Secado para planchar, cuando termine el ciclo saque la ropa y seque el resto de la ropa con la configuración secado para guardar.

DESCRIPCIÓN DEL PRODUCTO

APARATO

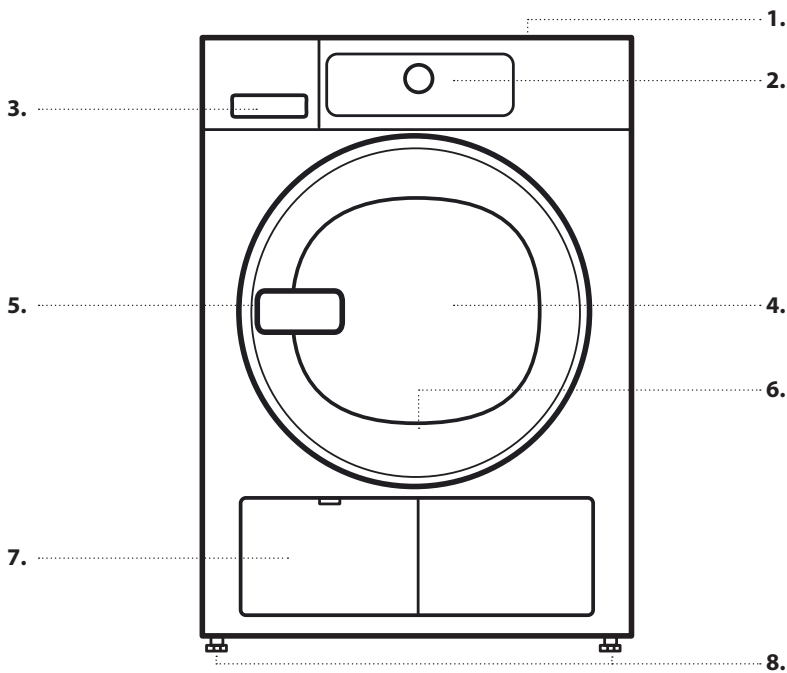

1. Encimera
2. Panel de control
3. Depósito de agua
4. Puerta
5. Tirador de la puerta
6. Filtro de la puerta (detrás de la puerta)
7. Filtro inferior (detrás de la tapa)
8. Patas ajustables (4)

PANEL DE CONTROL

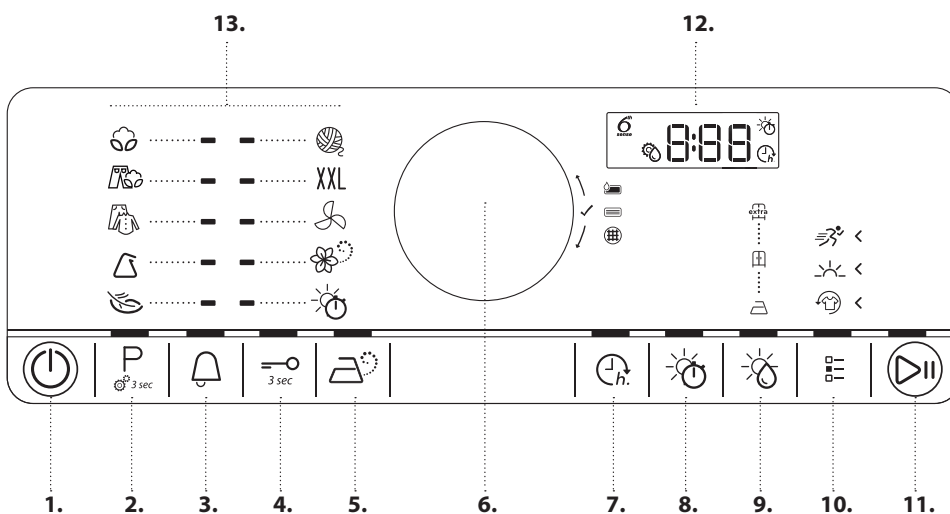

1. Botón Encender/Apagar (Reset si se mantiene pulsado)
2. Botón Programa (Botón Ajustes si se mantiene pulsado)
3. Alarma fin de ciclo
4. Botón Bloqueo de teclas
5. Botón Refrescar
6. Selector (Gírelo para seleccionar / Púlselo para confirmar)
7. Botón Inicio diferido
8. Botón Tiempo de secado/aireado
9. Botón Nivel de secado
10. Botón de opciones
11. Botón de Inicio/pausa
12. Pantalla
13. Zona de programas

PUERTA

Tire del asa para abrir la puerta

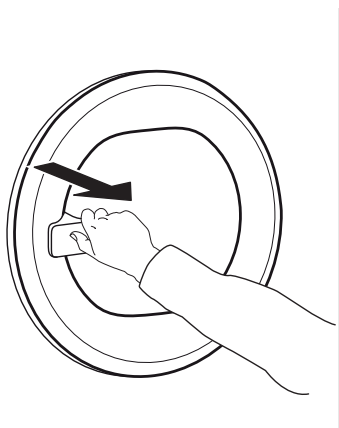

Si interrumpe un programa en funcionamiento abriendo la puerta, el programa se reiniciará si no se vuelve a cerrar la puerta de la secadora en el plazo de un minuto.

Sujete el asa y empuje hasta oír un clic para cerrar la puerta.

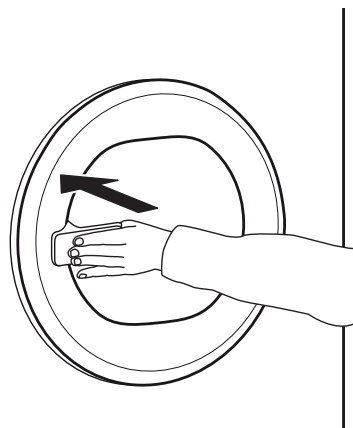

INVERTIR LA PUERTA

Si es necesario, el tope de la puerta de la secadora se puede invertir.

Descargándola del sitio web de Whirlpool

<http://docs.whirlpool.eu>



LUZ DEL TAMBOR (si tiene)

- Durante la selección del programa: la luz se enciende para cargar la ropa
- Después de iniciar del programa: la luz se enciende y se apaga mientras se detecte una carga de ropa.

- Al finalizar el programa y abrir la puerta, la luz se enciende durante un tiempo para retirar la ropa. Después se apaga para ahorrar energía: pulse cualquier botón para encenderla de nuevo.

ACCESORIOS DISPONIBLES

ESTANTE DE KIT DE APILADO

gracias al cual la secadora se puede montar encima de la lavadora para ahorrar espacio y facilitar la carga y descarga de la secadora en esa posición alta.

Póngase en contacto con nuestro Servicio Postventa si los siguientes accesorios están disponibles para su combinación de lavadora y secadora.

CÓMO USAR EL ELECTRODOMÉSTICO

PRIMER USO

1. COMPRUEBE EL DEPÓSITO DE AGUA

Asegúrese de que el depósito de agua esté introducido correctamente

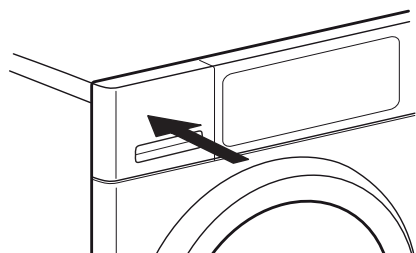

2. COMPRUEBE EL TUBO DE DESAGÜE

Asegúrese de que el tubo de desagüe situado en la parte trasera de la secadora esté fijado correctamente al depósito de agua de la secadora o al sistema de desagüe de la casa (consulte la GUÍA DE INSTALACIÓN).

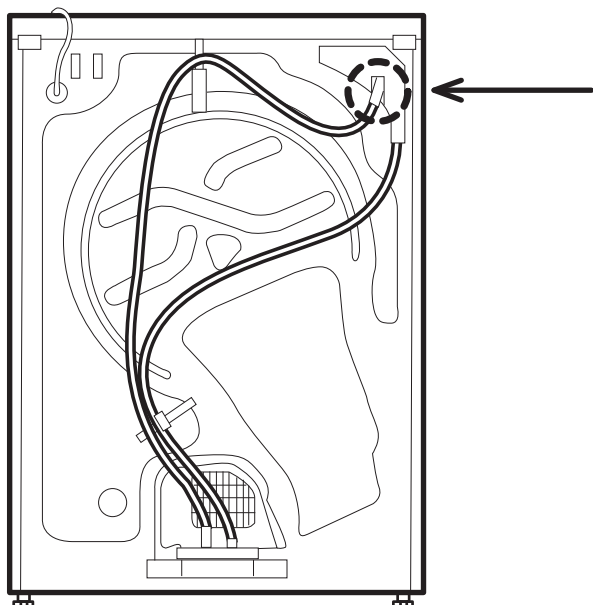

USO DIARIO

⚠️ ADVERTENCIA

Compruebe que dentro de la colada no haya encendedores ni cerillas.

Asegúrese de que la ropa no esté impregnada en líquidos inflamables.

1. CARGUE LA ROPA

Respete las etiquetas de cuidados de las prendas; compruebe que las prendas que vaya a secar sean aptas para secadora.

Etiquetas de cuidados de secado

Los puntos indican el nivel de temperatura para el secado en secadora.

- Temperatura normal
- Temperatura reducida
- No apta para secado en secadora

Abra la puerta y cargue la ropa. Respete las cargas máximas indicadas en el apartado Programas.



2. CIERRE LA PUERTA.

Tenga cuidado de que no se quede atascada ninguna prenda entre el cristal de la puerta y el filtro.



Cierre la puerta, encajándola hasta oír el clic.

⏻ 3. ENCIENDA LA SECADORA

Pulse el botón *Encender/Apagar* « hasta que se encienda el botón del programa. Aparece una animación en la pantalla, seguida por un pitido. Después, la secadora está lista para su funcionamiento.

4. CONFIGURE EL PROGRAMA QUE DESEE MODO GUIADO – la luz del botón le guiará en la configuración del programa siguiendo este orden: selección del programa / tiempo

de secado (SOLAMENTE si está seleccionado *Tiempo secado* o *Airear*) / nivel de secado (sólo si se puede seleccionar / configurar) / opciones. En el momento en que confirme una selección pulsando el selector, el botón pasará al paso siguiente.

P

Seleccione el programa:

Asegúrese de que se enciende el *botón del Programa* «.

Seleccione el programa deseado girando el selector. Se enciende el indicador junto al programa seleccionado.

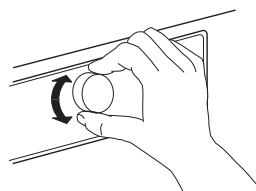

Confirme el programa seleccionado pulsando el selector.

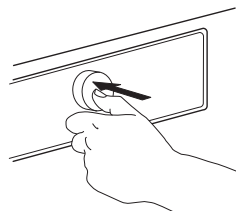

Puede obtener más información sobre los programas en el apartado **PROGRAMAS, OPCIONES E INDICADORES**.



Seleccione el Tiempo Secado, si fuera necesario

El tiempo de secado solamente podrá seleccionarlo si previamente ha seleccionado un *Tiempo secado* o *Airear* «, y podrá elegir desde un mínimo de 10 minutos hasta un máximo de 180 minutos (tres horas). Asegúrese de que se enciende el *botón Tiempo secado*.

Gire el selector para seleccionar el tiempo de secado/ aireado que desee. Confirme pulsando el selector.



Seleccione el nivel de secado, si fuera necesario

Si desea cambiar el nivel de secado, asegúrese que esté encendido el *botón Nivel de secado* «.

Gire el selector para establecer el nivel de secado que desee, luego pulse el selector para confirmar.



Seleccione las opciones deseadas, si es necesario

Si desea seleccionar opciones adicionales, asegúrese de que se encienda el *botón Opciones* «. Las opciones que se pueden seleccionar para el programa en cuestión se indican con una flecha encendida.

Gire el selector para seleccionar las opciones que desee. El símbolo de la opción seleccionada parpadea. Pulse el selector para confirmar.

Algunas opciones / funciones se pueden seleccionar directamente pulsando el botón.



Para más información, consulte la sección **OPCIONES, FUNCIONES E INDICADORES**.

MODO PERSONALIZADO

Después de haber encendido la secadora, no tiene obligación de seguir el **MODO GUIADO**. Puede decidir el orden con el que configurar el programa. Para escoger una configuración, primero debe pulsar el botón correspondiente, luego girar el selector y, por último, pulsarlo para confirmar.

La variedad de opciones y de niveles de secado depende del programa seleccionado. Por lo tanto, se recomienda empezar la configuración seleccionando el programa.



5. INICIO DEL PROGRAMA

Pulse y mantenga pulsado el botón *Inicio/Pausa* « hasta que se encienda con luz fija; el programa comenzará.

La duración puede volverse a calcular y adaptarse durante el curso del programa. Durante estas fases, aparece una animación en la pantalla.

6. CAMBIO DE LAS CONFIGURACIONES DE UN PROGRAMA EN FUNCIONAMIENTO, SI ES NECESARIO

Aunque el programa se haya iniciado, hay algunas configuraciones que aún puede cambiar:

- Ajuste del tiempo de secado (solo si está seleccionado el programa *Tiempo de secado* o *Aireado*)
- Ajustar o cancelar *Inicio diferido*, si ya está activada una opción de inicio diferido.
- Añadir o eliminar una opción, siempre que el avance del programa aún lo permita.

Pulse el botón correspondiente. El ajuste seleccionado parpadeará unos segundos. Mientras parpadea, puede modificar la configuración girando el selector. Si el valor o la configuración deja de parpadear, vuelva a pulsar el botón.

Pulse el mando para confirmar el cambio. Si no lo confirma, el cambio se confirmará de forma automática y la configuración modificada dejará de parpadear. El programa seguirá automáticamente.

Para cambiar las configuraciones de un programa en funcionamiento o el inicio diferido, también puede:

- pulsar *Inicio/Pausa* para interrumpir el programa en funcionamiento
- cambiar las configuraciones
- volver a pulsar *Inicio/Pausa* para continuar con el programa



7. CANCELAR UN PROGRAMA EN MARCHA, SI ES NECESARIO

Pulse y mantenga pulsado el botón *Encendido/Apagado* « hasta que aparezca la palabra «rES» en la pantalla.

⚠ ADVERTENCIA

Cuando haya cancelado un programa en marcha, extraiga todos los artículos y extiéndalos rápidamente para que la calor se disipe.



8. APAGUE LA SECADORA CUANDO FINALICE EL PROGRAMA

Al final del programa, aparece la palabra «End» en la pantalla. Pulse *Encendido/Apagado* « para apagar la secadora. Abra la puerta y saque la ropa.

Para ahorrar energía, la secadora se apaga automáticamente unos 15 minutos después de que haya terminado el programa.

Si no apaga la secadora inmediatamente después de que haya finalizado el programa, la secadora girará la ropa durante 10 minutos aproximadamente para evitar que se formen arrugas. La pantalla muestra una animación.

9. VACIADO DEL DEPÓSITO DE AGUA / LIMPIEZA DEL FILTRO DE LA PUERTA / LIMPIEZA DEL FILTRO INFERIOR

Vacíe

- el depósito de agua después de cada programa
- el filtro de la puerta después de cada programa
- el filtro inferior cada cinco programas.

Consulte el apartado **CUIDADOS Y MANTENIMIENTO**







PROGRAMAS







Los puntos indican el nivel de temperatura para el secado en secadora.





 Temperatura normal

 Temperatura reducida

 No apta para secado en secadora

PROGRAMA	Tipo de secado y recomendaciones	Etiquetas de cuidados	Normativa
ALGODÓN 	Para secar ropa de algodón.		CARGA MÁX. (KG): máx. DURACIÓN DEL PROGRAMA POR DEFECTO (H): 1:55 OPCIONES QUE PUEDE SELECCIONAR: Opción vapor, Nivel de secado, Ropa fresca, Suave, Rápido
JEANS 	Para secar ropa vaquera de algodón y prendas de material resistente similar al tejido vaquero como pantalones y chaquetas.		CARGA MÁX. (KG): 3,0 DURACIÓN DEL PROGRAMA POR DEFECTO (H): 1:20 OPCIONES QUE PUEDE SELECCIONAR: Ropa fresca, Suave
MIXTA 	Para secar ropa mixta de algodón, lino, fibras sintéticas y sus mezclas.		CARGA MÁX. (KG): 3,0 DURACIÓN DEL PROGRAMA POR DEFECTO (H): 1:20 OPCIONES QUE PUEDE SELECCIONAR: Opción vapor, Ropa fresca, Suave

PROGRAMA	Tipo de secado y recomendaciones	Etiquetas de cuidados	Normativa
SINTÉTICOS 	Para secar ropa con tejidos sintéticos.		CARGA MÁX. (KG): 3,5 DURACIÓN DEL PROGRAMA POR DEFECTO (H): 0:55 OPCIONES QUE PUEDE SELECCIONAR: Opción vapor, Nivel de secado, Ropa fresca, Suave
PRENDAS DELICADAS 	Para secar ropa delicada que requiere un tratamiento suave.		CARGA MÁX. (KG): 2,5 DURACIÓN DEL PROGRAMA POR DEFECTO (H): 0:50 OPCIONES QUE PUEDE SELECCIONAR: Ropa fresca
LANA SOFT 	Para terminar el proceso de secado al aire de las prendas de lana. Las prendas de lana quedan esponjosas y suaves.		CARGA MÁX. (KG): 1,0 DURACIÓN DEL PROGRAMA POR DEFECTO (H): 0:05 OPCIONES QUE PUEDE SELECCIONAR: ---
ROPA GRANDE XXL	Para secar prendas grandes, como alfombrillas de baño, mantas, etc.		CARGA MÁX. (KG): 3,0 DURACIÓN DEL PROGRAMA POR DEFECTO (H): 1:20 OPCIONES QUE PUEDE SELECCIONAR: Ropa fresca
AIREAR 	Para airear, refrescar y soltar la ropa durante 30 minutos sin aplicar aire caliente.	 	CARGA MÁX. (KG): máx DURACIÓN DEL PROGRAMA POR DEFECTO (H): 0:15 OPCIONES QUE PUEDE SELECCIONAR: Tiempo secado, Ropa fresca

PROGRAMA	<i>Tipo de secado y recomendaciones</i>	<i>Etiquetas de cuidados</i>	<i>Normativa</i>
REFRESCAR 	<p>Para refrescar la ropa con vapor. Especialmente concebido para refrescar la ropa y eliminar los olores de las prendas secas y limpias como camisas, blusas, pantalones de algodón, sintéticos y sus mezclas. Antes de poner las prendas en el tambor, humidézcalas con agua (máximo 200 ml; utilice una botella pulverizadora de agua). Introduzca la colada ligeramente humedecida en el tambor e inicie el programa. Cuando finalice el programa, saque la ropa inmediatamente y póngala en perchas para reducir al mínimo las arrugas.</p>		<p>CARGA MÁX. (KG): 1,5 DURACIÓN DEL PROGRAMA POR DEFECTO (H): 0:30 OPCIONES QUE PUEDE SELECCIONAR: ---</p>
TIEMPO SECADO 	<p>Programa de secado con tiempo limitado. Seleccione la duración del programa con la opción Tiempo Secado. Para todos los tejidos aptos para secadora. Adecuado para añadir una fase corta de secado después de que el programa haya finalizado. Para más información, consulte la sección OPCIONES, FUNCIONES E INDICADORES / Opción Tiempo Secado.</p>		<p>CARGA MÁX. (KG): máx DURACIÓN DEL PROGRAMA POR DEFECTO (H): 0:10 OPCIONES QUE PUEDE SELECCIONAR: Tiempo secado, Ropa fresca</p>

máx = capacidad máxima de la secadora 8 kg

Las duraciones de los programas indicadas en la tabla son valores por defecto. La duración del programa depende principalmente del nivel de humedad de la ropa y del volumen de la carga de ropa. Por ello, la duración real del programa puede diferir de los valores indicados.

OPCIONES

OPCIONES QUE SE PUEDEN SELECCIONAR DIRECTAMENTE PULSANDO EL BOTÓN CORRESPONDIENTE

OPCIÓN VAPOR



Reduce al mínimo las arrugas de las prendas de algodón, sintéticas y sus mezclas añadiendo una fase de humidificación al final del ciclo de secado.
Utilice esta opción solamente con cargas pequeñas, saque la ropa

inmediatamente de la secadora cuando finalice el programa y cuélguela en perchas.
El nivel de humedad se ajusta automáticamente a «Secar para guardar» y no se puede cambiar con esta opción.

OPCIÓN TIEMPO SECADO



Para ajustar el tiempo de secado deseado, solo si se ha seleccionado el programa Tiempo de secado o Airear. Pulse el botón; la luz se enciende y el último tiempo de secado utilizado aparece en la pantalla.

Gire el selector para establecer el tiempo de secado que desee desde un mínimo de 10 minutos hasta un máximo de 180 minutos; luego pulse el selector para confirmar.

NIVEL DE SECADO



Para seleccionar el nivel de secado para la ropa.

Pulse el botón; la luz se enciende. Gire el selector para seleccionar el nivel de secado que desee.

Seleccione entre:

 *Secado para planchar* (adecuado para planchar después del ciclo de secado, la

ropa queda ligeramente húmeda)

 *Secado para guardar* (la ropa queda lo suficientemente seca como para guardarla cuando finalice el ciclo de secado)

 *Secado extra* (nivel de secado máximo) y confirmar pulsando el selector.

El nivel de secado es ajustable en los programas Algodón y Sintéticos.

OPCIONES QUE SE PUEDEN SELECCIONAR CON EL BOTÓN DE OPCIONES



ROPA FRESCA



Ayuda a evitar que se formen arrugas cuando no se puede sacar la ropa inmediatamente después de que finalice el programa.

La secadora comienza a girar la ropa periódicamente unos minutos después de que el programa haya terminado.

Estos giros se mantendrán durante unas 12 horas aproximadamente después de haber finalizado el programa.

Puede interrumpirlo en cualquier momento apagando la secadora con el botón de On/Off.

SUAVE



Realiza un tratamiento más suave de la ropa reduciendo la temperatura de secado.

RÁPIDO



Permite realizar un secado más rápido acortando la duración del programa.

FUNCIONES

ENCENDIDO/APAGADO



Para encender la secadora: pulse el botón Inicio/Pausa hasta que se encienda el botón.

Para apagar la secadora cuando finaliza el programa: pulse el botón hasta que se apaguen las luces.

Para cancelar un programa en marcha:

mantenga pulsado el botón hasta que aparezca «rES» en la pantalla.

⚠ ADVERTENCIA

Cuando haya cancelado un programa en marcha, extraiga todos los artículos

y extiéndalos rápidamente para que la calor se disipe.

MANDO

Para seleccionar y confirmar programas, opciones y ajustes.

Gire para seleccionar

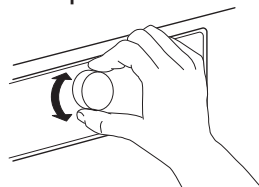

Pulse para confirmar

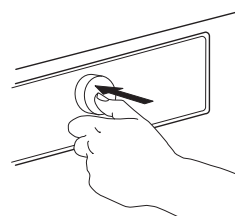

INICIO/PAUSA



Para iniciar el programa una vez que haya acabado la configuración

Para poner en pausa un programa en marcha

Para seguir con un programa que está en pausa

BLOQUEO DE TECLAS



3 sec

Esta función le permite bloquear los botones y el mando del panel de control para evitar operaciones no deseadas, como las que podría provocar un niño.

La secadora tiene que estar encendida.



Pulse y mantenga pulsado el botón Bloqueo de teclas hasta que se encienda.



3 sec

Ahora, el mando y los botones están bloqueados. La única función activa es Encendido/Apagado, para apagar la secadora.

El bloqueo de teclas permanece activado incluso si apaga y enciende de nuevo la secadora.

Para desbloquear los botones y el mando, mantenga pulsado el botón de opciones hasta que se apague la luz del botón.

INICIO DIFERIDO



Con esta función la ropa estará seca a una determinada hora, que se establece configurando el inicio diferido del programa.

Seleccione el programa y las opciones. Pulse el botón *Inicio diferido*. El botón se encenderá.



Gire el selector para seleccionar un aplazamiento de hasta 23 horas y confírmelo pulsando dicho selector.

Pulse *Inicio/Pausa*. La pantalla mostrará la cuenta atrás del aplazamiento hasta iniciar el programa. El botón *Inicio/Pausa* se enciende. Puede que emita un sonido al activarse la bomba.



La columna entre las horas y los minutos de la pantalla parpadeará.

Después del periodo de aplazamiento, el programa se inicia automáticamente. Cuando el programa inicia, el inicio diferido visualizado en la pantalla es reemplazado por el tiempo restante de duración del programa.

Cuando se selecciona un inicio diferido, la duración inicial del programa vuelve a aparecer después del inicio diferido máximo de 23 horas. Para volver a salir del modo de configuración sin ajustar un inicio diferido, seleccione la duración por defecto del programa. Para cancelar un inicio diferido que ya ha empezado:

Puede pulsar *Inicio/Pausa* para cancelar el inicio diferido. Para iniciar inmediatamente el programa seleccionado, vuelva a pulsar *Inicio/Pausa*.

O mantenga pulsado *Encendido/Apagado* para cancelar toda la configuración del programa.

CONFIGURACIÓN DE LA CONDUCTIVIDAD DEL AGUA



Los resultados del secado se ven afectados por la conductividad del agua utilizada durante el lavado. Si, al modificar los niveles de secado disponibles (secado para planchar; para guardar; extra seco), no queda satisfecho con los resultados de secado finales, puede regular el nivel de conductividad del agua.

La secadora viene con el nivel 2 preseleccionado. Seleccione entre el nivel 1 (resultados más húmedos) y el nivel 5 (resultados más secos).

Pulse y mantenga pulsado el botón Programa hasta que el símbolo Ajuste de la conductividad parpadee en la pantalla.



Gire el selector para regular el nivel (1 - 2 - 3 - 4 - 5). Pulse el selector para confirmar el nivel seleccionado.

No es necesario realizar esta operación para cada ciclo de secado. Una vez que haya identificado el nivel de conductividad del agua más satisfactorio, ya no tendrá que volver a modificarlo.

INDICADORES

DEPÓSITO AGUA LLENO



=> vacíe el depósito de agua

FILTRO INFERIOR OBSTRUIDO



=> limpie el filtro inferior

FILTRO DE LA PUERTA OBSTRUIDO



=> limpie el filtro de la puerta

ERROR

F..

Para cualquier indicación de error en la pantalla, consulte el apartado SOLUCIÓN DE PROBLEMAS para más información.

Encontrará más información en el apartado CUIDADOS Y MANTENIMIENTO, y GUÍA PARA LA SOLUCIÓN DEL PROBLEMAS.

AHORRO DE ENERGÍA

FUNCIÓN DE APAGADO AUTOMÁTICO

La secadora está diseñada para ahorrar energía. Por lo tanto, cuando el programa ha finalizado, se apaga automáticamente cuando han transcurrido unos quince minutos.

CONSEJOS PARA AHORRAR ENERGÍA

- Para reducir el tiempo de secado, asegúrese de centrifugar la ropa con la máxima velocidad del programa de lavado. Así se reduce la humedad contenida en la ropa.
- Seque preferiblemente una carga completa, tal como se indica en la tabla Programas. Así optimiza el consumo de energía relativo.
- No seque en exceso la ropa.
- Limpie el filtro de la puerta después de cada ciclo de secado.
- Limpie el filtro inferior cada cinco ciclos de secado.

- La temperatura ambiente óptima para la secadora está entre 15 y 20 °C. En caso de temperaturas más altas, airee la habitación.
- Use la *opción Suave* solo con cargas pequeñas.
- Cuando seque ropa de algodón o sintética, ponga las cargas de *Secado para planchar* y *Secado para guardar* juntas. Inicie el programa con el nivel de secado *Secado para planchar*. Al final del programa, saque la ropa que hay que planchar. Termine el proceso de secado del resto de la carga con el nivel de secado *Secado para guardar*.

LIMPIEZA Y MANTENIMIENTO

⚠ ADVERTENCIA

No utilice líquidos inflamables para limpiar la secadora.

La secadora debe apagarse antes de efectuar cualquier tarea de limpieza o mantenimiento.

VACIAR EL DEPÓSITO DE AGUA

Vacíe el depósito de agua después de cada programa si el tubo de desagüe no está conectado a su sistema de desagüe (consulte la GUÍA DE INSTALACIÓN).

1. Sujete el tirador y saque el depósito de agua con cuidado. Sujete el depósito con las dos manos.

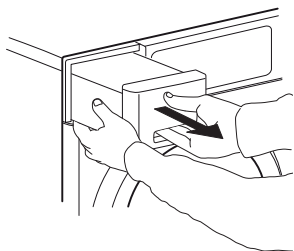

2. Tire el agua.

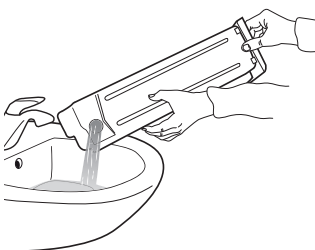

3. Vuelva a introducir el depósito de agua presionándolo. Asegúrese de que quede totalmente introducido en la cámara.

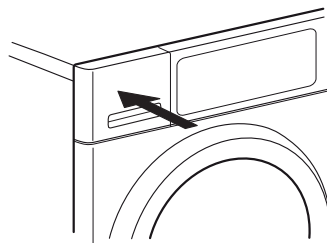

LIMPIAR EL FILTRO DE LA PUERTA

Limpiar el filtro de la puerta después de cada programa. Compruebe que no quede ropa dentro. Abra la puerta.

- 1.** Extraiga el filtro de la puerta tirando hacia arriba.

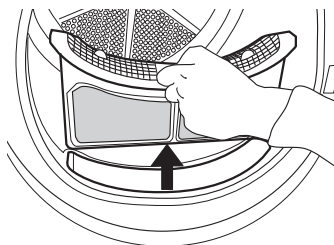

- 2.** Pulse el botón para abrir el filtro de la puerta.

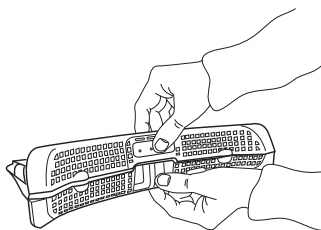

- 3.** Saque toda la pelusa de la rejilla con cuidado a mano. Si es necesario, la rejilla también se puede lavar bajo el grifo, usando un cepillo suave.

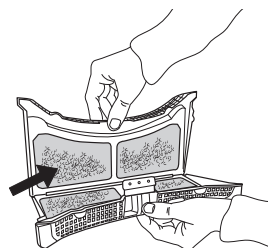

- 4.** Limpie la cámara del filtro con un paño suave, o con cuidado con una aspiradora.

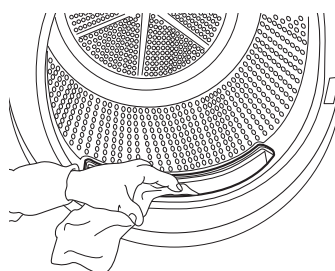

- 5.** Cierre el filtro y vuelva a introducirlo en la dirección correcta, para que quede totalmente encajado en la cámara del filtro.

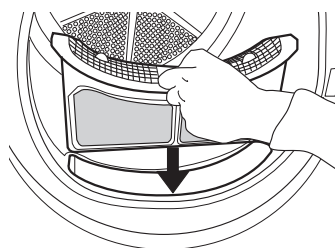

LIMPIAR EL FILTRO INFERIOR

Limpie el filtro inferior cada mes aproximadamente.

1. Con cuidado, presione hacia abajo la brida para abrir la tapa inferior.



2. Gire las barras de cierre de la derecha e izquierda del filtro inferior hacia adelante en posición horizontal.

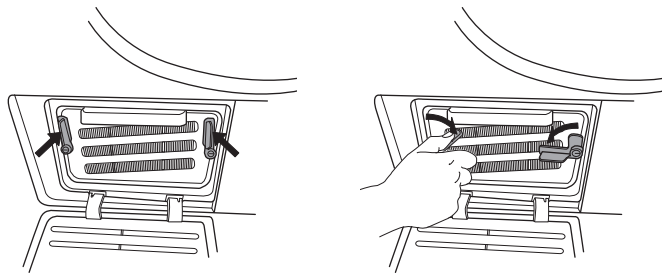

3. Sujete el filtro inferior por el asa y sáquelo.

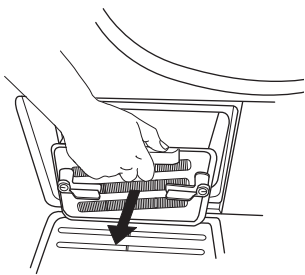

4. Limpie el filtro inferior bajo el grifo; limpie el polvo y la pelusa.

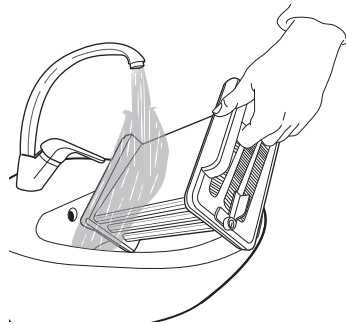

5. Seque el filtro inferior con un paño para que no gotee.



6. Limpie la cámara del filtro con un paño suave, o con cuidado con una aspiradora.

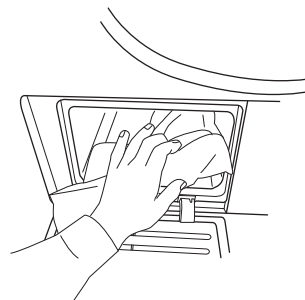

7. Vuelva a colocar el filtro inferior en la cámara del filtro; y asegúrese de que quede completamente introducido. Vuelva a girar las dos barras de cierre (derecha e izquierda) a la posición vertical para bloquear el filtro inferior.

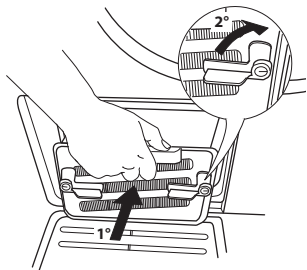

8. Por último, vuelva a cerrar la tapa inferior.

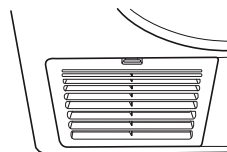

LIMPIEZA DEL MUEBLE EXTERNO

Utilice un paño húmedo y suave para limpiar las partes exteriores de la secadora.

No utilice limpiacristales o productos de limpieza de uso general, quitagrasas en polvo o similar para limpiar el panel de control; estas sustancias podrían dañar las superficies.



GUÍA DE SOLUCIÓN DE PROBLEMAS Y SERVICIO POSTVENTA

Su secadora tiene diversas funciones de seguridad automáticas. Estas funciones permiten detectar errores de forma oportuna y que el sistema de seguridad pueda reaccionar de la forma adecuada. Estos errores suelen ser tan fáciles de solucionar que se pueden resolver en unos minutos.

<i>Problema</i>	<i>Posible causa</i>	<i>Solución</i>
EL SECADO DURA DEMASIADO / LA ROPA NO SALE BIEN SECA	El programa seleccionado no es el óptimo para el tipo de ropa	<ul style="list-style-type: none">• Seleccione el programa más adecuado al tipo de ropa; consulte el apartado PROGRAMAS
	Filtro de la puerta o filtro inferior obstruido	<ul style="list-style-type: none">• Limpie los filtros según las instrucciones del apartado CUIDADOS Y MANTENIMIENTO
	Ropa demasiado mojada	<ul style="list-style-type: none">• Asegúrese de centrifugar la ropa con la máxima velocidad antes de secarla. Si la ropa se ha centrifugado a una velocidad inferior a 800 rpm, el depósito de agua se puede llenar durante el programa de secado.
	La temperatura ambiente es demasiado elevada	<ul style="list-style-type: none">• La temperatura ambiente ideal está entre 15 y 20 °C. Si la temperatura ambiente es más elevada, airee la habitación.
LA SECADORA NO SE PONE EN MARCHA AUNQUE SE HA PULSADO INICIO/PAUSA	La puerta no está bien cerrada	<ul style="list-style-type: none">• Empuje la puerta para cerrarla hasta oír un clic
	El bloqueo de teclas está activado	<ul style="list-style-type: none">• Pulse y mantenga pulsado el botón con el símbolo de una llave hasta visualizar en la pantalla que las teclas están bloqueadas.

AGUA GOTEANDO DEBAJO DE LA SECADORA

El filtro inferior no se ha introducido correctamente

- Compruebe la posición del filtro inferior y asegúrese de que quede totalmente encajado la cámara del filtro.

Queda pelusa en el filtro inferior o en la junta de la puerta

- Elimine los restos de pelusa de las juntas de goma del filtro inferior y de la junta de la puerta.

El depósito de agua no se ha introducido correctamente

- Presione el depósito de agua y asegúrese de que quede totalmente encajado en la cámara del depósito.

La conexión directa al desagüe no funciona bien

- Compruebe la conexión de desagüe y asegúrese de que el agua circule bien.



La secadora no está nivelada

- Compruebe la posición de la secadora poniendo un nivel de burbuja encima; si es necesario, ajuste las patas de la secadora. (consulte la GUÍA DE INSTALACIÓN).

INDICADOR DE ERROR Y MENSAJES

Acuérdese de:

- Vaciar el depósito de agua después de cada programa
- Limpiar el filtro de la puerta después de cada programa
- Limpie el filtro inferior después de cinco ciclos

<i>Indicador de error</i>	<i>Posible causa</i>	<i>Solución</i>
	<p>El depósito de agua puede estar</p> <ul style="list-style-type: none">• lleno de agua• mal colocado	<ul style="list-style-type: none">• Vacíe el depósito de agua; asegúrese de introducirlo correctamente después.• Presione el depósito de agua y asegúrese de que quede totalmente encajado en la cámara del depósito.
	<p>El filtro inferior puede estar</p> <ul style="list-style-type: none">• bloqueado por la pelusa• mal colocado	<ul style="list-style-type: none">• Limpie el filtro inferior; asegúrese de introducirlo correctamente después• Presione el filtro inferior y ponga las palancas de desbloqueo en posición vertical, para comprobar que el filtro esté correctamente introducido en la cámara del filtro. Cierre la tapa.
	<p>El filtro de la puerta puede estar</p> <ul style="list-style-type: none">• bloqueado por la pelusa• mal colocado	<ul style="list-style-type: none">• Elimínela y limpie el filtro de la puerta; asegúrese de introducirlo correctamente después para que quede totalmente encajado en la cámara del filtro.• Compruebe la posición del filtro de la puerta; asegúrese de que esté introducido correctamente en la cámara del filtro.

Consulte el apartado CUIDADOS Y MANTENIMIENTO para vaciar el depósito de agua o limpiar los filtros.

A continuación tiene un resumen de los posibles errores, causas y soluciones.

Si el problema persiste después de haber seguido las instrucciones que se indican debajo, mantenga pulsado Encendido/Apagado durante al menos 3 segundos. Si la indicación de error sigue sin desaparecer, apague y desenchufe la secadora y póngase en contacto con nuestro Servicio Postventa.

<i>Mensaje de la pantalla</i>	<i>Posible causa</i>	<i>Solución</i>
F01 a F04	Error de un componente	Mantenga pulsado Encendido/Apagado durante al menos 3 segundos.
F05 a F09	Error de un componente	Apague y desenchufe la secadora. Abra la puerta inmediatamente y saque la ropa, para que la calor se pueda disipar. Asegúrese de que la temperatura ambiente está entre 5 °C y 35 °C. Espere una hora. Enchufe la secadora, cargue la ropa y vuelva a iniciar el programa. Si el error continúa, llame al Servicio Postventa.
F10 a F24	Error de un componente	Apague y desenchufe la secadora. Espere una media hora. Enchufe la secadora y vuelva a iniciar el programa. Si el error continúa, llame al Servicio Postventa.

TRANSPORTE Y MANIPULACIÓN

⚠ ADVERTENCIA

No levante nunca la lavadora sujetándola por la encimera.

1. Desenchufe la secadora.

2. Asegúrese de que la puerta y depósito de agua estén bien cerrados.

3. Si el tubo de desagüe está conectado a su sistema de desagüe, vuelva a fijar el tubo de desagüe a la parte trasera de la secadora (consulte la Guía de Instalación).

SERVICIO POSTVENTA

ANTES DE LLAMAR AL SERVICIO POSTVENTA

1. Intente resolver el problema consultando las recomendaciones que se ofrecen en la **GUÍA PARA LA SOLUCIÓN DE PROBLEMAS**.

2. Apague el electrodoméstico y vuelva a encenderlo para comprobar si se ha solucionado el problema.

SI EL ERROR PERSISTE DESPUÉS DE ESTAS COMPROBACIONES, PÓNGASE EN CONTACTO CON EL SERVICIO POSTVENTA MÁS PRÓXIMO

Para recibir asistencia, llame al número que aparece en la garantía o siga las instrucciones del sitio web **www.whirlpool.eu**

Indique lo siguiente:

- Una breve descripción del error;
- el tipo y el modelo exactos;
- el número de servicio (el número que aparece después de la palabra SERVICE en la placa de características situada en la parte posterior de la secadora).

- También aparece en el folleto de la garantía;
- su dirección completa;
 - su número de teléfono.

SERVICE 0000 000 00000



Fabricante:

Whirlpool Europe s.r.l. Socio Unico
Viale Guido Borghi 27
21025 Comerio (VA)
Italia

Si fuera necesaria alguna reparación, póngase en contacto con un Servicio Postventa autorizado (que garantiza el uso de piezas de recambio originales y una reparación correcta).

DECLARACIÓN DE CONFORMIDAD

Esta secadora ha sido diseñada, fabricada y distribuida de acuerdo con las normas de seguridad de las directivas europeas:

- 2006/95/CE Directiva de baja tensión
- 2004/108/CE Directiva de compatibilidad electromagnética.

1.

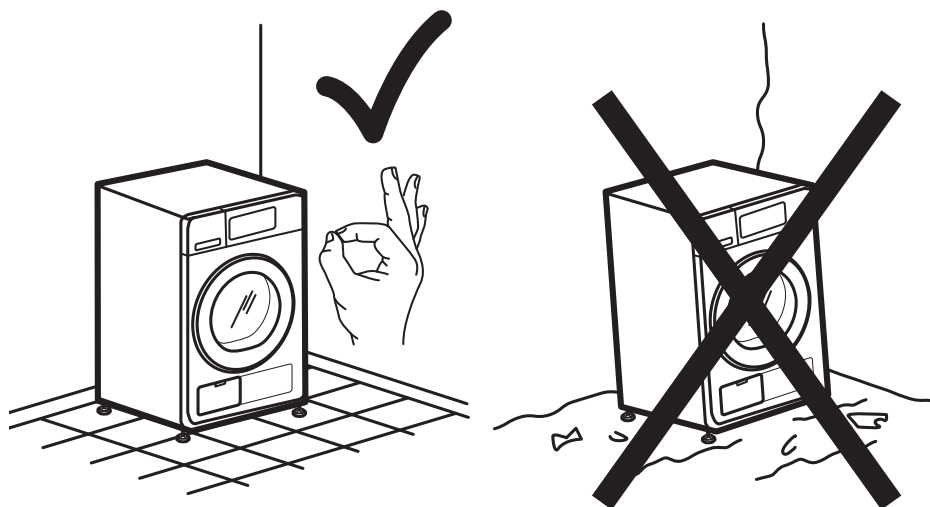

2a.

2b.

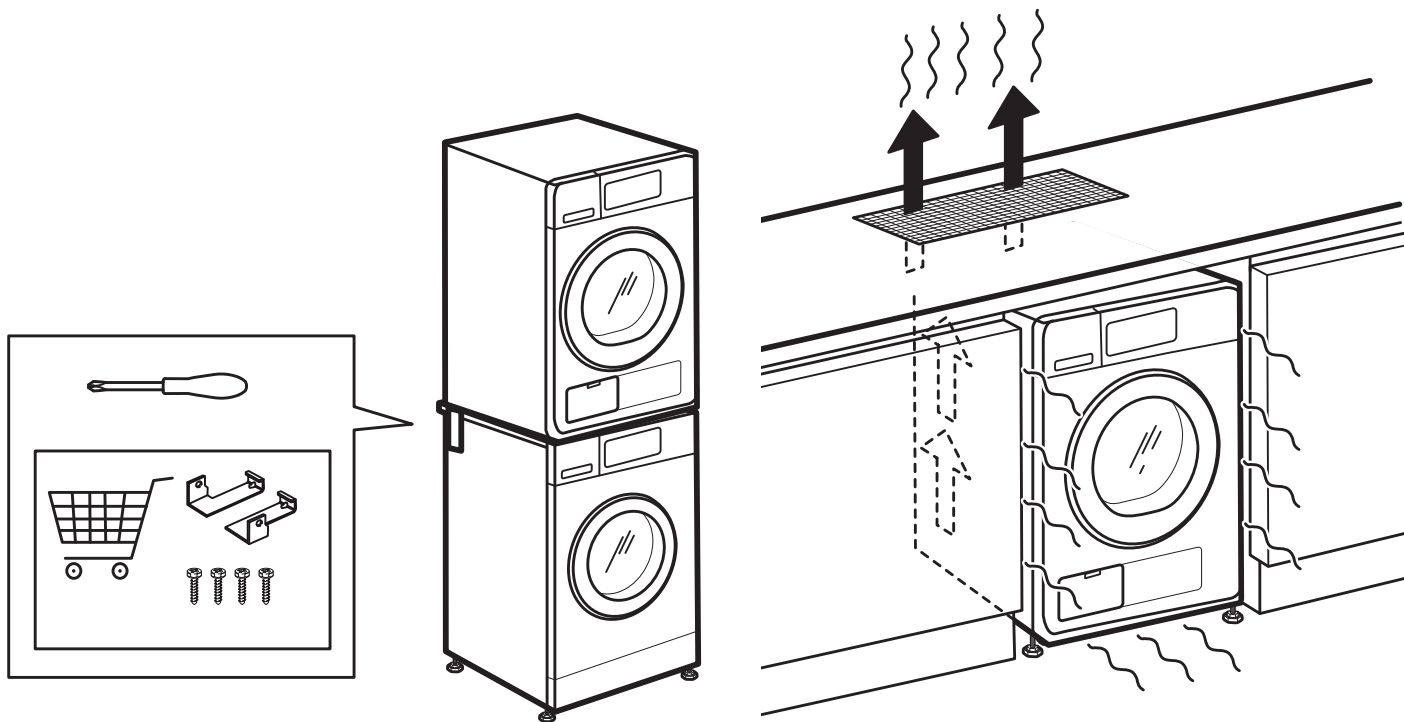

3a.

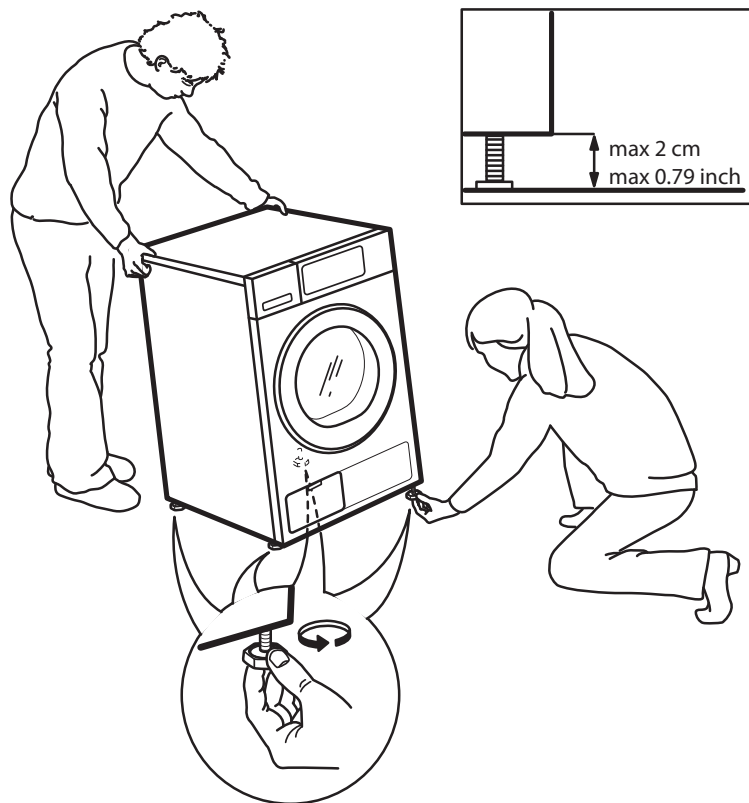

3b.

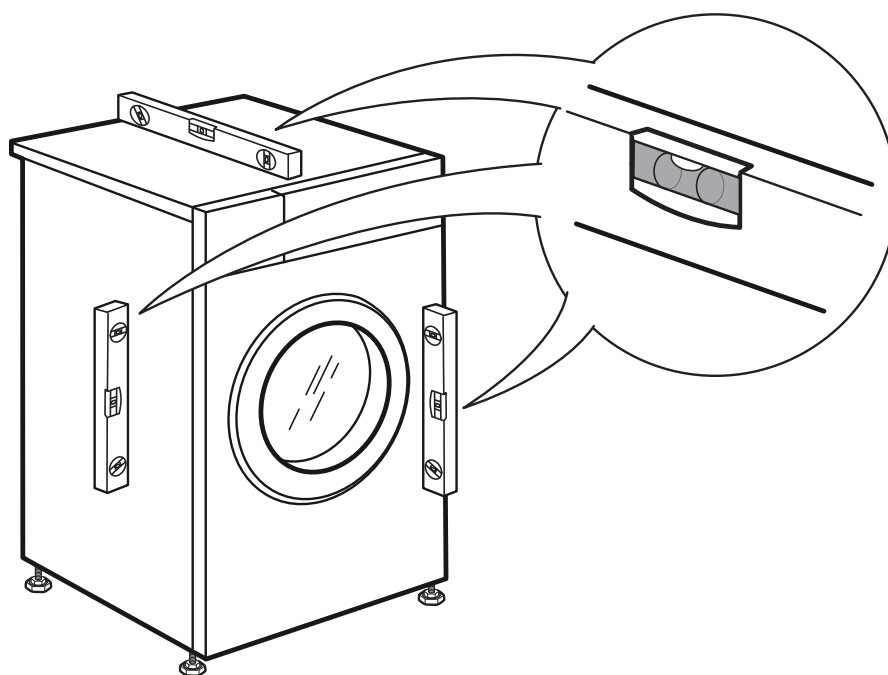

4.

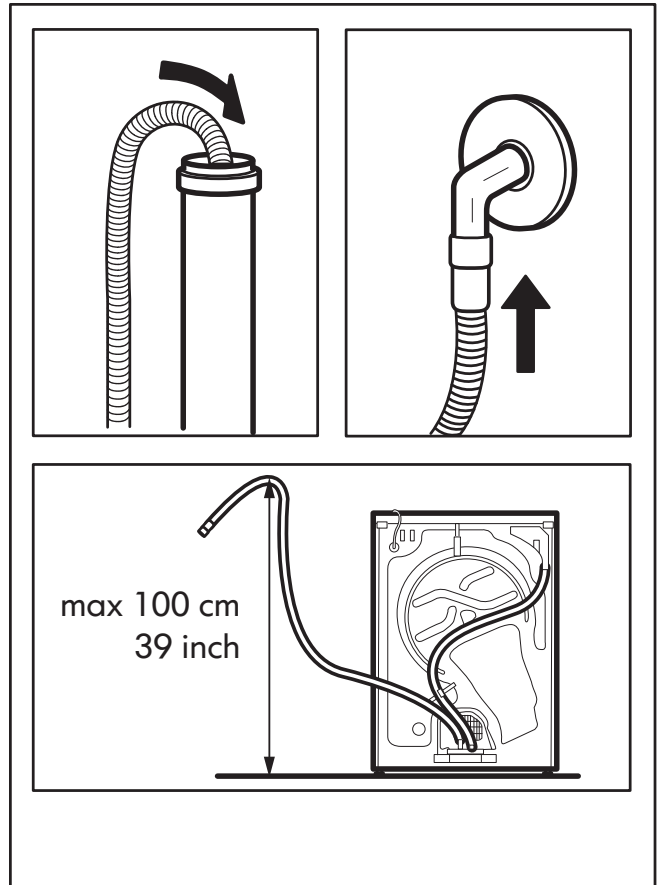
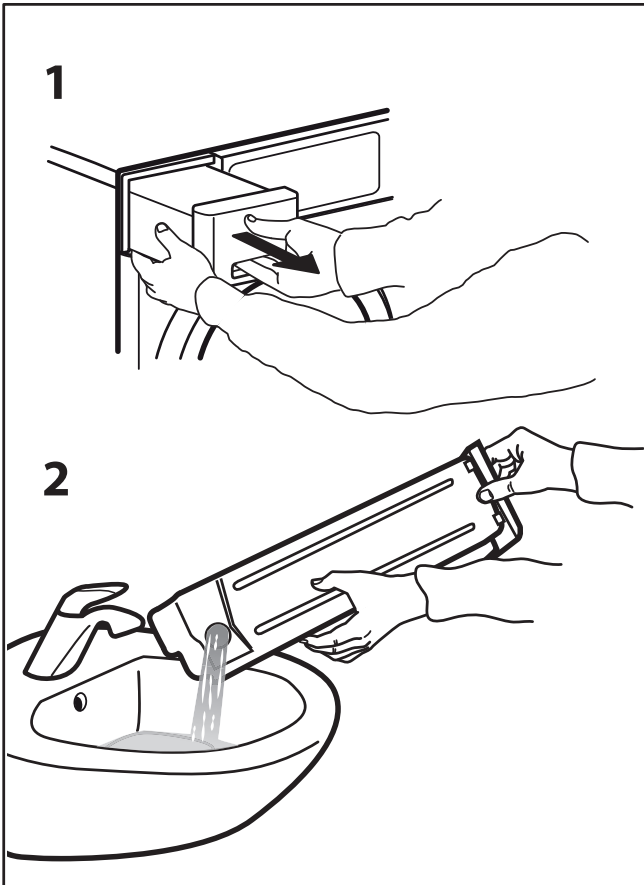
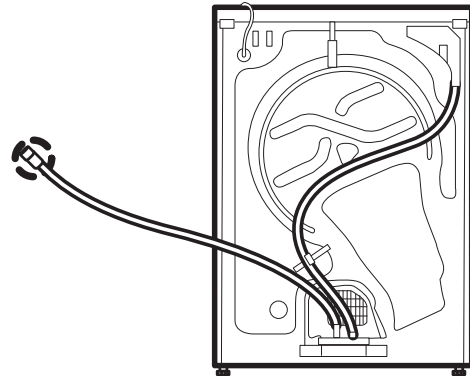
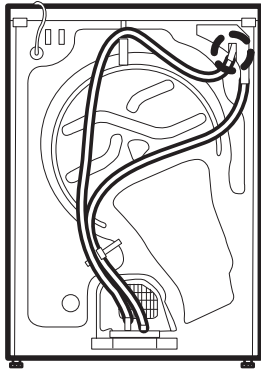

5.

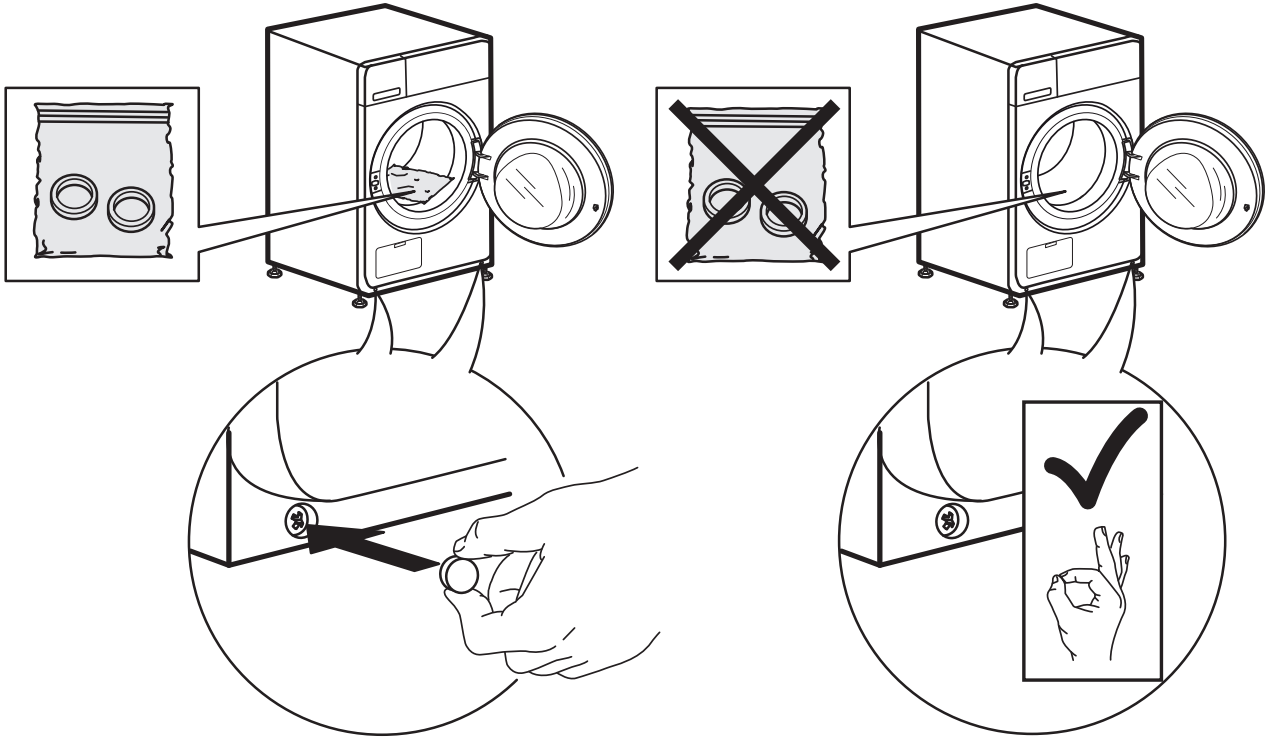

6a.

6b.

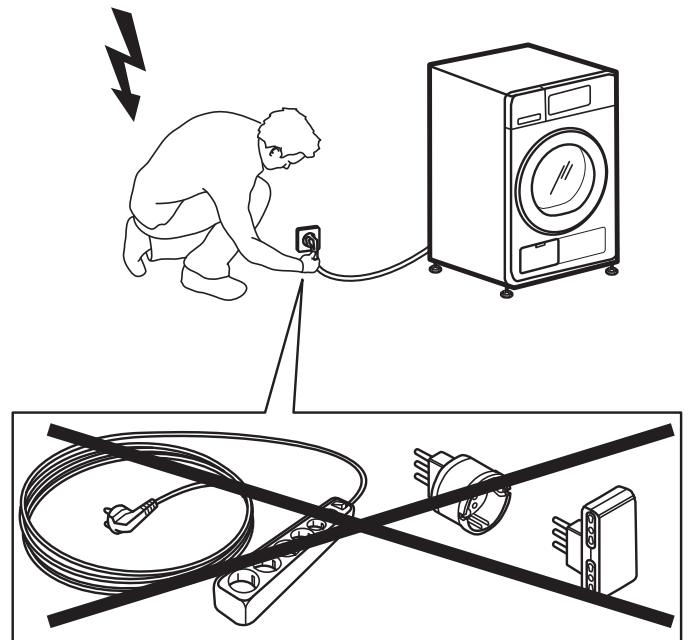
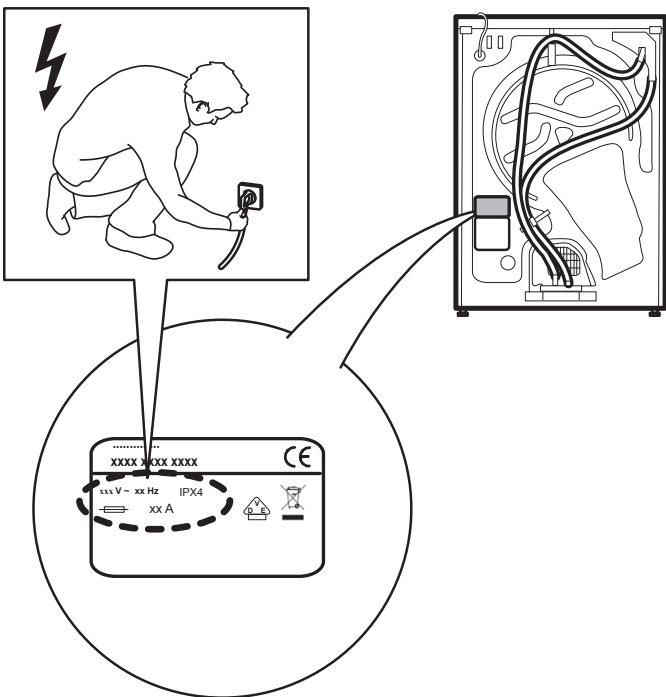

Whirlpool® es una marca registrada de Whirlpool EE.UU.

ES

400010850928



Whirlpool

SENSING THE DIFFERENCE