

VAŽNE SIGURNOSNE INFORMACIJE

VAŠA SIGURNOST I SIGURNOST DRUGIH VRLO JE VAŽNA

Ovaj priručnik i sam uređaj pružaju važne sigurnosne poruke koje morate pročitati i stalno ih se pridržavati.



Ovo je simbol opasnosti i odnosi se na sigurnost, upozorenja na potencijalne opasnosti za korisnike i druge osobe.

Svim sigurnosnim porukama prethode simbol opasnosti i sljedeći pojmovi:



OPASNOST

Upućuje na opasnu situaciju koja će, ako je ne izbjegnute, prouzročiti tešku ozljedu.



UPOZORENJE

Ukazuje na opasnu situaciju koja bi, ako je ne izbjegnute, mogla prouzročiti tešku ozljedu.

Sve poruke koje se odnose na sigurnost određuju potencijalnu opasnost na koju se odnose i upućuju na to kako se može smanjiti opasnost od ozljede, oštećenja i udara električne struje zbog nepravilnog korištenja uređaja. Postupajte u skladu sa sljedećim smjernicama:

- Pri svim radnjama otpakiravanja i instalacije koristite zaštitne rukavice.
- Uređaj morate iskopčati iz napajanja prije vršenja bilo kakvog rada na postavljanju.
- Postavljanje i održavanje mora vršiti specijalizirani tehničar, prema uputama proizvođača i sukladno važećim lokalnim odredbama. Nemojte popravljati ni zamjenjivati bilo koji dio uređaja, osim ako se to izričito ne navodi u korisničkom priručniku.
- Uređaj se mora uzemljiti.
- Električni kabel mora biti dovoljno dug kako bi se uređaj, nakon smještanja u element, mogao priključiti na izvor napajanja.
- Da bi instalacija bila u skladu s važećim sigurnosnim propisima, potrebna je višepolarna sklopka s minimalnim razmakom između kontakata od 3 mm.
- Ne koristite višestruke utikače ili produžne kabele.
- Ne povlačite strujni kabel kućanskog aparata.
- Nakon postavljanja električni dijelovi ne smiju biti dostupni korisniku.
- Aparat je namijenjen isključivo upotrebi u kućanstvu, odnosno pripremi hrane. Nije dozvoljena nikakva druga upotreba (primjerice zagrijavanje prostorije). Proizvođač otklanja bilo kakvu odgovornost za neprikladnu uporabu ili neispravno postavljeno upravljanje.
- Uređaj i njegovi dijelovi mogu se jako zagrijati tijekom uporabe. Morate paziti da ne dodirnete grijače elemente. Vrlo mala (0-3 godine) i mala djeca (3-8 godina) ne smiju se približavati uređaju ako nisu pod stalnim nadzorom.
- Djeca starija od 8 godina i osobe sa smanjenim tjelesnim, senzornim ili mentalnim sposobnostima ili nedovoljnim iskustvom i znanjem smiju koristiti ovaj uređaj samo ako su pod nadzorom ili ako su dobili upute za sigurno korištenje uređaja i ako shvaćaju povezane opasnosti. Djeca se ne smiju igrati uređajem. Djeca ne smiju čistiti niti održavati uređaj bez nadzora.
- Ne dodirujte grijače aparata tijekom i nakon upotrebe. Nemojte dopustiti da uređaj dođe u dodir s odjećom ili drugim zapaljivim materijalima, sve dok se svi dijelovi nisu potpuno ohladili.
- Ne stavljajte zapaljive materijale na uređaj niti blizu njega.
- Pregrijana ulja i masnoće lako se zapale. Budite vrlo pažljivi pri pripremi jela bogatih masnoćom i uljem.
- U odjeljku ispod aparata mora biti instalirana razdvojna ploča (nije u opsegu isporuke).
- Ako je površina napuknuta, isključite uređaj da biste izbjegli mogućnost udara električne struje (odnosi se samo na uređaje sa staklenom površinom).

- Uređaj nije namijenjen za rukovanje pomoću vanjskog mjerča vremena ili posebnog sustava za daljinsko upravljanje.
- Kuhanje na ploči bez nadzora s mašću ili uljem može biti opasno i rezultirati požarom. NIKADA ne pokušavajte gasiti vatru vodom, već iskopčajte uređaj i pokrijte plamen, npr. poklopcem ili prekrivalom za vatru.
Opasnost od požara: nemojte stavljati stvari na površine za kuhanje.
- Ne koristite uređaje za parno čišćenje.
- Metalni predmeti poput noževa, vilica, žlica i poklopaca ne bi se smjeli stavljati na površinu ploče za kuhanje jer se mogu jako zagrijati.
- Nakon upotrebe isključite element ploče pomoću regulatora i nemojte se pouzdavati u detektor posude (odnosi se samo na indukcijske aparate).

ZAŠTITA OKOLIŠA

Odlaganje ambalaže

Ambalažni materijal može se potpuno reciklirati i označen je simbolom recikliranja (♻️). Različiti dijelovi pakiranja ne smiju se odlagati u okoliš, već se moraju zbrinuti u skladu s lokalnim propisima.

Odlaganje

Ovaj uređaj označen je sukladno Europskoj direktivi 2002/96/EZ o električnom i elektroničkom otpadu (WEEE).

Osiguravanjem pravilnog odlaganja aparata korisnik može pomoći u sprječavanju mogućih negativnih posljedica za okoliš i zdravlje ljudi.

Simbol  na uređaju ili na popratnoj dokumentaciji označava da se ovaj proizvod ne smije odlagati kao nerazvrstani komunalni otpad, nego ga treba odnijeti u odgovarajući centar za obradu električnog i elektroničkog otpada.

IZJAVA O SUKLADNOSTI

- Ovaj uređaj, koji je namijenjen kontaktu s prehrambenim namirnicama, u skladu je s Uredbom (CE) br. 1935/2004 i dizajniran je, proizveden i prodaje se u skladu sa sigurnosnim zahtjevima Direktive o niskonaponskim uređajima 2006/95/EZ (koja zamjenjuje Direktivu 73/23/EEZ s izmjenama) i zahtjevima u vezi sa zaštitom Direktive o elektromagnetskoj kompatibilnosti 2004/108/EZ.

POSTAVLJANJE

Nakon što ste otpakirali, provjerite eventualna oštećenja proizvoda tijekom transporta. U slučaju poteškoća obratite se distributeru ili servisnoj službi.

Informacije o ugradbenim mjerama i upute za montažu potražite na slikama u ovom odlomku.

Mora se osigurati minimalna udaljenost između ploče za kuhanje i nape. Više informacija pronaći ćete u korisničkom priručniku za napu.

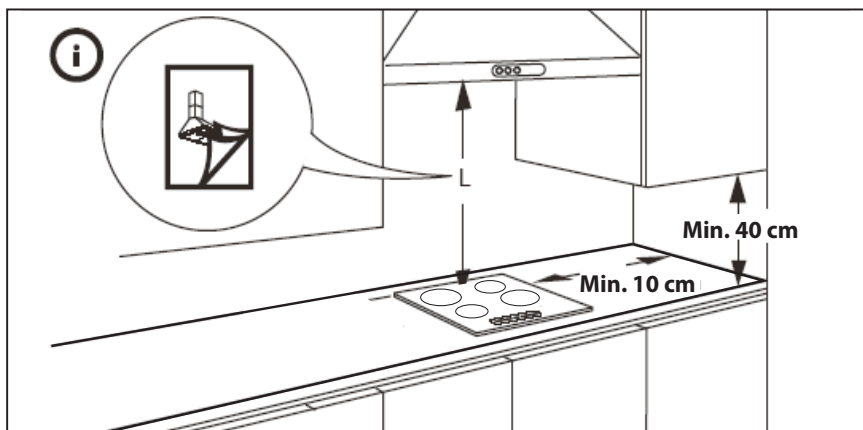

580 X 510 mm

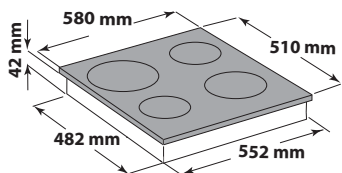

STANDARDNO POSTAVLJANJE

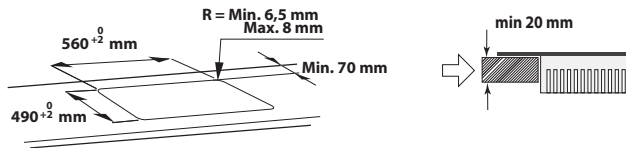

POSTAVLJANJE U RAVNINI

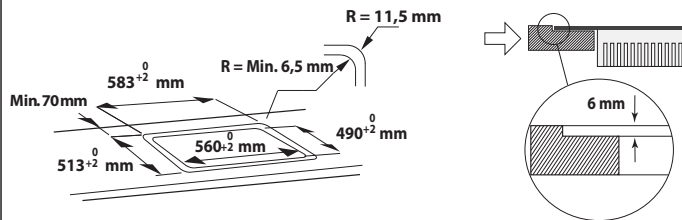

UPOZORENJE

- Ispod ploče za kuhanje ugradite razdvojnu ploču;
- Ako ugrađujete i pećnicu, nemojte postavljati razdvojnu ploču;
- Nakon montaže ne smije biti moguć pristup donjem dijelu proizvoda;

VAŽNO:

- Udaljenost od dna uređaja do razdvojne ploče mora biti u skladu s mjerama navedenim na slici;
- Ako ispod ploče instalirate pećnicu, provjerite je li opremljena sustavom hlađenja;
- Ne montirajte ploču iznad perilice posuđa ili perilice rublja kako elektronički krugovi ne bi došli u kontakt s parom ili vlagom koja bi ih mogla oštetiti.

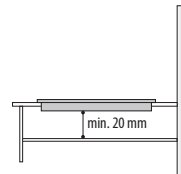
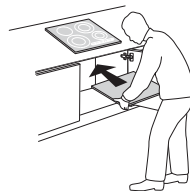

STAVLJANJE PLOČE ZA KUHANJE

Nakon spajanja na električnu mrežu (pogledajte poglavlje "Priklučivanje na električnu mrežu") postavite svaku kvačicu za pričvršćivanje u za to namijenjena mjesta na bočnim stranama ploče, kako je prikazano na slici. Zatim gurnite ploču u izrezani otvor i provjerite je li staklo ravno i paralelno s radnom površinom. Kvačice za pričvršćivanje namijenjene su za sve vrste materijala za radne ploče (drvo, mramor itd.).

VAŽNO:

- Tijekom postavljanja ploče nosite zaštitne rukavice.

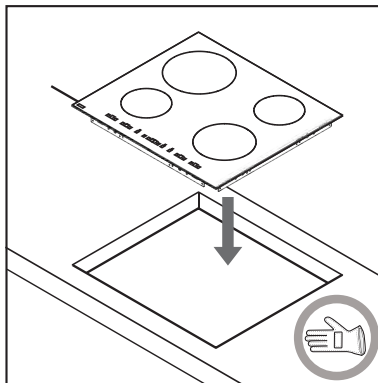
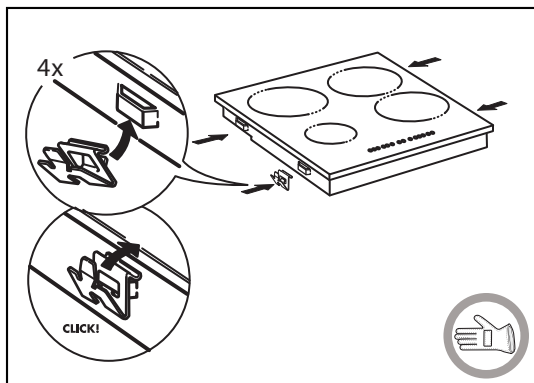

UKLANJANJE PLOČE

Pri uklanjanju ploče koristite odvijač (nije isporučen) za uklanjanje kvačica za pričvršćivanje s donje strane uređaja.

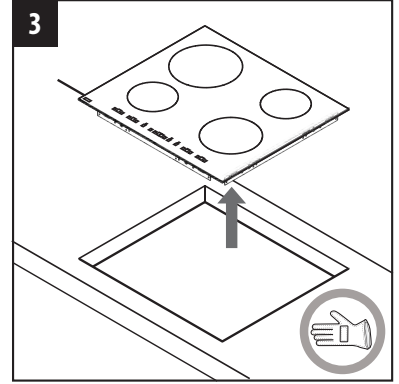
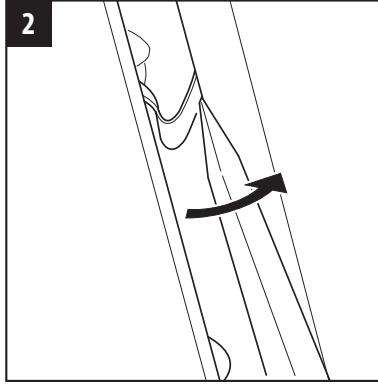
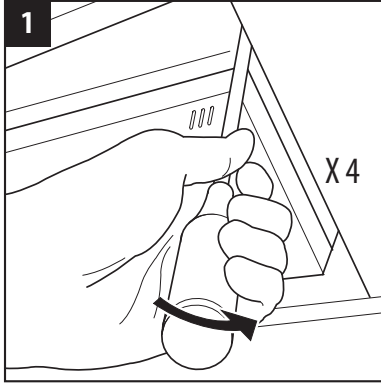

PRIKLJUČIVANJE NA ELEKTRIČNU MREŽU

⚠ UPOZORENJE

- Iskopčajte aparat iz struje.
- Instalaciju mora provesti kvalificirano osoblje koje poznaje važeće sigurnosne i instalacijske propise.

- Proizvođač ne prihvaća nikakvu odgovornost za ozljede osoba ili životinja niti za oštećenja imovine zbog nepridržavanja propisa navedenih u ovom poglavlju.
- Kabel za napajanje mora biti dovoljno dugačak da bi se ploča mogla ukloniti iz radne površine.
- Napon naveden na pločici s podacima na dnu aparata mora biti jednak naponu mreže u stambenom objektu.

Spajanje na blok s priključcima

Za električni priključak upotrijebite kabel H05RR-F naveden u donjoj tablici:

Žice	Broj x veličina
220-240 V ~ + ⊕	3 x 4 mm ²
230-240 V ~ + ⊕	3 x 4 mm ² (samo Australija)
220-240 V 3 ~ + ⊕	4 x 1,5 mm ²
380-415 V 3N ~ + ⊕	5 x 1,5 mm ²
380-415 V 2N ~ + ⊕	4 x 1,5 mm ²

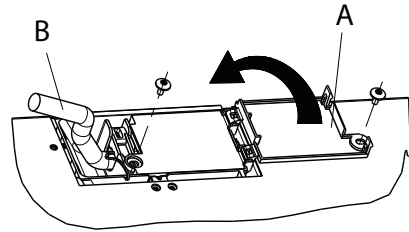

Uređaj se mora priključiti na mrežno napajanje pomoću rastavne sklopke sa zaštitom na svim polovima i minimalnim razmakom između kontakata od 3 mm.

VAŽNO: žutozelena žica za uzemljenje mora se spojiti na priključak sa simbolom ⊕ i mora biti duža od ostalih žica.

- Provjerite shemu za spajanje ispod ploče i stavite/uklonite mostove prema vrsti priključka;
- Uklonite otprilike 70 mm ovojnice kabela za napajanje (B);
- Ogolite otprilike 10 mm ovojnice sa žica. Zatim uvedite kabel za napajanje u objumicu i spojite žice na blok s priključcima kao što je prikazano na dijagramu ožičenja koji se nalazi u blizini bloka s priključcima;
- Osigurajte kabel za napajanje (B) kabelskom objumicom;
- Zatvorite blok s priključcima poklopcem (A) i pričvrstite isporučenim vijcima;
- Nakon priključivanja na električnu mrežu stavite ploču u izrezani otvor.

OPIS UPRAVLJAČKE PLOČE

Upravljačka ploča

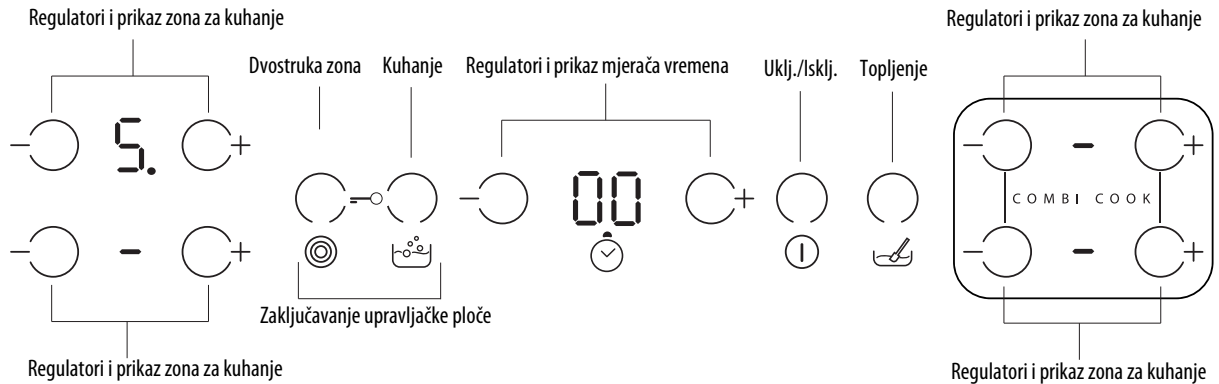

Prva uporaba / nakon nestanka struje

Nakon priključivanja ploče na električno napajanje upravljačka ploča se zaključava (prikazuje se oznaka "Lo").

Da biste otključali upravljačku ploču, istovremeno dodirnete regulatore "Dvostruka/Trostruka zona" i "kuhanje". Oznaka "Lo" će se isključiti i ploča se može koristiti. Podrobnije informacije nalaze se u odlomku "Zaključavanje upravljačke ploče".

Uključivanje/isključivanje ploče

Da biste uključili ploču, dodirnete regulator  dok se ne upale prikazi zona za kuhanje. Za isključivanje pritisnete isti regulator i držite ga dok se prikazi ne isključe. Sve zone za kuhanje se deaktiviraju.

Ako u roku od 30 sekundi od uključivanja ne odaberete nijednu funkciju, ploča će se automatski isključiti.

Uključivanje i podešavanje zona za kuhanje

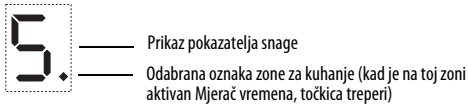

Stavite lonac na zonu za kuhanje, uključite ploču te aktivirajte željenu zonu za kuhanje dodirnom odgovarajućih regulatora "-" ili "+": prikazuje se oznaka "5". Pomoću regulatora "-" i "+" možete odabrati željenu razinu snage, od min. 0 do maks. 9.

Deaktivacija zona za kuhanje

Da biste isključili zonu za kuhanje, istovremeno dodirnete regulatore "-" i "+" ili odaberite razinu "0" pomoću regulatora "-".

Zona za kuhanje se isključuje i, ako je još uvijek vruća, na prikazu zone pojavljuje se slovo "H".

Zaključavanje upravljačke ploče

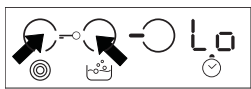

Ovom se funkcijom zaključavaju regulatori kako bi se spriječilo slučajno uključivanje ploče. Da biste aktivirali zaključavanje upravljačke ploče, istovremeno dodirnete regulatore "Dvostruka/Trostruka zona" i "kuhanje"; oglasit će se zvučni signal i pojaviti će se osvijetljena oznaka "Lo". Na upravljačkoj ploči zaključavaju se sve funkcije osim funkcije za isključivanje. Da biste deaktivirali zaključavanje upravljačke ploče, ponovite postupak aktivacije.

Vodom, tekućinom prolivenom iz posude ili bilo kakvim predmetima na regulatorima slučajno možete aktivirati ili deaktivirati funkciju zaključavanja upravljačke ploče.

Mjerač vremena

Mjerač vremena može se upotrijebiti za podešavanje vremena kuhanja do 99 minuta (1 sat i 39 minuta) za sve zone kuhanja.

Odaberite zonu kuhanja koju želite upotrijebiti, dodirnete regulatore mjerača vremena "-" ili "+" i zvučni signal će označiti aktivaciju funkcije. Prikazat će se oznaka "00". Vrijednost Mjerača vremena može se smanjivati ili povećavati držanjem prsta na regulatoru "+" ili "-". Nakon odabira vrijednosti Mjerača vremena, prikaz će treptati još 10 sekundi prije nego započne odbrojavanje. Nakon isteka postavljenog vremena oglasit će se zvučni signal i zona za kuhanje automatski će se isključiti. Da biste deaktivirali mjerač vremena, odaberite zonu kuhanja te istovremeno dodirnete regulatore Mjerača vremena "-" i "+".

VAŽNO:

- Točkica koja treperi pokraj prikaza razine snage pokazuje da je na toj zoni aktivan Mjerač vremena.
- Mjerač vremena dostupan je za sve zone, ali pojedinačno.

Pokazatelj preostale topline.

UPOZORENJE







H Ti pokazatelji upozoravaju korisnika kada su zone za kuhanje još vruće.

Ako se na zaslonu prikaže **H**, zona za kuhanje još je vruća. Ako je pokazatelj preostale topline za određenu zonu za kuhanje uključen, ta se zona može, primjerice, koristiti za održavanje topline jela ili topljenje maslaca.

Kada se zona za kuhanje ohladi, zaslon se isključuje.

Posebne funkcije

Neki modeli imaju posebne funkcije:

Tipka	Funkcija	Vizualni indikator	Opis
	Dvostruka/ Trostruka zona	Uključuje se 1 ili 2 LED-svjetla 	Regulator aktivira dvostruku ili trostruku zonu (ako je dostupna). Nakon stavljanja lonca/posude na odabranu zonu kuhanja uključite ploču i odaberite zonu kuhanja. Odaberite razinu snage i jednom dodirnite regulator kako biste aktivirali dvostruku zonu ili dvaput kako biste aktivirali trostruku zonu. Da biste deaktivirali ovu funkciju, jednostavno dodirnite istu tipku. LED-svjetla iznad regulatora uključena su samo kad je aktivna funkcija za odabranu zonu.
	Kuhanje	Prikazano je: 	Ova funkcija podešava najveću snagu zone (na primjer, da bi voda brzo zakuhala). Nakon stavljanja lonca/posude na odabranu zonu kuhanja uključite ploču, odaberite zonu kuhanja i dodirnite regulatore za kuhanje. Nakon 10 minuta korištenja ove funkcije uređaj će zonu automatski podesiti na razinu 9. Da biste deaktivirali funkciju, jednostavno dodirnite isti regulator ili pomoću “-” snizite razinu snage. Ovu funkciju možete koristiti u kombinaciji s funkcijom dvostruke/trostruke zone.
	Topljenje	Prikazano je: 	Ova funkcija podešava odgovarajuću razinu snage za sporo otapanje osjetljivih namirnica bez ugrožavanja kvalitete okusa (čokolada, maslac itd.). Nakon stavljanja lonca/posude na odabranu zonu kuhanja uključite ploču, odaberite zonu kuhanja i dodirnite regulatore za topljenje. Da biste deaktivirali funkciju, jednostavno pritisnite istu tipku ili dodirnite “-” i “+” da biste isključili zonu. Ovu funkciju možete koristiti u kombinaciji s funkcijom dvostruke/trostruke zone.

Ploča je opremljena i funkcijom “automatsko isključivanje” koja isključuje zonu kuhanja ako se nakon određenog vremena ne promijeni razina snage, ovisno o samoj postavci snage. U tablici je navedeno trajanje svake razine snage.

Razina snage	Vrijeme automatskog isključivanja
0	30 s
1	10 h
2	5 h
3	5 h
4	4 h
5	3 h
6	2 h
7	2 h
8	2 h
9	1 h

FUNKCIJA COMBI COOK (KOMBINIRANO KUHANJE)

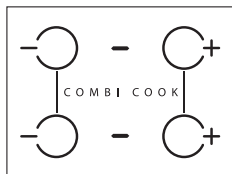

Ova funkcija omogućava kuhanje na dvije zone kao na jednoj proširenoj zoni. Odlična je za ovalne, pravokutne ili izdužene posude minimalnih dimenzija dna 32 x 14 cm. Podešava se ista razina snage za obje zone koja se može mijenjati jednostavnim dodirima na “-” ili “+” jednog od dvaju regulatora grijača.

VAŽNO: Između dva okrugla grijača nema grijaćeg elementa.

Grijači COMBI COOK (Kombinirano kuhanje) izrađeni su tako da budu dovoljno blizu kako bi omogućili jednoličnu raspodjelu topline unutar izduženih posuda i da su na odgovarajućoj udaljenosti kako bi se mogli koristiti kao dvije odvojene zone.

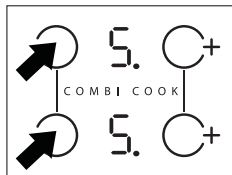

Aktiviranje funkcije

Da biste aktivirali funkciju COMBI COOK (Kombinirano kuhanje), uključite ploču, istovremeno dodirnite dva regulatora “-” ili regulatore “+” kao što je prikazano na slici: na prikazima obiju zona prikazat će se razina snage “5”, obje točke pokraj broja razine uključene su i pokazuju da je funkcija aktivirana.

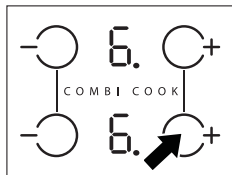

Podešavanje razine snage

Da biste promijenili razinu snage, dodirnite regulatore “-” ili “+” na jednoj od dvije zone.

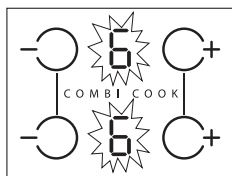

Prikaz oznake

Kad je funkcija aktivna, trepere oznake razine snage kako bi upozorili da je uključena funkcija COMBI COOK (Kombinirano kuhanje).

Deaktiviranje funkcije

Da biste deaktivirali funkciju kombiniranog kuhanja, ponovite postupak aktivacije.

Ako je potrebno isključiti zone kuhanja dok je aktivna funkcija COMBI COOK (Kombinirano kuhanje), istovremeno dodirnite regulatore “-” i “+” jednog od dvaju grijača. Na prikazu se pokazuje “0”, a nakon 10 sekundi pojavljuje se oznaka “-”.

TABLICA S RAZINAMA SNAGE

Razina snage		Vrsta pripreme jela	Upotreba (s iskustvom i navikama pri pripremi jela)
Najveća snaga	Kuhanje	Brzo zagrijavanje	Idealno za brzo povećanje temperature jela na brzo vrenje, predviđeno za vodu ili tekućine koje se brzo zagrijavaju
		Prženje - vrenje	Idealno za jače završno pečenje, početak kuhanja, prženje zamrznutih proizvoda, brzo zakuhanje
Velika snaga	9-7	Jače završno pečenje - pirjanje - kuhanje - pečenje na roštilju	Idealno za pirjanje, održavanje jakog ključanja, kuhanje i pečenje na roštilju (kratkotrajno, 5-10 minuta)
		Jače završno pečenje - kuhanje - kuhanje gulaša i ragua - pirjanje - pečenje na roštilju	Idealno za pirjanje, održavanje ključanja, kuhanje i pečenje na roštilju (srednje trajanje, 10-20 minuta), predgrijavanje
Srednja snaga	7-5	Kuhanje - priprema gulaša - pirjanje - pečenje na roštilju	Idealno za pripremu gulaša, održavanje laganog ključanja, kuhanje i pečenje na roštilju (dugotrajno).
		Kuhanje - tiho ključanje-zgušnjavanje - priprema tjestenine s umakom	Idealno za recepte s dugom pripremom (riža, umaci, pečenja, riba) s tekućinom (npr. voda, vino, temeljac, mlijeko), priprema tjestenine s umakom.
Niska snaga	4-3	Kuhanje - tiho ključanje-zgušnjavanje - priprema tjestenine s umakom	Idealno za dugo kuhanje (količina manjih od jedne litre: riže, umaka, pečenja, ribe) s tekućinom (npr. voda, vino, temeljac, mlijeko)
		Topljenje - odleđivanje - održavanje topline hrane - priprema rižota s umakom	Idealno za topljenje maslaca, pažljivo topljenje čokolade, odmrzavanje malih proizvoda i održavanje topline pripremljenih jela (npr. umaka, juha, juha s tjesteninom)
Niska snaga	2-1	Topljenje - odleđivanje - održavanje topline hrane - priprema rižota s umakom	Idealno za održavanje topline pripremljenih jela, pripremu rižota s umakom i održavanje topline jela prije posluživanja (s priborom prikladnim za indukciju),

Ušteda energije

Da biste postigli optimalne rezultate, preporučuje se sljedeće:

- Koristite lonce i tave sa širinom dna jednakoj širini zone kuhanja.
- Koristite isključivo lonce i tave s ravnim dnama.
- Uvijek kada je to moguće, poklopite posuđe.
- Koristite ekspres-lonac da biste uštedjeli još više energije i vremena.

ČIŠĆENJE

UPOZORENJE

- **Ne koristite uređaje za parno čišćenje.**
- **Prije čišćenja provjerite jesu li zone za kuhanje isključene i je li pokazatelj preostale topline (H) isključen.**

VAŽNO: ne koristite grube spužve ili spužve za ribanje. Njima biste mogli uništiti staklenu površinu.

- Nakon svake upotrebe očistite ploču (nakon što se ohladila) da biste uklonili ostatke i mrlje od ostataka hrane.
- Šećer ili hrana koja sadrži puno šećera može oštetiti ploču i mora se odmah ukloniti.
- Sol, šećer i pijesak mogli bi prouzročiti ogrebotine na staklenoj površini.
- Koristite meku krpu, ubruse koji upijaju tekućine ili posebna sredstva za čišćenje ploča (u skladu s uputama proizvođača).

VODIČ ZA UTVRĐIVANJE KVAROVA

- Pročitajte i slijedite upute navedene u odjeljku "Opis upravljačke ploče".
- Pročitajte sljedeću tablicu:

OPIS GREŠKE	MOGUĆI UZROCI	MJERA
Ploča se ne uključuje	Nema napajanja	Provjerite je li napajanje uključeno
	Neispravan priključak glavnog kabela	Zovite ovlaštenog stručnjaka da provjeri priključak kabela
	Kvar ploče	Zovite servis
Ploča se uključuje, ali na svakom se prikazu pokazuje oznaka "8"	Jako svjetlo iznad površine za kuhanje tijekom pokretanja	Smanjite svjetlo iznad upravljačke ploče, ponovno uključite ploču (iskopčajte pa ponovno ukopčajte u napajanje)
	Upravljačka ploča je oštećena	Zovite servis
Grijač se ne zagrijava, ali prikaz je uključen	Kvar ploče	Zovite servis
Ploča ispušta 5 zvučnih signala i zatim se isključuje	Jedna ili više tipki pritisnuta je duže od 5 sekundi	Uklonite predmet ili tekućinu s upravljačke ploče
Ploča se ne može isključiti	Kvar ploče	Iskopčajte ploču iz napajanja i obratite se servisu
Grijač nije stalno uključen, uključuje se i isključuje čak i ako se razina snage na prikazu ne mijenja.	Normalan rad ploče.	Ciklus uključivanja/isključivanja omogućava reguliranje snage grijača i potpuno je normalan. U nekim slučajevima toplinska zaštita može na neko vrijeme isključiti grijač kako bi se spriječilo oštećenje stakla. Primjeri takvih slučajeva su: predugo kuhanje pri visokoj razini snage, uporaba posuda manjih od grijaćeg elementa, neravno dno posude.
 Ploča se ne može koristiti, prikazuje se oznaka "Lo"	Aktivna je funkcija zaključavanja upravljačke ploče	Pročitajte upute za otključavanje u odlomku "Zaključavanje upravljačke ploče".

VAŽNO: Da biste spriječili trajno oštećenje ploče:

- nemojte upotrebljavati posude s neravnim dnom;
- nemojte upotrebljavati lonce s emaljiranim dnom;
- lonce/tave nemojte stavljati na upravljačku ploču.

POSTPRODAJNI SERVIS

Prije nego što se obratite servisu:

1. Pogledajte možete li sami riješiti problem uz pomoć prijedloga danih u Vodiču za utvrđivanje kvarova.
2. Isključite i ponovno uključite uređaj kako biste provjerili je li problem uklonjen.

Ako se problem ne riješi nakon gore navedenih provjera, obratite se najbližem servisu.

Uvijek navedite:

- kratak opis kvara;
- vrstu proizvoda i točan model;
- servisne brojeve (dva broja od 12 znamenki nakon riječi "Service" na naljepnici ispod ploče ili na listiću SERVICE)
- svoju potpunu adresu;
- svoj telefonski broj.

SERVICE 0000 000 00000



Ako su potrebni bilo kakvi popravci, obratite se **ovlaštenom servisnom centru** (kako biste osigurali primjenu originalnih rezervnih dijelova i odgovarajući popravak). Rezervni će dijelovi biti dostupni 10 godina.