

Краткое руководство

БЛАГОДАРИМ ВАС ЗА ПРИОБРЕТЕНИЕ ТОВАРА HOTPOINT.

Для получения наиболее полного обслуживания просим Вас зарегистрировать прибор на www.hotpoint.eu/register



Перед использованием прибора внимательно прочтите руководства «Инструкция по безопасности».



Перед эксплуатацией машины обязательно выверните и снимите транспортные болты. За более подробными инструкциями по их удалению обращайтесь к руководству «Установка».

КОНСОЛЬ УПРАВЛЕНИЯ

1. Кнопка ВКЛ./ВЫКЛ.
2. Кнопки ДОПОЛНИТЕЛЬНЫЕ ФУНКЦИИ
3. Кнопка ДОП. ПОЛОСКАНИЕ
4. Кнопка ИНТЕНСИВНОСТЬ СТИРКИ
5. Кнопка с индикатором ПУСК/ПАУЗА
6. Кнопка БЛОКИРОВКА КНОПОК
7. Кнопка ОТСРОЧКА ПУСКА
8. Кнопка ОТЖИМ
9. Кнопка ТЕМПЕРАТУРА
10. Кнопка АВТО-ОЧИСТКА
11. РУЧКА ПРОГРАММ



ТАБЛИЦА ПРОГРАММ

Максимальная загрузка 7 кг Потребляемая мощность в выключенном состоянии 0,5 Вт / в дежурном режиме 8 Вт						Стиральные средства и добавки		Рекомендуемое стиральное средство		
Программа	Температура		Максимальный обороты	Максимальная загрузка, кг	Длительность, минуты	Стирка	Кондиционер	Порошковое средство	Жидкое средство	
	По умолчанию	Диапазон				1	2			
1	Удаление Пятен (Удал. Пятен)		40°C	☼ - 40°C	1200	4.0	●	○	-	✓
2	Удал. Пятен Экспресс		40°C	☼ - 40°C	1200	3.5	●	○	-	✓
3	Хлопок		40°C	☼ - 90°C	1200	7.0	●	○	✓	✓
4	Синтетика		40°C	☼ - 60°C	1000	3.5	●	○	✓	✓
5	Быстрая Стирка 30' (Быстр.Стирка 30 Минут)		30°C	☼ - 30°C	800	3.0	●	○	-	✓
6	Забота о Цвете (Защита Цвета) (по умолчанию) => Цветное		40°C	☼ - 40°C	1200	4.0	●	○	-	✓
7	Деликатное (Ультра Деликатное)		30°C	☼ - 30°C	--	1.0	●	○	-	✓
8	Шерсть		40°C	☼ - 40°C	800	1.5	●	○	-	✓
9	Эко хлопок (1-2)		60°C		1200	7.0	●	○	✓	✓
			40°C		1200	7.0	●	○	✓	✓
10	Хлопок 20°C		20°C	☼ - 20°C	1200	7.0	●	○	-	✓
11	Освежить Паром		-	-	--	4.0	-	-	-	-
12	Антиаллергия		60°C	☼ - 60°C	1200	4.0	●	○	✓	✓
13	Шелк / Занавески		30°C	☼ - 30°C	--	1.0	●	○	-	✓
14	Пуховики		30°C	☼ - 30°C	1000	2.0	●	○	-	✓
	Полоскание + Отжим		-	-	1200	7.0	-	○	-	-
	Отжим + Слив *		-	-	1200	7.0	-	-	-	-

Продолжительность программ стирки можно проверить по дисплею.

● Требуемое дозирование ○ Факультативное дозирование

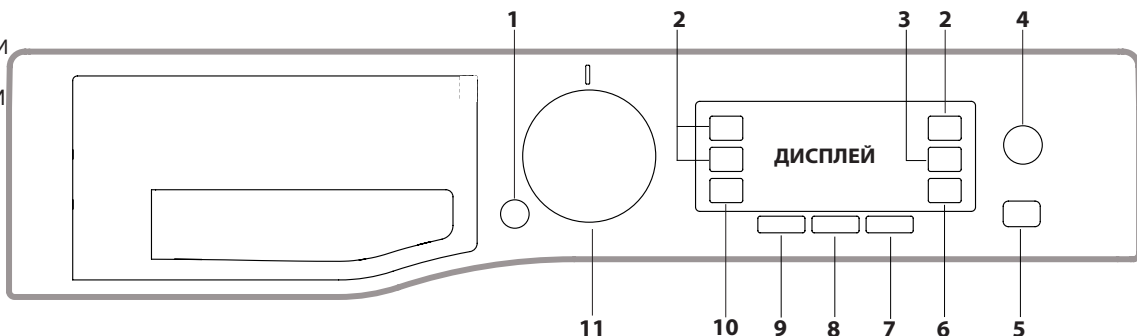
Продолжительность цикла, показанная на дисплее или указанная в инструкциях, является расчетом, сделанным на основании стандартных условий. Фактическая продолжительность может варьировать в зависимости от многочисленных факторов таких как температура и давление воды на подаче, температура помещения, количество моющего средства, количество и тип загруженного белья, балансировка белья, выбранные дополнительные функции.

Для всех испытательных учреждений:

- 1) Программы управления в соответствии с Директивой EN 60456: Выберите программу 9 с температурой 60°C.
- 2) Длительная программа хлопок: Выберите программу 9 с температурой 40°C.

* При выборе программы с исключением отжима машина выполняет только слив.

ОПИСАНИЕ ИЗДЕЛИЯ

1. Рабочая поверхность
2. Дозатор для стиральных средств
3. Консоль управления
4. Ручка
5. Люк
6. Сливной насос (за цоколем)
7. Цоколь (съёмный)
8. Регулируемые ножки (2)

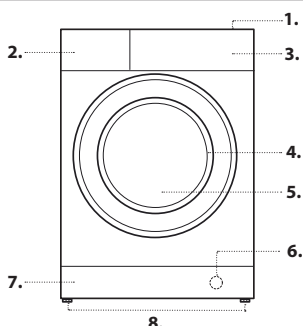

ДОЗАТОР СТИРАЛЬНЫХ СРЕДСТВ

Отделение *:

Не помещайте стиральное средство в это отделение.

Отделение 1: Стиральное средство для стирки (порошковое или жидкое)

В случае использования жидкого стирального средства рекомендуется использовать прилагающийся дозатор **A** для правильной дозировки.

Для использования стирального порошка вставьте дозатор в нишу **B**.

Отделение 2: Добавки (кондиционер и т.д.)

Кондиционер не должен превышать надпись «МАХ».

! Использовать порошковые моющие средства для белых хлопчатобумажных тканей, для предварительной мойки и мойки при температуре выше 60°C.

! Следовать рекомендациям на упаковке моющего средства.

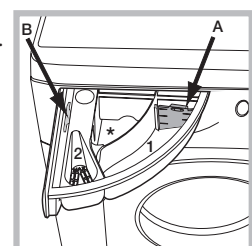

ПРОГРАММЫ

Придерживайтесь рекомендаций, приведенных на символах стирки изделий. Значение, указанное на символе, обозначает максимальную рекомендуемую температуру для стирки данного изделия.



Удаление Пятен: программа 1 для стирки очень грязного белья. Программа обеспечивает уровень стирки выше стандартного (уровень А). Не пользуйтесь этой программой, при стирке белья разных цветов. Рекомендуется использовать стиральный порошок. Для трудновыводимых пятен рекомендуется обработать их специальными добавками.

Удал. Пятен Экспресс: программа создана для стирки одежды даже с самыми трудновыводимыми пятнами суточной давности за один час. Подходит для цветного белья из разных материалов, обеспечивая его максимальную сохранность.

Хлопок: Для стирки полотенец, нижнего белья, скатертей и пр. из прочных хлопчатобумажных тканей и льна, средне- и сильнозагрязненных.

Синтетика: Для стирки вещей из синтетических волокон (полиэстер, полиакрил, вискоза и пр.) или из смесового хлопка, среднезагрязненных.

Быстрая Стирка 30': Для быстрой стирки малозагрязненных вещей: Не рекомендуется для вещей из шерсти, шелка и для тех, которые должны стираться вручную.

Забота О Цвете: При задании этого цикла и выборе дополнительной функции «Забота о цвете» представляется возможность выбрать одну из 3 программ, специально разработанных для максимальной сохранности интенсивности цвета и белизны белого белья.

Деликатное: Для стирки очень деликатных вещей. Рекомендуется перед стиркой вывернуть вещи наизнанку. Для оптимизации результатов рекомендуется использовать жидкое стиральное вещество для деликатного белья.

Шерсть - Woolmark Apparel Care - Green:

Цикл стирки «Шерсть» данной стиральной машины получил утверждение Компании Woolmark для стирки шерстяных изделий, имеющих классификацию «ручная стирка», при условии, что стирка выполняется согласно инструкции, указанной на этикетке вещи, и инструкции поставщика настоящей стиральной машины. (M1253)

Эко хлопок: Для стирки среднезагрязненных хлопчатобумажных вещей. Стандартная программа для стирки хлопчатобумажных вещей работает при температуре 40°C и 60°C и является наиболее эффективной с точки зрения расхода воды и электричества.

Хлопок 20°C: стандартная программа 10 идеально подходит для стирки х/б белья с небольшим загрязнением. Отличные результаты получаются также при стирке в холодной воде, сравнимые со стиркой при 40°, обеспечиваются механическим действием с часто повторяющимися изменениями скорости.

Освежить паром

Данная программа освежает вещи, удаляя неприятные запахи и делая ткани более мягкими (1,5 кг, примерно 3 вещи). Загрузите только сухие вещи (не грязные) и выберите программу 11. По завершении цикла вещи будут слегка влажными, их можно надеть через несколько минут. Программа 11 облегчает глажку.

! Не рекомендуется для шерстяных или шелковых вещей.

! Не добавляйте ополаскиватель или стиральное вещество.

Антиаллергия: Для удаления основных аллергенов таких как пыльца, чесоточных клещей, собачьей или кошачьей шерсти.

Шелк: Для стирки любых шелковых вещей. Рекомендуется использовать специальное стиральное средство для деликатных вещей.

Занавески: Рекомендуется свернуть занавески и положить их в наволочку или в сетчатый мешочек.

Пуховики: для стирки пуховиков, содержащих гусиный пух, таких как пуховые куртки или подушки (весом не более 2 кг), используйте специальную программу 14.

Полоскание + Отжим: предназначена для ополаскивания и отжима.

Отжим + Слив: предназначена для отжима и слива воды.

ДИСПЛЕЙ

Дисплей служит для программирования машины и предоставляет пользователю множество сведений

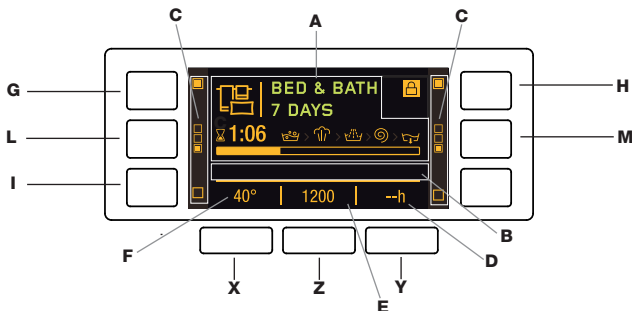

В секторе **A** отображаются иконка и выбранная программа стирки, этапы стирки и время, оставшееся до завершения цикла стирки. В секторе **B** отображаются два уровня интенсивности, соответствующие

дополнительной функции ПРЕДВ. СМЕШИВАНИЕ. В секторах **C** находятся индикаторы, соответствующие доступным функциям. В секторе **D** отображается время до запуска выбранной программы, в случае если был задан ОТСРОЧКА ПУСКА.

В секторе **E** отображается значение температуры, которую можно установить в соответствии с заданной программой; если программа не предусматривает установки отжима, в секторе горит тусклым светом символ «←».

В секторе **F** отображается значение температуры, которую можно выбрать для конкретной заданной программы.

Если программа не предусматривает установки температуры, в секторе горит тусклым светом символ «←».

! При первом включении машины потребуются выбрать язык и дисплей автоматически покажет страницу меню выбора языка.

Для выбора нужного языка нажмите кнопки **X** и **Y**, для подтверждения выбора нажмите кнопку **Z**.

Если требуется сменить язык, выключите машину, нажмите одновременно кнопки **G**, **H**, **I**, должен прозвучать сигнал, после чего снова отобразится меню выбора языка.

! В случае если Вы желаете изменить интенсивность освещения дисплея, которая по умолчанию установлена на самом высоком уровне, выключите машину, одновременно нажмите кнопки **G**, **L**, **M** до звукового сигнала.

Нажмите кнопки **X** и **Y** для выбора желаемого уровня яркости, для подтверждения выбора нажмите кнопку **Z**.

! Если во время цикла стирки или заданного ЗАДЕРЖАННОГО ПУСКА на экране не выполняются никакие действия в течение 1 минуты, активируется функция ХРАНИТЕЛЯ ЭКРАНА. Для возврата к предыдущему экрану дисплея достаточно нажать любую клавишу.

Индикатор заблокированного люка

Загоревшийся символ означает, что люк заблокирован. Во избежание повреждений, перед тем как открыть люк, необходимо дождаться, пока погаснет этот символ. Если требуется открыть люк после пуска цикла, нажмите кнопку ПУСК/ПАУЗА ▷|||; когда погаснет символ , можно открыть люк.

ПЕРВОЕ ВКЛЮЧЕНИЕ

По завершении установки, перед началом эксплуатации необходимо произвести один цикл стирки со стиральным средством, но без белья, по программе «АВТО-ОЧИСТКА».

ОБЫЧНОЕ ИСПОЛЬЗОВАНИЕ

Подготовьте белье к стирке, следуя рекомендациям из раздела «СОВЕТЫ И РЕКОМЕНДАЦИИ».



- Нажмите на кнопку ВКЛ./ВЫКЛ. ; на дисплее появится надпись «HOTPOINT»; индикатор кнопки ПУСК/ПАУЗА ▷||| медленно мигает зеленым светом.

- Откройте люк. Загрузите в барабан белье, не превышая максимальный допустимый вес, указанный в таблице программ.

- Выньте дозатор и заполните стиральным средством специальные ванночки, как описано в разделе «ДОЗАТОР ДЛЯ СТИРАЛЬНЫХ СРЕДСТВ».

- Закройте люк.

- При помощи ручки выбора ПРОГРАММ выберите нужную программу, ее название будет выведено на экран; в данной программе задана температура и скорость отжима, которые можно изменить. На дисплее отображается продолжительность данного цикла.

- Измените температуру и/или скорость отжима: машина автоматически устанавливает максимальные температуру и скорость отжима, допустимые для выбранной программы, следовательно, их нельзя будет увеличить. При помощи кнопки  можно постепенно уменьшить температуру вплоть до стирки в холодной воде (на экране отображается символ «←»). При помощи кнопки  можно постепенно уменьшить скорость отжима вплоть до его исключения (на экране отображается символ «→»). При последующем нажатии на кнопки будут установлены максимально разрешенные значения для выбранного цикла.

- Выберите желаемые дополнительные функции.

- Нажмите на кнопку ПУСК/ПАУЗА ▷|||, чтобы запустить программу стирки, соответствующий индикатор загорится зеленым светом и люк будет заблокирован (символ  горит).

КАК ПРИОСТАНОВИТЬ ПРОГРАММУ

Для приостановки стирки нажмите на кнопку ПУСК/ПАУЗА ▷|||; индикатор замигает оранжевым светом. Для возобновления стирки с момента, когда она была прервана, вновь нажмите на кнопку ПУСК/ПАУЗА ▷|||.

КАК ИЗМЕНИТЬ РАБОТАЮЩИЙ ЦИКЛ СТИРКИ

Для изменения работающей программы приостановите машину в режим паузы нажатием на кнопку ПУСК/ПАУЗА ▷||| (соответствующий индикатор начнет мигать оранжевым светом); затем выберите требуемый цикл и вновь нажмите кнопку ПУСК/ПАУЗА ▷|||.

! Если требуется отменить уже начавшийся цикл стирки, придержите нажатой кнопку ВКЛ./ВЫКЛ.  Цикл прервется, и машина выключится.

ЗАВЕРШЕНИЕ ПРОГРАММЫ

Показывается сообщением на дисплее «КОНЕЦ ЦИКЛА». После того, как погаснет символ , можно будет открыть люк. Откройте люк, выгрузите белье и выключите машину. Если не нажать кнопку ВКЛ./ВЫКЛ. , стиральная машина автоматически включится примерно через полчаса.

ДОПОЛНИТЕЛЬНЫЕ ФУНКЦИИ

- В случае если выбранная функция не совместима с установленной программой, тусклым светом загорится соответствующий индикатор, кроме того, о такой несовместимости предупредит звуковая сигнализация (3 сигнала), а на дисплее появится сообщение «НЕ ВЫБРАН».

- В случае если выбранная функция не совместима с предыдущей установленной функцией, на дисплее высвечивается сообщение «НЕ ВЫБРАН», активация функции будет невозможной.

Экономия времени

При выборе этой дополнительной функции продолжительность программы сокращается на 50% в зависимости от выбранного цикла, обеспечивая в то же время экономию воды и электроэнергии. Используйте эту программу для несильно загрязненного белья.

Збота Цвете (Защита Цвета)

При установке цикла б и выборе этой дополнительной функции представляется возможность выбрать одну из 3 программ, специально разработанных для максимальной сохранности интенсивности цвета и белизны белого белья:

Цветное: для стирки белья светлых цветов. Программа рассчитана на сохранность живости цвета белья после стирок.

Темное: программа рассчитана на сохранность цвета темного белья после стирок. Для оптимизации результатов рекомендуется использовать жидкое стиральное средство преимущественно для темного белья.

Светлое: программа рассчитана на сохранность белизны белого белья после стирок. Для оптимизации результатов рекомендуется использовать стиральный порошок.

Функция Пара (Освежить Паром)

При выборе этой функции повышается эффективность стирки за счет выделения пара, который в процессе цикла стирки удаляет также возможные бактерии из тканей, в то же время стирая их. Загрузите белье в барабан стиральной машины, выберите совместимую программу и выберите функцию .

! В процессе работы стиральной машины люк может запотеть из-за парообразования.

Отсрочка Пуска

Для программирования пуска выбранной программы с задержкой нажмите соответствующую кнопку вплоть до получения нужного времени задержки. Для отмены задержанного пуска нажимайте кнопку несколько раз до тех пор, пока на дисплее не появится символ «- h».

Температура

Каждая программа имеет свою заданную температуру. Если Вы желаете изменить ее, нажмите на кнопку . Значение показывается на дисплее.

Отжим

Каждая программа имеет свою заданную скорость отжима. Если Вы желаете изменить ее, нажмите на кнопку . Значение показывается на дисплее.

Доп. Полоскание

Эта дополнительная функция позволяет выбрать нужный тип ополаскивания для максимально бережного отношения к чувствительной коже. При первом нажатии кнопки задается уровень «Доп. полоскание +1», позволяющий выбрать ДОП.ПОЛОСКАНИЕ помимо стандартного с целью удаления всех остатков стирального средства. При втором нажатии кнопки задается уровень «Доп. полоскание +2», позволяющий выбрать два дополнительных ополаскивания помимо стандартного, что рекомендуется для наиболее чувствительной кожи. При третьем нажатии кнопки задается уровень «Доп. полоскание +3», позволяющий выбрать три дополнительных ополаскивания помимо стандартного. Если это дополнительная функция активирована в программах с температурой 40°C, она позволяет удалить основные аллергены, такие как кошачья и собачья шерсть и пыль, в программах с температурой выше 40°C достигается отличный уровень защиты от аллергенов. Вновь нажмите кнопку для возврата к «Обычное полоскание». Если невозможно задать или изменить данную настройку, на дисплее показывается «Не выбран» или «Без изменений».

Предв. Смешивание



Кнопка  позволяет оптимизировать стирку в зависимости от степени загрязнения белья и нужной интенсивности стирки.

Для очень грязного белья нажмите кнопку  вплоть до нахождения режима "ИНТЕНСИВНАЯ СТИРКА". Этот режим обеспечивает высокоэффективную стирку благодаря использованию большего объема воды в начальной фазе цикла и более интенсивного механического движения, а также служит для удаления трудновыводимых пятен.

Для белья с незначительным загрязнением или для более деликатной стирки белья нажмите кнопку  вплоть до выбора режима «ДЕЛИКАТНАЯ СТИРКА».

Цикл сокращает механическое действие для обеспечения отличных результатов стирки деликатного белья.

БЛОКИРОВКА КНОПОК

Чтобы заблокировать консоль управления, держите кнопку  нажатой примерно 2 секунды. Появление на дисплее сообщения "БЛОКИРОВКА КНОПОК ВКЛЮЧЕНА" подтверждает блокировку консоли управления (за исключением кнопки ВКЛ./ВЫКЛ. ). Таким образом программа не может быть случайно изменена, особенно если в доме дети.

Для отключения блокировки консоли управления держите кнопку  нажатой примерно 2 секунды.

СОВЕТЫ И РЕКОМЕНДАЦИИ

Разделите белье по следующим признакам:

Тип ткани (хлопок, смесовые волокна, синтетика, шерсть, вещи для ручной стирки). Цвет (отделите цветные вещи от белых, стирайте новые цветные вещи отдельно). Деликатные (мелкие вещи, типа нейлоновых колготок - вещи с крючками, типа бюстгалтеров - поместите в специальные мешочки).

Опорожните карманы

такие предметы, как монеты или зажималки могут повредить стиральную машину и барабан. Проверьте пуговицы.

ТЕХНИЧЕСКОЕ ОБСЛУЖИВАНИЕ И УХОД



Для выполнения любых операций по очистке и уходу выключите машину и выньте вилку из электрической розетки. Не используйте горючие жидкости для очистки стиральной машины.

Отключение воды и электрического тока

Перекрывайте водопроводный кран после каждой стирки. Таким образом сокращается износ водопроводной системы машины и уменьшается риск утечек. Вынимайте штепсельную вилку из сетевой розетки в процессе чистки и технического обслуживания стиральной машины.

Порядок чистки стиральной машины

Для чистки наружных и резиновых частей стиральной машины используйте тряпку, смоченную теплой водой с мылом. Не используйте растворители или абразивные чистящие средства.

Стиральная машина оснащена программой «АВТО-ОЧИСТКА» внутренних частей, которую необходимо выполнять без какого-либо белья в барабане. Для активации программы удерживайте нажатой в течение 5 секунд кнопку , затем нажмите кнопку ПУСК/ПАУЗА , программа начнется и будет длиться приблизительно 70 минут.

Сообщение на дисплее появляется регулярно (приблизительно каждые 50 циклов) для выполнения цикла Самоочистки: для очистки стиральной машины и борьбы с отложением накипи и образованием неприятных запахов. Для оптимального ухода мы рекомендуем использовать продукт WPRO против накипи и для обезжиривания согласно инструкциям на упаковке, также за информацией можно обратиться в отдел обслуживания или посетить сайт www.hotpoint.eu. Hotpoint не несет ответственности за любой возможный ущерб, причиненный при очистке стиральной машины другими продуктами, доступными на рынке.

Чистка дозатора стиральных средств

Выньте дозатор, приподняв его и потянув наружу (см. схему). Промойте дозатор под проточной водой. Эта операция должна выполняться регулярно.

Уход за люком и барабаном

После использования стиральной машины всегда следует оставлять люк полуоткрытым во избежание образования неприятных запахов в барабане.

Порядок чистки насоса

Стиральная машина оснащена самоочищающимся насосом, не нуждающемся в техническом обслуживании. Тем не менее мелкие предметы (монеты, пуговицы) могут упасть в форкамеру, предохраняющую насос, расположенный в его нижней части.

! Проверьте, чтобы цикл стирки завершился, и выньте штепсельную вилку из сетевой розетки.

Для доступа к форкамере:

1. Снимите переднюю панель стиральной машины, поддев ее отверткой в центре и по бокам.
2. Раскрутите крышку сливного насоса, поворачивая ее против часовой стрелки: выход небольшого количества воды является нормальным явлением.
3. Тщательно прочистите внутри кожуха.
4. Снова закрутите крышку.
5. Верните на место переднюю панель, проверив перед ее прикреплением к машине, чтобы крюки вошли в соответствующие прорезы.

Проверка шланга подачи воды

Проверяйте шланг подачи воды не реже одного раза в год. При обнаружении прорезей или трещин заменяйте ее: во время стирки высоки напор может вызвать их разрывы.

! Не пользуйтесь старыми трубами.

СИСТЕМА БАЛАНСИРОВКИ БЕЛЬЯ

Перед каждым отжимом во избежание чрезмерных вибраций и для равномерного распределения белья в барабане машина производит вращения со скоростью, слегка превышающей скорость стирки. Если после нескольких попыток белье не будет правильно сбалансировано, машина произведет отжим на меньшей скорости по сравнению с предусмотренной.

УСЛОВИЯ ХРАНЕНИЯ И ТРАНСПОРТИРОВКИ

Упакованную стиральную машину следует хранить при относительной влажности не более 80% в закрытых помещениях с естественной вентиляцией. Если машина длительное время не будет использоваться и будет храниться в не отапливаемом помещении, необходимо полностью удалить из машины воду. Перед транспортировкой машины необходимо установить транспортные винты со втулками, чтобы исключить повреждение бака стиральной машины. Транспортировать машину необходимо в рабочем положении (вертикально) любым видом крытого транспорта, надёжно закрепив её. ЗАПРЕЩАЕТСЯ подвергать стиральную машину ударным нагрузкам при погрузочно-разгрузочных работах.

ПРИНАДЛЕЖНОСТИ

Свяжитесь с нашим Центром Сервисного Обслуживания, чтобы уточнить, доступны ли следующие принадлежности для вашей модели стиральной машины.



Набор для верхнего монтажа

Благодаря этой принадлежности можно зафиксировать сушильную машину в верхней части вашей стиральной машины с целью экономии места и облегчения загрузки и выгрузки сушильной машины.

ТРАНСПОРТИРОВКА И ПЕРЕМЕЩЕНИЕ

Не поднимайте стиральную машину за верхнюю поверхность.

Выньте штепсельную вилку из электрической розетки и закройте водопроводный кран. Проверьте, чтобы люк и дозатор со стиральными средствами были хорошо закрыты. Отсоедините заливной шланг от водопроводного крана, затем снимите сливной шланг. Слейте всю воду из труб и зафиксируйте их так, чтобы они не получили повреждения во время транспортировки. Верните на место болты транспортировки. Выполните в обратном порядке процедуру для снятия болтов транспортировки, описанную в Инструкции по монтажу.

Технические данные	
Модель	BK RD 723 ST K
Страна-изготовитель	Россия
Габаритные размеры	ширина 59,5 см. высота 85 см. глубина 43,2 см.
Вместимость	от 1 до 7 кг
Номинальное значение напряжения электропитания или диапазон напряжения	220-240 V ~
максимальную мощность	1850 W
Условное обозначение рода электрического тока или номинальная частота переменного тока	50 Hz
Класс защиты от поражения электрическим током	Класс защиты I
Водопроводное подсоединение	максимальное давление 1 МПа (10 бар) минимальное давление 0,05 МПа (0,5 бар) емкость барабана 48 литров
Скорость отжима	до 1200 оборотов в минуту
Программы управления в соответствии с Директивой EN 60456	программа 9; температура 60°C; загрузка 7 кг белья.
  	<p>Данное изделие соответствует следующим Директивам Европейского Сообщества:</p> <ul style="list-style-type: none"> - EMC - 2014/30/EU (Электромагнитная совместимость); - LVD - 2014/35/EU (Низкое напряжение) - 2012/19/EU (WEEE) - и техническими регламентами ТС 004/2011, ТС 020/2011
Дату производства данной техники можно получить из серийного номера, расположенного справа над штрих-кодом (S/N XXXXXXXXXX), следующим образом	3-ая и 4-ая цифры в S/N соответствуют последним цифрам года производства 5-ая и 6-ая цифры в S/N - неделя производства
Степень защиты от попадания твердых частиц и влаги, обеспечиваемая защитной оболочкой, за исключением низковольтного оборудования, не имеющего защиты от влаги: IPX4	
Класс энергопотребления	A

Соответствие классов энергоэффективности	
Информация о классе энергоэффективности, указанная на продукте	Класс энергоэффективности в соответствии с Российским законодательством
A	A
A+	A-10% (*)
A++	A-20% (*)
A+++	A-30% (*)
A+++-10%	A-40% (*)
A+++-20%	A-50% (*)
(*) на данное количество процентов показатели энергоэффективности лучше, чем у класса "А", определенного нормативными документами Российской Федерации.	

НЕИСПРАВНОСТИ И МЕТОДЫ ИХ УСТРАНЕНИЯ

Может случиться, что ваша стиральная машина не работает. Прежде чем обратиться в Центр Сервисного обслуживания, проверьте, можно ли устранить неисправность, следуя рекомендациям, приведенным в следующем перечне.

Неисправности	Возможные причины / Методы устранения
Стиральная машина не включается	Штепсельная вилка не вставлена в сетевую розетку или отходит и не обеспечивает контакта.
	В доме отключено электричество.
Цикл стирки не начинается	Люк машины закрыт неплотно.
	Не была нажата кнопка ВКЛ./ВЫКЛ. ⏻
	Не была нажата кнопка ПУСК/ПАУЗА ▶⏸
	Перекрыт водопроводный кран.
	Была запрограммирована задержка запуска цикла.
Стиральная машина не заливает воду (На дисплее мигает сообщение «НЕТ ВОДЫ, Открыть кран»).	Водопроводный шланг не подсоединен к крану.
	Шланг согнут.
	Перекрыт водопроводный кран.
	В доме нет воды.
	Недостаточное давление воды в системе.
	Не была нажата кнопка ПУСК/ПАУЗА ▶⏸
Машина непрерывно заливает и сливает воду	Сливной шланг не находится на высоте 65 – 100 см. от пола.
	Конец сливного шланга погружен в воду.
	Настенное сливное отверстие не оснащено вантузом для выпуска воздуха.
	Если после вышеперечисленных проверок неисправность не будет устранена, следует перекрыть водопроводный кран, выключить стиральную машину и обратиться в Центр Сервисного Обслуживания. Если ваша квартира находится на последних этажах здания, могут наблюдаться явления сифона, поэтому стиральная машина производит непрерывный залив и слив воды. Для устранения этой аномалии в продаже имеются специальные клапаны против явления сифона.
Стиральная машина не сливает воду и не отжимает белье	В программе не предусмотрен слив: в некоторых программах его следует запускать вручную.
	Сливной шланг перегнулся.
	Засорен канализационный трубопровод.
Стиральная машина сильно вибрирует в процессе отжима	В момент установки стиральной машины барабан был разблокирован неправильно.
	Стиральная машина установлена неровно.
	Машина зажата между стены и мебелью.
Утечки воды из стиральной машины	Плохо прикручен водопроводный шланг.
	Дозатор со стиральными средствами переполнен.
	Сливной шланг плохо закреплен.
Машина заблокирована, дисплей мигает и показывает код неисправности (наприм., F-01, F-...).)	Выключите машину и выньте штепсельную вилку из сетевой розетки, подождите 1 минуту и вновь включите машину. Если неисправность не устраняется, обратитесь в Центр Сервисного Обслуживания.
В процессе стирки образуется слишком обильная пена.	Стиральное средство непригодно для стирки в стиральной машине (на упаковке должно быть указано «для стирки в стиральной машине», «для ручной и машинной стирки» или подобное).
	В дозатор было помещено чрезмерное количество стирального вещества.

DEMO MODE: Для выхода из этого режима просто выключите стиральную машину. Нажмите и удерживайте кнопку «ПУСКА/ПАУЗЫ» ▶⏸, затем в течение 5 секунд нажмите также кнопку «ВКЛ./ВЫКЛ.» ⏻ и удерживайте обе кнопки нажатыми в течение 2 секунд.



Вы можете скачать ИНСТРУКЦИИ ПО БЕЗОПАСНОСТИ И МОНТАЖУ, ТЕХНИЧЕСКИЙ ТАЛОН и ЭНЕРГЕТИЧЕСКИЕ ДАННЫЕ:

- посетив веб-сайт - <http://docs.hotpoint.eu>
- используя QR-код
- Либо обратитесь в наш Центр Сервисного Обслуживания (номер телефона указан на гарантийном талоне). При обращении в Центр Сервисного Обслуживания сообщите коды, приведенные на наклейке внутри люка.

