

<b>RU</b>	<b>Руководство по эксплуатации</b>	
	<b>КУХОННАЯ ПЛИТА С ДУХОВЫМ ШКАФОМ</b>	
	<b>Содержание</b>	
	<b>Указания по безопасности</b>	<b>3</b>
	<b>КРАТКОЕ СПРАВОЧНОЕ</b>	
	<b>РУКОВОДСТВО</b>	<b>20</b>
	<b>Установка</b>	<b>53</b>

<b>KZ</b>	<b>Пайдалану нұсқаулығы</b>	
	<b>плита</b>	
	<b>Мазмұны</b>	
	<b>Қауіпсіздік нұсқаулары</b>	<b>7</b>
	<b>АНЫҚТАМАЛЫҚ</b>	
	<b>НҰСҚАУЛЫҚ</b>	<b>29</b>
	<b>Орнату</b>	<b>53</b>

<b>HY</b>	<b>Բովանդակություն</b>	
	<b>Անվտանգության խոստումներ</b>	<b>11</b>
	<b>Սարքավորման և կարագիրը</b>	<b>37</b>
	<b>Տեղադրում</b>	<b>53</b>

<b>KY</b>	<b>Мазмуну</b>	
	<b>Коопсуздук нускамалары</b>	<b>15</b>
	<b>Шаймандын сүрөттөмөсү</b>	<b>45</b>
	<b>Орнотуу</b>	<b>53</b>

**ОБЯЗАТЕЛЬНО ПРОЧИТЕ И СОБЛЮДАЙТЕ**

⚠ Данная инструкция применима, если на приборе имеется обозначение вашей страны. Если на приборе отсутствует обозначение страны, обращайтесь к техническому руководству, в котором изложены необходимые указания по доработке прибора для его приведения в соответствие местным условиям.

⚠ **ОСТОРОЖНО:** Использование газового прибора для приготовления пищи приводит к выделению тепла, влаги и продуктов горения в помещении, в котором установлен прибор. Обеспечьте надлежащую вентиляцию кухни, в особенности, во время использования прибора: держите открытыми отверстия для естественной вентиляции или установите устройство механической вытяжной вентиляции (кухонную вытяжку). При продолжительном интенсивном использовании прибора может потребоваться дополнительная вентиляция (например, открытое окно или переключение механической вытяжки (при наличии) на более высокий уровень мощности).

⚠ Несоблюдение инструкций, приведенных в настоящем руководстве, может привести к возгоранию или взрыву с последующим материальным ущербом или травмами.

Прежде чем пользоваться прибором, прочтите данную инструкцию по безопасности. Сохраните ее для возможности обращения в будущем.

В настоящей инструкции и на самом приборе содержатся важные указания по безопасности. Их необходимо прочесть и выполнять постоянно. Изготовитель снимает с себя всякую ответственность за последствия несоблюдения настоящих указаний по безопасности, ненадлежащего использования прибора или неправильные рабочие настройки на пульте управления.

⚠ **ВНИМАНИЕ!** Прибор и его доступные части нагреваются в процессе использования. Соблюдайте осторожность во избежание прикосновения к нагревательным элементам. Дети младше 8 лет могут находиться рядом с прибором только под постоянным присмотром взрослых.

⚠ **ВНИМАНИЕ!** Если поверхность варочной панели треснула, не используйте прибор - опасность поражения электрическим током.

⚠ **ВНИМАНИЕ!** Во избежание пожара: Не храните предметы на рабочей поверхности варочной панели.

⚠ **ОСТОРОЖНО:** Держите под контролем процесс приготовления пищи. Кратковременный процесс приготовления требует постоянного наблюдения.

⚠ **ВНИМАНИЕ!** Оставление варочной панели без присмотра при приготовлении блюд на масле или жире опасно – опасность пожара. НИ В КОЕМ СЛУЧАЕ НЕ пытайтесь тушить огонь водой: выключите прибор и накройте его крышкой или противопожарным полотном, чтобы перекрыть доступ воздуха.

⚠ Не используйте варочную панель в качестве рабочей поверхности или подставки. Держите одежду и другие горючие предметы вдали от прибора, пока все его части полностью не остынут: опасность пожара.

⚠ Очень маленьких детей (до 3 лет) не следует подпускать к прибору. Дети в возрасте от 3 до 8 лет могут находиться рядом с прибором только под постоянным присмотром. Дети, начиная с 8-летнего возраста, лица с ограниченными физическими, сенсорными или умственными способностями и лица, не имеющие достаточных знаний и навыков, могут пользоваться прибором только под присмотром или после того, как получат указания по безопасному использованию прибора и осознают имеющиеся опасности. Не позволяйте детям играть с прибором. Дети могут осуществлять чистку и уход за прибором только под присмотром взрослых.

⚠ **ОСТОРОЖНО:** В случае повреждения стеклянной поверхности варочной панели: - немедленно выключите все горелки и другие электрические нагревательные элементы и отсоедините прибор от источника питания; - не прикасайтесь к поверхности прибора; – не используйте прибор



Стеклянная крышка может треснуть при нагревании. Перед тем как закрыть крышку, выключите все горелки и электрические зоны нагрева. Не опускайте крышку во время работы горелки

⚠ **ВНИМАНИЕ!** Прибор и его доступные части нагреваются в процессе использования. Соблюдайте осторожность во избежание прикосновения к нагревательным элементам. Дети младше 8 лет могут находиться рядом с прибором только под постоянным присмотром взрослых.

⚠ Не оставляйте прибор без присмотра во время сушки продуктов. Прибор допускает использование термощупа. Используйте термощуп, рекомендованный для данной модели духовки: опасность пожара.

⚠ Держите одежду и другие горючие предметы вдали от прибора, пока все его части полностью не остынут — существует опасность пожара. Постоянно внимательно

следите за приготовлением блюд с большим количеством жира, масла или с добавлением алкоголя – опасность пожара. Для извлечения противней и посуды используйте кухонные рукавицы. По окончании приготовления перед осуществлением доступа в печь осторожно откройте дверцу, позволив постепенно выйти горячему воздуху или пару: можно получить ожог. Не закрывайте отверстия для вывода горячего воздуха на передней стороне печи: опасность пожара.

⚠ Соблюдайте осторожность, когда дверца духовки находится в открытом или нижнем положении, чтобы избежать удара двери.

Устанавливайте решетку так, чтобы ее упор находился сверху и был обращен к задней стороне духовки.

Устройство не должно работать более 15 секунд. Если через 15 секунд горелка не горит, завершите работу устройства и откройте дверцу отделения и/или подождите не менее 1 мин., прежде чем пытаться возобновить воспламенение горелки.

### **РАЗРЕШЕННОЕ ИСПОЛЬЗОВАНИЕ**

⚠ **ОСТОРОЖНО:** Данный прибор не предназначен для работы с управлением от внешнего переключающего устройства, такого как таймер, или пульта дистанционного управления.

⚠ Данный прибор предназначен для использования в быту, а также в следующих случаях: в бытовых комнатах персонала в различных предприятиях, офисах и др. трудовых коллективах; на фермах; в номерах отелей, мотелей и прочих жилых помещениях.

⚠ Запрещается использовать прибор для любых других целей (например, для обогрева помещений).

⚠ Данный прибор не предназначен для профессионального использования. Запрещается использовать печь вне помещений.

⚠ Запрещается хранить взрывоопасные или горючие вещества (например, бензин или аэрозольные баллоны) внутри прибора или рядом с ним во избежание пожара.

⚠ Используйте кастрюли и сковороды с дном такого же диаметра, как у горелок, или немного больше (см. соответствующую таблицу). Следите, чтобы кастрюля не выступала за края варочной панели.

⚠ Неправильное использование решеток может привести к повреждению варочной панели: не устанавливайте решетки обратной стороной вверх и не сдвигайте их по варочной панели.

Не допускайте, чтобы пламя горелки выходило за края дна посуды

Нельзя использовать: чугунные жаровни, плиты из сланцевого камня, керамические кастрюли

и сковороды; рассекатели типа металлических решеток или иные; одновременно две горелки для приготовления в одной емкости (например, рыбоварку).

Если в по причине местных условий подачи газа воспламенение горелки затруднено, желательно повторить итерацию, повернув ручку в положение минимальной интенсивности пламени.

В случае установки вытяжного колпака над варочной панелью, пожалуйста, придерживайтесь инструкции вытяжки для соблюдения правильного расстояния.

Защитные резиновые ножки на решетках представляют собой угрозу удушья для маленьких детей. После снятия решетки убедитесь, что все ножки правильно установлены.

### **УСТАНОВКА**

⚠ Перемещать и устанавливать прибор должны двое или более человек во избежание травм. При распаковке и установке следует использовать защитные перчатки во избежание порезов.

⚠ Подключения к электрической сети и к сети газоснабжения должны выполняться с соблюдением местных норм.

⚠ Установку, в том числе подключение к системе водоснабжения (при наличии) и выполнение электрических соединений, а также ремонтные работы должен выполнять квалифицированный персонал. Запрещается ремонтировать или заменять любые детали прибора, за исключением случаев, особо оговоренных в руководстве по эксплуатации. Не разрешайте детям подходить близко к месту установки. После распаковки прибора убедитесь, что он не поврежден во время транспортировки. В случае обнаружения проблем обращайтесь к продавцу или в ближайший сервисный центр. После установки отходы упаковочных материалов (пластик, пенопластовые детали и т.д.) должны храниться в недоступном для детей месте во избежание опасности удушья. Перед выполнением любых операций по установке отключите прибор от электросети: существует опасность поражения электрическим током. При установке соблюдайте осторожность, чтобы не повредить сетевой шнур корпусом прибора - опасность пожара и поражения электрическим током. Не включайте прибор до завершения установки.

⚠ **ВНИМАНИЕ!** Для обеспечения правильной и безопасной работы прибора во всех прочих странах необходима соответствующая доработка прибора и изменение способа установки

⚠ Используйте регуляторы давления, пригодные для значений давления газа, указанных в руководстве по эксплуатации.

⚠ Помещение должно быть оборудовано системой вытяжной вентиляции, обеспечивающей удаление всех продуктов горения.

⚠ Поскольку для правильного горения необходим воздух, следует обеспечить надлежащий приток воздуха в помещение. Объем притока должен составлять не менее 2 м<sup>3</sup>/ч на каждый киловатт установленной мощности.

⚠ В качестве системы приточной вентиляции может использоваться воздуховод с внутренним сечением не менее 100 см<sup>2</sup>, забирающий воздух непосредственно с улицы отверстие должно быть нечувствительно к блокировке.

⚠ Забор необходимого для горения воздуха может осуществляться не непосредственно с улицы, а из смежных помещений, оборудованных вентиляционными воздуховодами описанного выше типа. При этом такие помещения не должны являться общедомовыми помещениями, спальнями или помещениями с повышенной пожароопасностью.

⚠ Сжиженный углеводородный газ (СУГ) тяжелее воздуха и поэтому скапливается у пола. По этой причине в помещениях, где установлены баллоны СУГ, должны иметься нижние вентиляционные отверстия, сообщающиеся с улицей, для отвода газа в случае утечки. Это означает, что полностью или частично заправленные баллоны СУГ не должны устанавливаться или храниться в помещениях или хранилищах, расположенных ниже уровня земли (подвалах и т. п.). Рекомендуется держать в помещении только непосредственно используемый баллон, размещая его вдали от источников тепла (духовок, каминов, печей и пр.), способных привести к его нагреву до температуры выше 50°C.

Если ручка горелки поворачивается с трудом, обратитесь в Сервисный центр: возможно, необходима замена вышедшего из строя крана горелки.

Не накрывайте отверстия, служащие для вентиляции и отвода тепла.

⚠ Прежде чем встраивать прибор, выполните все работы по вырезке необходимых отверстий в мебели, удалите все стружки и опилки.

Не снимайте прибор с основания из пенопласта до момента установки.

⚠ Если прибор не установлен над духовкой, в отсеке под прибором должна быть установлена разделительная панель (не входит в комплект). Подсоединение с помощью жесткой трубы (медной или стальной):

Если давление газа отличается от рекомендованного, установите на подводящую

трубу регулятор давления, соответствующий действующим национальным стандартам.

Чтобы обеспечить правильное функционирование прибора, используйте надлежащий мебельный модуль: при установке духовки под столешницей (см. схему) или внутри кухонного шкафа мебельный модуль должен иметь размеры, указанные на рисунке.

Удалите заднюю стенку модуля для обеспечения необходимой вентиляции. Рекомендуется устанавливать духовку на два деревянных бруска или на сплошное основание с отверстием не менее 45 x 560 мм (см. рисунок).

⚠ Не устанавливайте прибор за декоративной дверцей – опасность пожара.

⚠ Если прибор установлен под столешницей, оставьте минимальный зазор между рабочей поверхностью и верхним краем духовки: существует опасность получения ожога.

⚠ если прибор установлен на основании, его потребуется выровнять и зафиксировать на стене прилагаемой страховочной цепью, чтобы предотвратить соскальзывание прибора с основания.

⚠ ВНИМАНИЕ: Для предотвращения наклона прибора необходимо установить страховочную цепь. См. инструкции по монтажу.

#### **ПОДКЛЮЧЕНИЕ К СИСТЕМЕ ПОДАЧИ ГАЗА**

⚠ ВНИМАНИЕ! Перед установкой убедитесь, что местная система газоснабжения (тип и давление газа) совместима с настройками прибора.

⚠ Убедитесь, что давление подачи газа соответствует значениям, приведенным в Таблице 1 (“Характеристики горелок и жиклеров”).

⚠ ВНИМАНИЕ! Тип настройки данного прибора указан на маркировке (или паспортной табличке).

⚠ ВНИМАНИЕ! Данный прибор не имеет встроенного устройства для отвода продуктов горения. Такое устройство должно быть установлено и подсоединено в соответствии с действующими требованиями к установке газового оборудования. Особое внимание следует уделить соблюдению правил в отношении вентиляции.

⚠ Если в прибор подается сжиженный газ, регулировочный винт должен быть максимально затянут.

⚠ ВАЖНО: При использовании газового баллона или контейнера необходимо правильно установить газовый баллон или контейнер (в вертикальном положении).

⚠ ВНИМАНИЕ! Данная операция должна выполняться квалифицированным техническим специалистом

⚠ Для подсоединения к системе подачи газа необходимо использовать гибкий или жесткий металлический шланг.

⚠ Подсоединение жесткой трубой (медной или стальной)

При подсоединении к системе подачи газа необходимо исключить любые механические напряжения на приборе. На трубе подачи газа прибора имеется ориентируемое колено с уплотнительной прокладкой. Данную прокладку необходимо заменять при каждом повороте колена (запасная прокладка прилагается в комплекте к прибору). Вход для подсоединения к системе подачи газа снабжен наружной цилиндрической трубной резьбой диаметром 1/2".

⚠ Подсоединение бесшовной гибкой нержавеющей трубой с резьбовым фитингом

Вход для подсоединения к системе подачи газа снабжен наружной цилиндрической трубной резьбой диаметром 1/2". При использовании трубы указанного типа ее полная длина в растянутом виде не должна превышать 2000 мм. После завершения подсоединения убедитесь, что гибкая металлическая труба не заломана и не касается подвижных частей. Используйте трубы и уплотнения, соответствующие действующим национальным стандартам.

⚠ ВАЖНО: В случае использования трубы из нержавеющей стали размещайте ее так, чтобы она не касалась подвижных частей мебели (например, выдвижных ящиков). Трубу необходимо прокладывать в месте, в котором отсутствуют какие-либо препятствия и которое может быть доступным для осмотра по всей своей длине.

⚠ Подсоединение прибора к газовой магистрали или газовому баллону должно выполняться в соответствии с действующими национальными стандартами. Перед подсоединением убедитесь, что прибор совместим с типом подаваемого газа. В противном случае следуйте указаниям, приведенным в параграфе «Настройка на различные типы газа».

⚠ После подключения к системе подачи газа проверьте отсутствие утечек газа, пользуясь мыльным раствором. Разожгите горелки и проверьте стабильность пламени, переведя ручки из максимального 1\* в минимальное 2\* положение.

⚠ Подключение к газовой магистрали или газовому баллону может быть выполнено с помощью гибкого резинового или стального шланга в соответствии с действующими национальными правилами.

#### **УКАЗАНИЯ ПО ЭЛЕКТРИЧЕСКОЙ БЕЗОПАСНОСТИ**

⚠ ВАЖНО: Информация о значениях тока и напряжения указана на паспортной табличке.

⚠ Паспортная табличка находится с передней стороны печи (она видна при открытой дверце).

⚠ Для прибора должна иметься возможность отключения от электросети посредством отсоединения вилки от розетки (если к ней есть доступ) или с помощью многополюсного выключателя, устанавливаемого до розетки. Прибор должен быть заземлен в соответствии с национальными стандартами электрической безопасности.

⚠ Сетевой шнур должен иметь достаточную длину для того, чтобы после встраивания прибор мог быть без труда подключен к выходу электрической сети. Не тяните за сетевой шнур.

⚠ Не используйте удлинители, разветвители и переходники. После завершения установки электрические компоненты должны стать недоступны для пользователя. Не используйте прибор, если Вы мокрые или босиком. Не пользуйтесь прибором, если у него повреждены сетевой шнур или вилка, если он не работает должным образом или был поврежден вследствие удара или падения.

⚠ В случае повреждения сетевого шнура во избежание возникновения опасных ситуаций он должен быть заменен производителем, сотрудником сервисного центра или квалифицированным специалистом - опасность поражения электрическим током.

⚠ Если силовой кабель требует замены, обратитесь в авторизованный сервисный центр.

⚠ ВНИМАНИЕ! Во избежание поражения электрическим током отключите прибор перед заменой лампы.

#### **ЧИСТКА И УХОД**

⚠ ВНИМАНИЕ! Перед проведением технического обслуживания прибора убедитесь в том, что он выключен и отсоединен от электросети; никогда не используйте пароочистители: существует опасность поражения электрическим током.

⚠ Не используйте абразивные чистящие средства и металлические скребки для чистки стекла дверцы: они могут поцарапать поверхность, что впоследствии может привести к растрескиванию стекла.

⚠ Не пользуйтесь абразивными и коррозионными средствами, чистящими средствами на основе хлора или металлическими мочалками для чистки сковород.

⚠ Перед выполнением любых действий по очистке и техобслуживанию дайте прибору остыть. во избежание ожогов.

⚠ ВНИМАНИЕ! Выключайте прибор перед заменой лампы: существует опасность поражения электрическим током.

**⚠** Во избежание повреждения устройства электророзжига не пользуйтесь им, когда горелки вынуты из своих гнезд.

При выполнении чистки и обслуживания прибора используйте защитные перчатки.

### **УТИЛИЗАЦИЯ УПАКОВОЧНЫХ МАТЕРИАЛОВ**

Упаковочный материал допускает полную вторичную переработку, о чем свидетельствует символ . Различные части упаковки должны быть утилизированы в полном соответствии с действующими местными правилами по утилизации отходов.

### **УДАЛЕНИЕ В ОТХОДЫ СТАРОЙ ЭЛЕКТРОБЫТОВОЙ ТЕХНИКИ**

Данный прибор изготовлен из материалов, допускающих переработку или повторное использование. Утилизируйте прибор в соответствии с местными правилами утилизации отходов. Дополнительную информацию о правилах обращения с электробытовыми приборами, их утилизации и переработке можно получить в местных государственных органах, службе сбора бытовых отходов или в магазине, где был приобретен прибор. Данный прибор несет маркировку в соответствии с Европейской Директивой 2012/19/ЕС по утилизации электрического и электронного оборудования (WEEE). Обеспечив правильную утилизацию данного изделия, Вы можете предотвратить негативные последствия для окружающей среды и здоровья человека. Символ  на самом изделии или на сопроводительной документации указывает, что при утилизации данного изделия с ним нельзя обращаться как с обычными бытовыми отходами. Вместо этого, его следует сдать на переработку в соответствующий пункт приема электрического и электронного оборудования.

### **СОВЕТЫ ПО ЭКОНОМИИ ЭНЕРГИИ**

Пользуйтесь функцией предварительного нагрева только в том случае, если это указано в таблице приготовления блюд или в вашем рецепте. Пользуйтесь вставными противнями, покрытыми темным лаком или эмалью, так как они лучше поглощают тепло.

Пользуйтесь скороваркой, чтобы сэкономить электроэнергию и время.

### **ДЕКЛАРАЦИЯ О СООТВЕТСТВИИ**

Прибор соответствует требованиям экодизайна Европейского Регламента 66/2014 в соответствии с Европейским Стандартом EN 60350-1.

Прибор соответствует требованиям экодизайна Европейского Регламента 66/2014 в соответствии с Европейским Стандартом EN 60350-2.

Прибор соответствует требованиям экодизайна Европейского Регламента 66/2014 в соответствии с Европейским Стандартом EN 30-2-1

Прибор соответствует требованиям экодизайна Европейского Регламента 65/2014 в соответствии с Европейским Стандартом EN 15181.

## **KZ | ҚАУІПСІЗДІК НҰСҚАУЛАРЫ ОҚЫП ШЫҒУ ЖӘНЕ ОРЫНДАУ МАҢЫЗДЫ**

**⚠** Егер құрылғыда елдің таңбасы көрінсе, осы нұсқаулық жарамды болып табылады. Егер таңба құрылғыда болмаса, құрылғыны сіздің елде пайдалану шарттарына сәйкес түрлендіру бойынша қажетті нұсқаулар жазылған техникалық нұсқаулықты қараңыз.

**⚠ АБАЙЛАҢЫЗ:** Газға тамақ пісіретін құрылғыны пайдаланудың нәтижесінде ол орнатылған бөлмеде жылуі, ылғал және жану өнімдері түзіледі. Әсіресе құрылғы пайдаланылып жатқанда бөлменің жақсы желдетілуін қамтамасыз етіңіз: табиғи желдету саңылауларын ашық ұстаңыз немесе механикалық желдету құралын (механикалық ас үй сорабы) орнатыңыз.

Құрылғыны ұзақ уақыт бойы қарқынды пайдалану қосымша желдетуді, мысалы, терезені ашуды, немесе қолданыстағы механикалық желдету деңгейін арттыруды талап етуі мүмкін.

**⚠** Осы нұсқаулықта берілген ақпаратты дәл орындамау өрт шығуына немесе жарылысқа себеп болып, мүліктің бүлінуіне немесе адамның жарақаттануына әкелуі мүмкін.

Құрылғыны пайдаланбас бұрын осы нұсқауларды мұқият оқып шығыңыз. Оларды болашақта қарау үшін сақтап қойыңыз.

Бұл нұсқаулар мен құрал барлық уақытта ұстану қажет маңызды қауіпсіздік ескертулерін қамтамасыз етеді. Өндіруші осы қауіпсіздік нұсқауларын ұстанбау, құралды дұрыс пайдаланбау немесе басқару параметрлерін дұрыс орнатпау нәтижесінде туындаған ақаулық үшін жауапты емес.

**⚠ ЕСКЕРТУ:** Құрылғы және оның керек-жарақтары пайдалану барысында ысып кетеді. Қыздырушы элементтерді түртпес үшін абай болу керек. Үздіксіз қарап отырмаған жағдайда 8 жасқа толмаған балаларды құрылғыдан алыс ұстау керек.

**⚠ ЕСКЕРТУ:** Егер пісіретін беткі қабат шытынап кетсе, пешті пайдаланбаңыз электр тоғы соғу мүмкіндігі бар .

**⚠ ЕСКЕРТУ:** Өрт қаупі бар: Тағам пісіретін бетке ешқашан зат сақтамаңыз.

**⚠ АБАЙЛАҢЫЗ:**

Пісіру процесі басқарылады. Қысқа пісіру процесі үздіксіз басқарылу керек.

**⚠ ЕСКЕРТУ:** Тоңмаймен немесе сұйық маймен тамақ пісірген кезде пешті қараусыз қалдыру қауіпті болуы және өрт шығу қатерін тудыруы мүмкін. Отты ЕШҚАШАН сумен өшіруге әрекеттенбеңіз, құрылғыны өшіріп, отты қақпақ немесе өрт сөндіру жапқышы сияқты нәрсемен бүркеңіз.

**⚠** Пешті жұмыс беті немесе тіреуіш ретінде пайдаланбаңыз. Барлық бөліктері толығымен суымайынша, киімдеріңізді немесе басқа жанатын заттарды құрылғыдан аулақ ұстаңыз - өрт туу қаупі.

**⚠** Кішкентай сәбилерді (0-3 жастағы) құрылғыға жақындатпау керек. Үнемі бақылау болмаса, жас балаларды (3-8 жастағы) құрылғыға жақындатпау керек. 8 жас және одан үлкен жастағы балалар және физикалық, сезімдік немесе рухани мүмкіншіліктері жеткіліксіз немесе тәжірибесі мен білімі жеткіліксіз тұлғалар құрылғыны тек басқару бойынша арнайы қауіпсіз пайдалану нұсқаулары берілгеннен кейін пайдалана алады. Балалар құрылғымен ойнамауы тиіс. Егер қасында жетекшілік ететін ересек адам болмаса, балалардың тазалау және жөндеу жұмыстарын орындауына болмайды.

**⚠ АБАЙЛАҢЫЗ:** Газ плита әйнегі сынған жағдайда: барлық жандыру құралды мен электр қыздырі элементтерін жылдам сөндіріп, құрылғыны ток көзінен ажыратыңыз; - құрылғы бетіне тимеңіз; құрылғыны пайдаланбаңыз



Қатты қызған кезде, әйнек қақпақ сынып кетуі мүмкін. Қақпақты жабар алдында, барлық жандыру құралдары мен электр плиталарын сөндіріңіз. Жанарғы жанып тұрғанда қақпақты жаппаңыз

**⚠ ЕСКЕРТУ:** Құрылғы және оның керек-жарақтары пайдалану барысында ысып кетеді. Қыздырғыш элементтерді қолмен ұстаудан сақ болу керек. Үздіксіз қарап отырмаған жағдайда 8 жасқа толмаған балаларды құрылғыдан алыс ұстау керек.

**⚠ Тағамды құрғату барысында құралды ешқашан назардан тыс қалдырмаңыз.** Құрылғы зонд пайдалану үшін қолайлы болса, осы пеш үшін ұсынылатын зонд температурасын ғана қолданыңыз - өрт туу қаупі.

**⚠ Барлық бөліктері толығымен суымайынша, киімдеріңізді немесе басқа жанатын заттарды құрылғыдан аулақ ұстаңыз - өрт туу қаупі.** Майлы тағамдарды пісірген немесе спиртті ішімдікті қосқан кезде сақ болыңыз - өрт шығу қатері бар. Табалар мен керек-жарақтарды алып шығу үшін пеш қолғабын киіңіз. Тамақ пісіріп болған соң қақпағын ашқан кезде абай болыңыз, пешті ашпас бұрын жайлап буды немесе ыстық ауаны шығарыңыз -күйіп қалу қатері бар. Пештің алдындағы ыстық ауа саңылауларын бітемеңі - өрт туу қаупі.

**⚠ Есік ашық немесе төмен қалыпта тұрған жағдайда, есікті соғып кетпеу үшін, абай болыңыз.**

Ішіне тор сөрені қойған кезде, тығырықтың жоғары қарап пеш қуысының артқы жағында тұрғанына көз жеткізіңіз.

Құрылғы 15 секундтан аса жұмыс істемеуі керек. Егер 15 секундтан соң жанарғы жанбаса, құрылғының жұмысын аяқтап, бөлімнің есігін ашыңыз, және/немесе қайтадан жанарғыны қосар алдында 1 минут күте тұрыңыз.

### **РҰҚСАТ ЕТІЛГЕН ПАЙДАЛАНУ**

**⚠ АБАЙЛАҢЫЗ:** Бұл құрылғы сыртқы таймер немесе бөлек қашықтан басқару құралы сияқты алмастыру қондырғысымен пайдаланылуға арналмаған.

**⚠ Бұл құрылғы тұрмыстық және сол сияқты қолданыстарда пайдаланылуға арналған, мысалы: дүкендердегі, кеңселер мен жұмыс**

орталарындағы қызметкерлерге арналған асхана аумақтары; шаруашылық ғимараттары; қонақ үйлердің, мотельдердің, шағын мейманханалардың және басқа тұрғын жайлардың клиенттерінің пайдалануы.

**⚠ Басқа қолданыс түріне рұқсат етілмейді (мысалы, бөлмелерді жылыту).**

**⚠ Бұл құрылғы кәсіптік мақсатта пайдалануға арналмаған. Бұл құрылғыны сыртта пайдаланбаңыз.**

**⚠ Құрылғының ішінде немесе жанында жарылғыш немесе тұтанғыш заттарды (мысалы, бензин немесе бүріккіш сауыттар) сақтауға болмайды - өрт шығу қатері бар.**

**⚠ Түптері жандыру құралдарымен бірдей немесе шамалы үлкен енді табалар мен ыдыстарды пайдаланыңыз (арнайы кестені көріңіз).** Торлардағы ыдыстар тартпа шетінен шықпайтынын тексеріңіз.

**⚠ Торларды дұрыс пайдаланбаса, тартпаға зақым келуі мүмкін: торларды жоғарыдан төмен қаратып орналастырмаңыз немесе тартпа бойынша жылжитпаңыз.**

Оттықтан шығатын жалынның кәстрөлдің жиегінен тыс шығуына жол бермеңіз

Пайдаланбаңыз: Шойынды гриль ыдыстары, қымбат, терракота ыдыстары және табалары. Металл тор немесе басқа түрлер сияқты қыздыру диффузорлары. Екі жандыру құралын бір орында ұстауға болады (мысалы, балық пісіру құралы).

Егер газ жеткізу бойынша белгілі бір жергілікті жағдайлар жанарғыны оталдыруды қиындатса, кішкентай жалын параметрімен операцияны қайталау ұсынылады.

Ілмекті конфорка үстіне орнату жағдайында дұрыс қашықтық үшін ілмек нұсқауларын қараңыз.

Торлардың қорғағыш резеңке тіреуіштерін кішкентай балалардың жұтып қою қатері бар. Торларды алып тастағаннан кейін, барлық аяқтарының дұрыс бекітілгенін тексеріңіз.

### **ОРНАТУ**

**⚠ Құрылғыны екі не одан көп адам тасуы және орнатуы керек - жарақат алу қатері.** Қорабынан шығарып, орнату үшін қолғап киіңіз - қолыңызды кесіп алу қатері.

**⚠ Электр және газ қосылымдары жергілікті нормативтік ережелерге сай болуы қажет.**

**⚠ Орнатуды, соның ішінде сумен жабдықтауды (егер болса) және электр сымдарын жалғауды білікті техник маман жүзеге асыруы керек.** Құрылғыны ешбір бөлігін жөндеуге немесе ауыстыруға болмайды, егер пайдаланушы нұсқаулығында солай деп жазылмаса.



Құрылғы орнатылатын жерге балаларды жақындатпаңыз. Құрылғыны орамнан шығарған соң, оның тасымалдау барысында зақымдалмағанына көз жеткізіңіз. Ақаулық орын алса, дилерге немесе маңайдағы тұтынушыға қызмет көрсету орталығына хабарласыңыз. Орнатылғаннан кейін орауыштың қалдықтарын (пластик, көбікті полистирол т.с.с.) балалардың қолы жетпейтін жерде сақтау керек - тұншығып қалу қатері. Кез келген орнату жұмысының алдында құрылғыны қуат көзінен ажырату қажет - электр тоғы соғу қатері. Орнату барысында құрылғының қуат сымына нұқсан келтірмейтіндігіне көз жеткізіңіз - өрт шығуы немесе электр тоғы соғу қатері. Құрылғыны тек орнату жұмысы аяқталған соң ғана іске қосыңыз.

⚠ **ЕСКЕРТУ:** Қосымша елдердің барлығында құрылғының қауіпсіз әрі дұрыс пайдаланылуы үшін құрылғының нұсқасының және оны орнату әдісінің маңызы зор.

⚠ Нұсқауда көрсетілген газ қысымына сәйкес келетін қысым реттегіштерін пайдаланыңыз.

⚠ Бөлме қандай бір иіс пен күйені кетіретін ауа сорғыш жүйемен жабдықталған болуға тиіс.

⚠ Бөлмеде сондай-ақ дұрыс ауа айналымы болуы керек, себебі газ дұрыс жануы үшін ауа қажет. Ауа ағыны орнатылған қуаттылықтың әр кВт үшін 2 м<sup>3</sup>/сағат мәнінен кем болмауға тиіс.

⚠ Ауа айналдыру жүйесі ауаны кем дегенде 100 см<sup>2</sup> ішкі көлденең қимасы бар тұрбаның көмегімен тікелей сырттан алуы мүмкін; саңылау бітеліп қалуға бейім болмауға тиіс.

⚠ Жүйе газ жануы үшін қажетті ауаны сондай-ақ жанама түрде, яғни, жоғарыда суреттелгендей, ауа айналатын түтіктермен жабдықталған басқа жапсарлас бөлмелерден бере алады. Алайда, ол бөлмелер тұрғын бөлмелер, жатын бөлмелер немесе өрт шығу қатері бар бөлмелер болмауға тиіс.

⚠ Сұйылтылған мұнай газы еденге дейін сіңеді, себебі ол ауадан ауыр. Сондықтан ішінде СМГ цилиндрлері де газ жылыстаған жағдайда оның шығып кетуіне мүмкіндік беретін саңылаулармен жабдықталған болуға тиіс. Бұл дегеніміз жартылай немесе толықтай толтырылған СМГ цилиндрлерін жер бетінің деңгейінен төмен бөлмелерде немесе қойма жайларында (жертөлелер т.с.с.) орнатуға немесе сақтауға болмайды дегенді білдіреді. Тек бөлмеде қазір пайдаланылып жатқан цилиндрді ғана ұстап, оның температурасын 50°C градустан астам

жоғарылатуы мүмкін сыртқы жылу көздері (тұмшапештер, каминдер, пештер т.с.с.) шығаратын қызуға ұшырамайтындай етіп орналастыруды ұсынамыз.

Оттықтардың тетігін бұрау қиынға түскен жағдайда, ақаулық табылған оттықтың шумеігін ауыстыру үшін Кепілді қызмет көрсету орталығына хабарласыңыз.

Желдету үшін және отты тарату үшін пайдаланылатын саңылауларды ешқашан жауап тастауға болмайды.

⚠ Құрылғыны орнына орнатпас бұрын, шкафты кесу бойынша барлық жұмыстарды бітіріп, жоңқалар мен ағаш үгінділерін алып тастаңыз.

Орнату басталғанға дейін аспапты полистирольді көбіктен жасалған тұғырынан алмаңыз.

⚠ Құрылғы пештің алдына орнатылмаған жағдайда, оның астындағы бөлікке бөлгіш тақта (құрылғымен бірге жеткізілмейді) орнату қажет.

Қатты құбырдың (мыс немесе болат) көмегімен жалғау:

Егер газ қысымы ұсынылатын қысымнан басқа болса, жарамды қысым реттегішін ағымдағы Ұлттық нормативтік ережелерге сәйкес газ кіретін құбырға жалғау керек.

Құрылғының дұрыс жұмыс істеуін қамтамасыз ету үшін тиісті корпусты пайдаланыңыз: Тұмшапешті асүй үстелінің астына (суретті қараңыз) немесе асүй жиһазының ішіне орнату үшін, оның корпусының өлшемдері суреттегідей болуы керек.

Дұрыс желдетілуін қамтамасыз ету үшін корпустың артқы панелін алып тастау керек. Тұмшапешті екі ағаш тақтада немесе суретте көрсетілгендей кем дегенде 45 x 560 мм ойығы бар түгелдей жайпақ беткі қабатта тұратындай етіп орналастырған дұрыс.

⚠ Бұл құрылғыны декоративті есіктің артына орнатпаңыз – өрт қаупі бар.

⚠ Егер құрылғы жұмыс бетпейінің астында орналасқан болса, пештің жұмыс бетпейі мен жоғарғы шеті арасындағы кішкентай саңылауды бітемеңіз - күйіп қалу қаупі бар.

⚠ Егер пеш тұғырға қойылса, оның деңгейін реттеп, құрылғының тұғырдан сырғанап кетуіне жол бермеу үшін жинаққа кіретін ұстағыш шынжырмен қабырғаға бекіту қажет.

⚠ **ЕСКЕРТУ:** Құрылғының төңкеріліп кетуіне жол бермеу үшін, ұстағыш шынжырды орнату керек. Орнату туралы нұсқауларды қараңыз.

### **ГАЗ ҚОСИЛЫМЫ**

⚠ **ЕСКЕРТУ:** Орнатардан бұрын жергілікті газ тарату жағдайларының (газдың шыққан жері және газ қысымы) және құрылғының параметрлерінің сыйысымды екеніне көз жеткізіңіз.

⚠ Газбен жабдықтау қысымының 1-кестеде (“Оттық пен бүріккіштің сипаттамалары”) көрсетілген мәндерге сәйкес екенін тексеріңіз.

⚠ ЕСКЕРТУ: Осы құрылғыны конфигурациялау шарттары жапсырмада (немесе деректер тақтайшасында) жазылған.

⚠ ЕСКЕРТУ: Бұл құрылғы жану өнімдерін шығару құрылғысына жалғанбаған. Оны қолданыстағы орнату ережелеріне сәйкес орнатып, жалғау қажет. Желдетуге қатысты қойылатын талаптарға арнайы назар аударылуы керек.

⚠ Егер құрылғы сұйық газға жалғанған болса, реттегіш бұранданы барынша қатайтып бұрау қажет.

⚠ МАҢЫЗДЫ: When the gas cylinder or gas container is installed, it must be properly settled (vertical orientation).

⚠ ЕСКЕРТУ: Бұл жұмысты білікті техника маманы орындауға тиіс

⚠ Газды қосуға тек иілгіш немесе қатты металл құбыршекті пайдаланыңыз.

⚠ Қатты құбырдың (мыс немесе болат) көмегімен жалғау

Газ жүйесіне жалғауды құрылғының ешқандай түріне ешқандай күш түсірілмейтіндей етіп жүзеге асыру қажет. Құрылғының бірге келетін еңіс жақтауында бейімделетін L пішінді фиттинг бар, ол газ жылыстауына жол бермеу үшін тығыздауышпен бекітіледі. Фиттингіні бұрағаннан кейін әрқашан да тығыздауышты ауыстыру керек (тығыздауыш құрылғымен бірге келеді). Газбен жабдықтау құбырының фитингі - бұрандалы 1/2 газ цилиндрлік өтпелік құрал.

⚠ Тот баспайтын болаттан жасалған иілгіш жіксіз құбырды бұрандалы тіркемеге жалғау Газбен жабдықтау құбырының фитингі - бұрандалы 1/2 газ цилиндрлік өтпелік құрал. Бұл тұрбаларды олар толық жазылған кезде 2000 мм-ден аспайтындай етіп орнату қажет. Байланыс орнатылғаннан кейін иілгіш металл құбырдың қандай да бір қозғалмалы бөлшектерге тимейтініне және қысылып қалмағандығына көз жеткізіңіз. Қолданыстағы ұлттық нормативтік ережелерге сәйкес келетін құбырлар мен тығыздауыштарды ғана пайдаланыңыз.

⚠ МАҢЫЗДЫ: Егер тот баспайтын болаттан жасалған құбыршек пайдаланылса, ол жиһаздың қозғалмалы бөлшегіне (мысалы, тартпа) тиіп тұрмайтындай етіп орнатылуы керек. Оны кедергілерсіз және барлық ұзындығын тексеруге мүмкіндік болатындай аймақтан өткізу қажет.

⚠ Құрылғыны газбен жабдықтау желісіне немесе газ цилиндріне қолданыстағы ұлттық нормативтік ережелерге сәйкес жалғау қажет. Жалғауды жүзеге асырардан бұрын құрылғының өзіңіз пайдаланғыңыз келетін газ желісімен сыйысымды екеніне көз жеткізіңіз. Егер олай болмаса, “Газдың әр түрлеріне бейімдеу” тармағында көрсетілген нұсқауларды орындаңыз.

⚠ Газбен жабдықтау көзіне жалғағаннан кейін сабын судың көмегімен газдың жылыстап ақпайтынын тексеріңіз. Оттықтарды жағыңыз да, оттың орнықты жанатынын тексеру үшін тетіктерді ең үлкен 1\* қалпынан ең кіші 2\* қалпына бұраңыз.

⚠ Газ желісіне немесе газ цилиндріне жалғауды резеңкеден немесе болаттан жасалған иілгіш құбыршектің көмегімен, қолданыстағы ұлттық заңнамаға сәйкес жүзеге асыруға болады.

### **ЭЛЕКТРИКАЛЫҚ ЕСКЕРТУЛЕР**

⚠ МАҢЫЗДЫ: Тоқ пен кернеуді тұтынылуы туралы ақпарат ақпараттық тақтайшада беріледі.

⚠ Пештің алдыңғы шетіндегі деректер тақтасы (есік ашылған кезде көрінеді).

⚠ Құрылғының ашасына қол жеткізу мүмкін болған жағдайда, розеткадан суыру арқылы немесе электр сымдар жүйесі ережесімен бойынша ол розеткадан қажет.

⚠ Қуат сымы құрылғының корпусына, электр желісіне қосылған соң, құрылғыны жалғауға жететіндей ұзын болуы қажет. Қуат көзі кабелін тартпаңыз.

⚠ Ұзартқыштарды, бірнеше розетканы немесе адаптерлерді пайдаланбаңыз. Ч. Электр құрамдастары орнатудан кейін пайдаланушы қатынаса алатындай болуы қажет. Аяғыңыз су болса немесе жалаң аяқ болсаңыз, құрылғыны пайдалануға болмайды. Құрылғының қуат сымы немесе ашасы бүлінген болса, дұрыс жұмыс істемесе немесе бұзылған немесе құлаған болса, оны пайдаланбаңыз.

⚠ Егер ұзартқыш зақымдалса, қауіпке жол бермеу үшін оны өндіруші, оның қызмет көрсету делдалы немесе сол сияқты білімді тұлғалары соған ұқсас ұзартқышпен алмастыруы тиіс - электр тоғының соғу қаупі.

⚠ Қуат сымын ауыстыру қажет болса, уәкілетті қызмет көрсету орталығына хабарласыңыз.

⚠ ЕСКЕРТУ: Ток соғу қаупінің алдын алу үшін шамды ауыстырмас бұрын құрылғыны міндетті түрде қуат көзінен ажыратыңыз.

### **ТАЗАЛАУ ЖӘНЕ КҮТІМ ЖАСАУ**

**⚠ ЕСКЕРТУ:** Тазалау немесе техникалық қызмет көрсету жұмыстарын жүргізерден бұрын құрылғының өшіріліп, қуат көзінен ажыратылғанына көз жеткізіңіз - электр тоғымен зақымдану қаупі бар; бумен тазалау жабдығын ешқашан пайдаланбаңыз - электр тоғымен зақымдану қаупі бар.

**⚠** Есіктің шынысын тазалау үшін қырғыш губкаларды немесе металл қырғыштарды пайдаланбаңыз, себебі олар шынының бетін сызып, оның шытынауына себеп болуы мүмкін.

**⚠** Түрпілі немесе жеміргіш өнімдерді, хлор негізіндегі тазартқыш құралдарды немесе таба қырғыштарды пайдаланбаңыз.

**⚠** Кез келген техникалық қызмет көрсету немесе тазалаудан бұрын құрылғының суығанына көз жеткізіңіз. - күйіп алу қатері бар.

**⚠ ЕСКЕРТУ:** Шамын алмастырар алдында құрылғыны өшіріңіз - электр тоғымен зақымдану қаупі бар.

**⚠** Электрлік оталдыру құралын бұзып алмас үшін, оттықтар өздерінің ұясында тұрмаған кезде оны пайдаланбаңыз.

Тазалау және қызмет көрсету үшін, қорғанысш қолғаптарын киіңіз.

### **ОРАМ МАТЕРИАЛДАРЫН ТАСТАУ**

Орам материалы 100% қайта өңделеді және ол қайта өңдеу таңбасымен белгіленген . Орамның әр түрлі бөліктері қоқысты тастауға рұқсат беретін жергілікті орган ережелеріне толығымен сәйкес және жауапкершілікпен өткізілуі қажет.

### **ПАЙДАЛАНЫЛЫП БОЛҒАН ТҰРМЫСТЫҚ ҚҰРЫЛҒЫЛАРДЫ ҚОҚЫСҚА ТАСТАУ**

Бұл құрылғы қайта өңделмелі немесе қайта қолданбалы материалдардан жасалған. Оны жергілікті қалдықты тастау ережелеріне сәйкес қоқысқа тастаңыз. Тұрмыстық электр құрылғыларын қолдану, қалпына келтіру және қайта пайдалануға тапсыру бойынша қосымша ақпарат алу үшін құзыретті жергілікті билік органына, тұрмыстық қалдықтарды жинау қызметіне немесе құрылғы сатып алынған дүкенге хабарласыңыз. Бұл құрал электрлік және электрондық жабдықты қоқысқа тастау (WEEE) бойынша 2012/19/EU Еуропалық директивасына сай белгіленген. Бұл өнімнен дұрыс арылу арқылы қоршаған ортаға және адамдардың денсаулығына теріс әсердің салдарының алдын алуға көмектесесіз. Құрылғыдағы немесе онымен берілген құжаттамадағы  белгісі бұл құрылғының үй қоқыстарымен бірге тасталмай, электрондық және электрлік құрылғыларды қоқысқа тастау ережесіне сай арнайы жинау орнына өткізу керектігін көрсетеді.

### **ҚУАТ ҮНЕМДЕУ ТУРАЛЫ КЕҢЕСТЕР**

Пісіру кестесінде немесе рецептте көрсетілген жағдайда ғана пешті алдын ала қыздырыңыз. Тек қара лак немесе эмаль жағылған пісіру қалыптарын пайдаланыңыз, себебі олар қызуды жақсырақ сіңіреді.

Қуат пен уақытты үнемдеу үшін қысыммен пісіру ыдысын пайдаланыңыз.

### **СӘЙКЕСТІЛІК ДЕКЛАРАЦИЯСЫ**

Бұл құрылғы EN 60350-1 Еуропалық стандартына сәйкес, 66/2014 Еуропалық ереженің экодизайн талаптарына сәйкес келеді.

Бұл құрылғы EN 60350-2 Еуропалық стандартына сәйкес, №66/2014 Еуропалық ереженің экодизайн талаптарына сәйкес келеді.

Бұл құрылғы EN 30-2-1 Еуропалық стандартына сәйкес, №66/2014 Еуропалық ереженің экодизайн талаптарына сәйкес келеді.

Бұл құрылғы EN 15181 Еуропалық стандартына сәйкес, 65/2014 Еуропалық ереженің экодизайн талаптарына сәйкес келеді.

# **НҮ** | **ԱՆՎՏԱՆԳՈՒԹՅԱՆ ՑՈՒՑՈՒՄՆԵՐ**

## **ԿԱՐԵՎՈՐ Է ԿԱՐԴԱԼ ԵՎ ԴԻՏԱՐԿԵԼ**

**⚠** Այս հրահանգները գործում են, եթե սարքի վրա առկա է երկրի խորհրդանիշը: Եթե նշանը առկա չէ սարքի վրա, անհրաժեշտ է հաշվի առնել տեխնիկական հրահանգները, որը կտրամադրի երկրի օգտագործման պայմանների համաձայն սարքի ձևափոխման վերաբերյալ անհրաժեշտ հրահանգները:

**⚠ ԶԳՈՒՇԱՑՈՒՄ.** Գազով պատրաստման սարքի կիրառման արդյունքում, վերջինիս տեղադրված սեկյակում առաջանում է ջերմություն, խոնավություն և այրված ապրանքներ: Համոզվեք, որ խոհանոցի օդափոխությունը պատշաճ կիրառված է հատկապես, երբ սարքը օգտագործման գործընթացում է: Օդափոխման բնական անցքերը բացել կամ մեխանիկական օդափոխման սարք տեղադրել (արտանետման մեխանիկական անցք): Սարքավորումը երկար ժամանակ ինտենսիվորեն օգտագործելու դեպքում լրացուցիչ օդափոխության կարիք է առաջանում, օրինակ՝ բացել պատուհանը կամ օդափոխել ավելի արդյունավետ ձևով, օրինակ՝ բարձրացնել մեխանիկական օդափոխության մակարդակը (եթե հնարավոր է):

**⚠** Սույն ձեռնարկում տրված ինֆորմացիային չհետևելու դեպքում կարող է հրդեհ կամ պայթյուն առաջանալ, որը կարող է պատճառել գույքի կամ անձի վնաս:

Նախքան սարքի օգտագործումը, ընթերցեք այս հրահանգները: Պահեք դրանք ձեռքի տակ հետագայում անհրադարձապես համար:

Այս ցուցումներն ու սարքավորումները պարունակում են կարևոր անվտանգության նախազգուշացումներ, որոնք պետք է դիտարկել ցանկացած ժամանակ: Արտադրողը որևէ պատասխանատվություն չի կրում այս անվտանգության ցուցումներին չհետևելու, սարքերի ոչ պատշաճ օգտագործման և վերահսկողության համակարգի սխալ տեղադրման համար:

**⚠ ՆԱԽԱԶԳՈՒՇԱՑՈՒՄ.** Սարքավորումը և դրա պարագաները տախանում են օգտագործման ժամանակ: Պետք է անել այնպես, որպեսզի խուսափեք տախացած մասերին դիպչելուց: **8** տարեկանից փոքր երեխաներին չպետք է թույլ տալ մոտենալ առանց հսկողության:

**⚠ ՆԱԽԱԶԳՈՒՇԱՑՈՒՄ.** Եթե սալօջախի մակերեսը հախած է, ապա մի օգտագործեք սարքավորումը, քանի որ կա էլեկտրահարվելու վտանգ:

**⚠ ՆԱԽԱԶԳՈՒՇԱՑՈՒՄ.** Հրդեհի վտանգ. Չի կարելի առարկաներ դնել պատրաստման համար նախատեսված մակերեսներին:

**⚠ ԶԳՈՒՇԱՑՈՒՄ.** Պատրաստման գործընթացը պետք է վերահսկել: Կարճաժամկետ պատրաստման գործընթացը պետք է անընդհատ վերահսկել:

**⚠ ՆԱԽԱԶԳՈՒՇԱՑՈՒՄ.** Յուրով և ձեռով պատրաստման գործընթացի ժամանակ սալօջախի առանց հսկողության թողնելը կարող է վտանգավոր լինել, քանի որ կա հրդեհի վտանգ: ԵՐԲԵՔ չփարձեք մարել կրակը ջրով, այլ՝ անջատեք սարքավորումը, իսկ հետո ծածկեք կրակը օր. կափարիչով կամ կրակի համար նախատեսված ծածկոցով:

**⚠** Չի կարելի սալօջախն օգտագործել, որպես աշխատանքային մակերես կամ հեղարան: Հազուսուր կամ

այլ դյուրավատ նյութերը հեռու պահե՛ք սարքավորումից մինչև դրա բոլոր բաղադրիչներն ամբողջությամբ սառչեն - կա հրդեհի վտանգ:

**⚠ Շատ փոքր երեխաներին (0-3 տարեկան) պետք է հեռու պահել սարքավորումից: Փոքր երեխաներին (3-8 տարեկան) պետք է հեռու պահել սարքավորումից և շարունակաբար վերահսկել: 8 տարեկան և ավելի երեխաները, ինչպես նաև այն անձիք ովքեր ունեն թույլ ֆիզիկական, զգայական և մտավոր կարողություններ և սարքերի վերաբերյալ փորձի և գիտելիքի պակաս, կարող են առնչվել այդ սարքերի հետ, եթե նրանց տրվել է դրանց օգտագործման համար անհրաժեշտ անվտանգության ցուցումներ, ինչպես նաև գիտակցում են թե ինչպիսի վտանգ են դրանք պարունակում: Երեխաները չպետք է խաղան սարքերի հետ: Դրանց մաքրումը և պահպանումը չպետք է իրականացվի երեխաների կողմից առանց խորհրդատվության:**

**⚠ ԶԳՈՒՇԱՑՈՒՄ. Սալիկի ապակու կոտրվելու դեպքում անհրաժեշտ է անմիջապես անջատել բոլոր այրիչները և էլեկտրական տաճանի տարրերը և սարքավորումն անջատել էլեկտրամատակարարումից. - չի կարելի դիպչել սարքավորման մակերեսին. չի կարելի օգտագործել սարքավորումը**

 Ապակե կափարիչը կարող է կոտրվել, եթե այն գերտաճանաչվի: Անջատե՛ք բոլոր այրիչները և էլեկտրական սալիկները, նախքան կափարիչը փակելը: Չի կարելի կափարիչը փակել, եթե այրիչը միացած է:

**⚠ ՆԱԽԱԶԳՈՒՇԱՑՈՒՄ. Սարքավորումը և դրա պարագաները տաճանում են օգտագործման ժամանակ: Պետք է անել այնպես, որպեսզի խուսափե՛ք տաճանի մասերին դիպչելուց: 8 տարեկանից փոքր երեխաներին չպետք է թույլ տալ մոտենալ առանց հսկողության:**

**⚠ Երբեք սարքավորումն անուշադրության մի մասնե՛ք մթերքը չորացնելիս: Եթե սարքավորումը հարմար է փորձարկման սարքի օգտագործման համար, ապա օգտագործե՛ք միայն ջերմաստիճանի փորձարկումը, որն առաջարկվում է այս վառարանի համար - կա հրդեհի վտանգ:**

**⚠ Հագուստը կամ այլ դյուրավատ նյութերը հեռու պահե՛ք սարքավորումից մինչև դրա բոլոր բաղադրիչներն ամբողջությամբ սառչեն - կա հրդեհի վտանգ: Միշտ զգուշ եղե՛ք՝ յուղով և ձեթով հարուստ մթերքներ պատրաստելիս կամ ալկոհոլային խմիչքներ ավելացնելիս - կա հրդեհի վտանգ: Օգտագործե՛ք վառարանի համար նախատեսված ձեռնոցներ թավաները և մյուս պարագաները հանելու համար: Պատրաստման ավարտին, զգուշությամբ բացե՛ք դուռը, որպեսզի տա՛ք օդը կամ գոլորշին աստիճանաբար դուրս գա նախքան խոռոչի մեջ բան դնելը - այրվածքներ ստանալու վտանգ կա: Չի կարելի խոչընդոտել վառարանի առջևի տա՛ք օդային անցքերին - կա հրդեհի վտանգ:**

**⚠ Զգուշ եղե՛ք, երբ վառարանի դուռը բաց է կամ վար դիրքում է, որպեսզի խուսափե՛ք դրանք հարվածելուց:**

Դարակը ներսում տեղադրելիս, համոզվե՛ք, որ արգելակիչը դեպի վերև է ուղղված և դեպի խցիկի հետևամաս:

Սարքը չպետք է գործարկվի 15 վ-ից շատ: Եթե 15վ. հետք այրիչը չի վառվում, դադարացրե՛ք սարքի գործարկումը և բացե՛ք խցիկի դուռը և/կամ սպասե՛ք առնվազն 1 րոպե՝ փորձելով կրկին միացնել այրիչը:

## ԹՈՒՅՎԱՏՐԵԼԻ ՕԳՏԱԳՈՐԾՈՒՄ

**⚠ ԶԳՈՒՇԱՑՈՒՄ. Այս սարքավորումը նախատեսված չէ արտախիմ անջատման սարքով շահագործելու համար, ինչպիսիք են՝ ժամանակաչափը կամ հեռակառավարվող համակարգը:**

**⚠ Այս սարքավորումը նախատեսված է կենցաղում և նմանատիպ միջավայրերում օգտագործելու համար, ինչպիսիք են՝ խանութներում, գրասենյակներում և այլ աշխատանքային միջավայրերում աշխատակազմի համար նախատեսված խոհանոցային տարածքներում, գյուղատնտեսական տներում, հյուրանոցների, մոթելների և այլ բնակելի միջավայրերի հաճախորդների կողմից:**

**⚠ Այլ օգտագործում չի թույլատրվում (օր.՝ տաճանեկ սենյակները):**

**⚠ Այս սարքավորումը նախատեսված չէ մասնագիտական օգտագործման համար: Չի կարելի սարքն օգտագործել դրսում:**

**⚠ Չի կարելի սարքավորման մեջ կամ դրա մոտ դնել պայթուցիկ կամ դյուրավատ նյութեր (օր.՝ բենզինի կամ աերոզոլի տարաներ). կա հրդեհի բռնկման հավանականություն:**

**⚠ Օգտագործե՛ք այնպիսի կաթսաներ և թավաներ, որոնց հատակի լայնությունը համապատասխանում է այրիչին կամ մի փոքր է մեծ (տե՛ս՝ հատուկ աղյուսակը): Ստուգե՛ք, որպեսզի վանդակահանդերի վրա դրված կաթսաները սալօջախի եզրերից դուրս չլինեն:**

**⚠ Ցանցերի սխալ օգտագործումը կարող է վնաս հասցնել սալիկին: չի կարելի ցանցի վերին մասը դեպի ներքև դնել կամ դրանք սահեցնել սալիկի վրայով:**

Մի թողե՛ք որպեսզի այրիչի կրակը տարածվի թավայի եզրերով

Չի կարելի օգտագործել. Թուջե թավաներ, պղնձե ֆարերից կամ թրծաֆարից թավաներ և կաթսաներ: Ձերմային դիֆուզորներ, ինչպիսիք են մետաղական ցանցը կամ դրա ցանկացած այլ տեսակ: Երկու այրիչներ միաժամանակ՝ մեկ անոթի համար (օր.՝ ձկան կաթսա):

Հնարավոր է գազի մատակարարման հետ կապված որոշ պայմաններ այրիչի բռնկումը դժվարացնեն, այս դեպքում խորհուրդ է տրվում կրկին գործողությունը՝ կտրել կապը պատելով ավելի թույլ կրակով:

Սալօջախի տեղադրման համար խնդրում ենք նայել դրա տեղադրման հրահանգները՝ նիշտ հեռավորությունը պահպանելու համար:

Ցանցերի վրա առկա պաշտպանիչ ռետինե ոտիկները լուրջ վտանգ են ներկայացնում երեխաների համար: Ցանցերը հանելուց հետո խնդրում ենք ստուգել, որպեսզի բոլոր ոտիկները նիշտ տեղադրված լինեն:

## ՏԵՂԱԴՐՈՒՄ

**⚠ Սարքավորումը պետք է տեղադրեն երկու կամ ավելի անձիք. կա վնասված ստանալու հավանականություն. Փաթեթավորումից հանելու և տեղադրելու համար օգտագործե՛ք պաշտպանիչ ձեռնոցներ. կա կտրված ստանալու հավանականություն:**

**⚠ Էլեկտրական և գազի միացումները պետք է համապատասխանեն տեղական կանոնադրությանը:**

**⚠ Տեղադրումը՝ ներառյալ ջրամատակարարումը (առկայության դեպքում), էլեկտրամիացումները և վերանորոգման աշխատանքները պետք է իրականացվեն որակավորված տեխնիկի կողմից: Չի կարելի վերանորոգել**

կամ փոխել սարքի որևէ մաս, եթե տվյալ արտադրանքի ձեռնարկում նշված չէ: Երեխաներին պետք է հեռու պահել տեղադրման վայրից: Սարքավորումը փաթեթավորումից հանելուց հետո պետք է համոզվել, որ այն չի վնասվել տեղափոխման ժամանակ: Ննդիրների դեպքում կապ հաստատե՛ք մատակարարի կամ Ջեր մատակա Վահաոված Ապրանքների Սպասարկման Ծառայության հետ: Տեղադրելուց հետո, փաթեթավորման նյութերը (պլաստմաս, փրփրապլաստմասե մասեր և այլն) պետք է պահել, որպեսզի դրանք հասանելի չլինեն երեխաներին: Կա շնչահեղձ լինելու հավանականություն: Սարքավորումը չպետք է միացված լինի հոսանքին նախքան տեղադրելը. կա էլեկտրահարվելու հավանականություն: Տեղադրման ընթացքում համոզվե՛ք որ սարքավորումը չի վնասել հոսանքի մալուխը. կա էլեկտրահարվելու հավանականություն: Ակտիվացրե՛ք սարքավորումը միայն, երբ տեղադրումն ավարտել ե՛ք:

**⚠ ՆԱԽԱԶԳՈՒՇԱՑՈՒՄ.** Սարքի և վերջինիս տեղադրման մեթոդի ձևափոխումը կարևոր է բոլոր հավելյալ երկրներում տվյալ սարքի անվտանգ և ճիշտ օգտագործման համար:

**⚠** Օգտագործե՛ք հրահանգներում նշված գազի ճնշման համար նախատեսված ճնշման կարգավորիչներ:

**⚠** Սենյակը պետք է զինված լինի օդի արտանետման համակարգով, որը դուրս է մղում կիզումից առաջացած ծուխը:

**⚠** Սենյակում պետք է պատշաճ օդի օրջանառություն իրականացվի, քանի որ այրման նորմալ իրականացման համար օդ է անհրաժեշտ: Օդի հոսքը պետք է 2 մ<sup>3</sup>/ժ-ից քիչ գործող հոսանքի մեկ կՎ-ի համար:

**⚠** Օդի օրջանառության համակարգը կարող է օդ կլանել անմիջապես դրսից 100 սմ<sup>2</sup> ներքին հատման հատվածով խողովակի միջոցով: բացվածքը չպետք է երթարկվի խցանման:

**⚠** Համակարգը կարող է նաև անուղղակի կերպով սրամադրել կիզման համար անհրաժեշտ օդը, օրինակ՝ հարևան սենյակներից, որտեղ տեղադրված է օդի օրջանառության խողովակներ, ինչպես նկարագրված է վերևում: Սակայն, դրանք չպետք է լինեն կոմունալ սենյակներ, ննջասենյակներ կամ հրդեհի վտանգ պարունակող սենյակներ:

**⚠** Հեղուկը գազը ընկղմվում է հատակին, քանի որ այն օդից ծանր է: Այդիսկ պատճառով, ՀԳ ցիլինդրներ պարունակող սենյակները պետք է ունենան օդանցիներ, որոնք դուրս կնղեն գազը արտահոսքի դեպքում: Սա նշանակում է, որ թե մասամբ և թե ամբողջությամբ լցված ՀԳ ցիլինդրները չպետք է տեղադրվեն կամ պահպանվեն ստորգետնյա սենյակներում կամ պահեստային տարածքներում (նկուղներ և այլն): Խորհուրդ է տրվում պահել միայն սենյակում օգտագործվող ցիլինդրը, որը տեղադրված կլինի այնպես, որ արտաքին աղբյուրներից առաջացող ջերմությունը չազդի վերջինս վրա (վառարաններ, բուխարիներ, գազօջախներ և այլն), որը կարող է ցիլինդրի ջերմությունը 50°C-ից բարձրացնել:

Եթե դժվարանում ե՛ք պտտել այրիչի կոճակները, ապա կապ հաստատե՛ք Վահաոված Ապրանքների Սպասարկման Կենտրոնի հետ, որտեղ կարող ե՛ն փոխել այրիչի փականները, եթե հայտնաբերվել է սխալ:

Օդափոխման և ջերմության տարածման համար օգտագործվող անցքերը երբեք չպետք է փակել:

**⚠** Պահարանի կտրտման բոլոր աշխատանքները արե՛ք նախքան սարքավորումը տեղադրելը և հեռացրե՛ք փայտի կտորները և փոշին:

**⚠** Չի կարելի սարքավորումը հանել իր փրփրապլաստե հիմքից՝ մինչև տեղադրելը:

**⚠** Եթե սարքավորումը վառարանի վերևում չի տեղադրված, բաժանարար վահանակ (ներառված չէ) պետք է տեղադրվի սարքավորման տակի խցիկում:

**⚠** Կարծր խողովակի հետ միացում (պղինձ կամ պողպատ)՝

Եթե գազի ճնշումը առաջարկված ճնշումից տարբերվում, ներսի խողովակին պետք է ճնշման կարգավորիչ հարմարացվի գործող ազգային կանոնադրության համաձայն:

Օգտագործե՛ք համապատասխան խցիկ համոզվելու համար, որ սարքավորումը պատշաճ աշխատում է՝ Վառարանը հաշվիչի տակ կամ խոհանոցային կահույքի մեջ տեղադրելու համար (տե՛ս նկարը) պահարանը պետք է ունենա նկարի չափսերը:

Համարժեք օդափոխում իրականացնելու համար, խցիկի հետևի մասը պետք է հանել: Խորհուրդ է տրվում տեղադրել վառարանը, այնպես, որ վերջինս հենվի փայտե երկու կտորների վրա կամ ինչպես նկարում ներկայացված է ամբողջովին առնվազն 45 x 560 մմ բացվածքով հարթ մակերևույթի վրա:

**⚠** Սարքը չի կարելի տեղադրել դեկորատիվ դրան հետևում - հրդեհի բռնկման վտանգ կա:

**⚠** Եթե սարքավորումը տեղադրվում է կահույքի մեջ, չի կարելի խոչընդոտել այն նվազագույն հեռավորությանը որ կա խոհանոցի կահույքի և վառարանի վերևի ծայրի միջև-կա հրդեհի վտանգ:

**⚠** Եթե սարքավորումը դրված է հիմնատակի վրա, ապա անհրաժեշտ է հարթեցնել և ամրացնել պատին՝ տրամադրված պահող շղթայով, որպեսզի սարքավորումը չսահի հիմնատակից:

**⚠ ՆԱԽԱԶԳՈՒՇԱՑՈՒՄ.** Սարքավորման հպումը կանխելու համար պահպանման շղթա պետք է տեղադրվի: Տես տեղադրման հրահանգները:

**ԳԱԶԻ ՄԻԱՑՈՒՄ**

**⚠ ՆԱԽԱԶԳՈՒՇԱՑՈՒՄ.** Նախքան տեղադրումը, համոզվե՛ք, որ տեղական բաշխման պայմանները (գազի բնույթը և գազի ճնշումը) և սարքի կարգավորումները համապատասխանում են:

**⚠** Ստուգե՛ք, որպեսզի գազի մատակարարման ճնշումը համապատասխանի Ադյուսակ 1-ում նշված արժեքներին («Այրիչի և ծորակի մասնագրեր»):

**⚠ ՆԱԽԱԶԳՈՒՇԱՑՈՒՄ.** Սույն սարքի կարգավորման պայմանները նշված են պիտակի վրա (կամ տվյալների վահանակի):

**⚠ ՆԱԽԱԶԳՈՒՇԱՑՈՒՄ.** Այս սարքը միացված չէ այրման ապրանքների արտանետման սարքավորմանը: Այն պետք է տեղադրվի և միացվի տեղադրման գործող կանոնակարգերի համաձայն: Հատուկ ուշադրություն պետք է դարձնել օդափոխմանը առնչվող համապատասխան պահանջներին:

**⚠** Եթե սարքավորումը միացված է հեղուկ գազին, կարգավորման պտուտակը պետք է որքան հնարավոր է ձիգ ամրացվի:

⚠ **ԿԱՐԿԵՆՈՐ.** Երբ գազի ցիլինդրը ընդունվում է, գազի ցիլինդրը կամ գազի կոնտեյները պատշաճ պետք է տեղադրվեն (ուղղահայաց ուղղվածությամբ):

⚠ **ՆԱՍԱԶԳՈՒՇԱՑՈՒՄ.** Այս գործընթացը պետք է իրականացվի որակավորված տեխնիկի կողմից:

⚠ **Միայն** ֆիզուսն է կարծր մետաղյա խողովակ օգտագործել գազի միացման համար:

⚠ **Միացում** կարծր խողովակի հետ (պլիմս կամ պողպատ):

Գազի համակարգին միացումը պետք է իրականացվի այնպես, որ սարքի վրա որևէ լարվածություն չկիրառվի: Գոյություն ունի կարգավորվող էլածն խողովակ, որը մոնտաժվում է սարքի մատակարարման կորզիչին և այն մոնտաժվում է մեկուսիչով՝ արտահոսքի կանխարգելման նպատակով: Մեկուսիչը պետք է միշտ փոխել խողովակի կցամասի պտտելուց հետո ( մեկուսիչը տրամադրվում է սարքի հետ): Գազի մատակարարման խողովակի կցամասը ակոսավոր 1/2 գազի ցիլինդրային այլ դետալի մեջ մտնող տեսակի կցորդիչ է:

⚠ **Ճկուն առանց կցորդիչի չժանգոտող պողպատից** խողովակի միացում ակոսավոր կցորդիչին:

Գազի մատակարարման խողովակի կցամասը ակոսավոր 1/2 գազի ցիլինդրային այլ դետալի մեջ մտնող տեսակի կցորդիչ է: Այս խողովակները այնպես պետք է տեղադրվեն, որ երբեք չզերազանցեն 2000 մմ-ը՝ ամբողջովին ձգելու դեպքում: Միացումից հետո վստահ եղեք, որ ֆիզուսն մետաղյա խողովակը չի դիպչում որևէ շարժվող մասի և սեղմված չէ: Օգտագործել միայն այնպիսի խողովակներ և մեկուսիչներ, որոնք համապատասխանում են Ազգային գործող կանոնակարգերին:

⚠ **ԿԱՐԿԵՆՈՐ.** Եթե չժանգոտվող պողպատից խողովակ օգտագործվի, այն պետք է տեղադրվի այնպես, որ կահույքի ոչ մի շարժվող մասի չդիպչի (օր.՝ դարակ): Այն պետք է անցնի առանց խցանումների տարածքով, որտեղ հնարավոր կլինի ստուգել այն ամբողջ երկայնքով:

⚠ **Սարքը** պետք է միացվի գազի հիմնական մատակարարման կետին կամ գազի ցիլինդրին գործող Ազգային կանոնակարգերի համաձայն: Նախքան միացումն իրականացնելը, համոզվեք, որ սարքը համատեղելի է գազի մատակարարման հետ, որը ուզում է օգտագործել: Եթե դա այդպես չէ, ապա հետևեք «Այլ տեսակի գազ կարգավորում» պարբերությունում նշված հրահանգներին:

⚠ **Գազի մատակարարմանը** միանալուց հետո, օճառային ջրով ստուգեք արտահոսքը: Վառեք այրիչները և պտտեք կոճակները առավելագույն 1\* դիրքից նվազագույն 2\* դիրքին՝ կրակի կայունության ստուգման համար:

⚠ **Միացումը** գազի ցանցին կամ գազի միացման կարող է իրականացվել՝ օգտագործելով ֆիզուսն ռետին կամ պողպատե փողրակ՝ համաձայն ընթացիկ ազգային օրենսդրության:

### **ԷԼԵԿՏՐԱՏԵԽՆԻԿԱԿԱՆ ՆԱՍԱԶԳՈՒՇԱՑՈՒՄՆԵՐ**

⚠ **ԿԱՐԿԵՎՈՐ.** Տեղեկություններ սպառման ընթացիկ եւ լարման ներկայացված են գործարանային փաստի:

⚠ **Տեխնիկական տվյալների սանդղակը** գտնվում է գազօջախի առջևի ծայրին (տեսանելի է, երբ դուրը բաց է):

⚠ **Անհրաժեշտ է** սարքավորումն անջատել հոսանքի աղբյուրից՝ հանելով խրոցակը, կամ բազմաբևեռ անջատիչի միջոցով, որը տեղադրված է վարդակի վերին մասում՝ էլեկտրագծերի անցկացման կանոնների համաձայն, ինչպես նաև սարքավորումը պետք է հողանցվի՝ համաձայն ազգային անվտանգության ստանդարտների:

⚠ **Հոսանքի մալուխը** պետք է բավականաչափ երկար լինի սարքին միացնելու համար: Չի կարելի ֆաեղ հոսանք մատակարարող մալուխը:

⚠ **Չի կարելի** օգտագործել երկարացման լարեր, բազմաթիվ վարդակներ կամ աղապտերներ: Էլեկտրական բաղադրիչները չպետք է հասանելի լինեն օգտագործողին տեղադրելուց հետո: Չի կարելի օգտագործել սարքավորումը, երբ Ձեր ձեռքերը քաց են կամ ստաբիլի են: Չի կարելի սարքավորումը շահագործել, եթե դրա մալուխը կամ խրոցակը վնասված են, պատշաճ կերպով չի աշխատում, վնասված է կամ ընկել է:

⚠ **Եթե** էլեկտրամատակարարման հաղորդալարը վնասված է, ապա այն պետք է փոխարինել նմանատիպ լարով՝ արտադրողի կամ որակավորված անձանց կողմից՝ վտանգից խուսափելու համար - կա էլեկտրահարվելու վտանգ:

⚠ **Եթե** հոսանքի մալուխը անհրաժեշտ է փոխել, կապ հաստատեք լիազորված սպասարկման կենտրոնի հետ:

⚠ **ՆԱՍԱԶԳՈՒՇԱՑՈՒՄ.** Համոզվեք որ սարքավորումն անջատված է նախքան լամպը փոխելը, որպեսզի խուսափեք էլեկտրահարվելու հավանականությունից:

### **ՄԱՔՐՈՒՄԸ ԵՎ ՊԱՀՊԱՆՈՒՄԸ**

⚠ **ՆԱՍԱԶԳՈՒՇԱՑՈՒՄ.** Ստուգեք՝ արդյո՞ք սարքավորումն անջատված է հոսանքի մատակարարումից, նախքան սպասարկման որևէ գործողություն իրականացնելը: Երբեք չօգտագործել գոլորշիով մաքրող սարքեր - կա էլեկտրահարվելու հավանականություն:

⚠ **Չի կարելի** օգտագործել կոպիտ հղկող մաքրիչներ կամ սուր ծայրով մետաղյա ֆերիչներ վառարանի դռան ապակին մաքրելու համար, քանի որ դրանք կարող են ֆերիչ մակերեսը, որի հետևանքով ապակին կարող է կտրվել:

⚠ **Չի կարելի** օգտագործել հղկող կամ ֆայֆայիչ նյութեր, ֆլորի հիմքով մաքրիչներ կամ հղկող մանրաթելեր:

⚠ **Համոզվեք** որ սարքավորումը սառել է նախքան մաքրելը և սպասարկման որևէ գործընթաց իրականացնելը: - Կա այրվածք ստանալու հավանականություն:

⚠ **ՆԱՍԱԶԳՈՒՇԱՑՈՒՄ.** Անջատեք սարքավորումը՝ նախքան լամպը փոխելը - կա էլեկտրահարվելու վտանգ:

⚠ **Էլեկտրական բռնկող սարքի** վնասումից խուսափելու համար, մի կիրառեք այն, երբ այրիչները իրենց բնիկներում չեն:

**Մաքրման և պահպանման համար անհրաժեշտ է** կրել պաշտպանիչ ձեռնոցներ:

### **ՓԱԹԵԹԱՎՈՐՄԱՆ ԿԵՆՏՐՈՆԻ ՇԵՌԱՑՈՒՄ**

Փաթեթավորման նյութը 100%-ով վերամշակման ենթակա է և նշված է այն նշանով : Փաթեթավորման տարբեր մասերը պետք է հետացնել պատշաճ կերպով և աղբի հետացման տեղի իրավական կանոններին համապատասխան:

### **ԿԵՆՏՐՈՆԻ ՇԵՌԱՑՈՒՄ**

Այս սարքավորումն արտադրված է վերամշակվող կամ վերաօգտագործվող նյութերից: Դրա հետացումն անհրաժեշտ է կատարել տեղի աղբահանման կանոններին համապատասխան: Կենցաղային էլեկտրատեխնիկաների վերանորոգման և վերամշակման վերաբերյալ ինֆորմացիա ստանալու համար անհրաժեշտ է կապ հաստատել Ձեր համապատասխան տեղամասի կենցաղային աղբի հավաքման ծառայության հետ կամ դիմել այն խնուրը որտեղից գնել էք սարքավորումը: Այս սարքավորումը նշված է ըստ Եվրոպական հրահանգի 2012/19/ԵՄ, էլեկտրական

և էլեկտրонային արտադրանքներ: Համոզվելու, որ արտադրանքի հետազոտվող կառավարիչ և հիսан կերպով, դրանով օգնած կլինե՞ք կանխելու պոտենցիալ բացասական հետևանքները օրջակա միջավայրի և մարդու առողջության վրա:

Արտադրանքի վրա կամ դրա փաստաթղթերում նշված նշանը  ցույց է տալիս որ այն չպետք է հետաքրքիր արդես կենցաղային աղբ, այլ պետք է տեղափոխել համապատասխան կենտրոն, որտեղ կառավարում է էլեկտրական և էլեկտրոնային սարքերի վերանվառում:

### **ԷՆԵՐԳԱՆԱՅՈՂՈՒԹՅԱՆ ԽՈՐՀՈՒՐԴՆԵՐ**

Վառարանը նախօրոք տարցրե՞ք, միայն երբ նշված է պատրաստման աղյուսակում կամ Ջեր բաղադրատոմսում: Օգտագործե՞ք մուգ լաճապատ կամ էմալապատ քիսելու սկուտեղներ, քանի որ դրանք ավելի լավ են կլանում ջերմությունը:

Օգտագործել նհետանային կարաս, ավելի շատ էներգիա և ժամանակ խնայելու համար:

### **ՀԱՄԱՊԱՏԱՍԽԱՆՈՒԹՅԱՆ ՀԱՅՏԱՐԱՐԱԳԻՐ**

Այս արտադրանքը համապատասխանում է Եվրոպական կանոնակարգի հ. 66/2014 Եվրոպայի պահանջներին համաձայն Եվրոպական Ստանդարտի ԵՆ 60350-1:

Այս արտադրանքը համապատասխանում է Եվրոպական կանոնակարգի հ. 66/2014 Եվրոպայի պահանջներին համաձայն Եվրոպական Ստանդարտի ԵՆ 60350-2:

Այս արտադրանքը համապատասխանում է Եվրոպական կանոնակարգի հ. 66/2014 Եվրոպայի պահանջներին համաձայն Եվրոպական Ստանդարտի ԵՆ 30-2-1

Այս արտադրանքը համապատասխանում է Եվրոպական կանոնակարգի հ. 65/2014 Եվրոպայի պահանջներին համաձայն Եվրոպական Ստանդարտի ԵՆ 15181.

## **ԿՄ | ԿՈՕՍՏՅՈՒՄԱԿԱՆ ԿՈՕՍՏՅՈՒՄԱԿԱՆ ՆՈՒՄՅԱՆ ԿՈՕՍՏՅՈՒՄԱԿԱՆ ՀԱՅՏԱՐԱՐԱԳԻՐ**

### **ՕՔՍԱՆԱԿԱՆ ԿՈՕՍՏՅՈՒՄԱԿԱՆ ԿՈՕՍՏՅՈՒՄԱԿԱՆ ՀԱՅՏԱՐԱՐԱԳԻՐ**

 **Յերդե փայմանդա օլկօնյն Բելգիսի Բար Բոլսո Բուլ Նուսկամալար յարակուլ Բոլսոլ Էսեպտելինետ. Յերդե փայմանդա Բելգի յոկ Բոլսո, փայմանդի օլկօնյն իչինե կոլդոնուղդա մոդիֆիկաչիոլոոգո տեխնիկալկ Նուսկամալարդի ալիշ կերեկ, ալար կերեկուլ Նուսկամալարդի Բերետ.**

 **ԱԲԱՅԼԱՅՈՒՅՑ:** Դազ մենեն Բիշիլու Փայմանդի կոլդոնոնդո ալ Բիշիկտի, Նիմդուլուկտու յանա կիլու օնյմդօրյն օրնոտուլգան Բօլմօնյն իչինդե յարատ. Փայման մենեն կոլդոնսլ յատկանդա աշկանա Բօլմօսյնդօ վենտիլաչիա յակշի Բոլգոնսլ կամսի կիլիչի: աշկանադա վենտիլաչիա տեշիկերի աչիկ Բոյդոն Բոլոշ կերեկ յե մեխանիկալկ վենտիլաչիա տիշմօգյ օրնոտուլոշ կերեկ (մեխանիկալկ աԲա յիղարու). Փայման կօպկօ սոզուլգան աԲակտկա կոլդոնսլս անդա կոշոմչա վենտիլաչիա կերեկ Բոլոշսլ մյմկյն, միսալի տերեզինի աչիկ յե էֆֆեկտիվդյրօօկ վենտիլաչիա, Բար Բոլսո մեխանիկալկ վենտիլաչիանյն դեղզեալին կօԲօյտյ.

 Յերդե Բուլ կոլդոնմոդոգու մաալիմատ տակ աճկարիլԲասա, օրտ յե յարիլու Բոլոշսլ մյմկյն յանա ալ մյլկե յիան կելտիրիշի յե յարակատ ալիկ կելիշի մյմկյն.

Փայմանդի կոլդոնօրդոն մորդա Բուլ կոօստյոկ Նուսկամալարն օկոնսլ. Ալարդի կելզերկի կերեկ Բոլգոնո յեյին սակտալ կոյոնսլ.

Բարդիկ աԲակտտա սակոօ յչյն Բուլ Նուսկամալար մենեն փայմանդն օզյ մաանիլու կոօստյոկ էսկերտյուլօրդյ կամսի կիլատ. Փայման տուրա էմես կոլդոնոն յե տուրա էմես յօնգօ սալինգան Բոլսո, օնդյրյուչյ Բուլ կոօստյոկ Նուսկամալարն կոլդոնսլ յօնդօմսյճյճյ յօյոնչա յօօկերչիլիկտի յետկե կաղատ.

 **ՅՏԿԵՐՏՅՈՒՄ :** Փայման յանա աչն յետկիլիկտյու Բօլյոկտօրյ կոլդոնսլ յչյրոնդա Բիշիտ. Բիշիգան էլեմենտտերդե տիշԲօ յչյն սակտիկ սակտալիշի կերեկ. Մզյլտյոկսյճ կարօ ԲոլԲոսօ, 8 յաշտան Բլդի ղալդարդի անդան ալիկ կարմաշ կերեկ.

 **ՅՏԿԵՐՏՅՈՒՄ :** Յերդե կոնֆօրկանյն Բետի յարակա կետկեն Բոլսօ, փայմանդի կոլդոնԲոգուլա - տոկո ալոնսլ կօրկոնսլ Բար.

 **ՅՏԻՅԱՏ ԲՈԼՍՈՅՑ:** Օրտ յիղսլ կօրկոնսլ: Ներսելերդի Բիշիլու աչանտտյն յստյնդօ սակտաԲաչի.

 **ԱԲԱՅԼԱՅՈՒՅՑ:** Տաճակ-աշտի դարդօ յչյրոնդա կօզօլդօ Բոլոշ կերեկ. Կիսկա մօնօտյու տաճակ-աշտի դարդօ յչյրո յզյլտյոկսյճ կօզօմօլդօ Բոլոշ կերեկ.

 **ՅՏԿԵՐՏՅՈՒՄ :** Կօզօլմօլդօսյճ տաճակ-աշտի դարդօ յչյրոնդա կոնֆօրկանյն յստյնդօ մալ յանա մալդն մալի Բոլսօ կօրկոնսլ - օրտ յիղսլ կօրկոնսլ Բար. Օրտյու ՅՇ ԿԱՇԱՆ սլսլ մենեն օչյրԲօչյճ, Բիրօկ փայմանդի օչյրսլ, օրտտյն յստյն միսալի կապկակ յե ԲոլԲոսօ օրտկօ տուրոշտուկ Բերգեն յուրկան մենեն յաԲիչի.

 **Կոնֆօրկանի իշտօ տիշդյ յե Բիր ներսենի կօյսլ յչյն կոլդոնԲոնսլ. Բարդիկ կոմպոնենտտեր տօլոգսլ մենեն մուզդաղչա, կիլիմդերդի յե Բաշկա տեզ օրտ ալոսլսլ մատերիալարդի փայմանդան ալիկ կարմաչի - օրտ յիղսլ կօրկոնսլ Բար.**

 **Օտօ յաշ Բալդար (0-3 յաշտաղի) փայմանդան ալիկ Բոլոշսլ յարիլ. յաշ Բալդար (3-8 յաշտաղի) կօզօմօլ աշտինդա ԲոլԲոգոն յչյրոնդա, փայմանդան ալիկ Բոլոշսլ կերեկ. 8 յաշտաղի յանա Բուլ յաշտան օյդօ Բալդար յանա ֆիզիկալկ, սեզիկ յե ալիկ յօնդօմդյուլոգյ յետկելգեն յե տաշրիլԲասի յանա Բիլիմի յետիշպեգեն ադամար Բուլ փայմանդի կօզօմօլ աշտինդա յե կոօստյոկ Նուսկամալար Բերիլգենդե գանա կոլդոնօ ալիշատ յանա կօրկոնսլ կելերին տիշյնյուշ կերեկ. Բալդար փայման մենեն օյնօԲոշսլ յարիլ. Կօզօմօլ յոկ Բալդար տարաԲիան տազալօ յե կոլդոնսլ Բօյոնչա տեյլօ յյրգյճյլԲօշսլ կերեկ.**

 **ԱԲԱՅԼԱՅՈՒՅՑ:** Բիշիկ տաԲակ կօյոսլսլ ալնեկ սյնսա:-Բարդիկ կոնֆօրկալարդի յանա Բիշիկ էլեմենտտերդին Բարն յօչյրսլ, փայմանդի կուԲատ կամսիճօսսան օչյրսլ, - փայմանդն յստյնօ տիշԲեչի; -փայմանդի կոլդոնԲոնսլ

 **Յեր ալ Բիշիտիլսա, կապկակ սյնիկ կալիշի մյմկյն. Կապկակտի յապկանգա յեյին Բարդիկ կոնֆօրկալարդի յանա էլեկտրիկալկ տեղերկչերդի օչյրսլ. Կոնֆօրկա կիլսլ տրգանդա կապկակտի յապԲաչի**

⚠ ЭСКЕРТҮҮ : Шайман жана анын жеткиликтүү бөлүктөрү колдонуу учурунда ысыйт. Ысыган элементтерге тийбөө үчүн сактык сакталышы керек. Үзгүлтүксүз кароо болбосо, 8 жаштан ылдый балдарды андан алыс кармаш керек.

⚠ Тамак-ашты кургатканда жабдууну эч качан кароосуз калтырбаңыз. Эгерде шайман термометрди колдонууга жарактуу болсо, бул духовкагы сунушталган температура билдиргичин гана колдонуңуз - өрт чыгуу коркунучу бар.

⚠ Бардык компоненттер толугу менен муздагыча, кийимдерди же башка тез өрт алуучу материалдарды шаймандан алыс кармаңыз - өрт чыгуу коркунучу бар. Курамында майы көп тамак ашты бышырып жатканда же алкогольдук ичимдиктерди кошуп жатканда ар дайым көзөмөл жургуз тургула - өрт чыгуу коркунучу бар. Мискейлерди жана аксессуарларды алып салуу үчүн духовка колкабын колдонуңуз. Бышыруу аяктаганда, эшикти акырындык менен ачыла, ичине кирүүдөн мурда ысык абаны же бууну акырындык менен чыгаргыла - күйүп кетүү тобокели бар. Духовканын алды жагындагы ысык аба вентиляция тешиктерин тоспоңуз өрт чыгуу коркунучу бар.

⚠ Эшикти уруп албоого эшик ачык же ылдый позицияда болгондо абайлагыла.

Сиз текчени ичине койгондо, токтотуусу жогоруга карап турганын жана көндөйдүн артында турганын текшергиле.

Түзмөк 15 с. көбүрөөк мөөнөт бою иштетилбеши керек. Эгер 15 с. кийин конфорка күйбөсө, түзмөктү өчүрүп, бөлүкчөнүн эшигин жана/же конфорканын кийинчерээк учкунун аткарганга чейин эң аз 1 мүн. күтө туруңуз.

### **УРУКСАТ БЕРИЛГЕН КОЛДОНУУ**

⚠ ЭСКЕРТҮҮ: Шайман тышкы өчүрүү тутумдар, таймер же өзүнчө пульт тутум сыяктуулар менен башкарууга жасалган эмес.

⚠ Шайман үйдүн ичинде жана ушул сыяктуу төмөнкүлөргө колдонууга жасалган: дүкөндөрдүн, кеңселердин жана башка жумуш чөйрөлөрдүн ичинде кызматкерлерге арналган ашкана аймактарында; чарба үйлөрүндө; кардарлар аркылуу мейманкаларда, мотельдерде жана башка турак жай чөйрөлөрүндө.

⚠ Мындан башкача колдонууга уруксат берилбейт (мисалы: бөлмөлөрдү жылытууга).

⚠ Бул шайман, профессионалдык колдонууга эмес. Шайманды сыртта колдонбоңуз.

⚠ Тез күйүүчү же тез өрттөнүүчү суюктуктарды (мис. бензин же аэрозоль калайлары сыяктуу) шаймандын жанында колдонбоңуз - өрт коркунучу бар.

⚠ Идиштердин жана мискейлердин түбү жана тамак жасоо аймагы бирдей же кичине чоңураак болушу керек (өзгөчө таблицаны караңыз). Бышыруу туздүгүнүн кырына идиштердин учу чыкпашгы керек.

⚠ Эгер торду туура жэмес колдонсоңуз, ал бышыруу туздүгүнүн бузулушуна алып келиши мүмкүн: торчолорду өйдө жагынан ылдый каратып же аларды бышыруу түздүгүнүн арасында сүрбөңүз.

Конфоркадагы жалынды идиштин кырларына чыгарып күйгүзбөңүз  
Төмөндөгүлөрдү колдонбоңуз : Чугун, чопо жана терракота казан-мискейлерин. Темир таяктар сыяктуу ысыкты өткөргөн нерселерди. Бир узун идиш үчүн эки идишти (мис. Балык идишин).

Эгер камсыз кылынган газду жергиликтүү шарттардын кээ бирлери конфорканын дүрт этүүсүндө көйгөй чыгарса, аны иштетүү үчүн отту акырын чыгарып көрүңүз.

Бышыруу аймагынын үстүнө соруп алуучу капкакты орнотуп жатканда, кеңири маалымат алууга анын колдонуу колдонмосун караңыз.

Торчолордун астындагы коргоочу резина жаш балдардын ток урунуу коргунучун көрсөтөт. торчолорду алып салганда, бардык астына жайгаштырылган резиналардын туура келгенин текшергиңиз.

### **ОРНОТУУ**

⚠ Шайман эки же көп адамдар тарабынан көтөрүлүшү жана орнотулушу зарыл - жаракат коркунучу. Таңгактан чыгарууга жана орнотуу үчүн, коргоочу кол каптарын колдонуңуз! - кесип кетүү коркунучу бар.

⚠ Электрикалык жана газ туташтыруулар жергиликтүү эрежелерге ылайыктуу болушу керек.

⚠ Орнотуу, суу менен камсыздоону кошуу менен (эгер болсо), электрикалык туташууларды, жана оңдоолор, тажрыйбалуу техник тарабынан өткөрүлүшү керек. Колдонуучунун нускамасында көрсөтүлгөн болбосо, шаймандын бир да бөлүгүн оңдобоңуз жана алмаштырбаңыз. Балдарды, орнотулган жерден алыс кармаңыз. Шайманды таңгактан чыгаргандан кийин, ал жеткирүү убагында сынып калбаганын текшергиңиз. Эгер көйгөйлөр болсо, дилер менен же эң жакын жээриңизде жайгашкан Сатып алуудан кийинки кызматка байланышыңыз. Орнотулгандан кийин, таңгактоону жок кылуу (пластик, стирол пенопластынын



бөлүктөрү, ж.б.) балдардан алыс кармалышы керек - муунуу коркунучу бар. Орнотуу иштерин жүргүзгөнгө чейин шайман электр тогунан ажыратылышы зарыл - токко урунуу коркунучу бар. Орнотуу иштеринин жүрүшүндө шайман электр кабелине зыян келтирилбегендигин ырастаңыз - токко урунуу коркунучу бар. Шайманды, орнотуу аяуктаганда гана иштетиңиз.

**⚠ ЭТИЯТ БОЛУҢУЗ:** Шайманды модификациялоо жана анын орнотуу ыкмалары шайманды бардык кошумча өлкөлөрдө коопсуз жана туура колдонуу үчүн маанилүү болот

**⚠** Нускамаларда көрсөтүлгөн газ басымына жарактуу басымды жөнгө салуучуну колдонуңуз.

**⚠** Бөлүмдө аба чыгаруучу системасы орнотулушу керек, жана ал ар кандай күйүү түтүндөрдү чыгарышы керек.

**⚠** Бөлүмдө ошондой эле ылайык аба айлануу болуш керек, анткени аба туура күйүүгө керектүү. Жок дегенде абанын айлануусу 2 м<sup>3</sup>/саатына ар бир орнотулган кВт кубаттуулугуна болушу керек.

**⚠** Абаны айлантуу системасы абаны эшиктен түтүктүн жардамы менен алып кириши мүмкүн. Түтүктүн ички кайчылаш бөлүмү жок дегенде 100 см<sup>2</sup> болушу керек; ачылуусу эч кандай тоскоолдордон көз каранды болбошу керек.

**⚠** Система ошондой эле күйүүгө керек абаны түз эмес камсыздоо кылышы мүмкүн, мисалы жогоруда жазылгандай жакынкы бөлүмдөр аба айлантуу түтүктөр менен жабдылышы мүмкүн. Бирок бул бөлүмдөр жашоого арналган же уктуучу бөлмөлөр же өрт чыгуу мүмкүнчүлүгү бар бөлмөлөр болбошу керек.

**⚠** Суюк мунай газ ылдый түшөт анткени ал абадан оорураак. Ошондуктан, суюк мунай газ баллондор бар бөлмөлөр вентиляциялык тешиктер менен жабдылыш керек. Ал газ чыгып кеткен учурда аны чыгарып салат. Ошондуктан, суюк мунай газ баллондор, жарым жартылай же толук болгондо, биринчи каттын астында орнотулбашы же сакталбашы керек (погребдер жана башка). Бөлмөдө колдоно турган гана баллонду кармоого сунушталат, аны сырткы ысыкты чыгарган нерселерден алыс кармаш керек (духовкалар, очоктор, мештер жана башкалар) алар баллондун температурасын 50°C өйдө көтөрүп салышы мүмкүн.

Эгерде конфоркалардын баскычтарын буроодо кыйынчылык чыкса, Саткандан кийинки кызматына кайрылып конфорканын жапкычы сынык болсо аны алмаштырыңыз.

Вентиляцияга жана ысыкты таратууга арналган тешиктерди эч качан жаппаш керек.



Шайманды эмерекке орноштуруудан мурда бардык бөлүктүн кесүү иштерин аткарыңыз жана бардык жыгач кырындыларын жана жыгач таарындысын алып салыңыз.

Орнотуу учурунда гана шайманды анын пенополистирол негизинен алып салыңыз.

**⚠** Эгерде шайман бышыруу түздүгүнүн үстүндө орнотулган эмес болсо, бөлгүч панельди (камсыздалбаган) шаймандын астындагы бөлүгүндө орнотуш керек.

Каттуу түтүк менен туташтыруу (жезден же болоттон):

Эгерде газ басымы сунушталган басымдан айырмаланса, жергиликтүү эрежелерге ылайык тиешелүү басымды жөнгө салуучу берүүчү түтүктө салыны керек.

Шайман туура иштеш үчүн тиешелүү корпусту (эмеректи) колдонула: Духовканы бышыруу янттын астына орнотуңуз (диаграмманы караңыз) же ашкананын бирдигине, корпус сүрөттө берилген өлчөмдөрүнө туура келиш керек.

Аба жетиштүү айланууга корпустун арткы панелин алып салыш керек. Меш эки тактайга таянылып орнотулууга сунушталат, же толугу менен түз аянтта болуш керек. Анын ачылуусу жок дегенде сүрөттөгүдөй 45 x 560 мм болуш керек.

**⚠** Шайманды кооздук эшиктин артына орнотпоңуз- Өрт чыгышы мүмкүн.

**⚠** Эгерде шайман столдун үстү менен духовканын өйдөңкү кырынын ортосундагы минималдуу өтмөктү тоспоңуз - күйүү коркунучу бар.

**⚠** эгерде алкак негизде орнотулган болсо, ал панелде орнотулушу керек жана ага зыян келбешин алдын алып, шкафтын ичиндеги нерселерди коргойт.

**⚠ ЭСКЕРТҮҮ :** Шаймандын коңтурулушунун алдын алуу үчүн, камсыз кылынган шаймандын чынжырды орнотуу зарыл. Орнотуу үчүн нускамаларга кайрылыңыз.

### **ГАЗ ТУТАШТЫРУУ**

**⚠ ЭТИЯТ БОЛУҢУЗ:** Орнотууга чейин, жергиликтүү таратуу шарттарына (газдын касиети жана газдын басымы) жана шаймандын жөндөөлөрү туура келерин текшериңиз.

**⚠** Камсыздалган газдын басымы 1 Таблицада ("Конфорканын жана саптоонун техникалык дайындары") берилген сандары менен дал келгенин текшериңиз.

**⚠ ЭТИЯТ БОЛУҢУЗ:** Бул шайманга жөндөө шарттары этикеткада (же маалымдама тактачасында) көрсөтүлгөн.

**⚠ ЭТИЯТ БОЛУҢУЗ:** Бул шайман күйүү өнүмдөрүн чыгаруу түзмөккө

туташтырылбаган. Ал жергиликтүү орнотуу эрежелерине орнотуп, туташтырылышы керек. Тиешелүү вентиляцияга караштуу талаптарга өзгөчө көңүл буруш керек.

⚠ Эгерде шаймандар суюк газга туташтырылса, регуляциялоо буроосун мүмкүн болушунча тыгыз бураш керек.

⚠ МААНИЛҮҮ: Газ баллону же газ контейнери орнотулганда, ал туура коюлушу керек (тик тургузуш керек).

⚠ ЭТИЯТ БОЛУҢУЗ: операцияны квалификациясы бар техник өткөрүш керек

⚠ Газ туташтырууга жалаң гана ийилме же ийилбеген темир түтүгүн колдонуңуз.

⚠ Каттуу түтүк менен туташтыруу (жезден же болоттон)

Газ системага туташуу шайманга эч кандай басым кылынбай өткөрүлүшү керек. Шайман латын L- тамгага окшогон жөндөлө турган түтүгү менен жабдылган жана түтүк тыгыздоо менен жабдылган. Тыгыздоолор чыгып кетүүнү алдын алат. Түтүктү айланткандан кийин тыгыздоону ар дайым алмаштырыш керек (тыгыздоо шайман менен бирге келет). Газ камсыздоо түтүгү бул айланма 1/2 газ цилиндрикалык эркек түрүндөгү тиркеме.

⚠ Айламанма тиркемеге ийилме кошулуусу жок дат баспаган болот түтүктү туташтыруу Газ камсыздоо түтүгү бул айланма 1/2 газ цилиндрикалык эркек түрүндөгү тиркеме. Орнотулган түтүктөр толугу менен тартылганда 2000 мм ден ашпашы керек. Орнотуу бүткөндө, ийилме темир түтүгү жылып турган бөлүмдөргө тийбеш керек жана басылып калбагы керек. Азыркы жергиликтүү эрежелерге ылайык гана түтүктөрдү жана тыгыздоолорду колдонбоңуз.

⚠ МААНИЛҮҮ: Эгерде дат баспаган болоттон жасалган түтүк колдонулса, ал эмеректин жылып турган бөлүктөрүнө тийбеши керек (мис. суурмага). Ал эч кандай тоскоолдук жок жеринен өтүп жана аны толугу менен текшерүүгө мүмкүнчүлүк болушу керек.

⚠ Азыркы жергиликтүү эрежелерге ылайык шайман негизги газ камсыздоого же газ баллонго туташтырылышы керек. Туташтырууну аткаруудан мурда, шайман сиз колдоно турган газ камсыздоо менен шайкеш болорун текшерипиз. Эгерде андай болбосо, "Ар кандай газ түрүнө адаптациялоо" параграфында берилген нускамаларды аткарыңыз.

⚠ Газ камсыздоого туташкандан кийин, самындуу суу менен чыгып кеткенин текшерипиз. Конфоркаларды күйгүзгүлө жана өрттүн туруктуулугун текшерүүгө

баскычтарды максималдуу 1\* позициядан минималдуу 2\* позицияга бурагыла.

⚠ Азыркы жергиликтүү эрежелерге ылайык шайман негизги газ камсыздоого же газ баллонго туташтырылышы керек.

### **ЭЛЕКТРИКАЛЫК ЭСКЕРТҮҮЛӨР**

⚠ МААНИЛҮҮ: Маалымат тактачасында вольтаж жана кубатты сарптоо боюнча маалымат берилген.

⚠ Техникалык дайындары көрнөкчөсү духовканын алдыңкы бетинде болот (эшик ачылганда көрүнүп турат).

⚠ Эгер шаймандын штепсель вилкасы жеткиликтүү болсо электр тогунан сууруп алуу, же улуттук коопсуздук стандарттарына ылайык айры тешиктин үстүндө орнотулган жеткиликтүү көп полярдык которгучту колдонуу менен ажыратуу зарыл жана шайман жердетилиши керек.

⚠ Электр кабели шайманды электр тогуна кошуу үчүн жетиштүү узун болуп, ал корпустан негизги кубат камсыздоочусуна бир жолу орнотулушу керек. Шаймандын электр кабелин тартпаңыз.

⚠ Узарткыч кабелин, тармак чыгаруу вилкаларын же адаптерлерди колдонбоңуз. Электрдик түзүүчүлөр орнотулгандан кийин колдонуучуларга жеткиликтүү болбошу зарыл. Шайманды, сиз суу болсоңуз же жылаң аяк болсоңуз колдонбоңуз. Эгерде кубаттуулук шнуруна же вилкасына зыян келтирилсе, тийиштүү иштебесе, же жабдууга зыян келтирилсе же түшүп кетсе, шайманды иштетпеңиз.

⚠ Эгерде электр кабель бузулган болсо, зыян келтирүүнү алдын алууга аны өндүрүүчү, анын тейлөө агент же квалификациясы бар адамдар тарабынан алмаштырылышы керек - токко уруну коркунучу бар.

⚠ Эгерде кубат кабелин алмаштыруу керек болсо, ыйгарым укуктуу кызмат борборуна кайрылыңыз.

⚠ ЭСКЕРТҮҮ : Электр агыны менен жабырлануу мүмкүндүгүн болтурбоо үчүн лампыны алмаштыруудан мурда прибор өчүк экенин текшерипиз.

### **ТАЗАЛОО ЖАНА КАМ КӨРҮҮ**

⚠ ЭТИЯТ БОЛУҢУЗ: Тейлөө иш-аракеттерин аткаруудан мурун, шаймандын өчүрүлгөнүн жана электр туташуусунан ажыратылганын тактаңыз; Буу менен тазалоочу шаймандарын эч качан колдонбоңуз - токко урунуу коркунучу бар.

⚠ Айнек эшикти тазалоо үчүн катуу тазалоочу каражаттарды же курч темир кыргычтарды колдонбоңуз, алар бетин чийип кетиши мүмкүн, мунун натыйжасында айнектен жарака кетиши мүмкүн.

⚠ Коррозия берген өнүмдөрдү, курамында хлорин бар тазалагычтарды же кыргычтарды колдонбоңуз.

⚠ Кармоону же тазалоону ишке ашырардан мурда жабдуунун муздашы керек. - күйүп калуу коркунучу.

⚠ ЭСКЕРТҮҮ : Лампаны алмаштыруунун алдында шайманды өчүргүлө - токко урунуу коркунучу бар.

⚠ Электрикалык тутандыруу түзмөгүн бузулганын алдын алыш үчүн, аны конфоркалар өзүнүн ордунда болбогондо колдонбогула.

Тазалоо жана тейлөө учурунда коргой турган колкапты кийиңиз.

## **ТАҢГАКТАЛГАН МАТЕРИАЛДАРДЫ ЖАЙГАШТЫРУУ**

Таңгакталган материалдар 100%га кайра иштетүүлүүчү болуп саналат жана кайра иштетүү символу менен белгиленет . Ошондуктан таңгактын ар бир бөлүгү жоопкерчилик менен жана таштанды чыгарууну жөнгө салуучу жергиликтүү коопсуздук эрежелерине толук ылайык чыгарылышы керек.

## **УЙДӨ КОЛДОНУЛГАН ШАЙМАНДАРДЫ ЖОК КЫЛУУ**

Бул шайман кайрадан пайдаланууга жарамдуу материалдардан жасалган. Аны жергиликтүү таштанды чыгаруу эрежелерине ылайык чыгаруу керек. Электрдик турмуш-тиричилик техникаларын колдонуу, калыбына келтирүү жана кайра иштетүү боюнча кеңири маалымат алуу үчүн тийиштүү жергиликтүү бийликке, турмуш-тиричилик техникаларын өндүрүү жана таштандылары чыгаруу кызматына же шайман сатып алган дүкөнгө кайрылыңыз. Бул шайман 2012/19/EU Еврокомиссиянын коопсуздук эрежелеринин көрсөтмөсүнө жана Электрикалык жана электрондук жабдууларды утилизациялоо (WEEE) директивасына ылайык белгиленген. Өнүмдү туура жок кылуу менен колдонуучу айлана-чөйрөгө терс таасирин жана адамдардын ден соолугун сактоого салым кошот. Өнүмдөгү же коштомо документтеги  символу, ал турмуш-тиричилик калдыгы катары каралбастан, электр жана электрондук шаймандарды кайра иштетүү үчүн ылайыктуу жыйноо борборунан өткөрүлүшү керек экенин көрсөтөт.

## **ЭНЕРГИЯНЫ ҮНӨМДӨӨ БОЮНЧА КЕҢЕШТЕР**

Эгерде бышыруу таблицасында же сиздин рецепте көрсөтүлсө ошондо гана мешти алдын ала ысытыңыз. Кара лакталган же эмалдалган бышыруу үчүн формаларын колдонуңуз, анткени алар жылуулукту жакшы сиңирип алышат.

Андан дагы көбүрөк энергия жана убакыт үнөмдөө үчүн тез бышыруучу мискейди колдонуңуз.

## **ШАЙКЕШТИКТИ ЖАРЫЯЛОО**

Бул шайман N. 66/2014 европалык эрежелердин эко дизайн талаптарына жооп барип, ал EN 60350-1 европалык стандарттарга ылайык болот.

Бул шайман N. 66/2014 европалык эрежелердин эко дизайн талаптарына жооп барип, ал EN 60350-2 европалык стандарттарга ылайык болот.

Бул шайман N. 66/2014 европалык эрежелердин эко дизайн талаптарына жооп берип, ал EN 30-2.-1 европалык стандарттарга ылайык болот.

Бул шайман N. 65/2014 европалык эрежелердин эко дизайн талаптарына жооп берет, EN 15181 европалык стандарттарга ылайык.

# RU

## КРАТКОЕ СПРАВОЧНОЕ РУКОВОДСТВО

**!** Прежде чем пользоваться прибором, внимательно прочтите руководство «Здоровье и безопасность».

### ОПИСАНИЕ ПРИБОРА

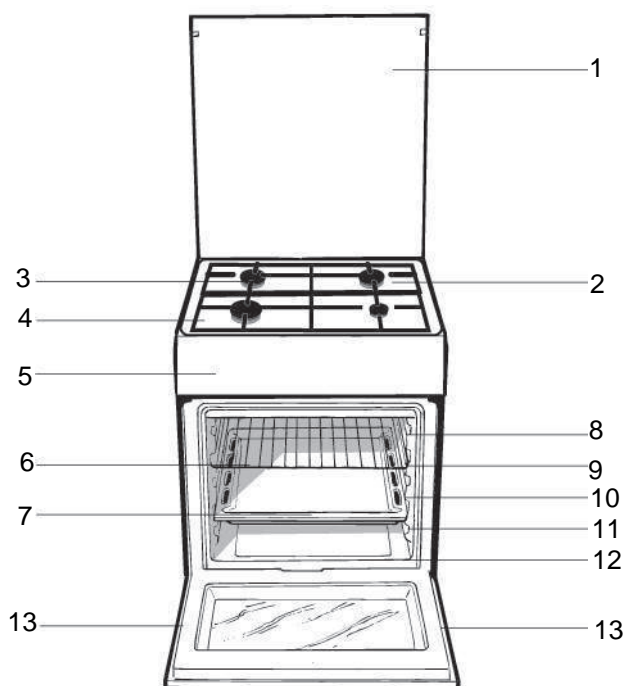

1. Стекла́нная крышка
2. Рабочая поверхность плиты
3. Газовые конфорки
4. Поддерживающая решетка для посуды
5. Панель управления
6. Решетка духовки
7. Противень (поддон)

Позиции (уровни духовки)  
Направляющие для решетки / противня (поддона)

8. 5
9. 4
10. 3
11. 2
12. 1
13. Регулируемые ножки

### ПАНЕЛЬ УПРАВЛЕНИЯ

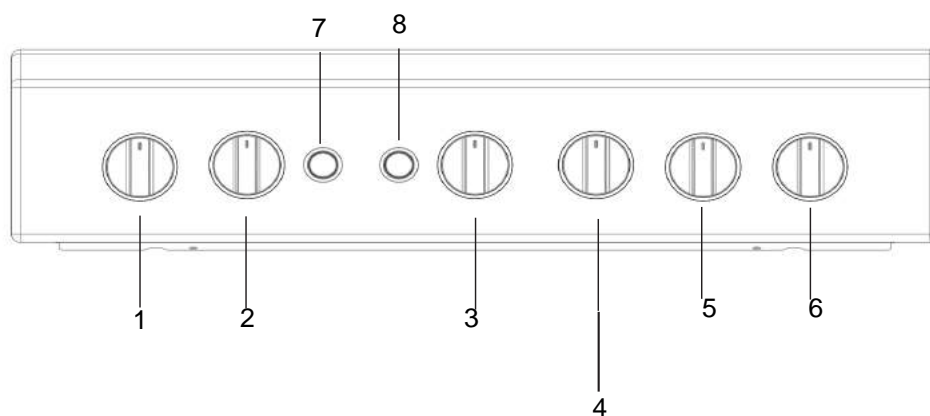

1. Рукоятки управления газовыми горелками рабочей поверхности плиты
2. Рукоятки управления газовыми горелками рабочей поверхности плиты
3. Рукоятка управления духовкой и грилем

4. Рукоятка таймера
5. Рукоятки управления газовыми горелками рабочей поверхности плиты
6. Рукоятки управления газовыми горелками рабочей поверхности плиты

7. Кнопка включения
8. Рукоятка управления духовкой

## Советы по установке

### Настройка на различные типы газа

Возможно настроить оборудование на другой тип газа, отличный от заводской настройки (см. маркировку на корпусе оборудования).

#### Настройка рабочей поверхности

Замена жиклеров верхних горелок:

- 1) снимите поддерживающие решетки для посуды и выньте горелки из гнезд;
- 2) выверните жиклеры 7 мм торцевым ключом (см. рис.) и замените их подходящими для нового типа газа (см. табл. «Характеристики горелок и жиклеров»);
- 3) соберите все компоненты, выполняя действия в обратном порядке.

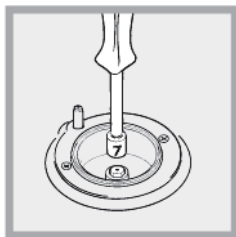

#### Регулировка минимального пламени конфорок на рабочей поверхности

1. Поверните рукоятку к минимальному положению пламени.
2. Снимите рукоятку и вращайте ее регулировочный винт (расположен сбоку или внутри стержня регулятора), пока пламя не станет малым, но устойчивым.

При использовании сжиженного газа регулировочный винт должен быть закручен по часовой стрелке полностью.

3. При горящем пламени несколько раз быстро поверните рукоятку из минимального в максимальное положение и наоборот, проверяя, что пламя не гаснет.

Для конфорок рабочей поверхности не требуется регулировка поступления воздуха.

#### Настройка газовой духовки на другой тип газа

Замена жиклера горелки духовки:

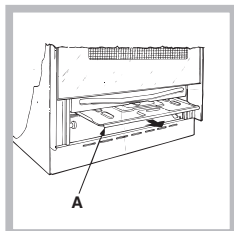

- 1) откройте полностью дверцу духовки;
- 2) выдвиньте и снимите нижнюю панель (см. рис.);

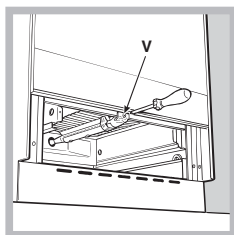

- 3) отверните винт «V» и снимите горелку (см. рис.);

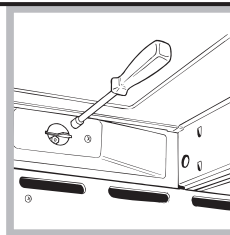

- 4) специальным торцевым ключом для жиклеров или 7 мм торцевым ключом (см. рис.) отверните жиклер горелки духовки и замените его подходящим для нового типа газа (см. табл. *Характеристики горелок и жиклеров*).

#### Регулировка минимума для горелки духовки

1. Зажгите горелку (см. *Включение и использование*).
2. Поверните рукоятку и установите ее приблизительно на 10 минут в максимальное (MAX), а затем — в минимальное (MIN) положение.
3. Снимите рукоятку.
4. Винтом, расположенным с внешней стороны стержня регулятора, отрегулируйте пламя до малого, но устойчивого положения.

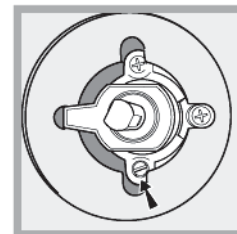
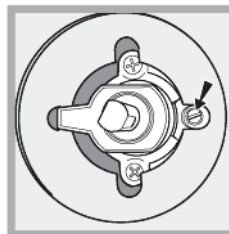

В случае использования природного газа регулировочный винт следует ослабить, отвернув его против часовой стрелки.

5. Удостоверьтесь, что при быстром повороте рукоятки от положения «MAX» к «MIN» и при открывании и закрывании дверцы пламя не гаснет.

#### Настройка гриля

Замена жиклера горелки гриля:

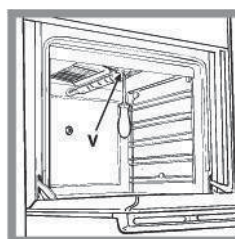

- 1) отверните винт «V» и снимите горелку (см. рис.);

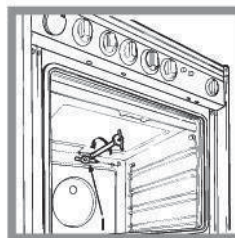

- 2) специальным торцевым ключом для жиклеров или 7 мм торцевым ключом (см. рис.) отверните жиклер горелки гриля и замените его подходящим для нового типа газа (см. табл. *Характеристики горелок и жиклеров*).

Будьте внимательны, чтобы не задеть контактные провода электронного зажигания и термопары безопасности.

Для горелок духовки и гриля не требуется регулировка поступления воздуха.

После настройки оборудования на другой тип газа старую наклейку замените на новую — с указанием типа используемого газа (наклейку можно приобрести в Авторизованном сервисном центре).

**Эту процедуру должен выполнять квалифицированный специалист, авторизованный производителем.**

Если давление используемого газа отличается от рекомендуемого, на впускную трубу должен быть установлен подходящий регулятор давления (в соответствии с местными стандартами пользования газовой сетью).

Все операции по настройке газового оборудования должны производиться сертифицированным специалистом, имеющим лицензию газовой службы.

Перед первым использованием духовки ее следует очистить — см. инструкции в разд. «Обслуживание и уход».

Рекомендуем прочистить духовой шкаф перед началом его эксплуатации, следуя инструкциям, приведенным в параграфе «Обслуживание и уход».

**Гриль**

Для зажигания поднесите к горелке гриля зажженную спичку или кухонную зажигалку, нажмите и одновременно поверните по часовой стрелке рукоятку ДУХОВКИ в положение □. Гриль позволяет обжаривать продукты и особенности подходит для приготовления ростбифа, жаркого, отбивных, жареных колбасок. Установите решетку на уровне 4 или 5 и противень для сбора жира на 1 уровне во избежание образования гари.

Гриль оснащен предохранительным устройством, поэтому необходимо держать рукоятку ДУХОВКИ нажатой примерно 6 секунд.

В случае внезапного гашения пламени выключите горелку и подождите примерно 1 минуту перед ее повторным включением гриля.

Когда вы используете гриль, необходимо оставить дверцу духового шкафа полу-открытой, установив между дверцей и панелью управления отражатель D (см. рисунок), препятствующий нагреванию рукояток.

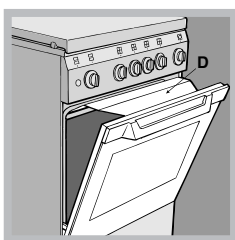

После прокладки провода электропитания завинтите металлическую крышку тремя винтами.

\* Только для некоторых модификаций моделей.

Характеристики горелок и жиклеров

Горелки	Диаметр, мм	Мощность нагрева, кВт (р.с.с.*)		Сжиженный газ				Природный газ			
				отверстие 1/100 мм	жиклер 1/100 мм	поток* г/ч		жиклер 1/100 мм	поток* л/ч	жиклер 1/100 мм	поток* л/ч
						номин.	уменьш				
Быстрая (большая) (R)	100	3,00	0,7	41	87	218	214	128	286	143	286
Полубыстрая (средняя) (S)	75	1,90	0,4	30	70	138	136	104	181	118	181
Вспомогательная (маленькая) (A)	51	1,00	0,4	30	52	73	71	76	95	80	95
Духовка	-	2,80	1,0	46	80	204	200	119	267	132	257
Гриль	-	2,30	-	-	75	167	164	114	219	139	227
Давление	Номинальное (мбар)					28-30	37	20		13	
	Минимальное (мбар)					20	25	17		6,5	
	Максимальное (мбар)					35	45	25		18	

- \* Сухой газ при 15 °С и давлении 1013 мбар
- \*\* Пропан Р.С.С. = 50,37 МДж/кг
- \*\*\* Бутан Р.С.С. = 49,47 МДж/кг
- Природный газ Р.С.С. = 37,78 МДж/м³

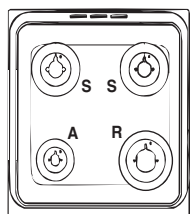



ТЕХНИЧЕСКИЕ ХАРАКТЕРИСТИКИ	
Электрические параметры	см. табличку тех. характеристик на оборудовании
Газовые горелки	могут быть адаптированы для любого типа газа, указанного в табличке тех. характеристик
<b>EAC</b>	
Импортер:	ООО "ВИРПУЛ РУС"
С вопросами (в России) обращаться по адресу:	Россия, 127018, Москва, ул. Двинцев, дом 12, корп. 1 Телефон горячей линии в рф: 8 -800 -333 -38 -87
уполномоченное лицо:	ООО "ВИРПУЛ РУС"
С вопросами обращаться по адресу	Россия, 127018, Москва, ул. Двинцев, дом 12, корп. 1 Телефон горячей линии в рф: 8 -800 -333 -38 -87

## Использование рабочей поверхности

### Зажигание газовых горелок

Вокруг каждой рукоятки управления горелкой указаны символы, обозначающие силу пламени соответствующей горелки.

Чтобы зажечь одну из горелок на рабочей поверхности плиты:

1. Поднесите зажженную спичку или зажигалку к горелке.
2. Нажмите рукоятку горелки, поверните ее против часовой стрелки и установите в позицию максимального пламени .
3. Отрегулируйте интенсивность пламени, установив его желаемый уровень вращением рукоятки против часовой стрелки. Рукоятку можно устанавливать в позиции:  — минимальное пламя,  — максимальное пламя или в любое положение между указанными позициями.

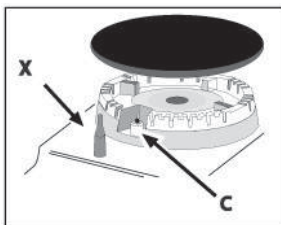

В моделях, имеющих устройство электронного зажигания\* (C), нажмите кнопку электроподжига, обозначенную символом , затем нажмите и поверните рукоятку против часовой стрелки

к позиции максимального пламени, удерживайте рукоятку нажатой, пока пламя не загорится.

Некоторые модели оснащены устройством электронного зажигания, встроенным в рукоятку управления горелкой, — в этом случае присутствует устройство электронного зажигания\* (см. рис.), но нет кнопки электроподжига. Просто нажмите рукоятку горелки и вращайте ее против часовой стрелки к позиции максимального пламени, пока пламя не загорится.

При отпускании рукоятки пламя может погаснуть. В этом случае повторите действия, удерживая рукоятку дольше нажатой.

Если пламя случайно погасло, выключите горелку и подождите не менее 1 минуты, прежде чем снова зажечь ее.

В моделях, оснащенных устройством безопасного пламени (X)\*, нажмите и держите рукоятку горелки нажатой примерно 2–3 секунды, чтобы удержать горение пламени и активировать устройство.

Чтобы выключить горелку, поверните ее рукоятку до упора и установите в положение «●» — выключено.

## Практические рекомендации по использованию газовых горелок

Для наиболее эффективной работы газовых горелок и экономного потребления газа используйте только посуду с крышками и плоским дном. Также посуда должна подходить по размеру к горелке.

Горелка	Диаметр дна посуды, см
Быстрая (R)	24–26
Полубыстрая (S)	16–20
Вспомогательная (A)	10–14

Чтобы определить тип горелки, обратитесь к табл. «Характеристики горелок и жиклеров».

## Использование духовки

Перед первым использованием в течение получаса прокалите пустую духовку закрытой дверцей при максимальной температуре. Прежде чем выключить оборудование и открыть дверцу, удостоверьтесь в наличии хорошей вентиляции в помещении. Появившийся во время прокаливания неприятный запах вызван сгоранием защитных веществ, используемых во время производства оборудования.

Прежде чем использовать оборудование, удалите с его боковых сторон пластиковую пленку.

Ничего не кладите на дно духовки — это может повредить его эмалевое покрытие. Используйте 1-й уровень духовки только при готовке на вертеле (при его наличии).

## Включение духовки

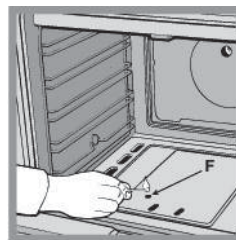

Чтобы зажечь горелку духовки, поднесите горящую спичку или зажигалку к отверстию «F» (см. рис.), нажмите и поверните рукоятку управления духовкой против часовой стрелки в положение Max.

Если спустя 15 секунд пламя не загорится, отпустите рукоятку, откройте дверцу духовки и подождите не менее 1 минуты, прежде чем снова зажигать пламя.

Духовка оснащена устройством безопасности — для его срабатывания рукоятку управления духовкой следует держать нажатой не менее 6 секунд.

Если пламя неожиданно погаснет, выключите горелку и подождите не менее 1 минуты, прежде чем снова зажигать ее.

\* Только для некоторых модификаций моделей.



## Регулировка температуры

Чтобы установить желаемую температуру, вращайте рукоятку управления духовкой против часовой стрелки. Значения температуры показаны на панели управления и могут варьироваться в диапазоне от 140 °C (MIN) до 250 °C (MAX).

При достижении заданной температуры термостат духовки будет поддерживать ее на постоянном уровне.

## Гриль

Чтобы зажечь горелку гриля, поднесите к ней горящую спичку или зажигалку, одновременно повернув нажатую рукоятку управления духовкой по часовой стрелке в позицию . Гриль позволяет равномерно запекать поверхность блюда и особенно подходит для приготовления жаркого, шницелей и котлеток. Вставьте решетку на 4 или 5 уровень духовки, на 1 уровень поместите поддон — для сбора жира и предотвращения чада.

Горелка гриля оснащена устройством безопасности, поэтому рукоятку управления духовкой следует держать нажатой не менее 6 секунд,

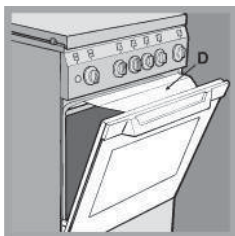

Если пламя неожиданно погаснет, выключите горелку и подождите не менее 1 минуты, прежде чем снова зажигать ее.



Когда используете гриль, держите дверцу духовки открытой. Чтобы предохранить рукоятки от перегрева поместите защитный экран (дефлектор) D между дверцей и панелью управления (см. рис.).

## Таимер

Порядок включения Таимера (часов):

1. поверните по часовой стрелке  рукоятку ТАИМЕР почти на один полный поворот для завода таймера;
2. поверните против часовой стрелки  рукоятку ТАИМЕР, выбрав нужное время.

## Освещение духовки

Освещение духовки можно включить в любой момент нажатием соответствующей кнопки.

### Нижнее отделение\*

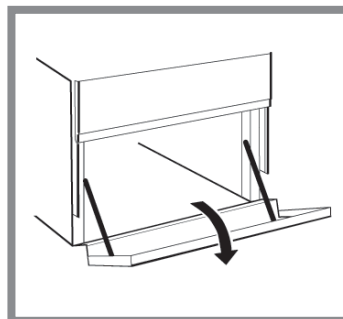

В нижнем отделении духовки можно держать сковороды и принадлежности духовки. Дверца открывается вниз.

Внутренние поверхности отделения могут нагреваться во время работы духовки.

Не помещайте в нижнее отделение воспламеняющиеся материалы.

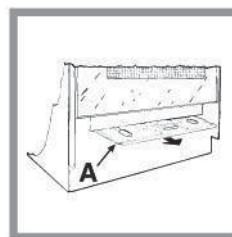

В некоторых моделях газовых плит имеется выдвижная панель «А», которая защищает нижнее отделение духовки от тепла пламени горелки (см. рис.).

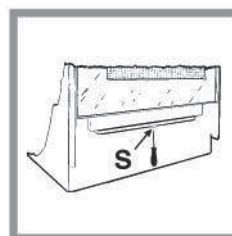

Чтобы удалить выдвижную защитную панель «А», отверните винт «S» (см. рис.). По окончании операций установите защитную панель на место и зафиксируйте ее винтом «S».

Прежде чем использовать духовку, убедитесь, что защитная панель «А» установлена правильно

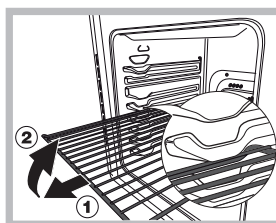

**ВНИМАНИЕ!** Духовый шкаф комплектуется системой блокировки решеток, позволяющей вынимать их из духовки не полностью (1). Для полного вынимания решеток достаточно поднять их, как показано на схеме, взяв их за передний край, и потянуть на себя (2).

Блюдо	Вес, кг	Уровень духовки снизу	Температура, °С	Время разогрева духовки, мин.	Время приготовления, мин
<b>Макаронные изделия</b>					
Лазанья	2,5	4	200-210	10	75-85
Каннелони	2,5	4	200	10	50-60
Запеканка из лапши	2,5	4	200	10	50-60
<b>Мясо</b>					
Телятина	1,5	3	200-210	10	95-100
Цыпленок	1,5	3	210-220	10	90-100
Утка	1,8	3	200	10	100-110
Кролик	2,0	3	200	10	70-80
Свинина	2,1	3	200	10	70-80
Баранина	1,8	3	200	10	100-105
<b>Рыба</b>					
Скумбрия	1,1	3	180-200	10	45-50
Зубатка	1,5	3	180-200	10	45-55
Форель в фольге	1,0	3	180-200	10	45-50
<b>Пицца</b>					
Неаполитанская пицца	1,0	4	210-220	15	20-25
<b>Пироги</b>					
Бисквиты / печенье	0,5	4	180	15	25-35
Торты	1,1	4	180	15	40-45
Несладкие пироги	1,0	4	180	15	50-55
Дрожжевые пироги	1,0	4	170	15	40-45
<b>Блюда гриль (на решетке)</b>					
Стейки из телятины	1	4		5	15-20
Отбивные котлеты	1,5	4		5	20
Гамбургеры	1	3		5	20-30
Скумбрия	1	4		5	15-20
Тосты	4 шт.	4		5	4-5

*Примечание.* Приведенное время приготовления является приблизительным и может изменяться по Вашему усмотрению. При использовании гриля обязательно поместите поддон на 1-й (нижний) уровень духовки.

\* Только для некоторых модификаций моделей.

# Уход и техническое обслуживание

## Экономия энергии и охрана окружающей среды

- Использование оборудования утром или вечером позволяет снизить пиковую нагрузку на электросеть и сэкономить потребление энергии.
- Регулярно проверяйте уплотнители дверцы духовки и протирайте их, очищая от любой грязи и сора: во избежание утечки тепла уплотнители должны плотно прилегать к дверце.

## Отключение оборудования

Перед любыми работами по обслуживанию оборудования отключайте его от электросети.

### Уход за крышкой плиты\*

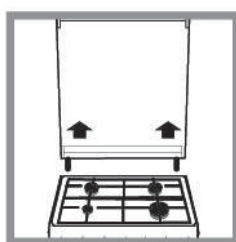

Крышку плиты следует очищать с помощью теплой воды, не используйте абразивные средства. Чтобы очистить площадь за рабочей поверхностью плиты, снимите крышку — откройте ее полностью и потяните вверх (см. рис.).

### Проверка уплотнителей

Регулярно проверяйте уплотнители дверцы по всему периметру. В случае их повреждения обратитесь в Авторизованный сервисный центр. Не пользуйтесь духовкой, пока уплотнители не будут заменены.

### Замена лампы освещения

1. Отключите оборудование от электросети, затем снимите стеклянный плафон с патрона лампы (см. рис.).
2. Выверните перегоревшую лампу и замените ее лампой с аналогичными характеристиками: напряжение 230 В, мощность – 25 Вт, тип – Е 14.
3. Установите стеклянный плафон на место и снова подключите оборудование к электросети.

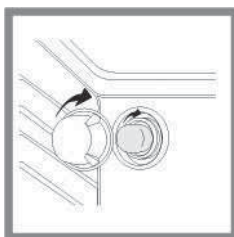

## Помощь

Не пользуйтесь услугами лиц, не уполномоченных Производителем. При ремонте требуйте использования оригинальных запасных частей.

### Сообщите в Авторизованный сервисный центр:

- номер гарантийного документа (сервисной книжки, сервисного сертификата и т.п.);
- модель плиты (Мод.) и серийный номер (S/N), указанные в информационной табличке, расположенной на оборудовании, на упаковке или в гарантийном документе.

## Техническое обслуживание

При обращении в Центр Технического Обслуживания необходимо сообщить:

- модель изделия (Мод.)
- номер тех. паспорта (серийный №)

Последние сведения находятся на заводской табличке, расположенной на изделии и/или на упаковке.

## СЕРВИС

Для получения помощи позвоните по номеру, указанному в прилагаемом к изделию гарантийном талоне, или следуйте инструкциям на нашем сайте. Будьте готовы предоставить следующую информацию:

- Краткое описание проблемы
- Тип и модель изделия
- Сервисный код (номер после слова "SERVICE" на паспортной табличке, ЗАКРЕПЛЕННОЙ на изделии — она находится слева на внутреннем краю духовки и видна при открытой дверце)
- Ваш полный адрес
- Номер телефона для связи

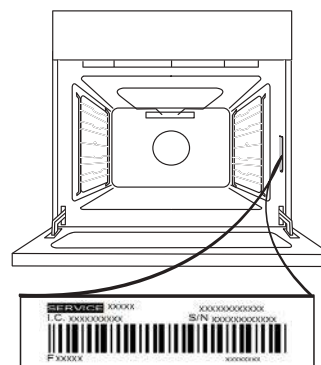

Примечание: В случае необходимости ремонта обращайтесь в авторизованный сервисный центр. Это гарантирует использование фирменных запчастей и правильное выполнение ремонта.

Более подробная информация о гарантии содержится в прилагаемом гарантийном талоне.

## СНЯТИЕ И УСТАНОВКА ДВЕРЦЫ

**1.** Для снятия дверцы полностью откройте ее и откиньте фиксаторы в положение разблокировки.

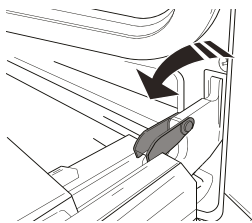

**2.** Прикройте дверцу, насколько это возможно. Надежно захватите дверцу обеими руками (не за ручку). Снимите дверцу: для этого продолжайте ее прикрывать и одновременно потяните вверх (a), пока она не выйдет из пазов (b).

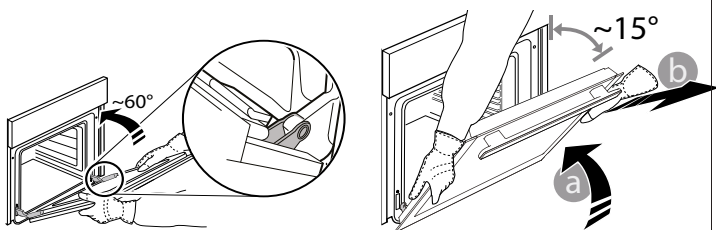

Положите дверцу на мягкую поверхность.

**3.** Для установки дверцы поднесите ее к духовке, совместите крюки петель с гнездами и вставьте верхние части петель в гнезда.

**4.** Опустите дверцу, а затем полностью откройте ее. Поверните фиксаторы в исходное положение: вниз до упора.

**5.** Закройте дверцу и убедитесь, что она находится в одной плоскости с панелью управления. Если нет, повторите приведенные выше шаги.

## CLICK & CLEAN - ОЧИСТКА СТЕКЛА

**1.** Когда дверца снята и лежит на мягкой поверхности ручкой вниз, одновременно нажмите два фиксатора и снимите верхний край дверцы, потянув его к себе.

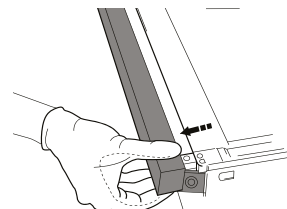
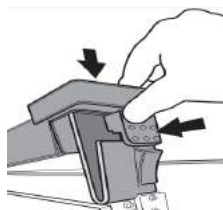

**2.** Поднимите внутреннее стекло, крепко удерживая его обеими руками, затем снимите и положите на мягкую поверхность.

**3.** При установке внутреннего стекла дверцы духового шкафа на место необходимо разместить его таким образом, чтобы текст на панели был легко читаемым и не перевернутым.

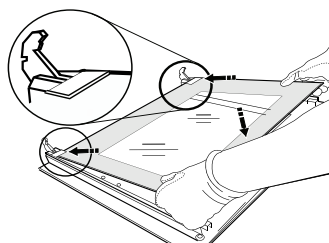

**4.** Зафиксируйте верхний край: Щелчок означает правильную установку. Перед установкой дверцы проверьте целостность уплотнения.

# АНЫҚТАМАЛЫҚ НҰСҚАУЛЫҚ



Аспапты пайдалану алдында Денсаулық пен Қауіпсіздік нұсқаулығын мұқият оқыңыз.

## ӨНІМ СИПАТТАМАСЫ

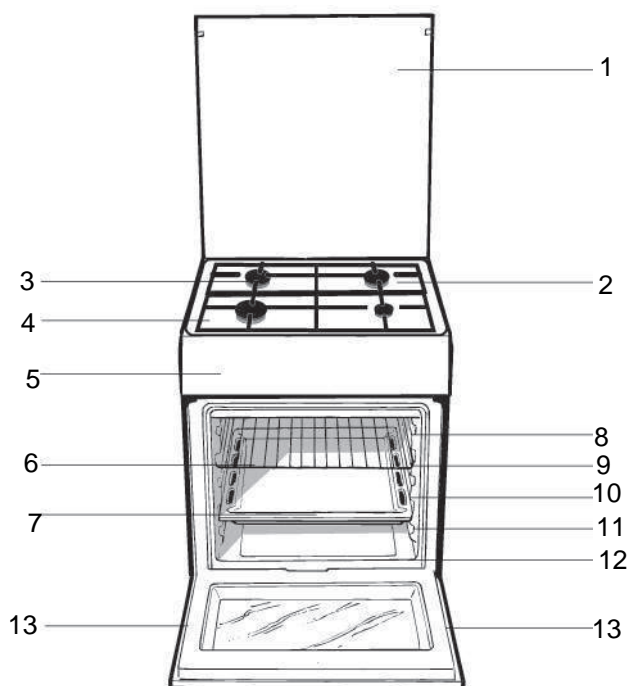

1. Шыны қақпақ
2. Төгілген сұйықтықтарды ұстайтын бет
3. Газ оттығы
4. Плита торы
5. Басқару тақтасы
6. ГРИЛЬ
7. МАЙ ЖИНАЙТЫН ТАБА  
Сырғымалы тартпаларға арналған  
БАҒЫТТАУЫШ ЖОЛДАР
8. 5-позиция
9. 4-позиция
10. 3-позиция
11. 2-позиция
12. 1-позиция
13. Реттелмелі аяқ

## БАСҚАРУ ПАНЕЛІ

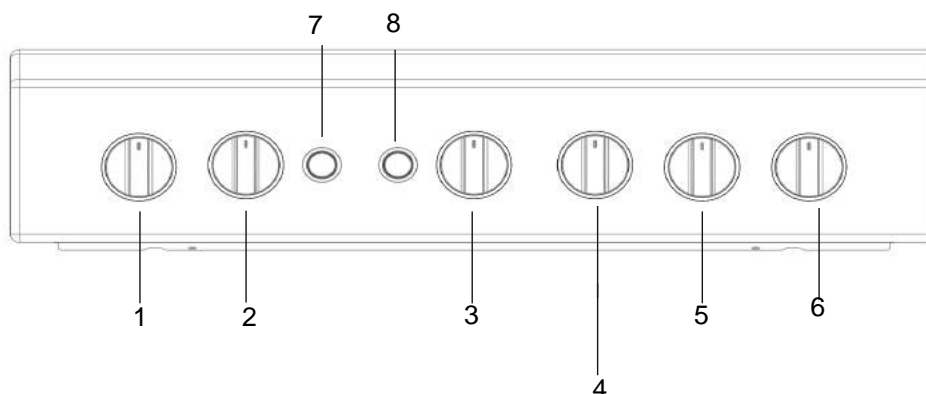

1. Плита **ОТТЫҒЫН** басқару тұтқалары
2. Плита **ОТТЫҒЫН** басқару тұтқалары
3. Пешпен грильді
4. Таймер тұтқасы

5. Плита **ОТТЫҒЫН** басқару тұтқалары
6. Плита **ОТТЫҒЫН** басқару тұтқалары
7. Пешшамьмен гриль бар түймесі
8. Плита оттықтарына арналған электрондық тұтатқыш

## Орнату жөніндегі кеңестер

### Газ түрлеріне сәйкестендіру

Құрылғыны әдепкі газ түрінен (ол қақпақтағы сипаттама жапсырмасында көрсетілген) басқа түрге сәйкестендіруге болады.

#### Плитаны сәйкестендіру

Плита оттықтарының форсункаларын ауыстыру:

1. Плита торларын алып, оттықтарды тіректерінен сырғытып шығарыңыз.

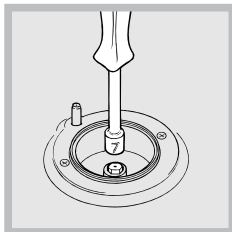

2. Форсункаларды 7 мм гайка кілтімен (суретті қараңыз) босатып, шығарып алыңыз да, газдың басқа түріне арналған форсункалармен алмастырыңыз (Оттық пен форсункалар сипаттарының кестесін қараңыз).

3. Барлық құрамдас бөліктерді жоғарыдағы нұсқауларды керісінше орындау арқылы алмастырыңыз.

Плита оттықтарының ең төменгі параметрін реттеу:

1. Тұтқаны ең төменгі позицияға бұрыңыз.
2. Тұтқа шешіп алып, тұтқа шегесінің ішінде немесе оның жанында орналасқан реттеу бұрандасын жалын кіші бірақ тұрақты болғанша реттеңіз. Құрылғы сұйық газ көзіне жалғанған болса, реттеу бұрандасы мүмкін болғанша мықты бекітілуі керек.
3. Оттық жанып тұрғанда тұтқа позициясын бірнеше мәрте ең төменгіден ең жоғарыға және қарама-қарсы жылдам ауыстырып, жалын өшіп қалмайтынын тексеріңіз.

Плита оттықтары үшін негізгі ауаны реттеу қажет емес.

### Пешті баптандыру

Пештің оттығының форсункасын ауыстыру:

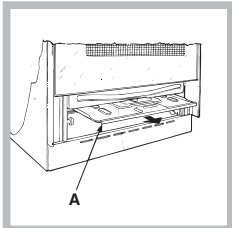

1. «V» бұрандаларын босатқаннан кейін пеш оттығын шешіп алыңыз (суретті қараңыз). Пеш есігін шешіп алсаңыз, бұл әрекеттерді орындау жеңілрек болады.

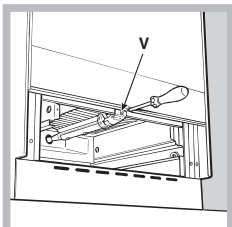

2. Форсунканы арнайы форсунка кеспелтек кілтімен (суретті қараңыз) немесе 7 мм кеспелтек кілтімен бұрап шешіп алыңыз және оны жаңа газ түріне сәйкес келетін жаңа форсункамен ауыстырыңыз (қараңыз Оттық пен форсункалар сипаттарының кестесі).

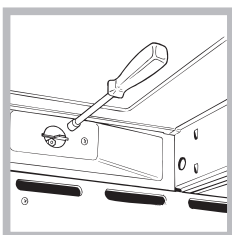

### Газ пешінің оттығының ең төмен параметрін реттеу:

1. Оттықты жағыңыз («Қосу және пайдалану» бөлімін қараңыз).
2. Тұтқаны ең жоғарғы позицияда (Ең жоғары) шамамен 10 минут ұстағаннан кейін ең төменгі позицияға (Ең төмен) бұрыңыз.
3. Тұтқаны алып тастаңыз.
4. Термостат шегесінің сыртқы жағындағы реттеу бұрандаларын (суретті қараңыз) жалын кіші бірақ тұрақты болғанша қатайтыңыз немесе босатыңыз. Құрылғы сұйық газға жалғанған болса, реттеу бұрандасы мүмкін болғанша мықты бекітілуі керек.

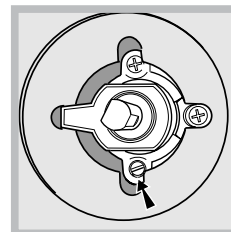
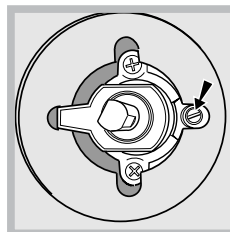

5. Тұтқаны «Ең жоғары» позициядан «Ең төмен» позицияға тез бұрыңыз немесе пеш есігін ашып, жабыңыз, бірақ оттық өшіп қалмайтынына көз жеткізіңіз.

Пешті алғаш рет қолданбас бұрын «Күтім және техникалық қызмет көрсету» бөлімінде берілген нұсқауларға сәйкес оны тазалап алған жөн.

### Настройка гриля \*

Замена жиклера горелки гриля:

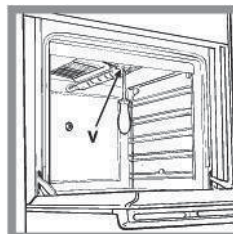

- 1) отверните винт «V» и снимите горелку (см. рис.);

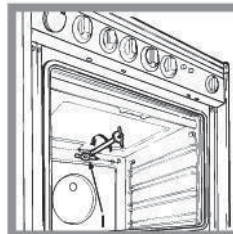

- 2) специальным торцевым ключом для жиклеров или 7 мм торцевым ключом (см. рис.) отвинтите жиклер горелки гриля и замените его подходящим для нового типа газа (см. табл. Характеристики горелок и жиклеров).



Қуат көзі кабелін орнатқаннан кейін, металл қақпақты үш бұрандамен бұрап бекітіңіз.\*

\* Тек белгілі үлгілерде болады.

# Оттық пен форсункалар сипаттарының кестесі

1-кесте				Сұйық газ				Табиғи газ			
Оттық	Диаметр (мм)	Жылу қуаты, кВт (р.с.с.*)		Айналып өту 1/100 (мм)	Форсунка 1/100 (мм)	Ағым* г/сағ		Форсунка 1/100 (мм)	Ағым* л/сағ	Форсунка 1/100 (мм)	Ағым* л/сағ
		Номиналды	Азайтылған			***	**				
Жылдам (үлкен)(R)	100	3.00	0.7	41	87	218	214	128	286	143	286
Жартылай жылдам (орташа)(S)	75	1.90	0.4	30	70	138	136	104	181	118	181
Қосымша (кіші)(A)	51	1.00	0.4	30	52	73	71	76	95	80	95
Пеш	-	2,80	1.0	46	80	204	200	119	267	132	257
Гриль	-	2,30	-	-	75	167	164	114	219	139	227
Жеткізу қысымдары	Номиналды (мбар)					28- 30	37	20		13	
	Ең төмен (мбар)					20	25	17		6,5	
	Ең жоғары (мбар)					35	45	25		18	

\* 15°С және 1013 мбар жағдайында – құрғақ газ  
\*\* Пропан Р.С.С. = 50,37 МДж/кг

\*\*\* Бутан  
Табиғи

Р.С.С. = 49,47 МДж/кг  
Р.С.С. = 37,78 МДж/м<sup>3</sup>

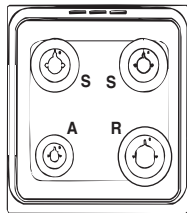

## ТЕХНИКАЛЫҚ ДЕРЕКТЕР

Ток кернеуі мен жиілігі деректер кестесін қараңыз

Оттықтар

қайырма ішінде немесе пеш бөлігін ашқанда пештің ішіндегі сол жақ қабырғада орналасқан деректер кестесінде көрсетілген кез келген газ түрімен қолдану үшін баптандыруға болады

ИМПОРТТАУШЫ:	"ВИРЛУП РУС" ЖІЩ
Сұрақтарыңыз бар болса, мына мекенжайға хабарасыңыз (Ресейде):	Корпус 1, 12– үй, Двинцев көшесі, 127018 Мәскеу, Ресей жедел 8-800 -333 -38 -87
УӘКІЛЕТТІ ТҰЛҒА:	"ВИРЛУП РУС" ЖІЩ
Сұрақтарыңыз бар болса, мына мекенжайға хабарасыңыз:	Корпус 1, 12 –үй, Двинцев көшесі, 127018 Мәскеу, Ресей желі телефоны: 8-800 -333 -38 -87

## Плитаны қолдану

### Оттықтарды жағу

Әрбір ОТТЫҚ тұтқасында қатысты оттық жалынының күшін көрсететін толық шеңбер бар. Плитадағы оттықтардың бірін жағу үшін:

1. Оттыққа жалынды немесе газ жақпағын жақындатыңыз.
2. ОТТЫҚ тұтқасын басып, ол ең жоғарғы жалын параметріне **♠** бағытталғанша, сағат тіліне қарсы бағытта бұрыңыз.
3. ОТТЫҚ тұтқасын сағат тіліне қарсы бағытта бұру арқылы жалын күшін қажетті деңгейге реттеңіз. Ол ең төменгі параметр **♠**, ең жоғарғы параметр **♠** немесе екеуінің арасындағы кез келген позиция болуы мүмкін.

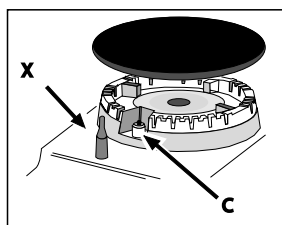

Құрылғы электрондық жағу құралымен\* (C) жабдықталған болса, ☆ таңбасымен белгіленген тұтату түймесін басыңыз, одан кейін ОТТЫҚ тұтқасын басып, оны оттық жанғанша

ең жоғарғы жалын параметріне қарай, сағат тіліне қарсы бағытта бұрыңыз. Тұтқа босатылғанда оттық өшіп қалуы мүмкін. Бұл орын алса, тұтқаны ұзағырақ ұстап, әрекетті қайталаңыз.

**!** Жалын байқаусыз өшірілсе, оттықты өшіріңіз де, оны қайтадан жақпас бұрын кем дегенде 1 минут күтіңіз.

Құрылғы жалынның өшіп қалуына қарсы сақтандырғышпен (X)\* жабдықталған болса, жалынның жанып тұруы және құралды іске қосу үшін ОТТЫҚ тұтқасын шамамен 2-3 секунд басып, ұстап тұрыңыз.

Оттықты өшіру үшін тұтқаны тоқтау позициясына • жеткенше бұрыңыз.

\* Тек белгілі үлгілерде болады.

### Оттықтарды пайдалану бойынша кеңестер

Оттықтар ең тиімді түрде жұмыс істеуі және тұтынылатын газ мөлшерін үнемдеуі үшін қақпағы бар және асты тегіс табаларды ғана қолданған жөн. Сондай-ақ, олар оттықтың өлшеміне сәйкес келуі тиіс.

Оттық	Ø Ыдыс диаметрі (см)
Жылдам (R)	24 - 26
Жартылай жылдам (S)	16 - 20
Қосымша (A)	10 - 14

Оттық түрін анықтау үшін «Оттық пен форсункалардың сипаттары» ішіндегі сызбаларды қараңыз.

Төмендеткіш сөремен жабдықталған үлгілерде диаметрі 12 см-ден аз кіші табақтарды қолданған кезде оны тек қосымша оттықта ғана пайдалануға болатынын есіңізде болсын.

### Пешті қолдану

Құрылғыны алғаш рет пайдаланғанда оны бос күйінде есігін жауып, ең жоғарғы температурада кемінде жарты сағаттай қыздырыңыз. Пешті өшіріп, оның есігін ашпастан бұрын бөлменің жақсы желдетілгенін тексеріңіз. Өндіру кезінде қолданылған қорғағыш заттардың жанып кетуіне байланысты жеңіл жағымсыз иіс шығуы мүмкін.

Өнімді пайдаланбас бұрын құрылғының бүйірлеріндегі барлық пластикалық үлдірлерді алып тастаңыз.

Ешқашан пештің астыңғы жағына зат қоймаңыз; бұл эмальді қабатты зақымдайды. Гриль-бар істігімен пісірген кезде пеште тек 1-позицияны қолданыңыз.

### Пешті жағу

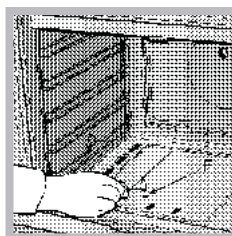

Пеш оттығын жағу үшін жалынды немесе газ шақпағын «F» тесігіне жақындатыңыз (суретті қараңыз), одан кейін ПЕШТІ басқару тұтқасын басып, оны «Ең жоғары» позицияға жеткенше сағат тіліне қарсы бағытта бұрыңыз.

Егер, 15 секундтан кейін оттық жанбаса, тұтқаны жіберіп, пеш есігін ашыңыз да, қайтадан жағуға әрекет етпес бұрын кем дегенде 1 минут күтіңіз.

Пеш сақтандырғышпен жабдықталған, сондықтан ПЕШТІ басқару тұтқасын шамамен 6 секунд басып, ұстап тұру керек.

Жалын байқаусыз өшірілсе, оттықты өшіріңіз де, пешті қайтадан жақпас бұрын кем дегенде 1 минут күтіңіз.



Жалын байқаусыз өшірілсе, оттықты өшіріңіз де, пешті қайтадан жақпас бұрын кем дегенде 1 минут күтіңіз.

### Температураны реттеу

Қажетті пісіру температурасын орнату үшін ПЕШТІ басқару тұтқасын сағат тіліне қарсы бағытта бұрыңыз. Температуралар басқару тақтасында көрсетіледі және «Ең төмен» (140°C) мен «Ең жоғары» (250°C) арасында болуы мүмкін. Орнатылған температураға жеткеннен кейін пеш термостаттың көмегімен оны бір қалыпта ұстайды.

### Төменгі бөлім

Бөлімнің (бар болған жағдайда) ішкі беттері қызуы мүмкін.  
Пеш астындағы бөлімге жанғыш заттарды қоймаңыз.

### Гриль

Грильді жағу үшін жалынды немесе газ шақпағын оттыққа жақындатыңыз, одан кейін ПЕШТІ басқару тұтқасын басып, оны  позициясына жеткенше сағат тіліне қарсы бағытта бұрыңыз. Гриль тағамның бетін біркелкі қызартуға мүмкіндік береді және әсіресе қуырылған тағамдар, шницель мен сосискалар үшін қолайлы. Тартпаны 4- немесе 5-позицияға қойыңыз және майды жинау әрі түгін түзілуін болдырмау үшін 1-позицияға тұтқалы табаны қойыңыз.

Гриль сақтандырғышпен жабдықталған, сондықтан ПЕШТІ басқару тұтқасын шамамен 6 секунд басып, ұстап тұру керек.

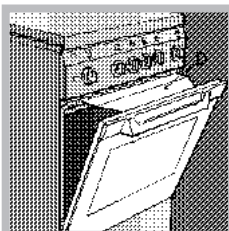

Жалын байқаусыз өшірілсе, оттықты өшіріңіз де, грильді қайтадан жақпас бұрын кем дегенде 1 минут күтіңіз.

Грильді пайдаланған кезде тұтқалар қызып кетпеуі үшін есік пен басқару тақтасының арасына (суретті қараңыз) «D» шағылдырғышын салып, есікті сәл ашып қою керек.



### Таймер

Таймерді іске қосу үшін төмендегі әрекеттерді орындаңыз:

1. Сигналды орнату үшін ТАЙМЕР тұтқасын сағат тілі бағытымен  бір толық айналымға бұрыңыз.
2. Қажетті уақыт ұзақтығын орнату үшін ТАЙМЕР тұтқасын сағат тіліне қарсы бағытта  бұрыңыз.

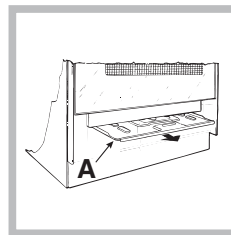

Газ пеш модельдерінде төменгі бөлімді оттық шығарған қызудан қорғайтын сырғытпалы «А» қорғау қабаты бар (суретті қараңыз).

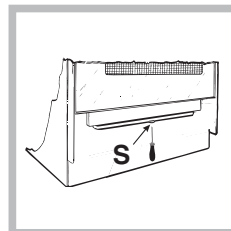

Сырғытпалы қорғауды алып тастау үшін «S» бұрандасын шешіп алыңыз (суретті қараңыз). Оны орнына қою үшін «S» бұрандасының көмегімен орнына бекітіңіз.

Пешті пайдаланбас бұрын сырғытпалы қорғау дұрыс бекітілгеніне көз жеткізіңіз.

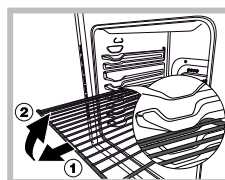

ЕСКЕРТУ! Пеш тартпаларды алып шығуға арналған және пештен шығып кетуіне жол бермейтін шектегіш жүйемен жабдықталған. (1)

Сызбада көрсетілгендей, толығымен шығарып алу

үшін тартпаларды алдыңғы шетінен ұстап көтеріп, тартсаңыз (2) болғаны.

### Төменгі бөлім

Пештің астында пештің керек-жарақтары мен терең ыдыстарды сақтау үшін қолдануға болатын бөлім бар. Есікті ашу үшін оны төмен қарай тартыңыз (суретті қараңыз).

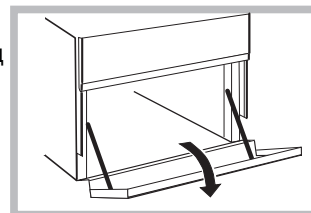

Пеш астындағы бөлімге жанғыш заттарды қоймаңыз. Бөлімнің (бар болған жағдайда) ішкі беттері қызуы

# Пеште тағам пісіру бойынша кеңестер кестесі

Дайындалатын тағам	Салмағы (кг)	Төменнен санағанда сәрелердің пісіру позициясы	Температура (°C)	Алдынала қыздыру уақыты (мин)	Пісіру уақыты (мин)
<b>Паста</b>					
Лазанья	2.5	4	200-210	10	75-85
Ет қосылған қамыр түтіктері	2.5	4	200	10	50-60
Гратин паста пісірмелері	2.5	4	200	10	50-60
<b>Ет</b>					
Бұзау еті	1.5	3	200-210	10	95-100
Тауық	1.5	3	210-220	10	90-100
Үйрек	1.8	3	200	10	100-110
Қоян	2.0	3	200	10	70-80
Шошқа еті	2.1	3	200	10	70-80
Жас қой еті	1.8	3	200	10	100-105
<b>Балық</b>					
Макрель	1.1	3	180-200	10	45-50
Зубан	1.5	3	180-200	10	45-55
Қағазда пісірілген бақтақ	1.0	3	180-200	10	45-50
<b>Пицца</b>					
Наполитана	1.0	4	210-220	15	20-25
<b>Кекс</b>					
Печеньелер	0.5	4	180	15	25-35
Бәліш	1.1	4	180	15	40-45
Хош иісті бәліш	1.0	4	180	15	50-55
Көтерілген торттар	1.0	4	170	15	40-45
<b>Гриль пісіру</b>					
Бұзау етінен пісірілген стейктер	1	4		5	15-20
Котлет	1.5	*		5	20
Гамбургер	1	3		5	20-30
Скумбрия	1	4		5	15-20
Қызартылған нан мен бутерброд	№ ° 4	4		5	4-5

**Ескертпе:** пісіру уақыттары шамалап берілген және оларды жеке қалауға қарай өзгертуге болады. Грильді пайдаланып тағам дайындаған кезде тұтқалы таба пештің түбінен санағанда бірінші тартпада орналастырылуы тиіс.

# Күтім және техникалық қызмет көрсету

## Қоршаған ортаны сақтау және қорғау

- Пешті таңертең ерте немесе түстен кейін кешірек пайдалану арқылы электр қуатын қамтамасыз етуші желілік компаниялардың ең жоғары жүктемесін азайтуға көмектесе аласыз.
- Есік тығыздағыштарын жиі тексеріңіз, олар есікке тығыз келетіндей етіп, қалдық болмауы үшін тазалап сүртіп тұрыңыз, осылайша ыстықтың сыртқа шығуын болдырмайсыз.

## Құрылғыны өшіру

Кез келген бір жұмысты бастамастан бұрын құрылғыны тоқтан ажыратыңыз.

## Пеш тығыздағыштарын тексеру

Пештегі есік тығыздағыштарын жиі тексеріп тұрыңыз. Егер тығыздағыштар зақымдалған болса, жақын жердегі Өкілетті сатудан кейін қызмет көрсету орталығына хабарласыңыз. Тығыздағыштар ауыстырылғанға дейін пешті пайдаланбауды ұсынамыз.

## Газ шүмегіне техникалық қызмет көрсету

Уақыт өте, шүмектер тығыздануы немесе оларды бұру қиындауы мүмкін. Бұл жағдай орын алса, шүмекті ауыстыру қажет.

**Бұл процедураны өндіруші өкілет берген білікті маман орындауы тиіс.**

## Пеш шамын ауыстыру

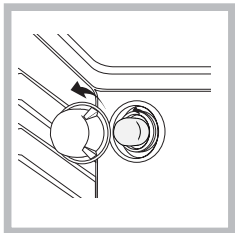

1. Пешті тоқтан ажыратқаннан кейін шам ұясын жауып тұрған шыны қақпақты шешіп алыңыз (суретті қараңыз).
2. Шамды алып, оны сондай басқа шаммен ауыстырыңыз: кернеуі 230 В, қуаты 25 Вт,

цоколі Е 14.

3. Қақпақты орнына қойып, пешті тоққа қайтадан қосыңыз.

**Пеш шамын бөлмені жарықтандыру үшін қолданбаңыз.**

## Қақпақ

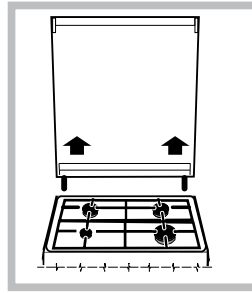

Пеш шыны қақпақпен жабдықталған болса, бұл қақпақты жылы сумен тазалау керек. Қырғыш заттарды пайдаланбаңыз. Плитаның артқы жағын тазалауды жеңілдету үшін қақпақты шешіп алуға болады. Қақпақты толығымен ашып, оны жоғары қарай тартыңыз (суретті қараңыз).

Оттықтар жанып тұрған кезде немесе әлі ыстық болғанда қақпақты жаппаңыз.

## Көмек

**Келесі мәліметтерді оңай жерде ұстаңыз:**

- Құрылғының моделі (Мод.).
- Сериялық нөмірі (С/н).

Бұл ақпарат құрылғыда орнатылған деректеме кестесінде немесе орамадан табылуы мүмкін.

## КЕПІЛДІК БОЙЫНША ҚЫЗМЕТ КӨРСЕТУ

Көмек алу үшін өнімнің қаптамасына салынған кепілдік кітапшасында берілген нөмірге қоңырау шалыңыз немесе вебсайттағы нұсқауларды орындаңыз. Келесі ақпаратты беруге дайын болыңыз:

- Мәселенің қысқаша сипаттамасы;
- Өнімінің нақты түрі мен үлгісі;
- Көмек алу коды (ӨНІМГЕ ЖАПСЫРЫЛҒАН тақтадағы SERVICE сөзінен кейінгі сан, оны пештің есігін ашып, сол жақ ішкі қырынан көруге болады).
- Толық мекенжайыңыз
- Байланыс телефон нөмірі

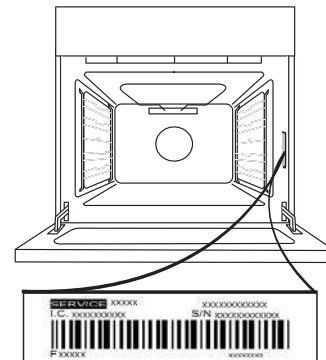

Ескеріңіз: Егер жөндеу қажет болса, түпнұсқалы қосалқы бөлшектерді пайдаланатын және жөндеуді дұрыс орындайтын өкілетті қызмет көрсету орталығына хабарласыңыз.

Кепілдік туралы толығырақ ақпарат алу үшін ішіне салынған кепілдік кітапшасын оқыңыз.

Өнімнің толық сипаттамасын, соның ішінде осы пешке арналған энергияны түрлендіру коэффициентін [www.indesit.com](http://www.indesit.com) сайтынан оқуға және жүктеп алуға болады

## ЕСІКТІ АЛУ ЖӘНЕ ҚАЙТА ОРНАТУ

**1.** Есікті алу үшін оны толығымен ашыңыз және ілмектері құлыпталмаған күйінде болмайынша төмендетіңіз.

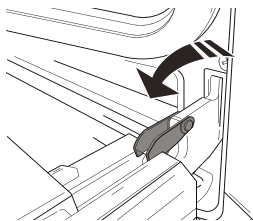

**2.** Есікті мүмкіндігінше мықтап жабыңыз. Есікті екі қолыңызбен мықтап ұстаңыз – оны тұтқасынан ұстауға болмайды. Есік орнынан (b) босамағанша оны жоғары қарай (a) тартумен қатар жабуды жалғастырыңыз.

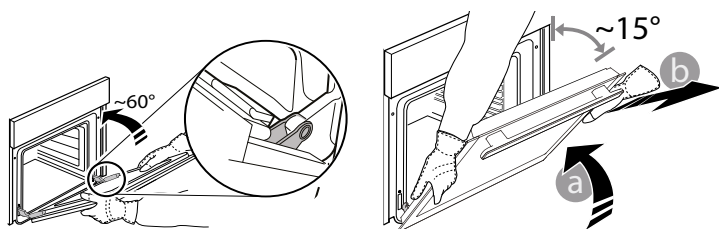

Есікті жұмсақ бетке салып, бір жаққа орнатыңыз.

**3.** Есікті пешке қарай жылжытып, ілгектерді ұяшықтарына сәйкестендіріп, жоғарғы бөлігін ойықтарына бекітіп қайта орнатыңыз.

**4.** Есікті төмендетіңіз және толығымен ашыңыз. Қысқыштарды бастапқы орнына түмендетіңіз: олардың толығымен төмендетілгеніне көз жеткізіңіз.

**5.** Есікті жауып көріңіз және оның басқару тақтасымен турланатынына көз жеткізіңіз. Егер тура болмаса, жоғарыдағы қадамдарды қайталап шығыңыз.

## CLICK & CLEAN - ӘЙНЕКТІ ТАЗАЛАУ

**1.** Есікті алып, тұтқасын төмен қарату арқылы жұмсақ жерге қойған соң, екі қатайту қысқышын бір уақытта басыңыз және есіктің жоғарғы жиегін өзіңізге қарай тарту арқылы алыңыз.

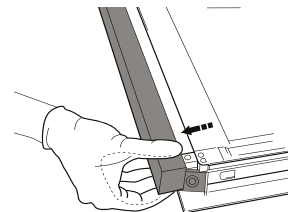
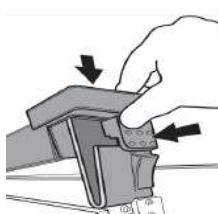

**2.** Ішкі әйнекті екі қолыңызбен көтеріп, мықтап ұстаңыз, оны шығарып алыңыз да, тазаламас бұрын жұмсақ бетке қойыңыз.

**3.** Ішкі есіктің әйнегін қайта салған кезде, панельде жазылған ескерту төңкеріліп тұрмайтындай және анық көрініп тұратындай етіп әйнек панелін дұрыстап салыңыз.

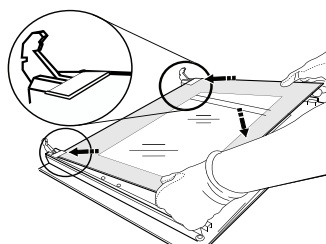

**4.** Жоғарғы жиекті қайта бекітіңіз: сырт еткен дыбыс дұрыс орналасқанның белгісі. Есікті қайта бекітпес бұрын мөрдің қорғалғанына көз жеткізіңіз.

# Սարքավորման- նկարագիրը

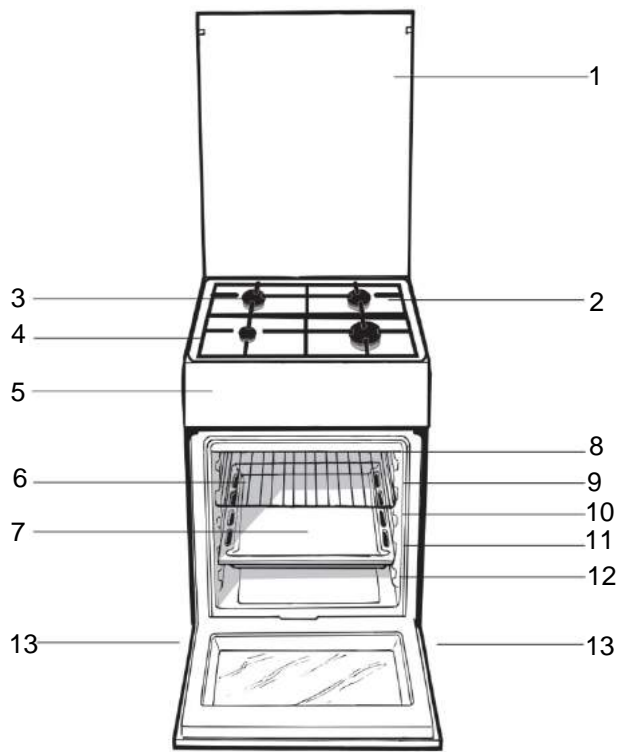

1. Աաանե եաաաոոհ
2. Պաաոո դաեեբեա՝ ցաաոբեբի հաաաբ
3. Գազի աաբիչ
4. Ջեաոցի ցաոց
5. Վեբաաեաեոոոբաոն վաաաոակ
6. Գոբի
7. ԿԱԹԻՂԱԹԻՆ ՍԿՈՒՏԵՂ  
ԳՂԱՆՎԱԿՆԵՐ  
աաաոո դաբաեեեբի հաաաբ
8. 5-բո դիբբ
9. 4-ոո ոոոբ
10. 3-բո դիբբ
11. 2-բո դիբբ
12. 1-հո ոոոբ
13. Կաբգավոբոաոն ոոոիկ

## Վեբաաեաեոոոբաոն-վաաաոակ-

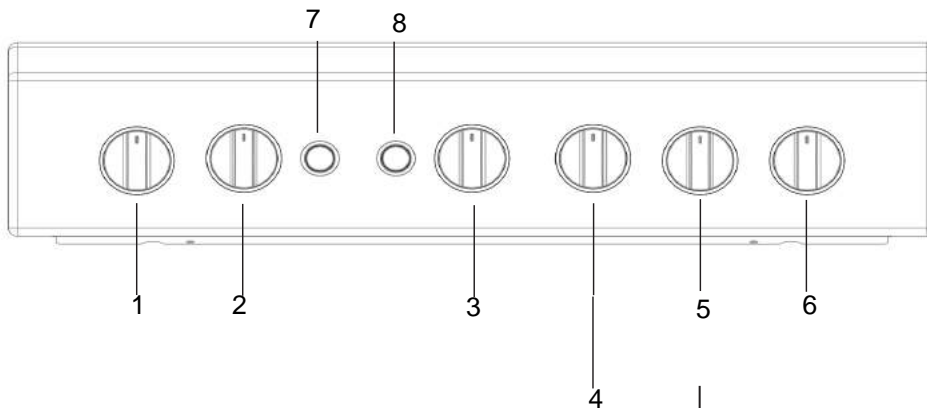

- |                                                                                                                                                                         |                                                                                                                                                                               |                                                                                                                                        |
|-------------------------------------------------------------------------------------------------------------------------------------------------------------------------|-------------------------------------------------------------------------------------------------------------------------------------------------------------------------------|----------------------------------------------------------------------------------------------------------------------------------------|
| <ol style="list-style-type: none"> <li>1. Սաեիեի-աաբիչի-վեբաաեաեոոոբաոն-եոոակեեբ</li> <li>2. Սաեիեի-աաբիչի-վեբաաեաեոոոբաոն-եոոակեեբ</li> <li>3. ԸՆՏԲԻՁ եոոակ</li> </ol> | <ol style="list-style-type: none"> <li>4. ԺԱՄԱՆԱԿԱԶԱՓԻ եոոակ</li> <li>5. Սաեիեի-աաբիչի-վեբաաեաեոոոբաոն-եոոակեեբ</li> <li>6. Սաեիեի-աաբիչի-վեբաաեաեոոոբաոն-եոոակեեբ</li> </ol> | <ol style="list-style-type: none"> <li>7. ՋԵԲՄԱՍՏԻՃԱՆԻ ցոեցիչ լույս</li> <li>8. Էլեեոբոոոոոյի լույս՝ ջեաոցի աաբիչեեբի հաաաբ</li> </ol> |
|-------------------------------------------------------------------------------------------------------------------------------------------------------------------------|-------------------------------------------------------------------------------------------------------------------------------------------------------------------------------|----------------------------------------------------------------------------------------------------------------------------------------|

# Տեղադրման խորհուրդներ

### Հարմարեցում՝ Վազի-տարբեր-տեսակներին

Գազի-դեֆլատուսակից-բացի, արքավորումը-պարող-է-հարմարեցնել-հակ-վազի-տեսակի-հետ-(սա-հեշ-վու-մ-է-կափարիչ-վր-ա-տակա-տեխնիկական-դիտակին):

#### Ջեռոցի-վարգավորում

Գլխիկներ-վր-տխարիկում՝ ջեռոցի-այրիչ-ներ-ի-համար:

- 1.-Հանեք-ջեռացի-ցանցեր-ը-այրիչ-ներ-ը-տակեցնել-պահ-հեշ-տեղերից:  
2.-Գլխիկներ-ը-հանեք՝ - օգտագործելով-7մմ-նոս-մանեկի-պտտուսակաբանալի-(տե՛ս-հիշարը),-և-վախարիկ-ը-դրան-հետ-գազի-հոր-տեսակի-համար-հաստատված-գլխիկներով-(տե՛ս-այրիչ-ի-է-գլխիկ-մասնագրերի-աղյուսակը):
- 3.-Փոխեք-բոլոր-բաղադրիչները՝ - հետևելով-վերը-հեշ-ված-տրախանգներին-

հակառակ-վատարմանը:

#### Ջեռոցի-այրիչ-ներ-ի-վարգավորում.-հվազագույն-տանձնում.

- 1.-Մորակը-պտտեք-դեպի-հվազագույն-դիրքը:
- 2.-Հանեք-դռնակ-ը-և-վարգավորեք-վարգավորման-պտտուսակը,-որը-սեղադրված-է-ձորակի-հերթի-ի-հերթում-կամ-դրոջին,-մինչև-որ-կրակը-լինի-ժոմբ,-բայց-չ-այտուց:  
Եթե-արքավորման-ը-միացված-է-հեղուկ-գազ,-ուստ-կարգավորման-պտտուսակ-ը-անհրաժեշտ-է-հնարավորին-առ-ժող-ամբացնել:
- 3.-Մինչ-այրիչ-ը-վառվում-է,-արագ-դռնի-է-դռնակի-դիրքը՝ - հվազագույնից-մինչև-տառավելագույն-է-հակառակ-ը-մի-հանր-անգամ՝-այդպիսով-տառագելով-արդյոք-կրակը-չ-ի-մարում:

#### Ջեռոցի-այրիչ-ներ-ը-չ-են-պահանջում-օդի-առաջնային-վարգավորում:

#### Հարմարացնել-վառարանը

#### Փոխեք-վառարանի-այրիչ-ի-ձորակը

- 1.-Հանեք-վառարանի-թոցիկը:  
2.-Սահեցնելով-հանեք-**A**- պաշտպանություն-վահանակը:(տե՛ս-դիտարանը):

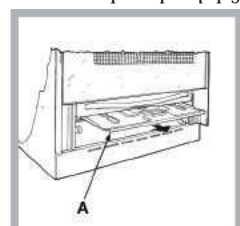

- 3.-Հեռացրեք-վառարանի-այրիչ-ը-**V**- պտտուսակներ-ի-հանելուց-հետո-(տե՛ս-հիշարը):  
Ամբողջ-գործողություն-ը-ավելի-հեշտ-կիրակնացվի,-էթե-վառարանի-դռնակը-հանվի:

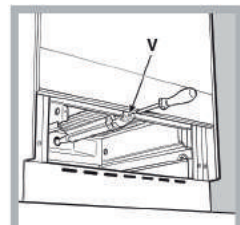

- 4.-Հանեք-գլխիկը՝-դիրք-տեղ-ը-գլխիկի-մանեկի-հատուկ-պտտուսակաբանալի-(տե՛ս-հիշարը)-կամ-7մմ-նոս-մանեկի-պտտուսակաբանալի,-և-վախարիկ-ը-դրան-հետ-գազի-հոր-տեսակի-համար-հաստատված-գլխիկներով-(տե՛ս-այրիչ-ի-է-գլխիկ-մասնագրերի-աղյուսակը):

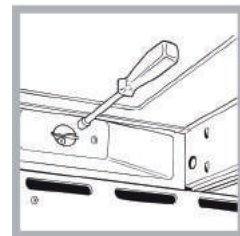

Կարգավորել-վազավ-վառարանի-այրիչ-ներ-ի-հվազագույն-կարգավորումները՝

- 1.-Առաջ-կարգ-ը-(տե՛ս-Մեկնարկ-ը-Օգտագործում):
- 2.-Պտտեք-դռնակ-ը-հվազագույն-դիրք-ը-(Ն.Վ.Ջ.)-տառավելագույն-դիրքում-(Ա.Ռ.Վ.Ս.)-մոտ-10-բոլոր-լինելուց-հետո:
- 3.-Հանեք-դռնակը:
- 4.-Զգեք-կամ-բուլ-ը-վարգավորիչ-պտտուսակներ-ը-ջեռմաստի-հանր-հերթի-ի-հետ-մ-ը-տեսակ-ը-(տե՛ս-հիշարը)-մինչև,-որ-կրակը-լինի-բ-բայց-չ-այտուց-լինի:

Եթե-արքավորման-ը-միացված-է-հեղուկ-գազին,-կարգավորիչ-պտտուսակ-ը-պետք-է-ամբացնել-հնարավորին-առ-մար:

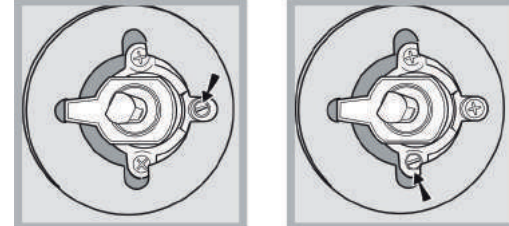

- 5.-Արագ-պտտեք-դռնակ-ը-Ա.Ռ.Վ.Ս.-դիրք-ից-Ն.Վ.Ջ.-դիրք-վր-պահ-մար-ը-և-վախարիչ-վառարանի-դռնակը՝-համարվելով,-որ-այրիչ-ը-չ-ի-մարել:

#### Հարմարացնել-թորոպելը

#### Փոխեք-թորոպել-ու-այրիչ-ի-ձորակը

- 1.-Հեռացրեք-վառարանի-այրիչ-ը-**V**- պտտուսակներ-ի-հանելուց-հետո-(տե՛ս-հիշարը):

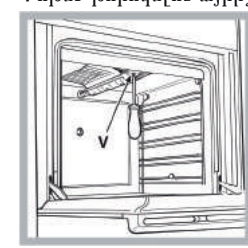

- 2.-Հանեք-գլխիկը՝-դիրք-տեղ-ը-գլխիկի-մանեկի-հատուկ-պտտուսակաբանալի-ը-(տե՛ս-հիշարը)-կամ-7մմ-նոս-մանեկի-պտտուսակաբանալի-ը,-և-վախարիկ-ը-դրան-հետ-գազի-հոր-տեսակի-համար-հաստատված-գլխիկներով-(տե՛ս-այրիչ-ի-է-գլխիկ-մասնագրերի-աղյուսակը):

Զգուշացեք-կայծի-թորոպակի-դարձից-է-ջեռմաստի-առ-ստե-խողովակներին:

Վառարանի-ի-թորոպել-ու-այրիչ-ներ-ը-չ-են-պահանջում-օդի-առաջնային-վարգավորում:

Սարքավորում-ը-վարգավորելուց-հետո,-հանր-որ-այն-կարող-է-օգտագործվել-վազի-տեսակով,-ի-հետև-սինիկական-պտտուսակ-ը-վախարիկ-ը-դրան-հետ-գազի-հոր-տեսակի-համար-հաստատված-գազի-հոր-տեսակի-հետ-պտտուսակ-ը-պետք-է-ստեղծել-լիազորված-տեխնիկական-ուսուցանող-ը-հետո-ներհիշել:

!Եթե-օգտագործող-ը-գազի-հեռում-ը-առարբերվում-է-(կամ-մի-ժող-ը-է-առարբերվում)-առաջարկվող-հեռում-ից,-անհրաժեշտ-է-հերթա-վորակ-ի-համար-պտտուսակ-ը-հեռում-ը-վարգավորիչ-տեղադրել՝ - համաձայն-ը-ը-թորոպակի-դռնակ-ը-պտտուսակ-ը,-որ-ուն-հանր-ը-չ-ի-մարում-է-և-  
<<ուղղորդված-վազի-վարգավորիչ-ներին>>:

# Այրիչի-և-գլխիկի-մասնագրերի-աղյուսակ

1-ին- աղյուսակ		Հեղուկ-գազ						Բնական-գազ			
Այրիչ	Տրամագիծ (ՄՄ)	Ջերմային-էներգիա կՎա-(p.c.s.*)		Շքջանցիկ- 1/100 (ՄՄ)	Ծորակ- 1/100 (ՄՄ)	Հոսք* գ/ժ		Ծորակ- 1/100 (ՄՄ)	Հոսք* գ/ժ	Ծորակ- 1/100 (ՄՄ)	Հոսք* գ/ժ
		Անվտանգ Արևմտյան	Կրճատված			***	**				
Արագ (Մեծ)(Ա)	100	3,00	0,7	41	87	218	214	128	286	143	286
Կիսաարագ (Միջին)(Կ)	75	1,90	0,4	30	70	138	136	104	181	118	181
Օժանդակ (Փոքր)(Լ)	51	1,00	0,4	30	52	73	71	76	95	80	95
Վառարան	—	2,80	1,0	46	80	204	200	119	267	132	257
Խորովիչ	—	2,30	—	—	75	167	164	114	219	139	227
Մատուցարան ձևումներ	Անվտանգ- (մբար)						28-30	37	20		13
	Նվազագույն- (մբար)						20	25	17		6,5
	Առավելագույն- (մբար)						35	45	25		18

Առաջարկում ենք մաքրել լվառարանը-հախճան-այն-ուռաջին-անգամ-  
օգտագործելը՝ հետևելով «Հնամի-նպաստարկում» շաժնում-  
ներկայացված հրահանգներին:

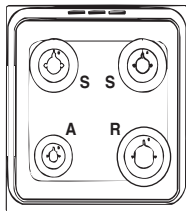

**ՏԵԽՆԻԿԱԿԱՆ-ՏՎՅԱԼՆԵՐ**

Էներգիայի-  
մատակարարման-շարունակ- Տեխնիկական-տվյալներ-տախտակը  
հանախանութում

Այրիչները կարող են հարմարեցնել գազի-ցանկացած-  
տեսակի-հետ, որը-ցուցադրված է-  
տեխնիկական-տվյալներ-տախտակին,-  
այն-գտնվում է-դափույրի-ներսում-  
կամ-բեռում-է-իջև-բացելու-դեպի-  
ձախակողմյան-պատին:

# Մեկնարկ և օգտագործում

## Ձեռոցի-օգտագործում

### Այրիչները իրարից տարբերում

Յուրաքանչյուր այրիչի վրա կա իր համարժեք անվտանգության չափանշաններ, որոնք շուրջ էլ չեն համարժեքատեսակի այրիչի փոխարինումը:

Ձեռոցի-այրիչները հարկ է ճշգրտել և ստուգել ըստ համարի:

1. Կրակը համարժեք զանգվածի ընդունելու և ցրելու արագություն:
2. Սեղմեք այրիչի ղեկը և ստուգեք այրիչի ավելի հեշտ հատվածում առկա արագության փոփոխությունը: **Պ**
3. Կարգավորեք կրակի ղեկը և ստուգեք այրիչի ավելի հեշտ հատվածում առկա արագության փոփոխությունը: **Ս** Կարգավորեք այրիչի ղեկը և ստուգեք այրիչի ավելի հեշտ հատվածում առկա արագության փոփոխությունը: **Վ** Կարգավորեք այրիչի ղեկը և ստուգեք այրիչի ավելի հեշտ հատվածում առկա արագության փոփոխությունը: **Մ**

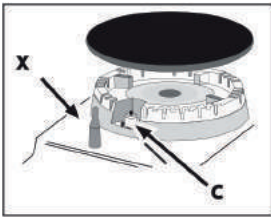

Եթե ձեռքով ստուգելով ձեռքով անհարմար է, ապա կրակը կարող է լինել ավելի բարձր, քան պետք է (տես՝ սեղմեք և ստուգեք), և սեղմեք այրիչի ղեկը, որը ճշգրտված է հեշտ հատվածում **Վ**, ապա սեղմեք այրիչի ղեկը **Մ** և ստուգեք այրիչի ավելի հեշտ հատվածում առկա արագության փոփոխությունը:

առավելագույն արագությամբ այրիչի ղեկը շարժելով: Մի քանի րոպե անց կարող եք տեսնել այրիչի ղեկի վրա, որը ներկայումս զանգված է հեշտ հատվածում, այսպես կոչված էլեկտրական այրիչի ղեկի վրա **Վ** և ստուգեք այրիչի ղեկը **Մ**: Պարզապես սեղմեք **Վ** և ստուգեք այրիչի ղեկը և հակառակ ուղղությամբ այն պահեք, որ շուրջ տասնավայրիչները ցրելու արագությունը ընդհանուր առմամբ չափավոր է: Այրիչը կարող է մարել, եթե կրակը շուրջ էլ չի գոյացնում: Եթե այդպես չլինի, ապա կրակն է գործողությունը՝ երկար ժամանակ կրակը չի բռնկվում:

Եթե շուրջ տասնավայրիչները չեն ստեղծում արագության փոփոխություն, ապա սեղմեք այրիչի ղեկը **Մ** և ստուգեք այրիչի ղեկը **Վ**:

Եթե ձեռքով ստուգելով ձեռքով անհարմար է, ապա կրակը կարող է լինել ավելի բարձր, քան պետք է (տես՝ սեղմեք և ստուգեք), և սեղմեք այրիչի ղեկը, որը ճշգրտված է հեշտ հատվածում **Վ**, ապա սեղմեք այրիչի ղեկը **Մ** և ստուգեք այրիչի ավելի հեշտ հատվածում առկա արագության փոփոխությունը: **Վ** և **Մ** արագության փոփոխությունը:

Այրիչը չի ստեղծում արագության փոփոխություն, ապա սեղմեք այրիչի ղեկը **Վ** և ստուգեք այրիչի ղեկը **Մ**:

## Գործնական խորհուրդներ՝ այրիչներն օգտագործելու ժամանակ

Այրիչները ավելի խորհուրդներ և օգտագործելու հարցերի պատասխանները կգտնեք այս համարի խորհուրդներում օգտագործելու հարցերի հարցազրույցում: Իրանից ստեղծված համարային օգտագործման խորհուրդները:

Այրիչ	Ձեռնահոսքային պարագաների արագություն (մ)
Արագ (Ա)	24-26
Կիսաարագ (Կ)	16-20
Լրացուցիչ (Լ)	10-14

Այրիչի ղեկը ստեղծելու համար, անհրաժեշտ է հայելի **<<** Այրիչի ղեկը **>>** ղեկը արագացնել:

## Գազօջախի օգտագործում

Եթե ձեռքով ստուգելով ձեռքով անհարմար է, ապա կրակը կարող է լինել ավելի բարձր, քան պետք է (տես՝ սեղմեք և ստուգեք), և սեղմեք այրիչի ղեկը, որը ճշգրտված է հեշտ հատվածում **Վ**, ապա սեղմեք այրիչի ղեկը **Մ** և ստուգեք այրիչի ավելի հեշտ հատվածում առկա արագության փոփոխությունը: **Վ** և **Մ** արագության փոփոխությունը: Սարքավորումը կարող է լինել ավելի բարձր, քան պետք է (տես՝ սեղմեք և ստուգեք), և սեղմեք այրիչի ղեկը **Վ** և ստուգեք այրիչի ղեկը **Մ**:

Նախքան ձեռքով ստուգելու, ապա կրակը կարող է լինել ավելի բարձր, քան պետք է (տես՝ սեղմեք և ստուգեք), և սեղմեք այրիչի ղեկը **Վ** և ստուգեք այրիչի ղեկը **Մ**:

Ձեռքով ստուգելով ձեռքով անհարմար է, ապա կրակը կարող է լինել ավելի բարձր, քան պետք է (տես՝ սեղմեք և ստուգեք), և սեղմեք այրիչի ղեկը **Վ** և ստուգեք այրիչի ղեկը **Մ**:

## Այրել-վառարանը

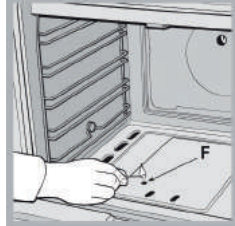

Վառարանի այրիչը այրելու համար կրակի համարժեք զանգվածի ընդունելու և ցրելու արագություն: **F** Գազի քանակը (տես՝ սեղմեք և ստուգեք) և սեղմեք **Վ** և ստուգեք այրիչի ղեկը **Մ** և ստուգեք այրիչի ավելի հեշտ հատվածում առկա արագության փոփոխությունը: **Վ** և **Մ** արագության փոփոխությունը:

Եթե **15**-վայրիչի անհետ-այրիչը չի ստեղծում արագության փոփոխություն, ապա սեղմեք այրիչի ղեկը **Վ** և ստուգեք այրիչի ղեկը **Մ**:

Վառարանի ղեկը ստեղծելով ձեռքով անհարմար է, ապա կրակը կարող է լինել ավելի բարձր, քան պետք է (տես՝ սեղմեք և ստուգեք), և սեղմեք այրիչի ղեկը **Վ** և ստուգեք այրիչի ղեկը **Մ**:

\*-Անկախ ղեկից արագացնելու համար:



Եթե բացը պատահաբար մարի, անջատե՛ք այրիչը և սպասե՛ք անվազն 1-րոպե, իսկ հետո մորթե՛ք նորից վառելայն:

Կարգավորել ջերմաստիճանը

Պատրաստման ցանկյալի ջերմաստիճանակարգավորելու համար պատե՛ք ԿԱՌԱՐԱՆԻ Կարգավորիչ ձեռնարկը ժամանակի հակառակ ուղղությամբ:

Ջերմաստիճանները երևում են Կարգավորիչ ձեռնարկի վրա և կարող են թատառնվել  $-5^{\circ}\text{C}$  ( $140^{\circ}\text{C}$ ) և  $25^{\circ}\text{C}$  ( $250^{\circ}\text{C}$ )-ի միջև:

Կարգավորված ջերմաստիճանի հասնելուց հետո վառարանը կայուն պահվում է իր առավել ջերմաստիճանը:

Խորովել

Խորովելու գործառնությունը միացնելու համար կրակի կամ գազի այրիչը մոտեցրե՛ք այրիչին և սեղմե՛ք ԿԱՌԱՐԱՆԻ Կարգավորիչ կոճակը ժամանակի ուղղությամբ պատելով մինչև, որ հասնի  դիրքին: Մորովելու գործառնությունը հնարավորություն ունի խափասարկարմարացնել ձեռքը և համարակալի համարձակ ստակածի կարկուռներ, շերտեր և հրքերի կիսամար: Ցանցը տեղադրե՛ք 4-րդ կամ 5-րդ դիրքով և կարելի է նախադրված 1-ին դիրքով շարժել ի հավակելու և ծխի թուրքաջրային խոտերի համար:

Վառարանի միացված էլեկտրականության առկաությանը և այդպիսի պատճառով անհրաժեշտ է ԿԱՌԱՐԱՆԻ Կարգավորիչ ձեռնարկը սեղմած հերթի պահել մոտ 6 վայրկյան:

Եթե բացը պատահաբար մարի, անջատե՛ք այրիչը և սպասե՛ք անվազն 1-րոպե, իսկ հետո մորթե՛ք նորից վառելայն:

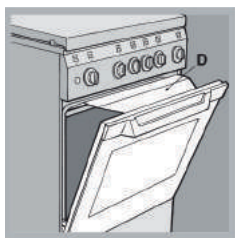

Պատվող շամպուր\*

Խորովելու գործառնությունը կարող է խափասարկարմարացնել Դ-դեֆլեկտորի քիմիկատները (տես նկարը), որպեսզի խոտերը կոտրվեն և կարգավորիչ ձեռնարկի միջև (տես նկարը), որպեսզի խոտերը կոտրվեն:

Լույսը հնարավոր է միանացնել ցած պահի՝ սեղմելով ԿԱՌԱՐԱՆԻ ԿԱՌԱՐԱՆԻ Կարգավորիչ ձեռնարկը:

**Ժամանակաչափ\***

- Ժամանակաչափը ակտիվացնելու համար պատե՛ք հետևյալը՝
1. Պատե՛ք ԿԱՌԱՐԱՆԻ ԿԱՌԱՐԱՆԻ Կարգավորիչ ձեռնարկը և շարժե՛ք այրիչի ուղղությամբ՝
  2. Պատե՛ք ԿԱՌԱՐԱՆԻ ԿԱՌԱՐԱՆԻ Կարգավորիչ ձեռնարկը ժամանակի հակառակ ուղղությամբ՝

**Ստորին խցիկ\***

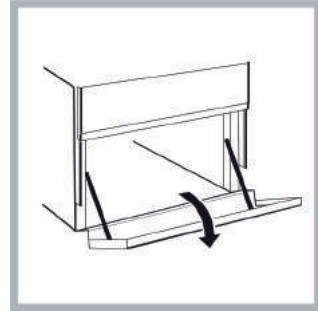

Վառարանի ստորին մասում կա խցիկ, որը կարող է օգտագործվել վառարանի պարագաները և խորջամակները պահելու համար՝ Դուրեբացելու համար պահել ներքև (տես նկարը):

Խցիկի ներքին մասը կարող է լցվել (որտեղ անկախ) կարող են սափանալ:

Չի կարելի ղյուրավառ հյուրեր ղնել վառարանի ստորին խցիկում:

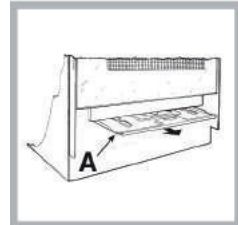

Գազով պատրաստող մոդելներում Ա տեսակի սահող պատուհանի շերտեր անկախ, որը կարող է խցիկը պատուհանում է այրիչի ուղղությամբ ցած ջերմությունը (տես նկարը):

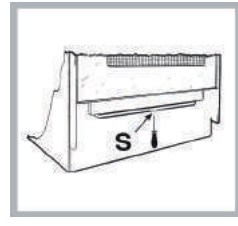

Սահող պատուհանի շերտերը կարող են անհամարձակել (տես նկարը): Այն ժամանակ համարող պահելու մոդելներում Ս պատուհանով:

Լավ խոտերը վառարանի օգտագործումը հանգրվան է, որ սահող պատուհանի շերտերը անհամարձակվեն:

\* Անկախ միայն որոշ մոդելներում:

Գազօջախով պատրաստման խորհուրդների աղյուսակ

Պատրաստվող-ձեռքբերվող	Քառ (Կգ.)	Պատրաստման- դարակներ-դիրքը`- հատակից	Զերմաստիճան (°C)	Նախապես- տաքացման-ժամանակ (րոպե)	Պատրաստման- ժամանակ (րոպե)
Մակարոնեղեն					
Լագանյա	2,5	3	210	10	60-75
Cannelloni-(Կանելոնի)	2,5	3	200	10	40-50
Գրատինով-էփած- մակարոնեղեն	2,5	3	200	10	40-50
Meat-(Միս)					
Գառան-ձիս	1,7	3	200	10	85-90
Հավ	1,5	3	220	10	90-100
Duck-(Բադ)	1,8	3	200	10	100-110
Ճագար	2,0	3	200	10	70-80
Խոզի-ձիս	2,1	3	200	10	70-80
Գառան-ձիս	1,8	3	200	10	90-95
Զուկ					
Mackerel-(Սկումբրիա)	1,1	3	180-200	10	35-40
Dentex-(Ծովամրեբ)	1,5	3	180-200	10	40-50
Թղթի-մեջ-էփած-իստան	1,0	3	180-200	10	40-45
Պիցցա					
Նապոլիտան	1,0	3	220	15	15-20
Տորթ					
Թխված-բարիկներ					
Tarts-(Մրգային- կարկանդակներ)	0,5	3	180	15	30-35
Կծու-Կարկանդակ	1,1	3	180	15	30-35
Raised-Cakes-(Ուսուցիկ- տորթեր)	1,0	3	180	15	45-50
	1,0	3	165	15	35-40
Խորովել					
Հորթի-տրեյֆ	1	4		5	15-20
Կոպտաներ	1,5	4		5	20
Hamburgers- (Համբուրգեր)	1	3		5	20-30
Mackerels-(Սկումբրիա)	1	4		5	15-20
Տոստ-դենդիլիչներ	n.°-4	4		5	4-5
Խորովել-պտտելով- Հորթ-շամփուրի-ժրա	1	—		5	70-80
Հավ-շամփուրի-ժրա	2	—		5	70-80
Խորովել-բազմապտտակ- պտտվելով-(միայն-մի-հանկ- մոդել)- Միս-բաբբ, Դանջաբեղեն- բաբբ	1,0	—		5	40-45
	0,8	—		5	25-30

NB: Պատրաստման-ժամանակները-մոտավոր-են-և-կարող-են-տարբերվել-ըստ-անձնական-հասակի: Եթե-պատրաստման-գործընթացի- ժամանակ-գտագործվում-է-խորովելու-գործառույթը, Կապ-կարի-լային-բալան-պետ-է-դենել-1-ին-մակարդակում:

\* Առկա-է-միայն-որոշ-մոդելներում:

# Խնամք-և-պահպանում

## Երջակա-միջավայրի-պահպանում

- Հնարավորության դեպքում խուսափե՛ք գազօջախը նախապես տաքացնելուց և միշտ վերադառնա՛լե՛ք լրացնել: Գազօջախի դուրսը բացե՛ք հնարավորինս մինչև, քանի որ ամենաօդափոխությանը կհասնի և ունենում ջերմային կորուստ: Ընդհանրապես գազի փոխարինումը պահպանումը համար, պարզապես 5-10-րոպեով անջատե՛ք գազօջախը՝ նախքան Ձեր պլանավորած պատրաստման ժամանակի ժամկետը ստացվածե՛լու առաջին օրը:
- Խցուկները պահե՛ք մաքուր՝ էներգիայի կորստից խուսափելու համար:
- Եթե դուրս գալիս ժամկետային սակագրային էլեկտրական գազի պայմանագիր, ապա «delay-cooking» տարբերակը կհեշտացնի՝ գումարի խնայումը՝ սարքավորման աշխատանքը անդադրելու ավելի երկար ժամանակահատված:
- Կարայի կամ թավայի հատակը պետք է ծածկի՝ տաք սալի վրա: Եթե այն ավելի շոգ է, ապա էներգիան ավարտյուն էլ վատնել, իսկ հետագայի արտադրության ժամկետը շոգ էլ ինքնաբերական է:
- Մթերքը եփե՛ք ամուրի փակվող կախարիչներով կարասներում և թավաներում և օգտագործե՛ք հնարավորինս մինչև ջուր: Առանց կախարիչի եփելը մեծապես կավելացնի էներգիայի ծախսը:
- Օգտագործե՛ք հարթ պարսեղի թավաներ:
- Եթե պատրաստում ե՛ք այնպիսի բան, որը երկար ժամանակ է պահանջում, արժե՛ք օգտագործել հեռուստային կարսա, որը երկու անգամ ավելի արագ է և խնայում է էներգիայի մեկ տերթապան:

## Սարքավորման անջատում

Նախքան սարքավորման վրա որևէ աշխատանք իրականացնելը՝ անջատե՛ք հոսանքից:

## Կախարիչը

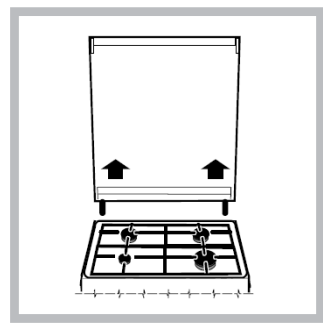

Եթե սարքավորումն ունի ապակե կախարիչ, ապա այն պետք է մաքրել գալ՝ ջրով: Ձիկարելի օգտագործել հղիպը նյութեր: Կարող ե՛ք հանել կախարիչը, որպեսզի ջեռոցի հետևի տարածքն ավելի հեշտ մաքրե՛ք: Կախարիչն ամբողջությամբ բացե՛ք և ֆաե՛ք դեպի վերև (տես նկարը):

նկարը):

– Ձիկարելի կախարիչը

վահել, երբ այն չենք միացնում և կանգնե՛նք:

## Գազօջախի խցուկների ստուգում

Պարբերաբար ստուգե՛ք գազօջախի դուրսի խցուկները: Եթե խցուկները վնասված են, ապա կապ հաստատե՛ք մտակա Սպասարկման կենտրոնի հետ: Խորհուրդ է տրվում գազօջախը չօգտագործել մինչև խցուկները չփոխվեն:

## Գազի-գլխիկի-ապասարկում

Ժամանակի ընթացքում գլխիկները կարող են խցանվել կամ սղակվել արտադրության պատվով: Այդ դեպքում մեծապես օգտագործելու փոխարինե՛ք:

!– Այս գործընթացը պետք է իրականացվի արտադրողի կողմից կազմակերպված և որակավորված տեխնիկ-կողմից:

## Գազօջախի էլեկտրական շահի-փոխում

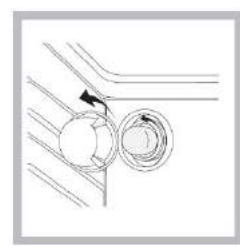

- 1.– Գազօջախն էլեկտրականությանը միացնելուց հետո հանե՛ք ապակե կախարիչը, որը ծածկում է լամպի վառարկը (տես նկարը):
- 2.– Հանե՛ք լամպի լուսատու և փոխե՛ք դրա համարժեքով: Լարումը՝ 230Վ, վատտը՝ 25Վտ, զանգվածը՝ E14:
- 3.– Փոխե՛ք կախարիչը և գազօջախը հարկից միացրե՛ք էլեկտրամատակարարմանը:

## Ի-Ձիկարելի-գազօջախի-լամպի-օգտագործել-երջակա-միջավայրի-լուսավորման-համար:

## Օգնություն

### Խնդրում-ենք-ձեզ-հեռախոսակցի-հետևյալ-ինֆորմացիան:

- Սարքավորման մոդելը (Մոդել):
- Սերիալային համարը (U/Z):

Այն ինֆորմացիան, որը պետք է գտնել լուսավորման լամպի տարածքում, որը գտնվում է սարքավորման կամ վառարկի վրա:

## ՎԱՃԱՌՎԱԾ-ԱՊՐԱՆՔՆԵՐԻ-ՍՊԱՍԱՐԿՄԱՆ-ԾԱՌԱՅՈՒԹՅՈՒՆ

Աջակցություն տանալու համար զանգահարե՛ք արտադրանքի կից երաշխիքային քարտի կամ հավանական փոխանակման փոխարինող վեբ-այլում հեռուստային կենտրոնին: Պատասխանե՛ք արագ և լավ:

- խցուկի համառոտ նկարագիր,
- Ձեր ապրանքի հեռախոսային համարը,
- աջակցության կազմակերպչը (ապրանքի համարը և մոդելը, լուսավորման վահանակի վրա SERVICE բառի հետ զոդային համարը, որը կարող է

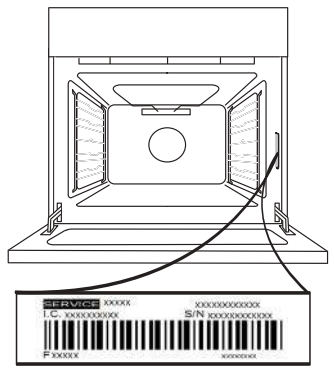

- ե՛ք լուսավորման լամպի գնը, որը գազօջախի դուրսը բաց է),
- Ձեր ամբողջական հասցեն,
- կոնտակտային հեռախոսահամար:

Խնդրում-ենք-հասցի-տունը: Եթե վերանորոգման ժամկետային փոխարինումը հաստատվել է, ապա կապ հաստատե՛ք լուսավորման լամպի կենտրոնի հետ, որը երաշխավորում է օրիգինալ լուսատուների օգտագործումը և վերանորոգումը իրականացնում է հիշատակարարով:

Երբ լամպի վրա կարգավորված լուսատուները կարող են փոխարինվել և փոխարինվել լուսատուներով:

## ԴՈՒՆ ՀԱՆՈՒՄ ԵՎ ՏԵՂԱԴՐՈՒՄ

**1.** Դուռը հանելու համար, ամբողջությամբ բացել այն և թուլացրեք բռնակները՝ մինչև դրանք դուրս գալու դիրքի լինեն:

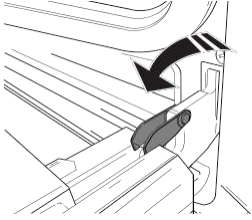

**2.** Դուռը որքան հնարավոր է փակեք: Երկու ձեռքով ամուր պահեք դուռը- մի բռնեք այն բռնակից: Դուռը հանեք՝ պարզապես շարունակելով փակել այն վերև քաշելու ընթացքում (ա), մինչև որ այն դուրս գա իր տեղից (բ):

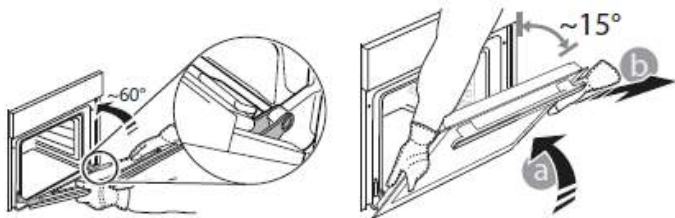

Դուռը մի կողմ դրեք՝ հենելով փափուկ մակերեսի վրա:

**3.** Նորից տեղադրեք դուռը՝ ծխնիների կեռիկները հավասարեցնելով իրենց տեղերում, իսկ վերին մասը՝ իր տեղում:

**4.** Իջեցրեք դուռը, ապա բացեք այն ամբողջությամբ:

Ամրակները իջեցրեք իրենց նախնական դիրքով դրեք: Համոզվեք, որ լրիվ իջացրել եք դրանք:

**5.** Փորձեք փակել դուռը և ստուգել, որ այն վերահսկողության վահանակի հետ մի ուղղության վրա է: Եթե այդպես չէ, ապա կրկնեք վերը նշված քայլերը:

## սեղմեք՝ մաքրելու համար - ԱՊԱԿՈՒ ՄԱՔՐՈՒՄ

**1.** Դուռը հանելուց և այն փափուկ մակերեսի վրա դնելուց հետո՝ բռնակը դեպի ներքև, պարբերաբար սեղմեք պահող երկու սեղմիչները և հանեք դռան վերին եզրը՝ քաշելով դեպի Ձեզ:

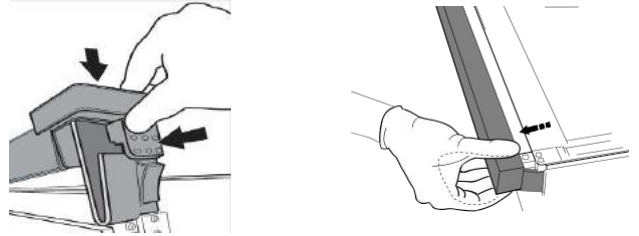

**2.** Երկու ձեռքով բարձրացրեք և ամուր պահեք ներքին ապակին, հանեք այն և դրեք փափուկ մակերեսի վրա, նախքան մաքրելը:

**3.** Դուռը նորից տեղադրելիս ապակու վահանակն այնպես տեղադրեք, որ դրա վրա գրված տեքստը հակառակ կողմով չլինի և հեշտությամբ երևա:

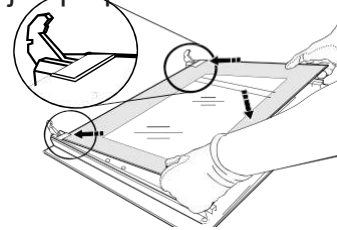

**4.** Նորից տեղադրեք վերին եզրը. Կտտոցը ցույց կտա, որ այն ճիշտ է դիրքավորված: Համոզվեք, որ պլոմբն անվտանգ է, նախքան դուռը նորից տեղադրելը:

# Шаймандын сүрөттөмөсү

## Жалпы сүрөттөлүшү

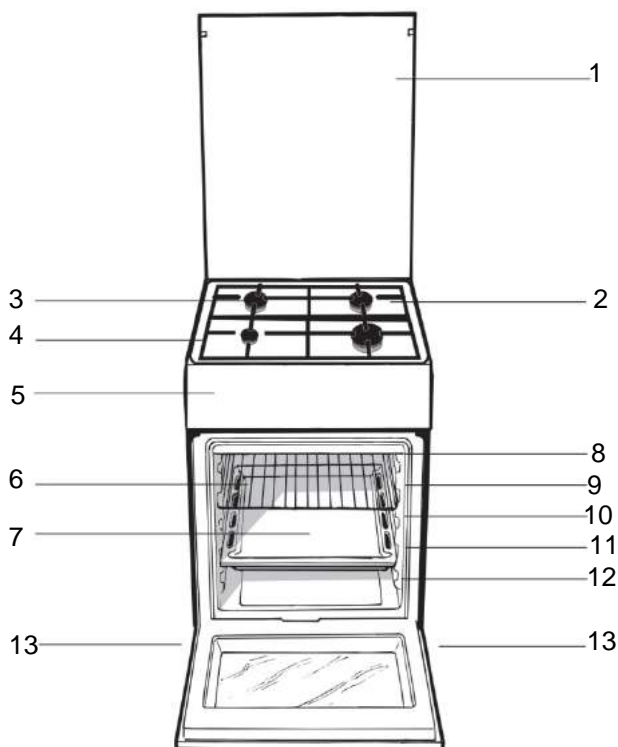

1. Айнек мукаба
2. Агып кетүүлөрдүн кармоо түздүгү
3. Конфорка
4. Бышыруу панелинин торчосу
5. Башкаруу панели
6. ГРИЛЛЬ
7. МАЙ КАРМАГЫЧ БАГЫТТОО жүгүрткүчтөр
8. 5 - позиция
9. 4 - позиция
10. 3 - позиция
11. 2 - позиция
12. 1 - позиция
13. Жөндөөчү таянычты

## Башкаруу панели

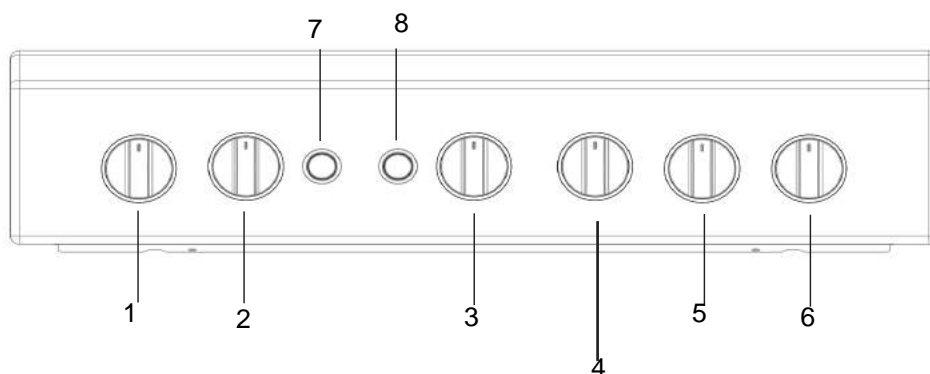

1. Бышыруу түздүгүнүн **КОНФОРКАНЫ** көзөмөлдөө бурагычтары
2. Бышыруу түздүгүнүн **КОНФОРКАНЫ** көзөмөлдөө бурагычтары

3. **ТАНДАГЫЧ** бурагычы
4. **ТАЙМЕР** бурагычы
5. Бышыруу түздүгүнүн **КОНФОРКАНЫ** көзөмөлдөө бурагычтары

6. Бышыруу түздүгүнүн **КОНФОРКАНЫ** көзөмөлдөө бурагычтары
7. **ТЕРМОСТАТ** индикаторунун жарыгы
8. Бышыруу конфоркаларынын электрондук күйгүзгүчү

## Орнотуу жардамдары

### Ар түрлүү газга туура келет

Шайманды баштапкы түрдөгү газдан башка түрүнө (бул мукабанын баалоо энбелгисинде көрсөтүлгөн) адаптациялоо мүмкүн болот.

### Бышыруу панелин жөндөө

Бышыруу түздүгүнүн үстүлөрүн алмаштыруу:

1. Бышыруу түздүгүнүн торлорун алмаштырып, конфоркаларды орундарынан жылдырыңыз.

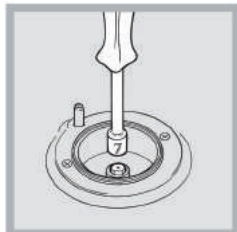

2. Саптоого арналган гайкаларды 7 мм розетканын гайка ачкычы менен бошотуп (сүрөттү караңыз), андан соң аларды газдын жаңы түрүнө ылайык келген саптарга алмаштырыңыз (Конфорка жана саптын спецификацияларынын таблицасын караңыз).

3. Үстүндө сүрөттөлгөндөй эле тартипте бирок тескери түрүндө аткарып бардык бөлүктөрүн алмаштырыңыз.

Бышыруу конфоркаларынын эң минималдык орнотууларын жөндөө:

1. Кранды эң минималдык абалга орнотуңуз.

2. Бурагычты алып салып, кран төөнөгүчүнүн ичинде же маңдайында жайгашкан оңдоо бурагычын от кичинекей бирок туруктуу болугча жөндөңүз.

Эгер шайман суюк газ камсыздоосуна туташтырылган болсо, жөнгө салуучу буроо болушунча катуу бекитилет.

3. Конфорка күйгүзүлүп турганда, бурагычты бигр нече жолу эң төмөндөн эң жогоркуга чейин тез бурап, оттун өчүп калбашын текшериниз.

Бышыруу панелинин конфоркалары түздөн түз аба жөндөөсүн талап кылбайт.

### Духовканы адаптациялоо

Духовканын конфорканын саптоосун алмаштыруу:

1. Духовка бөлүгүн алып чыгарыңыз.

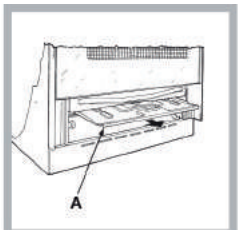

2. А коргоо панелин сүйрөп чыгуу (диаграмманы караңыз).

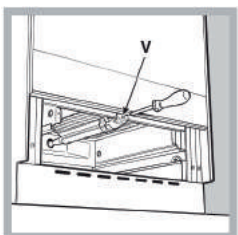

3. V бурагычтарын бурап бүткөндөн кийин духовканын конфоркасын алып чыгарыңыз (сүрөттү караңыз).

Эгер духовканын эшиги алып чыгарылган болсо, толук аракет оңоюраак аткарылат.

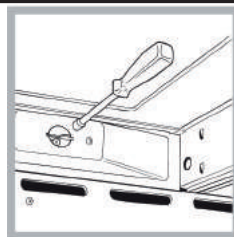

4. Саптоого арналган гайка ачкычын конфорканын саптоосун бурап чыгарып же 7 мм гайка (сүрөттү караңыз), андан соң аларды газдын жаңы түрүнө ылайык келген саптарга алмаштырыңыз (Конфорка жана саптын спецификацияларынын таблицасын караңыз).

### Газ духовкасынын конфоркасын жөндөөдө минималдык орнотуу:

1. Конфорканы күйгүзүңүз (Күйгүзүү жана колдонууну караңыз).

2. Бурагычты минималдык абалга (МИН) ал максималдык абалда (МАКС) болжолу менен 10 мүнөт болгондо бураңыз.

3. Бурагычты алып чыгарыңыз.

4. От кичинекей жана туруктуу кезде, термостат ийнесиндеги жөндөө бурагычтарын тыгыздап же бошотуңуз (сүрөттү караңыз).

Эгерде шаймандар суюк газда туташтырылса, жөндөө буроосун мүмкүн болушунча тыгыз бураш керек.

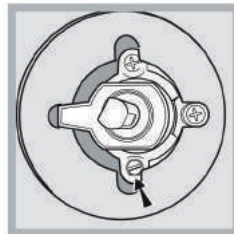
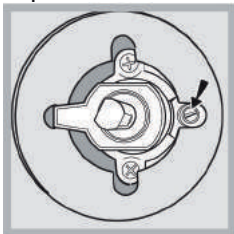

5. Бурагычты МАКС позициясынан МИН позициясына тез бурап же духовканын эшигин ачып жана жаап, конфорканын чыгып калбаганын ырастаңыз.

### Грилли адаптациялоо

Гриль конфоркасынын саптоосун алмаштыруу

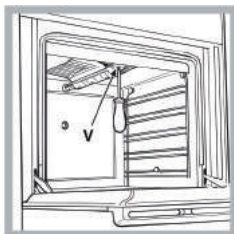

1. V бурагычын бошоткондон кийин духовканын конфоркасын алп чыгарыңыз (сүрөттү караңыз).



2. Саптоого арналган гайка ачкычын конфорканын саптоосун 7 мм гайка бурагычы менен бурап чыгарып (сүрөттү караңыз) андан соң аларды газдын жаңы түрүнө ылайык келген саптарга алмаштырыңыз (Конфорка жана саптын спецификацияларынын таблицасын караңыз).

Шамдардын проводдору жана терможуптук түтүктөрдү көңүл буруп колдонуңуз.

Духовка жана гриль конфоркалары түздөн түз аба жөндөөсүн талап кылбайт.

Шайманды башка түрдөгү газ менен колдонулушуна жөндөгөндөн кийин, эски маалымат тактасын жаңы газ түрүнө дал келгендей кылып алмаштырыңыз (бул энбелгилер Ыйгарым укуктуу техникалык жардам борбору тарабынан жеткиликтүү болот).

Эгерде газ басымы сунушталган басымдан айырмаланса (же бироз башкача болсо), ылайыктуу басым эрежеси кирүүчү шлангга ылайыктуу болуп, учурдагы улуттук мыйзамдарга ылайыктуу “каналдагы газ эрежелерине” туура келиши керек.

# Конфорканын жана саптоонун техникалык маалыматтары

1-таблица

Конфорка	Диаметр (ММ)	Жылуулуктун кубаттуулугу кВт (p.c.s.*)		Суюк газ				Табигый газ			
		Номиналдуу	Азайтылган.	Шунт 1/100 (ММ)	Форсунка 1/100 (ММ)	Агым* галлон/саат		Форсунка 1/100 (ММ)	Агым* галлон/ саат	Форсунка 1/100 (ММ)	Агым* галлон/ саат
						***	**				
Тез (Чоң)(R)	100	3,00	0,7	41	87	218	214	128	286	143	286
Орточо тез (Орточо)(S)	75	1,90	0,4	30	70	138	136	104	181	118	181
Кошумча (Кичинекей) (A)	51	1,00	0,4	30	52	73	71	76	95	80	95
Меш	—	2,80	1,0	46	80	204	200	119	267	132	257
Гриль	—	2,30	—	—	75	167	164	114	219	139	227
Берилген Басымдар	Номиналдуу (мбар)					28-30	37	20		13	
	Минималдуу (мбар)					20	25	17		6,5	
	Максималдуу (мбар)					35	45	25		18	

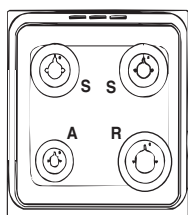

## ТЕХНИКАЛЫК ДАЙЫНДАР

Кубат камсыздоо  
вольтажы жана  
жыштыгы

маалымат панелин караңыз

Конфоркалар

жапкычтын ичинде же духовка  
бөлүмү ачылганда, духовканын  
сол каптал тарабындагы  
маалымат тактасында  
көрсөтүлгөн газдын бардык  
түрлөрүнө жөндөлүшү мүмкүн.

Биз, жабдууну биринчи жолу колдонуп жатканда,  
духовканы «Жабдууну биринчи жолу колдонуу»  
бөлүгүндөгү берилген нускамаларды жолдоо  
менен тазалоонуздун сунуштайбыз.

# Баштоо жана колдонуу

## Бышыруу панелин колдонуу

### Конфоркаларды күйгүзүү

Ар бир КОНФОРКА бурагычы үчүн толук шакекче бар, ал, ар бир конфорканын катуулугун көрсөтүп турат. Бышыруу панелиндагы конфоркалардын бирин күйгүзүү үчүн:

1. Конфорканын жанына ширеңке же күйгүзгүчтү алып келип, күйгүзүңүз.
2. КОНФОРКА бурагычын басып, аны сааттын жебесине каршы бурап, анын максималдык от көрсөткүчүнө карай бурңыз **▲**.
3. Оттун интенсивдүүлүгүн керектүү деңгээлге жөндөп, бурагычты сааттын жебесине каршы бураңыз. Бул минималдык жөндөө **▲** болушу мүмкүн **▲**, максималдык жөндөө **▲** же экөөнүн ортосундагы көрсөткүч болушу мүмкүн.

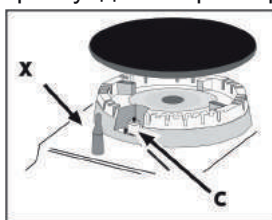

Эгерде шайман электрондук күйгүзүү түзмөгү менен камсыздалган болсо\* (сүрөттү караңыз), ☆ символу менен белгиленген дүрт этүү баскычын басып, андан соң

КҮЙГҮЗГҮЧ бурагычын ылдый басып, андан соң аны сааттын жебесинен тескери багытта бурап, максималдык от орнотуусуна карай, күйгүзгүч күйгөнчө басыңыз.

Бир нече моделдер дүрт этүү түзмөгү менен камсыздалып, ал бурагычтын ичинде орнотулат; Мындай жагдайда, электрондук дүрт этүү түзмөгү\* бар (C) бирок дүрт этүү баскычы жок. Болгону КОНФОРКА баскычын ылдый бурап, ылдый кармап, аны саат жебесине каршы багытта бурап, максималдык от жөндөөсүнө карай, конфорка күйгөнчө басыңыз. Эгерде бурагычтан колуңузду алсаңыз, конфорка өчүп калышы мүмкүн. Эгерде мындай жагдай пайда болсо аракетти кайра кайталап, бурагычты ылдый көбүрөөк убакыт кармаңыз.

Эгерде от капыстан өчүп калса, конфорканы өчүрүп, аны кайра күйгүзгөнө чейин эң аз 1 мүнөт күтүп туруңуз.

Эгерде шайман оттун өчүп калуусун алдын алуу түзмөгү\*(X) менен камсыз кылынган болсо, КОНФОРКА бурагычын басып эң көп 2-3 секунда басып кармап, оттун күйүп турганын камсыз кылып, түзмөктү иштетиңиз.

Конфорканы өчүрүү үчүн, бурагычты токтоо абалына келгиче бураңыз •.

### Конфорканы колдонуу боюнча пайдалуу кеңештер

конфоркалардын эң натыйжалуу жолдо иштеши үчүн жана керектенлген газды үнөмдөө үчүн, куюлган жана түбү түз идиштердин колдонулушу сунушталат. Алар конфорканын өлчөмүнө да дал келиши керек.

Конфорка	Ø Бышыруу идиштеринин диаметри (см)
Тез (R)	24-26
Орточо тез (S)	16-20
Жардамчыл (A)	10-14

конфорканын түрүн аныктоо үчүн, “Конфорка жана сопло” бөлүмүндө камтылган диаграммаларды караңыз.

### Духовканы колдонуу

Шайманыңызды биринчи жолу колдонгонуңузда, бош духовканын эшиги жабык бойдон эн жогорку температурада эң аз жарым саат ысытыңыз. Духовканы өчүргөнгө чейин жана духовканын эшигин ачканга чейин бөлмө жакшы желдетилиши керек. Шаймандан өнүмдү куруу процессинде коргоо аралашмаларынын күйүп кеткенден улам жагымсыз жыт чыгышы мүмкүн.

Өнүмдү иштетүүдөн мурун, шаймандын ар тарабындагы пластикалык тасмаларды алып салуу керек.

Нерселерди духовканын астына эч качан койбоңуз; бул эмаль каптоолорго зыян келтирилишинин алдын алат. Кактап бышыруу шишин колдонуп, бышырып жатканда, 1чи абалды гана колдонуңуз.



Эгерде от капыстан өчүп калса, конфорканы өчүрүп, духовканы кайра күйгүзгөнө чейин эң аз 1 мүнөт күтүп туруңуз.

### Температураны жөндөө

Каалаган бышыруу температурасын орнотуу үчүн, ДУХОВКАНЫ көзөмөлдөө бурагычын саат жебесине каршы багытта бураңыз. Температура көзөмөлдөө панелинде көрсөтүлүп, МИН (140°C) жана МАХ (250°C) аралыгында болот. Орнотулган температурага жеткенде, духовка аны термостатты колдонуу менен туруктуу кармап турат.

### Гриль

Грилди күйгүзүү үчүн, орт же газ күйгүзгүчүн конфоркага жакын алып келип, ДУХОВКА көзөмөлдөө бурагычын басып, аны саат жебесинин багытынын  абалына жеткиче бураңыз. Гриль, тамактын үстүнүн бир калыпта кызарганын камсыз кылып, ал куурланган тамактар, шницель жана сосискаларды бышырганда ылайыктуу болот. Тор текчени 4 же 5 абалга коюп, май чогултуучу табаны, майды чогултуу үчүн 1 абалга салыңыз, ал, майдын жана түтүндүн пайда болуусунун алдын алат.

ГРИЛЬ, коргоо түзмөгү менен камсыздалып жана ДУХОВКАНЫ көзөмөлдөө бурагычын ылдый, болжол менен эң аз 6 секунда бою кармап туруңуз.

Эгерде от капыстан өчүп калса, конфорканы өчүрүп, грилди кайра күйгүзгөнө чейин эң аз 1 мүнөт күтүп туруңуз

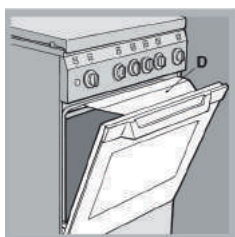

Грилди колдонуп жатканда, духовканын эшигин акырын ачып коюп, D дефлекторун эшик жана көзөмөлдөө панелинин ортосуна жайгаштырып (сүрөттү караңыз), бурагычтардын ысып кетүүсүнүн алдын алыңыз.



### Айланган шиш\*

#### Духовканын жарыгы

ДУХОВКА ЖАРЫГЫ баскычын басып, жарыкты каалаган убакта күйгүзө аласыз.

### Таймер

Таймерди иштетүү үчүн, төмөндөгү кадамдарды аткарыңыз:

1. ТАЙМЕР бурагычын саат жебесинин багытында  эң аз бир толук айлануу үчүн бураңыз.
2. ТАЙМЕР бурагычын саат жебесинин багытында бурап  каалаган убакытты орнотуңуз.

### Ылдыйыраак бөлүк\*

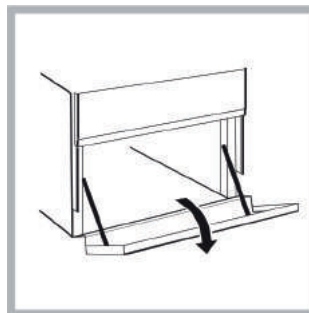

Духовканын астында, атайын духовка жабдуулары же терең идиштер сыяктуу буюмдарды сактоого арналган атайын бөлүм бар. Эшикти ачуу үчүн, аны ылдый тартыңыз (сүрөттү караңыз).

Бөлүкчөнүн ички түздүктөрү (эгер болсо) ысып кетиши мүмкүн.

Духовканын ылдыйкы бөлүмүнө күйүүчү заттарды сактабаңыз.

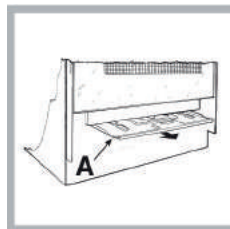

Газ менен бышыруу моделдеринде, жүгүртүүнү коргоо А катмары бар, ал төмөнкү бөлүкчөнүн конфорка тарабынан чыгарылган ысыктан корголт турат (сүрөттү караңыз).

Жүгүртүү коргоосун алып салуу үчүн S бурагычын алып салыңыз (сүрөттү караңыз). Аны алмаштыруу үчүн, ал жерден S бурагычы менен кулпулаңыз.

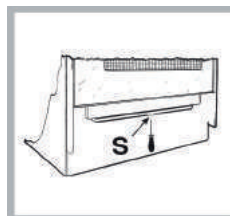

! Духовканы колдонгонго чейин, жүгүртүүнү коргоо туура орнотулганын ырастаңыз.

\* Айрым моделдерде гана жеткиликтүү.

# Духовкада бышыруу кеңештеринин таблицасы

Бышырыла турган тамак	Слм. (Кг)	Төмөндөгү бышыруу текчесинин абалы	Температура (°C)	Алдын ала-ысытуу убагы (мүнөт)	Бышыруу убагы (мүн.)
<b>Pasta (Макарон)</b> Лазанья Cannelloni (Каннелони) Pasta bakes au gratin (Үстү кызартылып башарылган паста)	2,5 2,5 2,5	3 3 3	210 200 200	10 10 10	60-75 40-50 40-50
<b>Meat (Эт)</b> Торпок эти Chicken (Тоок эти) Duck (өрдөк эти) Rabbit (Коён эти) Pork (Чочко эти) Lamb (Козу эти)	1,7 1,5 1,8 2,0 2,1 1,8	3 3 3 3 3 3	200 220 200 200 200 200	10 10 10 10 10 10	85-90 90-100 100-110 70-80 70-80 90-95
<b>Fish (Балык эти)</b> Mackerel (Скумбрия) Dentex (Деңиз карасътары) Trout baked in raree (Кагазда бышырылган форель)	1,1 1,5 1,0	3 3 3	180-200 180-200 180-200	10 10 10	35-40 40-50 40-45
<b>Pizza (Пицца)</b> Napolitan (Неополитандык)	1,0	3	220	15	15-20
<b>Cake (Торт)</b> Бисквит Tarts (Ачык пирогдор) Таттуу эмес пирог Raised Cakes (Ачытылган торттор)	0,5 1,1 1,0 1,0	3 3 3 3	180 180 180 165	15 15 15 15	30-35 30-35 45-50 35-40
<b>Grill cooking (Грилде бышыруу)</b> Veal steaks (Торпок стейктери) Котлеталар Hamburgers (Гамбургерлер) Mackerels (Профитролдор) Toast sandwiches (Тост сендвичтери)	1 1,5 1 1 1,4	4 4 3 4 4		5 5 5 5 5	15-20 20 20-30 15-20 4-5
<b>Grill cooking with rotisserie (Гриилде бышыруу)</b> Veal on the spit (Айланма шиште бышырылган торпок эти) Chicken on the spit (Айланма шиште бышырылган тоок эти)	1 2	— —		5 5	70-80 70-80
<b>Grill cooking with multi- skewer rotisserie (Бир нече шиште грилдеп бышыруу)</b> (айрым моделдерде гана) Meat kebabs (Эт кебаптары) Vegetable kebabs (Жашылча кебаптары)	1,0 0,8	— —		5 5	40-45 25-30

**ЭСКЕРТҮҮ:** бышыруу убактары орто эсеп менен берилген жана алар жеке табитке карай айырмалашы мүмкүн. Гриллди колдонуу менен бшырып жатканда, майды чогултуучу таба 1-духовка текчесинен тарта ылдыйкы тарапта орнотулушу керек.

\* Айрым моделдерде гана жеткиликтүү.

# Кам көрүү жана тейлөө

## Жаратылышты коргоо жана айлана чөйрөнү урматтоо

- Качан мүмкүн болсо, духовканын алдын ала ысытылышынын алдын алып, аны ар дайым жабык кармаңыз. Духовка эшигин болушунча акырын ачыңыз себеби ысык ар ачылган сайын кетиши мүмкүн. Кубаттын калдык кубатын үнөмдөө үчүн, болгону духовканы бышыруу убагыңыздын 5 баштап 10 чейин өчүрүп, духовканын калдык табын колдонуп, бышырыңыз.
- Тыгыздоочуларды таза кармап, эшик аркылуу ысыктын кетишинин алдын алыңыз
- Эгерде убактылуу тарифтин кубат контрактыңыз болсо, “кечиктирип бышыруу” параметри акчаны сактоо үчүн аны арзаныраак убактарда оңоюраак кылат.
- Идишиңиздин негизи ысык идишти жабышы керек. Эгерде ал жаппаса, кымбаттуу кубат кетирилип, өтө катуу кайнаган идиштер түбүнө күйүп, ал калдыктарды чыгаруу оор болушу мүмкүн.
- Бышыруу убагында идиштин үстүн тыгыз жапкан капкактарды колдонуп жана мүмкүн болушунча азыраак сууну колдонуңуз. Капкаксыз бышыруу энергиянын сарптоосунун көбөйтөт
- Болушунча түз идиштерди колдонуңуз
- Эгерде сиз кандайдыр бир нерсени өтө көп убакытта бышырсаңыз, басым менен бышыргычты колдонуп, ал эки эсе тез бышырылып, кубаттын үчүнчү бөлүгүн үнөмдөйт.

## Шайманды өчүрүү

Шайманыңызды кубат камсыздоочусунан ажыратып, анда болгон бардык жумушту аткарыңыз.

## Капкак

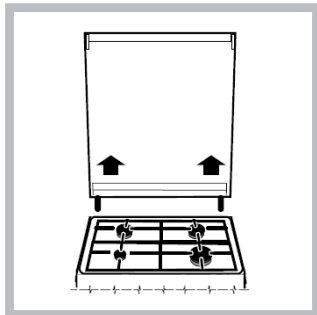

Эгерде бышыргыч айнек капкак менен камсыз кылынганда, бул муукаба жылуу сууда тазаланышы керек. Абразивдүү өнүмдөрдү колдонбоңуз. Бышыруу панелинин артында жайгашкан капкакты алып чыгып, тазалоону оңой кылыңыз. Капкакты толугу менен ачып, аны өйдө тартыңыз (сүрөттү караңыз).

Капкакты, конфорка күйүп турганда же ал дагы эле ысык бойдон турганда жаппаңыз.

## Духовка тыгыздоочуларын карап көрүү

Духовканын эшигиндеги тыгыздоочуларын маал маалы менен текшериниз. Эгерде тыгыздоочуларга зыян келтирилген болсо, жакын арадагы Ыйгарым укуктуу сатуудан кийинки борборго кайрылыңыз. Тыгыздоочулар алмаштырылганга чейин духовканы колдонбоңузду сунуштайбыз.

## Газдын кранына кам көрүү

Убак өткөн сайын, крандар тыгылып калып же аларды буруу оор болушу мүмкүн. Эгерде бул пайда болсо, кранды алмаштыруу керек болот.

Бул иш-аракет, өндүрүүчү аркылуу уруксат берилген Ыйгарым укуктуу техникалык адис тарабынан аткарылышы керек.

 [www](http://www.indesit.com) Толук өнүмдүн тастыктоосу боюнча бул духовкага энергияны кайра жаратуу коэффициенттин кошуп алганда, биздин [www.indesit.com](http://www.indesit.com) сайтыбыздан окууга жана жүктөөгө болот

## ДУХОВКАНЫН ЛАМПАСЫН АЛМАШТЫРУУ

1. Духовканы кубат камсыздоочуларынан ажыраткандан кийин, айнек жапкычын алып салып, лампа камсыздоочусун лып салыңыз (сүрөттү караңыз).

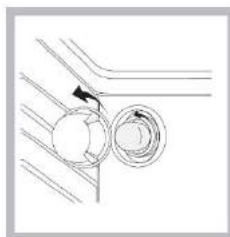

2. Лампаны алып чыгарып, аны окшошуна алмаштырыңыз: вольтаж 230 В, ваттаж 25 Вт, кабы Е 14.

3. Капкакты алмаштырып, духовканы электр кубатына кайра туташтырыңыз.

**! Духовка лампасын бөлмөнү ждарык**

**кылуу үчүн колдонбуңуз.**

## Жардам

**Төмөнкү маалыматты даярдап коюңуз:**

- Шайман модели (Мод.).
- Сериялык номер (S/N).

Бул маалымат, шайманда жана/же таңгакта жайгаштырылган маалымат тактасында табылат.

## САТКАНДАН КИЙИНКИ КЫЗМАТЫ

Жардам алуу үчүн өнүмгө тиркелген кепилдик талонундагы телефонго чалыңыз же биздин веб-сайттагы нускамаларды сактаңыз. Камсыз кылуу үчүн буларга даяр болуңуз:

- бузуктуктун кыскача сүрөттөмөсүн;
- өнүмүңүздүн моделинин анык түрү
- жардам берүү коду (өнүмгө тиркелген идентификациялоо көрнөгүндөгү КЫЗМАТ сөзүнөн кийинки номер, аны, духовканын эшиги ачылганда, сол жактагы кырдын ичинде көрсө болот);
- сиздин толук дарегиниз;
- байланышуу телефон номериниз.

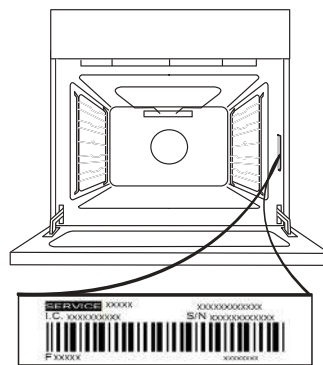

Эсиңизде болсун: Оңдоолор талап кылынса, Ыйгарым укуктуу тейлөө борборуна кайрылыңыз, ал оригиналдуу кошумча тетиктерин кепилдейт жана оңдоолорду туура аткарат.

Кепилдик боюнча толук маалымат үчүн тиркелген кепилдик талонуна кайрылыңыз.

## ЭШИКТИ ЧЫГАРУУ ЖАНА КАЙРА ОРДУНА КОЮУ

**1.** Эшикти чыгарууга, аны толугу менен ачкыла жана анын кармагычтарын толугу менен ачык позицияга чейин жеткенче ылдыйлаткыла.

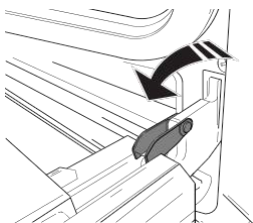

**2.** Эшикти канчалык жаба алсаңыз ошончолук жапканга аракет кылыңыз.

Эки колуңуз менен эшикти эки жагынан катуу кармаңыз – эшикти кармагычынан кармабаңыз. Эшикти жабууну улантуу менен жогору көтөрүп (а), анын кармоочторунан чыккыча алыңыз (б).

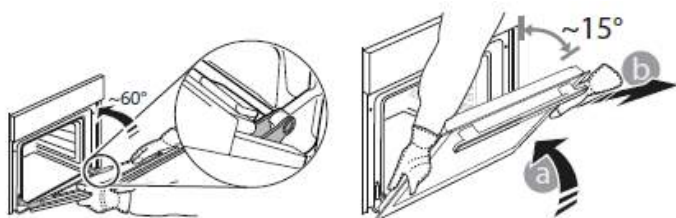

Эшикти бир жак тарабына, жумшак нерсенин үстүнө коюңуз.

**3.** Эшикти мешке карай жылдырып аны кайра орноткула, илгичтерди өз ордуна койгула жана үстүнкү жагын ордуна койгула.

**4.** Эшикти ылдыйлатып, андан соң аны толугу менен ачыңыз.

Кармоочторду баштапкы абалына ылдыйлатыңыз: Аларды толугу менен ылдыйлатканыңызды текшерип.

**5.** Эшикти жаап көрүңүз жана анын башкаруу панели менен бир сызыкта болгонун ырастаңыз. Эгер андай болбосо, жогорудагы кадамдарды кайталаңыз.

## тазалоого баскыла - АЙНЕКТИ ТАЗАЛОО

**1.** Эшикти алып салгандан кийин жана аны жумшак бетке кармагычтарын ылдый койгондон кийин, ошол эле убакытта эки кармагыч жапкычтарды басып жана эшиктин үстүнкү четин өзүңүзгө тартып алып салгыла.

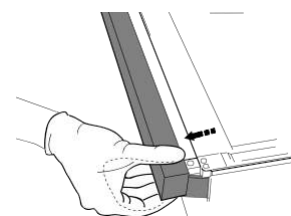
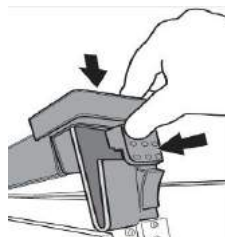

**2.** Көтөргүлө жана ички айнекти эки кол менен катуу кармап аны алып чыгаргыла жана аны жумшак бетке тазалоонун астында койгула.

**3.** Ички эшик айнегин чыгарылганда, айнек панелин туура салып, панелде жазылган текстти карай салып, анын туура эмес жайгаштырылбай жана туура орнотулганындай орнотуңуз.

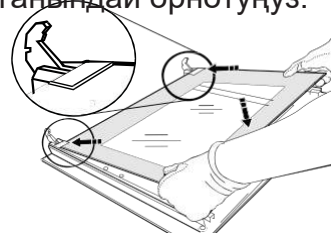

**4.** Үстүнкү четин кайра орноштуруула: клик деген үн туура орноштурулганын билдирет. Эшикти кайра орноштуруунун алдында тыгыздоочу туура коюлганын текшергиле.

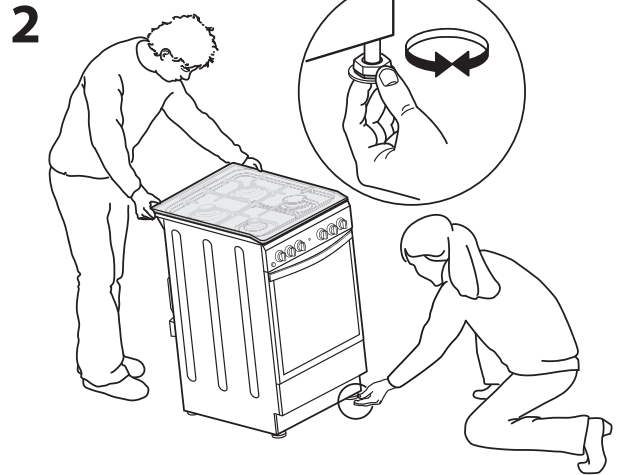
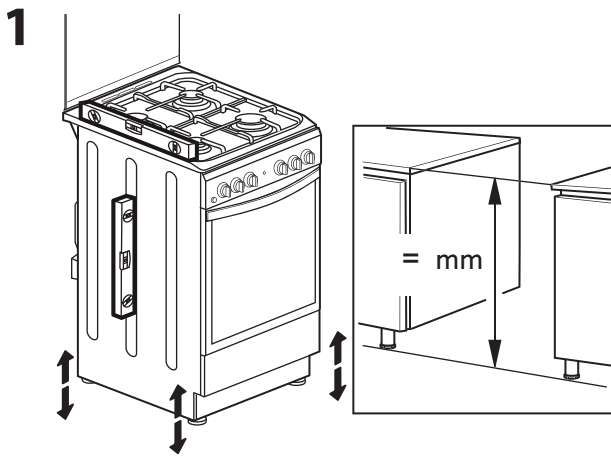
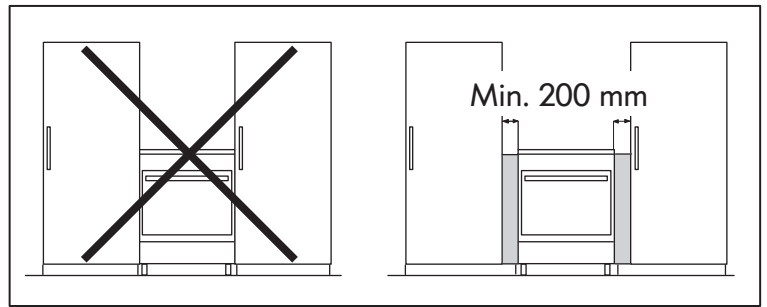
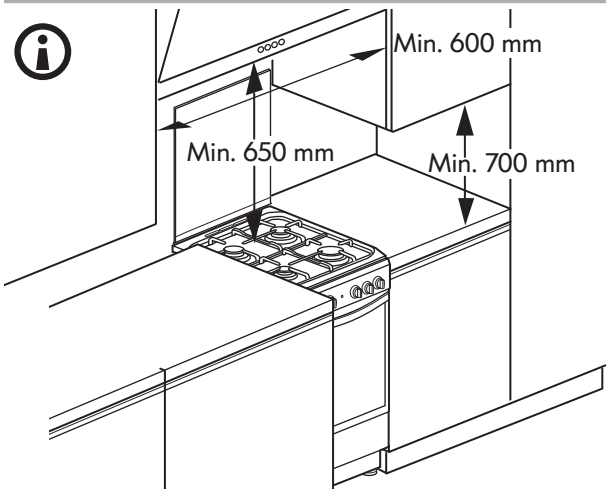
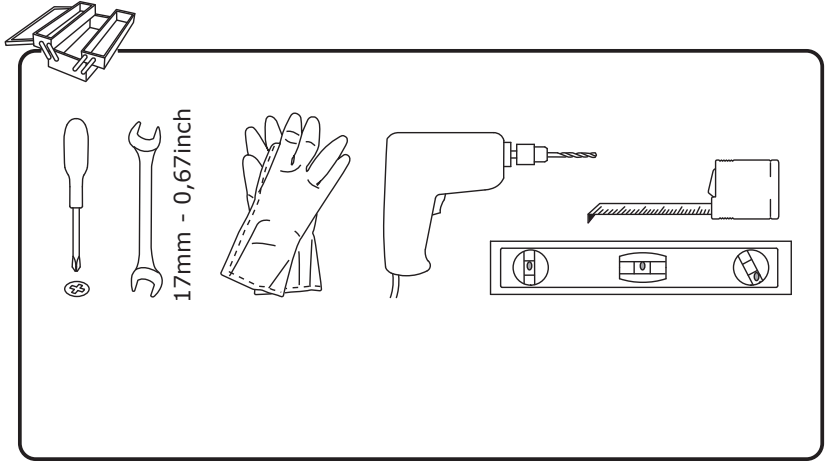
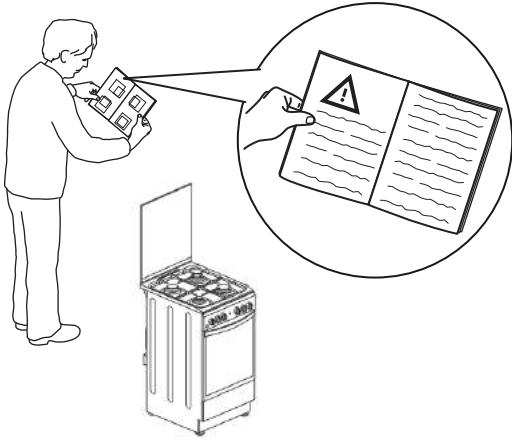

3

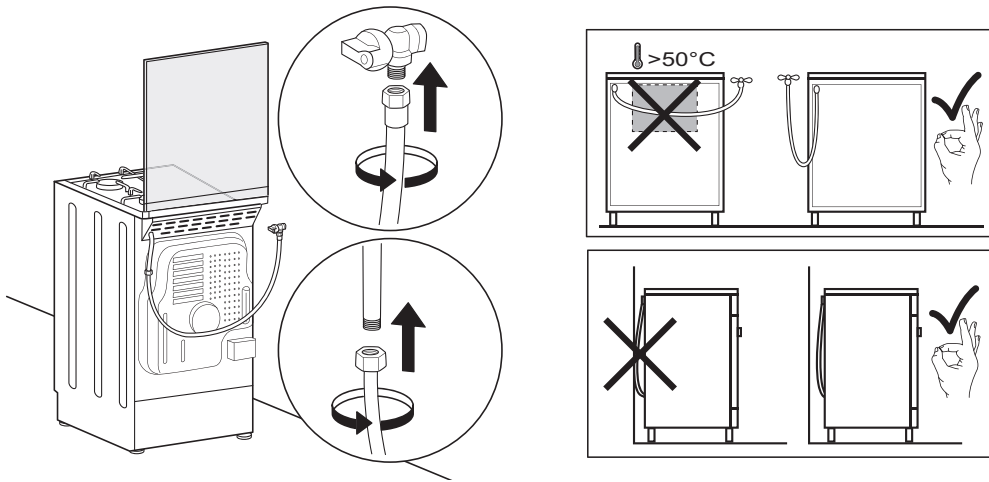

4

