

Produktblad

**KitchenAid**





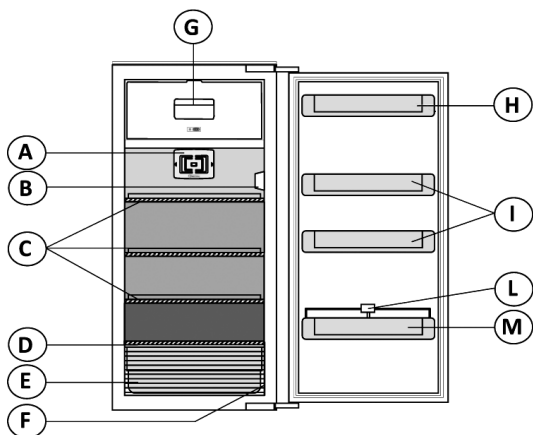

# Snabbguide

Läs noga igenom instruktionerna innan produkten används.



- A. Fläkt och antibakteriefilter och luftfilter (beroende på modell)
- B. Kontrollpanel med lysdioder (LED)
- C. Hyllor
- D. Hylla som täcker frukt- och grönsakslåda
- E. Frukt- och grönsakslåda
- F. Typskylt (sitter på sidan av frukt- och grönsakslådan)
- G. Frysdel (om kylskåpet har en sådan)
- H-I. Dörrhyllor
- L. Flaskhållare (om sådan medföljer)
- M. Dörrfack för flaskor

-  Mindre kallt område
-  Medelkallt område
-  Kallaste området
-  Frukt- och grönsaksområde

**Anmärkning:** Lådan, dörrhyllorna och hyllorna kan tas bort.

Den bästa temperaturen för förvaring av livsmedel är redan fabriksinställd.

**Funktioner, tekniska data och bilder kan variera beroende på modell.**

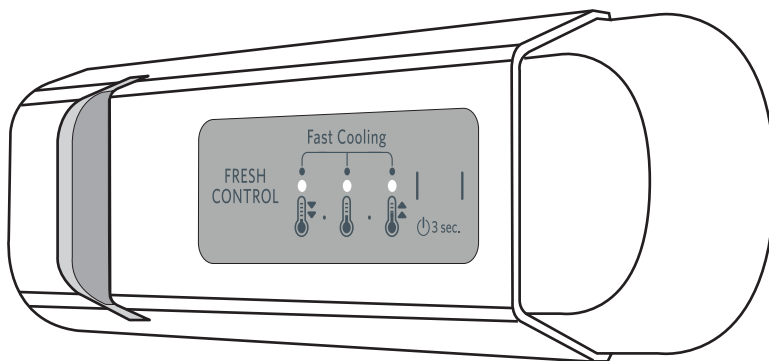

## Kontrollpanel

### På/Standby

Håll knappen intryckt i 3 sekunder för att stänga av produkten (kontrollpanelen och lampan förblir släckta). Tryck kortvarigt in knappen för att sätta på produkten igen.

**Anmärkning:** Denna åtgärd kopplar inte loss produkten från elnätet.

### Fresh Control

Gör att optimala förvaringsförhållanden uppnås snabbt vad gäller produktens interna temperatur och fuktighet. För att funktionen ska fungera korrekt måste också fläkten vara påslagen.

Det går att sätta på och stänga av funktionen (se avsnittet Fläkt).

### Funktion för snabb frysning/kylning (Snabbkylning)

För att snabbt kyla ned kyldelen, eller sex timmar innan en stor mängd livsmedel läggs in för



frysning i frysdelen (om sådan finns), sätt på funktionen "Snabbkylning" genom att upprepade gånger trycka på knappen  tills 3 ikoner blinkar med grönt sken och sedan lyser med fast sken. Funktionen stängs av automatiskt efter 30 timmar och temperaturen återgår till den tidigare inställningen när funktionen aktiveras. För att stänga av funktionen manuellt, tryck på knappen.

**Anmärkning:** Placera inte livsmedel som ska frysas så att de har kontakt med andra livsmedel som redan är frysta.

### Temperatur i kyldelen

De tre lamporna indikerar den inställda temperaturen i kyldelen.

Det går att ställa in en annan temperatur med knappen .

Följande inställningar är möjliga:

### Tända lysdioder

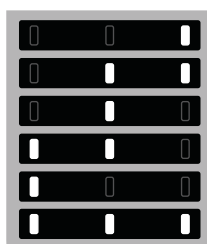

### Inställd temperatur

- Hög (varmast)
- Medelhög
- Medium
- Meddellåg
- Låg (kallast)
- Snabbkylning

### Fläkt

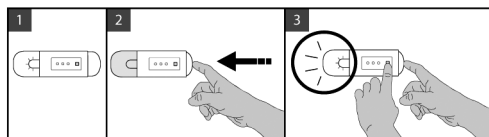

Fläkten är fabriksinställd att vara påslagen. Utför följande steg för att sätta på/stänga av fläkten:

Tryck in lampknappen såsom visas i figur 2.

Lampan slocknar. Utan att släppa lampknappen, tryck också in knappen  såsom visas i figur 3. Lampan blinkar bara en gång om fläkten är AV, eller 3 gånger om den är PÅ. Om den omgivande temperaturen överskrider 27 °C, eller om du ser vattendroppar på glashyllorna, rekommenderar vi att fläkten sätts på för att säkerställa optimal förvaring av matvarorna.

Genom att stänga av fläkten optimeras energiförbrukningen.

<b>Felsökning</b>	<b>Möjliga orsaker:</b>	<b>Lösningar:</b>
Kontrollpanelen är släckt och produkten fungerar inte.	<p>Det kan vara problem med nätanslutningen till produkten.</p> <p>Produkten kan vara i Standby-läge.</p>	<p>Kontrollera att:</p> <ul style="list-style-type: none"> <li>- Det inte är strömvavbrott.</li> <li>- Stickkontakten sitter ordentligt i eluttaget och att strömbrytaren är i rätt läge (så att produkten får ström).</li> <li>- Skyddsreläerna för det elektriska systemet i byggnaden fungerar.</li> <li>- Nätkabeln inte är trasig.</li> </ul> <p>Sätt på produkten genom att kortvarigt trycka på knappen (se funktionen På/Standby).</p>
Den invändiga belysningen fungerar inte.	<p>Det kan vara nödvändigt att byta ut lampan.</p> <p>Felfunktion hos teknisk komponent,</p>	Kontakta en auktoriserad serviceverkstad.
Den interna lampan blinkar.	<p>Dörrlarm aktivt.</p> <p>Aktiveras när dörren till kyldelen står öppen en längre tid.</p>	<p>Stäng kylskåpsdörren för att stänga av larmet.</p> <p>När dörren öppnas igen, kontrollera att belysningen fungerar.</p>
Avdelningarnas interna temperatur är inte tillräckligt låg.	Det kan finnas olika orsaker (se kolumnen "Lösningar").	<p>Kontrollera att:</p> <ul style="list-style-type: none"> <li>- Dörrarna stänger ordentligt.</li> <li>- Produkten inte är installerad nära en värmekälla.</li> <li>- Den inställda temperaturen är lämplig.</li> <li>- Luftcirkulationen genom ventilationsgallren vid produktens bas inte blockeras (se installationsmanual).</li> </ul>

<b>Felsökning</b>	<b>Möjliga orsaker:</b>	<b>Lösningar:</b>
Det finns vatten på botten i kyldelen.	Tömningen av avfrostningsvatten är blockerad.	Rengör tömningen av avfrostningsvatten (se avsnittet "Underhåll och rengöring" i bruksanvisningen).
Onormal ismängd i frysdelen.	Dörren till frysdelen är inte ordentligt stängd.	<ul style="list-style-type: none"> <li>- Avfrosta frysdelen.</li> <li>- Kontrollera att kylskåpet har installerats korrekt.</li> <li>- Kontrollera att ingenting hindrar dörren från att stänga ordentligt.</li> </ul>
En eller fler gröna symboler blinkar kontinuerligt och det går inte att ändra den inställda temperaturen.	<b>Larm om felfunktion</b> Larmet indikerar felfunktion hos en teknisk komponent.	Kontakta auktoriserad Teknisk service.
Temperaturen i kyldelen är för låg.	<ul style="list-style-type: none"> <li>- Den inställda temperaturen är för låg.</li> <li>- En stor mängd färska livsmedel har lagts in i frysdelen.</li> </ul>	<ul style="list-style-type: none"> <li>- Försök att ställa in en högre temperatur.</li> <li>- Om färska livsmedel har lagts in i frysdelen, vänta tills infrysningen är klar.</li> </ul>

**Anmärkning:** Vissa ljud är normala, såsom gurglande och brusande ljud, vilka orsakas av kylsystemet.





FOR THE WAY IT'S MADE.

Printed in Italy  
Q 05/16

**400010889884**

