

# GUIA DE REFERÊNCIA DE RESOLUÇÃO DE PROBLEMAS



**OBRIGADO POR TER ADQUIRIDO UM  
PRODUTO WHIRLPOOL**  
Para receber uma assistência completa, registre o  
seu produto em [www.whirlpool.eu/register](http://www.whirlpool.eu/register)



Pode transferir as Instruções de Segurança e o  
Guia de Utilização e Manutenção visitando o  
nosso website [docs.whirlpool.eu](http://docs.whirlpool.eu) e seguindo as  
instruções no verso do presente guia.



**Antes de utilizar o aparelho, leia atentamente o guia de Saúde e Segurança.**

## DESCRIÇÃO DO PRODUTO

### MÁQUINA

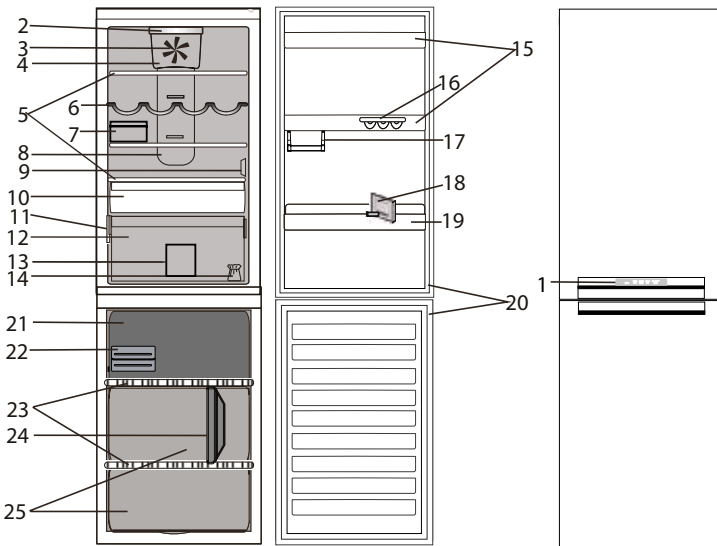

1. Painel de controlo  
**Compartmento frigorífico**  
2. Iluminação LED  
3. Ventoinha  
4. Tampa da ventoinha e área do  
filtro antibacteriano  
5. Prateleiras  
6. Grelha para garrafas  
(se disponível)  
7. Caixa para queijo + tampa  
(se disponível)  
8. Área de ar frio Multi-flow  
9. Tampa do sensor  
10. Compartimento Fresh Zone  
0° (melhor para carne e peixe)  
11. Chapa de características com  
o nome comercial  
12. Gaveta para fruta e legumes  
13. Separador da gaveta do  
frigorífico (se disponível)  
14. Kit de reversibilidade das  
portas

15. Prateleiras da porta  
16. Caixa para ovos (se  
disponível)  
17. Meia prateleira para itens  
pequenos (se disponível)  
18. Suporte de garrafas (se  
disponível)  
19. Prateleira para garrafas  
20. Juntas da porta  
**Compartmento do congelador**  
20. Juntas da porta  
21. Gaveta superior : área mais  
fria aconselhável para a  
congelação de alimentos frescos  
22. Gelo rápido / Eutéticos  
23. Prateleiras  
24. Separador da gaveta do  
congelador (se disponível)  
25. Gavetas do congelador

### PAINEL DE CONTROLO

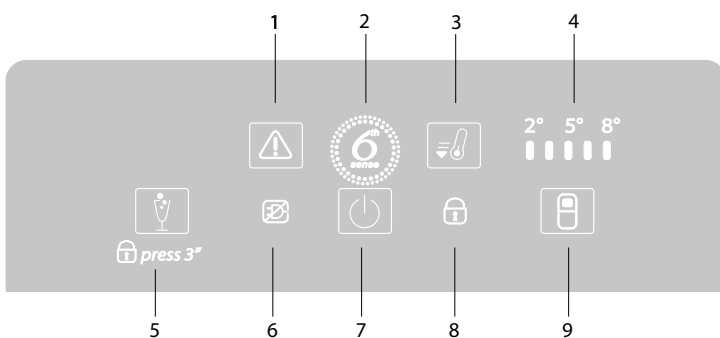

1. Botão PARAR ALARME / Indicador do ALARME  
2. 6th SENSE FRESH CONTROL  
3. Botão ARREFECIMENTO RÁPIDO  
4. LEDs DE TEMPERATURA DO FRIGORÍFICO  
5. Botão MODO FESTA / Botão de BLOQUEIO DAS TECLAS  
6. ALARME DE FALHA DE ENERGIA  
7. Botão ON/STAND-BY  
8. Indicador de BLOQUEIO DAS TECLAS  
9. Botão da TEMPERATURA DO FRIGORÍFICO

## ACESSÓRIOS (se disponível)

### CAIXA PARA OVOS

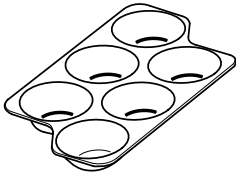

### CAIXA PARA QUEIJO

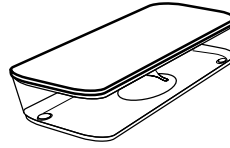

### GRELHA PARA GARRAFAS

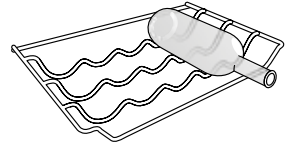

### SEPARADOR DE GARRAFAS

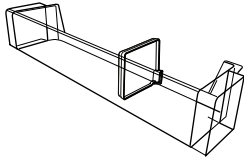

### SEPARADOR DA GAVETA DO CONGELADOR

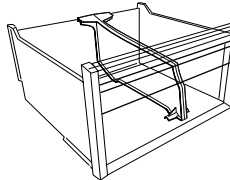

### SEPARADOR DA GAVETA DO FRIGORÍFICO

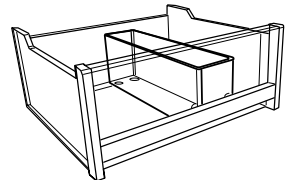

### COMPARTIMENTO GELO RÁPIDO

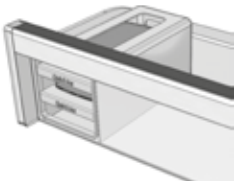

### CUVETES EUTÉTICAS / GELO RÁPIDO

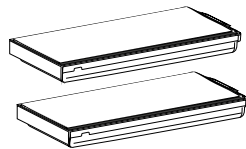

## UTILIZAR PELA PRIMEIRA VEZ

### COMO LIGAR O APARELHO

Depois de ligar o aparelho à eletricidade, este começa a trabalhar automaticamente.

Depois de ligar o aparelho, aguarde pelo menos 4-6 horas antes de colocar alimentos nos compartimentos do frigorífico e do congelador.

Quando o aparelho é ligado à energia elétrica, o visor ilumina-se, e todos os símbolos aparecem no visor durante cerca de 1 segundo. Os valores predefinidos (de fábrica) do compartimento do frigorífico acendem-se.

## UTILIZAÇÃO DIÁRIA

Consultar o Guia de Utilização e Manutenção para mais detalhes sobre as funções/consultar a última página para mais informações sobre como obter o Guia de Utilização e Manutenção

### FUNÇÕES

#### FUNÇÃO ON/STAND-BY

Para colocar o produto em Stand-by, **premir e manter premido o botão On/Stand-by durante 3 segundos**. Todos os indicadores se apagam exceto o indicador Ligado/Stand-By.

Prima de novo para reativar o aparelho.

#### VISOR INTELIGENTE

Esta função opcional pode ser usada para poupar energia. Para ativar o Visor Inteligente, prima os botões da Temperatura do Frigorífico e do Modo Festa em simultâneo durante 3 segundos até ouvir um sinal sonoro. Para desativar esta função, siga o mesmo procedimento. Lembre-se que esta função não desliga o aparelho da corrente elétrica, reduzindo apenas o consumo de energia do visor externo.

#### PROGRAMAR A TEMPERATURA

Para ajustar a temperatura do frigorífico, prima o botão da Temperatura do Frigorífico. A temperatura do frigorífico pode ser ajustada entre +2 °C e + 8 °C, tal como indicado pelos LEDs de temperatura do frigorífico.

#### MODOS FESTA

Prima para ativar/desativar a função Modo Festa. Utilize esta função para arrefecer bebidas no interior do compartimento do congelador. **Importante:** Não deixe a garrafa no interior do compartimento congelador por um período superior ao tempo em que a função está ativa (30 minutos)

#### BLOQUEIO DAS TECLAS

Para bloquear/desbloquear as teclas do painel de comandos, prima o botão de Modo Festa durante 3 segundos: o indicador do bloqueio das teclas será apresentado durante um curto período e será ativado um sinal sonoro.

**6TH SENSE FRESH CONTROL**

Esta função funciona automaticamente para assegurar que são mantidas as condições ideais para conservar os alimentos guardados. Caso existam quaisquer variações, a função 6th Sense Fresh Control repõe de imediato das condições ideais. Os resultados são excelentes: a melhor frescura em todo o interior do aparelho com uma duração 4 vezes superior.

**FUNÇÃO DE ARREFECIMENTO RÁPIDO**

Com a função Arrefecimento rápido, é possível aumentar o arrefecimento no compartimento do frigorífico. Esta função é recomendada quando se coloca uma quantidade de alimentos muito elevada no compartimento do frigorífico. Prima o botão Arrefecimento Rápido para ativar a função de Arrefecimento Rápido. Quando ativado, o indicador de Arrefecimento Rápido acende-se. A função desativa-se automaticamente após 6 horas ou manualmente premindo novamente o botão °C do frigorífico.

**FRESH ZONE 0°**

O compartimento Fresh Zone 0° garante uma temperatura de -2 °C a 3 °C, dependendo da regulação da temperatura do frigorífico, ideal para:

- guardar carne, peixe e alimentos delicados;
- arrefecimento rápido de alimentos quentes;
- descongelação a baixa temperatura (inibe a proliferação de microorganismos)

Em condições normais, é possível obter uma temperatura de 0 °C, quando a temperatura do compartimento do frigorífico está regulada para o mínimo.

Lembre-se de que, ao mudar a temperatura do frigorífico, altera também a temperatura da Fresh Zone 0°. Não se esqueça de que o compartimento Fresh Zone 0° é um elemento mecânico em constante funcionamento, não pode ser desligado.

**LUZ DO FRIGORÍFICO**

O sistema de iluminação no interior do compartimento do frigorífico dispõe de uma lâmpada LED, o que permite uma melhor iluminação bem como um consumo de energia muito reduzido.

Se o sistema de luz LED não funcionar, contacte a Assistência para o substituir.

*Importante:* A luz do compartimento frigorífico acende-se ao abrir a porta do frigorífico. Se a porta ficar aberta durante mais do que 10 minutos, a luz apaga-se automaticamente.

**VENTOINHA + FILTRO ANTIBACTERIANO**

A ventoinha melhora a distribuição da temperatura no interior do compartimento frigorífico, permitindo uma melhor conservação dos alimentos.

Se o aparelho tiver Ventoinha, pode ser equipado com um filtro antibacteriano.

Retire o filtro da caixa que se encontra na gaveta para fruta e legumes e introduza-o na tampa da ventoinha - tal como apresentado na imagem. A descrição do procedimento de substituição é fornecida juntamente com o filtro.

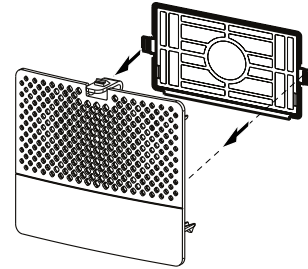
**TABELA DE ALARME**

TIPO DE ALARME	Sinal	Causa	Solução
Alarme de porta aberta	Ativa-se o alarme sonoro e o indicador de alarme pisca.	A porta do compartimento do frigorífico ou do congelador ficou aberta durante mais de 2 minutos.	Feche a porta ou prima "Parar Alarme" para silenciar o alarme sonoro.
Alarme de temperatura	Ativa-se o alarme sonoro e o indicador de alarme continua a piscar.	A temperatura no interior do congelador não é adequada	Prima o botão "Parar Alarme"; o sinal sonoro para e o indicador do alarme permanece aceso até que seja atingida uma temperatura < -10 °C.
Alarme do Modo Festa	O Indicador do Modo Festa pisca e o sinal sonoro é ativado.	Decorreram 30 min. desde que a função Modo Festa foi ativada. Está na altura de retirar a garrafa do congelador (consulte o Guia de Utilização e Manutenção para obter mais informações).	
Alarme de corte de energia prolongado	O ícone do alarme de falha de energia continua aceso e o indicador do alarme pisca.	Corte de energia prolongado, capaz de fazer com que a temperatura no interior aumente até 0 °C.	Prima o botão "Parar Alarme"; o sinal sonoro para e o indicador do alarme permanece aceso até que seja atingida uma temperatura < -10 °C.
Mau funcionamento	3 LEDs centrais da temperatura do frigorífico piscam no visor.	Mau funcionamento do produto.	Contacte o Serviço Pós-Venda.

# COMO ARMAZENAR ALIMENTOS E BEBIDAS

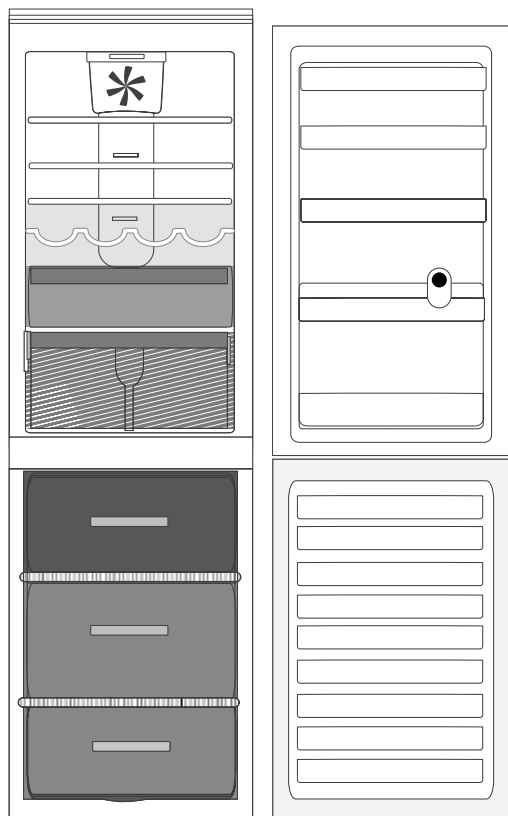

## Legenda



**ZONA TEMPERATURA** Recomendada para o armazenamento de frutas tropicais, latas, bebidas, ovos, molhos, picles, manteiga, compotas

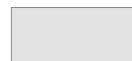

**ZONA FRESCA** Recomendada para o armazenamento de queijo, leite, alimentos diários, charcutaria, iogurtes



**ZONA MAIS FRIA** Recomendada para o armazenamento de peixe, carne e carnes frias.



**GAVETA DE FRUTAS E VEGETAIS**



**GAVETA DA ZONA DE CONGELAÇÃO** (MÁX. ZONA FRESCA) Recomendada para congelar alimentos frescos/cozinhados.



**GAVETAS DO CONGELADOR**

*Nota:* O tom cinza da legenda não corresponde à cor das gavetas

## COMPARTIMENTO FRIGORÍFICO

Use recipientes de plástico reciclável, metal, alumínio e vidro e película aderente para embrulhar os alimentos.

Feche sempre bem ou cubra os recipientes de líquidos e alimentos que possam entornar ou que possam ser contaminados por transferência de outros odores ou sabores. Se tiver uma pequena quantidade de alimento para guardar no compartimento frigorífico, recomendamos que utilize as prateleiras acima da gaveta de vegetais pois esta é a área mais fresca do compartimento.

Os alimentos que libertem uma grande quantidade de etileno e que são sensíveis a este gás, tais como as frutas e os vegetais, devem ser armazenados em separado ou cobertos de forma a não reduzir o seu prazo de validade; por exemplo, não armazene tomates juntamente com kiwis ou couves. Para evitar que as garrafas caiam, pode usar o suporte para garrafas (disponível em modelos seleccionados). Não guarde alimentos muito perto um dos outros para permitir uma suficiente circulação de ar.

## COMPARTIMENTO DO CONGELADOR

O congelador é o local ideal para armazenar alimentos congelados, fazer cubos de gelo e congelar alimentos frescos. O número máximo de quilogramas de alimentos frescos que pode congelar num período de 24 horas está indicado na placa de características (...kg/24 horas). Se desejar armazenar uma pequena quantidade de alimentos no congelador, recomenda-se a utilização das áreas mais frias do compartimento do congelador, nomeadamente, a área do meio.

## FICHA DO PRODUTO

A ficha do produto, incluindo os dados de energia para este aparelho, pode ser transferida a partir do website [docs.whirlpool.eu](http://docs.whirlpool.eu)

## COMO OBTER O GUIA DE UTILIZAÇÃO E MANUTENÇÃO

> Transfira o Guia de Utilização e Manutenção a partir do nosso website [docs.whirlpool.eu](http://docs.whirlpool.eu) (pode utilizar este código QR), especificando o código comercial do produto.

> Em alternativa, contacte o nosso Serviço Pós-Venda



## CONTACTAR O NOSSO SERVIÇO PÓS-VENDA

Pode encontrar os nossos contactos no manual de garantia. Ao contactar o nosso Serviço Pós-Venda, indique os códigos fornecidos na placa de identificação do seu produto.



400010883802

Impresso em Itália