

# GHID DE REFERINȚĂ PENTRU UTILIZARE ZILNICĂ

VĂ MULȚUMIM CĂ AȚI ACHIZIȚIONAT UN PRODUS  
WHIRLPOOL



Pentru a putea beneficia de asistență, vă rugăm să vă înregistrați produsul la [www.whirlpool.eu/register](http://www.whirlpool.eu/register)



Puteți descărca Instrucțiunile privind siguranța și Ghidul de utilizare și întreținere vizitând site-ul nostru web [docs.whirlpool.eu](http://docs.whirlpool.eu) și urmând instrucțiunile de pe coperta din spate a acestei broșuri.

**!** Înainte de a utiliza aparatul, citiți cu atenție Ghidul privind sănătatea și siguranța.

## DESCRIEREA PRODUSULUI

### APARATUL

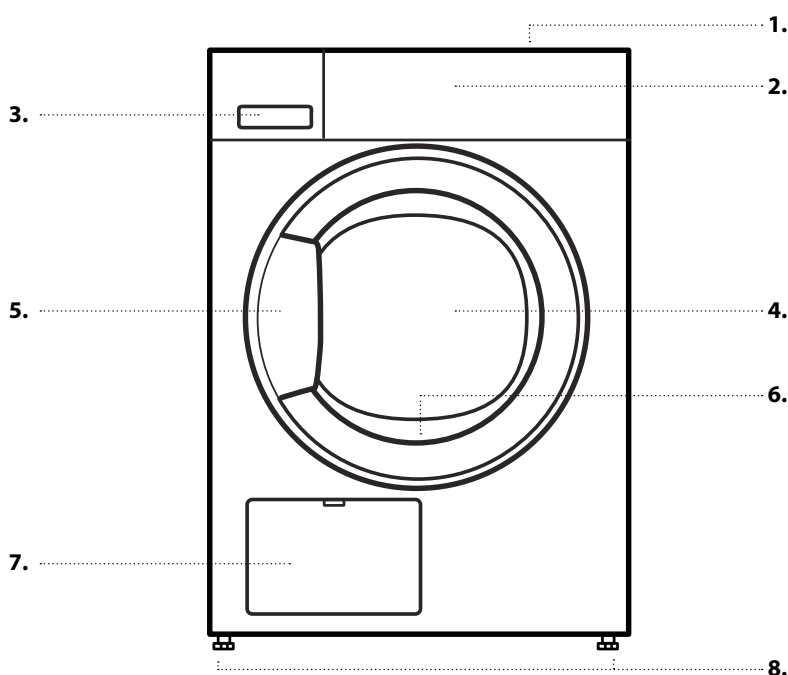

1. Blatul de lucru
2. Panoul de comandă
3. Rezervor de apă
4. Hubloul
5. Mânerul hubloului
6. Filtru hubloul (în spatele hubloului)
7. Filtrul inferior (în spatele ușitei)
8. Piciorușe reglabile (4)

### PANOUL DE COMANDĂ

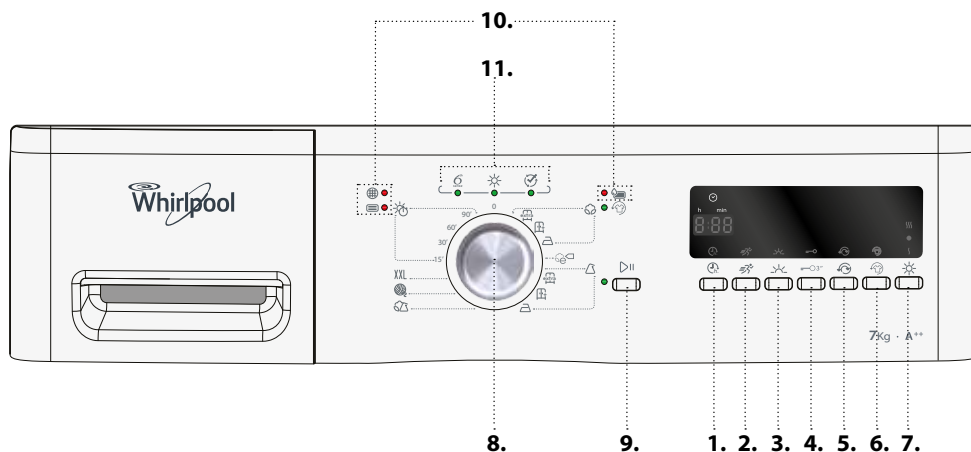

1. Funcție de pornire cu întârziere
2. Opțiune Rapid
3. Opțiune Delicat
4. Blocare taste
5. Opțiune Inversare rotație tambur
6. Opțiune Antișfonare
7. Opțiune Netezire la uscare
8. Selectorul de programe
9. Butonul Start/Pauză
10. Indicatoare de eroare
11. Indicator secvență de programe

---

# PRIMA UTILIZARE

---

## ÎNAINTE DE A UTILIZA USCĂTORUL DE RUFEE

### VERIFICAȚI FURTUNUL DE EVACUARE ȘI REZERVORUL DE APĂ

Asigurați-vă că furtunul de evacuare de pe partea din spate a uscătorului de rufe este fixat corect, fie la rezervorul de apă al uscătorului de rufe (consultați imaginea), fie la sistemul local de canalizare a apelor reziduale menajere (consultați Ghidul de instalare).

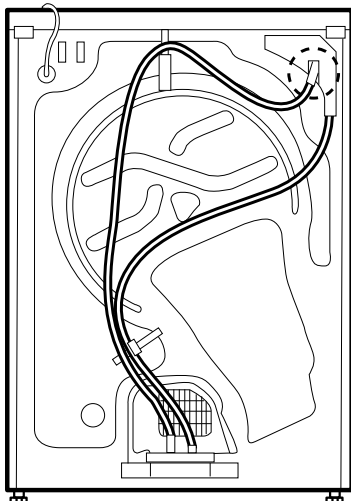

De asemenea, asigurați-vă că rezervorul de apă este introdus în mod corespunzător.

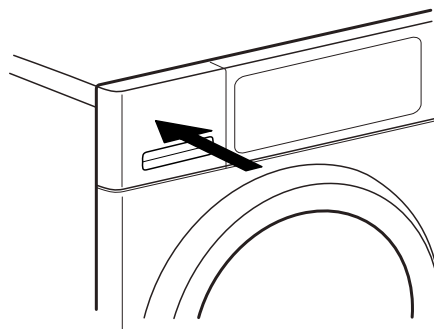

Uscătorul trebuie instalat într-o încăpere cu temperatura cuprinsă între 20 și 23°C pentru o funcționare optimă. Dar va funcționa și dacă temperatura este cuprinsă între 14 și 30°C.

# UTILIZAREA ZILNICĂ

Consultați Ghidul de utilizare și întreținere, pentru detalii suplimentare privind funcțiile / consultați ultima pagină, pentru informații privind obținerea Ghidului de utilizare și întreținere

## ⚠️ AVERTISMENT

**Asigurați-vă că nu rămân brichete sau chibrituri în buzunarele hainelor.**

**Asigurați-vă că rufele nu sunt îmbibate cu lichide inflamabile.**

### 1. ÎNCĂRCAREA RUFELOR

Pregătiți rufele în funcție de recomandările din secțiunea **SFATURI ȘI RECOMANDĂRI**.

Asigurați-vă că buzunarele sunt goale, fermoarele și capsele închise, iar șnururile legate.



Deschideți hubloul și încărcați rufele. Respectați valorile maxime de încărcare indicate în **TABELUL CU PROGRAME**.



### 2. ÎNCHIDEȚI HUBLUL

Asigurați-vă că nu rămân rufe blocate între geamul hubloului și filtrul de pe hublou.

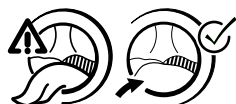

Închideți hubloul astfel încât să puteți auzi atunci când se fixează în locaș.

### 3. SETAȚI PROGRAMUL DORIT

Rotiți selectorul pentru a selecta programul dorit. Pe afișaj este prezentată durata programului dorit.

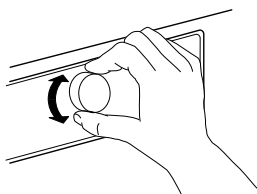

Pentru mai multe informații despre programe, consultați **TABELUL CU PROGRAME**.

#### Selectarea opțiunilor, dacă este necesar

Dacă doriți să selectați opțiuni suplimentare, apăsați butonul corespunzător - simbolul de pe afișaj se aprinde.

Pentru informații suplimentare, consultați secțiunea **OPȚIUNI, FUNCȚII ȘI INDICATORI**.

### 4. PORNIREA PROGRAMULUI

Apăsați butonul *Pornire/Pauză*; indicatorul de lângă buton se aprinde. Începe procesul de uscare.

Durata rămasă a programului este indicată pe afișaj. Aceasta poate fi recalculată și adaptată pe parcursul derulării programului. De-a lungul acestor etape, pe afișaj apare o animație.

### 5. MODIFICAREA SETĂRILOR UNUI PROGRAM CARE RULEAZĂ, DACĂ ESTE NECESAR

Pentru a modifica setările unui program care rulează sau pentru a activa pornirea cu întârziere:

- apăsați *Pornire/Pauză* pentru a întrerupe programul care rulează
- modificați setările
- apăsați din nou *Pornire/Pauză* pentru a continua programul.

### 6. RESETAREA UNUI PROGRAM CARE RULEAZĂ, DACĂ ESTE NECESAR

Rotiți selectorul de programe în poziția Oprit/O.

#### ⚠️ AVERTISMENT

Deschideți imediat hubloul și scoateți rufele, pentru a elimina căldura acumulată de rufe.

### 7. OPRIȚI USCĂTORUL DE RUFE DUPĂ FINALIZAREA PROGRAMULUI

La finalizarea programului, pe afișaj va apărea mesajul „End” („Finalizare”). Rotiți selectorul de programe în poziția Oprit/O pentru a opri uscătorul. Deschideți hubloul și scoateți rufele.



Dacă nu opriți uscătorul după finalizarea programului, tamburul acestuia se rotește din când în când în decursul următoarelor 10 minute după finalizarea programului, pentru a reduce gradul de șifonare a rufelor. Uscătorul de rufe se va opri automat în aproximativ un sfert de oră după finalizarea programului, pentru a economisi energie.

### 8. GOLIRE REZERVORULUI DE APĂ / CURĂȚAREA FILTRULUI DE PE HUBLOU / CURĂȚAREA FILTRULUI INFERIOR

Consultați secțiunea **ÎNGRIJIRE ȘI ÎNȚEȚINERE**.

# SFATURI ȘI RECOMANDĂRI

Respectați specificațiile de pe etichetele de întreținere ale rufelor dumneavoastră; asigurați-vă că acestea pot fi introduse într-un uscător de rufe.

## ETICHETE DE ÎNTREȚINERE

Punctele indică temperatura necesară pentru uscarea rufelor.



Temperatură normală



Temperatură redusă



A nu se usca în uscătorul de rufe

## GOLIȚI TOATE BUZUNARELE

Obiecte precum monedele sau cheile pot deteriora atât rufele, cât și tamburul.

# RECOMANDĂRI PRIVIND ECONOMISIREA

Uscați întotdeauna o încărcătură maximă de rufe; acest lucru optimizează consumul relativ de energie. Valorile maxime ale încărcăturilor pentru diverse programe sunt indicate în tabelul cu programe.

Pentru a reduce timpul de uscare, asigurați-vă că rufele sunt centrifugate la viteza maximă posibilă a programului de spălare. Astfel, nivelul de umiditate al rufelor este redus.

# DATE PRIVIND CONSUMUL

Datele pot diferi pentru locuința dumneavoastră, în principal datorită nivelului de umiditate al încărcăturii de rufe.

| Program                                         | Încărcătură (Kg) | Viteză de centrifugare (rot/min) | Umiditate (%) | Consum de energie (kWh) | Timp de uscare (min) |
|-------------------------------------------------|------------------|----------------------------------|---------------|-------------------------|----------------------|
| <b>BUMBAC ECO *</b>                             | 7                | 1000                             | 60            | 1,74                    | 164                  |
|                                                 | 3,5              | 1000                             | 60            | 0,99                    | 95                   |
| <b>BUMBAC ECO</b>                               | 7                | 800                              | 70            | 2,04                    | 157                  |
|                                                 | 7                | 1400                             | 50            | 1,48                    | 116                  |
| <b>USCARE ANTIȘIFONARE BUMBAC</b>               | 7                | 800                              | 70            | 1,73                    | 134                  |
|                                                 | 7                | 1000                             | 60            | 1,55                    | 113                  |
|                                                 | 7                | 1400                             | 50            | 1,37                    | 98                   |
| <b>USCARE PENTRU AȘEZARE ÎN DULAP SINTETICE</b> | 3,5              | 1000                             | 40            | 0,94                    | 71                   |

\*Programe de referință pentru eticheta energetică / Regulamentul 392/2012 /UE

Valorile se bazează pe setarea implicită a programului, cu hubloul și filtrul inferior curate. Pentru testele efectuate în rândul consumatorilor, filtrul de pe hubloul și filtrul inferior trebuie curățate după fiecare ciclu.

Consumul de energie și timpul de uscare pot diferi de valorile de mai sus. Acestea depind de condițiile de funcționare din locuința dumneavoastră (precum fluctuația tensiunii, amestecul de materiale textile, umiditatea țesăturilor după centrifugare, volumul încărcăturii).

























Valorile sunt determinate în conformitate cu Norma europeană 61121 și se referă la setarea implicită a programului; modificarea setării influențează și datele privind consumul.

## SISTEM CU POMPĂ DE CĂLDURĂ

Acest uscător de rufe este dotat cu un sistem etanș cu pompă de căldură, pentru a vă usca îmbrăcămintea. Pentru a funcționa, pompa de căldură conține gaze fluorurate cu efect de seră (gaze F), menționate în Protocolul de la Kyoto. Aceste gaze F se află într-o unitate sigilată ermetic. Această unitate sigilată conține 0,37 kg de gaze F R134a, care acționează ca agent frigorific. GWP = 1430 (1 t CO<sub>2</sub>).

| Consum de energie - Wați |      |
|--------------------------|------|
| Mod Inactiv              | 0,81 |
| Mod Oprit                | 0,11 |

# TABELUL CU PROGRAME

| Program                                                                                            |                                                                                                       | Etichete de întreținere                                                             | Încărcătură maximă | Opțiuni                                                                           |                                                                                    |                                                                                     |                                                                                     |                                                                                     |
|----------------------------------------------------------------------------------------------------|-------------------------------------------------------------------------------------------------------|-------------------------------------------------------------------------------------|--------------------|-----------------------------------------------------------------------------------|------------------------------------------------------------------------------------|-------------------------------------------------------------------------------------|-------------------------------------------------------------------------------------|-------------------------------------------------------------------------------------|
|                                                                                                    |                                                                                                       |                                                                                     |                    | Rapid                                                                             | Delicat                                                                            | Inversare rotație tambur                                                            | Antișifonare                                                                        | Uscare                                                                              |
|  Bumbac           | Uscare extra         |    | max                |  |  |  |  |  |
|                                                                                                    | Uscare normală       |                                                                                     |                    | <input checked="" type="checkbox"/>                                               | <input checked="" type="checkbox"/>                                                | <input checked="" type="checkbox"/>                                                 | <input checked="" type="checkbox"/>                                                 | <input checked="" type="checkbox"/>                                                 |
|                                                                                                    | Uscare antișifonare  |                                                                                     |                    | <input checked="" type="checkbox"/>                                               | <input checked="" type="checkbox"/>                                                | <input checked="" type="checkbox"/>                                                 | <input checked="" type="checkbox"/>                                                 | <input checked="" type="checkbox"/>                                                 |
|  eBumbac          |                                                                                                       |    | max                | <input checked="" type="checkbox"/>                                               | <input checked="" type="checkbox"/>                                                | —                                                                                   | <input checked="" type="checkbox"/>                                                 | <input checked="" type="checkbox"/>                                                 |
|  Sintetice        | Uscare extra         |    | 3,5                | —                                                                                 | <input checked="" type="checkbox"/>                                                | <input checked="" type="checkbox"/>                                                 | <input checked="" type="checkbox"/>                                                 | <input checked="" type="checkbox"/>                                                 |
|                                                                                                    | Uscare normală       |                                                                                     |                    | —                                                                                 | <input checked="" type="checkbox"/>                                                | <input checked="" type="checkbox"/>                                                 | <input checked="" type="checkbox"/>                                                 | <input checked="" type="checkbox"/>                                                 |
|                                                                                                    | Uscare antișifonare  |                                                                                     |                    | —                                                                                 | <input checked="" type="checkbox"/>                                                | <input checked="" type="checkbox"/>                                                 | <input checked="" type="checkbox"/>                                                 | <input checked="" type="checkbox"/>                                                 |
|  Amestec        |                                                                                                       |  | 3,0                | —                                                                                 | <input checked="" type="checkbox"/>                                                | <input checked="" type="checkbox"/>                                                 | <input checked="" type="checkbox"/>                                                 | <input checked="" type="checkbox"/>                                                 |
|  Wool finish    |                                                                                                       |  | 1,0                | —                                                                                 | —                                                                                  | —                                                                                   | —                                                                                   | —                                                                                   |
| <b>XXL</b> Articole de dimensiuni mari                                                             |                                                                                                       |  | 3,0                | —                                                                                 | —                                                                                  | <input checked="" type="checkbox"/>                                                 | <input checked="" type="checkbox"/>                                                 | —                                                                                   |
|  Timp de uscare |                                                                                                       |  | max                | —                                                                                 | —                                                                                  | —                                                                                   | <input checked="" type="checkbox"/>                                                 | —                                                                                   |

✓ Selectabil/opțional — Neselectabil/neaplicabil

**Valori maxime de încărcare: 7 kg**

# PROGRAME

Asigurați-vă că rufele dumneavoastră sunt adecvate pentru uscarea în uscătorul de rufe. Consultați **SFATURI ȘI RECOMANDĂRI** / etichetele de întreținere.

## BUMBAC ECO



Pentru uscarea rufelor din bumbac cu grad normal de umiditate. Program standard pentru bumbac, adecvat pentru uscarea rufelor din bumbac cu grad normal de umiditate. Cel mai eficient program în ceea ce privește consumul de energie pentru uscarea rufelor din bumbac. Valorile de pe eticheta energetică au ca referință acest program.

## BUMBAC

Pentru uscarea rufelor din bumbac.



## SINETICE

Pentru uscarea rufelor din fibre sintetice.



## AMESTEC

Pentru uscarea încărcăturilor de rufe mixte confecționate din bumbac, in, fibre sintetice și amestecurile lor.



## WOOL FINISH

Pentru finalizarea procesului de uscare a articolelor din lână. Articolele din lână devin moi și netede.



## ARTICOLE DE DIMENSIUNI MARI

Pentru uscarea articolelor de dimensiuni mari, cum ar fi sacii de dormit, păturile etc.



## TIMP DE USCARE

Program de uscare cu limită de timp. Selectați durata programului la 15, 30, 60 sau 90 de minute.

Pentru toate țesăturile care pot fi uscate în uscătorul de rufe. Adecvat de asemenea pentru adăugarea unei reprize scurte de uscare de 15 minute la finalizarea programului.



# OPȚIUNI, FUNCȚII ȘI INDICATORI

Consultați tabelul cu programe, pentru a verifica opțiunile disponibile pentru programul selectat.

## OPȚIUNI



### Rapid

Permite uscarea mai rapidă.



### Delicat

Permite o uscare mai ușoară a rufelor, reducând temperatura de uscare.



### Inversare rotație tambur

Reduce gradul de încrețire prin sporirea numărului de etape de inversare a rotației tamburului în timpul derulării programului.



### Antișifonare

Previne formarea cutelor în cazul în care nu puteți scoate rufele din uscător imediat după finalizarea programului. Uscătorul de rufe începe periodic rotirea rufelor, la câteva minute după finalizarea programului. Acest proces durează până la aproximativ 12 ore după finalizarea programului. Puteți încheia procesul oricând, oprind uscătorul de rufe prin aducerea selectorului de programe în poziția Oprit/0.



### Netezire la uscare

Permite o ușoară variație a nivelului de uscare la finalizarea programului, prin prelungirea sau reducerea duratei programului.



puțin mai uscat



uscare standard



puțin mai umed

OPȚIUNILE USCARE RAPIDĂ ȘI USCARE DELICATĂ NU POT FI COMBinate

## FUNCȚII



### Pornire cu întârziere

Amână pornirea programului la o oră ulterioară. Selectați o întârziere de până la 12 de ore.

- Selectați programul și opțiunile.
- Apăsați în mod repetat *butonul Pornire cu întârziere* până când pe afișaj apare timpul de întârziere dorit.
- Apăsați *Start / Pauză* - pe afișaj apare numărătoarea inversă a întârzierii până la începerea programului. Simbolul de pornire cu întârziere de pe afișaj clipește, iar *butonul Pornire/Pauză* se aprinde. Este posibil să se emită un sunet la activarea pompei.
- După expirarea perioadei de întârziere, uscătorul de rufe pornește automat. La pornirea programului, pe afișaj apare durata de timp rămasă din program.

Pentru a anula *Pornirea cu întârziere*

- Rotiți selectorul de programe în poziția Oprit/O sau la un alt program.



### Blocarea tastelor

Pentru a bloca butoanele și selectorul de pe panoul de comandă, prevenind acționarea accidentală a acestora.

Pentru a bloca tastele și butonul:

- Trebuie să fie selectat un program.
- Apăsați și mențineți apăsat *butonul Blocare taste* până când se aprinde simbolul cheie de pe afișaj. Acum, selectorul și tastele sunt blocate.

Cu funcția de blocare a tastelor activată, singura funcție activă este cea de oprire a uscătorului, prin rotirea selectorului de programe în poziția Oprit/O.

Dacă reporniți uscătorul prin selectarea unui program, blocarea tastelor va rămâne activă până când le deblocați dumneavoastră.

Pentru a debloca tastele și butonul:

- Apăsați și mențineți apăsat *butonul Blocare taste* până când simbolul cheie de pe afișaj se stinge.

## INDICATORI

### Indicatoare de eroare:



### Rezervor de apă

(=> rezervor de apă gol)



### Filtru inferior

(=> filtru inferior curat).



### Filtru de pe hublou

(=> filtru de pe hublou curat)

În cazul apariției de defecțiuni, consultați secțiunea **REMEDIEREA DEFECTIUNILOR** din **GHIDUL DE UTILIZARE ȘI ÎNȚREȚINERE**.

### Indicator secvență de programe



Prezintă etapa curentă de derulare a programului (detectare/proces de uscare/finalizare program).



### Antișifonare

Indică faptul că uscătorul se află în etapa de rotire după finalizarea programului, pentru a evita șifonarea rufelor (consultați UTILIZARE ZILNICĂ/7. și OPȚIUNI, FUNCȚII ȘI INDICATORI/Antișifonare).

# ÎNGRIJIRE ȘI ÎNTREȚINERE

## ⚠️ AVERTISMENT

**Opriți și scoateți din priză uscătorul de rufe înainte de a efectua operații de curățare**

**și întreținere. Atenție, este posibil ca apa din rezervorul de apă să fie încă fierbinte.**

### GOLIȚI REZERVORUL DE APĂ DUPĂ FIECARE CICLU DE USCARE

Țineți de mâner și scoateți cu grijă rezervorul de apă. Apucați cu ambele mâini rezervorul de apă plin. Evacuați apa și introduceți recipientul la loc, împingându-l. Asigurați-vă că acesta este introdus în mod corespunzător.

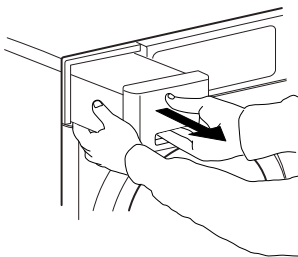

### CURĂȚAȚI FILTRUL DE PE HUBLOU DUPĂ FIECARE CICLU DE USCARE

Deschideți hubloul și scoateți filtrul de pe hublou, trăgându-l în sus.

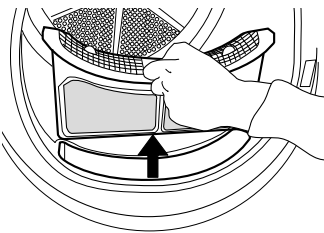

Apăsăți butonul pentru a deschide filtrul de pe hublou. Îndepărtați scamele din interior. Închideți filtrul și reintroduceți-l în direcția corespunzătoare, astfel încât să se integreze complet în locașul său.

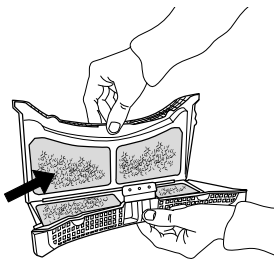

### CURĂȚAȚI FILTRUL INFERIOR DUPĂ APROXIMATIV CINCI CICLURI DE USCARE

Aveți grijă.

Anumite modele sunt dotate cu filtre diferite; prin urmare, unele descrieri de mai jos pot fi diferite față de cea aferentă filtrului prezent în uscătorul de rufe. Toate componentele filtrelor trebuie curățate

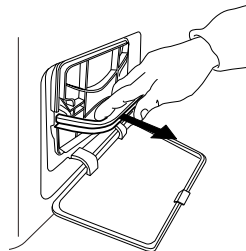

Deschideți ușița inferioară. Țineți de mâner și scoateți filtrul inferior.

Îndepărtați buretele filtrului inferior, pentru a-l curăța. Curățați manual buretele de filtrare și filtrul sau țineți-le sub un jet de apă curentă. Nu îl spălați în mașina de spălat rufe. Storceți buretele de filtrare. Nu îl introduceți în filtrul inferior dacă este foarte umed.

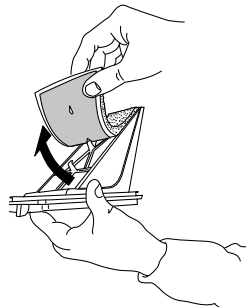

Fixați buretele de filtrare în filtrul inferior. Curățați locașul filtrului uscătorului de rufe, cu o lavetă umedă sau folosind cu grijă un aspirator. Introduceți la loc filtrul inferior. Îndreptați în jos mânerul filtrului și închideți ușița inferioară.

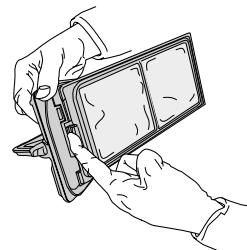
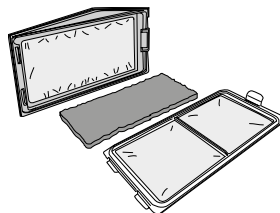

### FIȘA TEHNICĂ A PRODUSULUI

📄 [www](http://www.docs.whirlpool.eu) Fișa tehnică a produsului, care include datele energetice ale acestui aparat, poate fi descărcată de pe site-ul web Whirlpool [docs.whirlpool.eu](http://docs.whirlpool.eu)

### OBȚINEREA GHIDULUI DE UTILIZARE ȘI ÎNTREȚINERE

> 📄 [www](http://www.docs.whirlpool.eu) Descărcați Ghidul de utilizare și întreținere de pe site-ul nostru web [docs.whirlpool.eu](http://docs.whirlpool.eu) (poate fi utilizat acest cod QR), specificând codul comercial al produsului.

> Alternativ, puteți să contactați serviciul nostru de asistență tehnică post-vânzare



### CONTACTAREA SERVICIULUI NOSTRU DE ASISTENȚĂ TEHNICĂ POST-VÂNZARE

Detaliile noastre de contact se regăsesc în manualul de garanție. Când contactați serviciul nostru de asistență tehnică post-vânzare, vă rugăm să precizați codurile specificate pe plăcuța de identificare a produsului dumneavoastră.

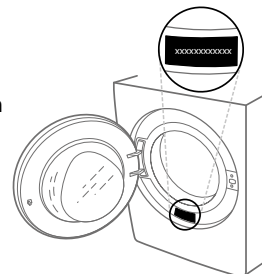

400011183464

Tipărit în Italia