

Whirlpool

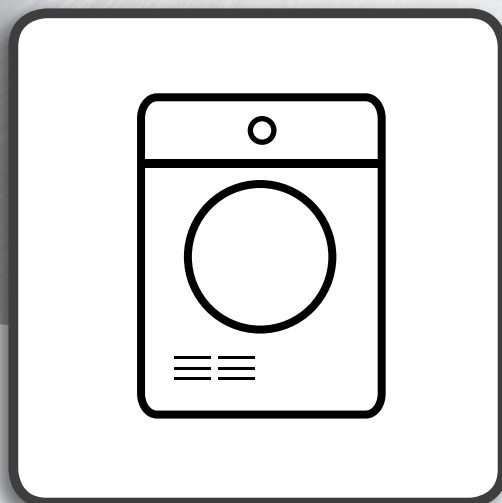

Průvodce zdraví a bezpečnost, používání a údržba
a instalace



www.whirlpool.eu/register



ČESKY PRŮVODCE ZDRAVÍ A BEZPEČNOST, POUŽÍVÁNÍ A ÚDRŽBA a INSTALACE



DĚKUJEME VÁM, ŽE JSTE SI ZAKOUPILI VÝROBEK WHIRLPOOL.
Chcete-li získat komplexnější podporu,
zaregistrujte svůj spotřebič na adrese www.whirlpool.eu/register

Obsah

Příručka o bezpečnosti a ochraně zdraví při práci

BEZPEČNOSTNÍ POKYNY	4
----------------------------------	---

Průvodce Použití a údržba

POPIS VÝROBKU	6
SPOTŘEBIČ	6
OVLÁDACÍ PANEL	6
DVÍŘKA	7
OSVĚTLENÍ BUBNU (je-li jím výrobek vybaven)	7
DOSTUPNÉ PŘÍSLUŠENSTVÍ	7
JAK POUŽÍVAT SPOTŘEBIČ	8
FUNKCE 6 th SENSE LIVE	8
PRVNÍ POUŽITÍ	9
BĚŽNÉ POUŽÍVÁNÍ	10
PROGRAMY	12
MOŽNOSTI	16
FUNKCE	17
UKAZATELE	19
FUNKCE 6 th SENSE LIVE / POSTUP NASTAVENÍ	20
DÁLKOVÉ OVLÁDÁNÍ 6 th SENSE LIVE / BĚŽNÉ POUŽÍVÁNÍ	24
FUNKCE 6 th SENSE LIVE / ČASTO KLADENÉ OTÁZKY	25

RADY K ÚSPORĚ ELEKTRICKÉ ENERGIE	27
ČIŠTĚNÍ A ÚDRŽBA	28
VYPRÁZDNĚNÍ ZÁSOBNÍKU NA VODU	28
ČIŠTĚNÍ DVEŘNÍHO FILTRU	29
ČIŠTĚNÍ DOLNÍHO FILTRU	30
ČIŠTĚNÍ VNĚJŠÍCH PLOCH SUŠIČKY	32
PROHOZENÍ UMÍSTĚNÍ ZARÁŽKY OTEVÍRÁNÍ DVEŘÍ	33
PRŮVODCE ODSTRAŇOVÁNÍM PORUCH & POPRODEJNÍM SERVISEM	38
CHYBOVÁ KONTROLKA A ZPRÁVY	40
PŘEPRAVA A MANIPULACE	42
SERVISNÍ STŘEDISKO	43
<i>Průvodce instalací</i>	<i>44</i>
<i>Budete-li se řídit těmito pokyny, docílíte MAXIMÁLNÍCH výsledků</i>	<i>45</i>

BEZPEČNOSTNÍ POKYNY

 Tento symbol připomíná, abyste si přečetli návod k použití.

Před použitím spotřebiče si přečtěte tento návod k použití. Uchovejte si jej pro pozdější použití.

V tomto návodu a na samotném spotřebiči jsou uvedena důležitá bezpečnostní upozornění, která musíte dodržovat. Výrobce se zříká jakékoli odpovědnosti za nedodržení těchto bezpečnostních pokynů, nevhodné používání spotřebiče nebo nesprávné nastavení ovladačů.

⚠ Velmi malé děti (0–3 roky) by se neměly ke spotřebiči přibližovat. Nejsou-li malé děti (3–8 let) pod dohledem, je třeba je držet v bezpečné vzdálenosti od spotřebiče. Děti starší 8 let a osoby s fyzickým, smyslovým či duševním postižením nebo bez patřičných zkušeností a znalostí mohou tento spotřebič používat pouze pod dohledem nebo tehdy, pokud obdržely informace o bezpečném použití spotřebiče a rozumějí rizikům, která s jeho používáním souvisejí. Nedovolte dětem, aby si se spotřebičem hrály. Nedovolte dětem, aby bez dohledu prováděly čištění a vykonávaly běžnou údržbu spotřebiče.

⚠ **VÝSTRAŽNÉ UPOZORNĚNÍ:** Sušičku nikdy nezastavujte před koncem cyklu sušení, pokud prádlo rychle nevytáhnete a nerozložíte, aby se teplo rozptýlilo.

⚠ Prádlo znečištěné látkami, jako je jedlý olej, aceton, alkohol, benzín, petrolej, odstraňovače skvrn, terpentýn, vosky a odstraňovače vosku, by se měly vyprat v horké vodě s velkým množstvím pracího prostředku a teprve pak sušit v bubnové sušičce. V bubnové sušičce by se neměly sušit předměty z pěnové pryže (latexová pěna), koupací čepice, nepromokavé tkaniny, oděvy s gumovou vložkou a oděvy nebo polštáře s výplní z pěnové pryže. Odstraňte všechny předměty z kapes, například zapalovače a sirky. Nepoužívejte bubnovou sušičku na oděvy, které byly čištěny průmyslovými chemikáliemi.

⚠ V bubnové sušičce by se neměly sušit předměty napuštěné olejem kvůli jejich vysoké hořlavosti.

⚠ Nikdy neotvírejte dvířka násilím, ani je nepoužívejte jako stupínek.

SCHVÁLENÉ POUŽITÍ

⚠ **UPOZORNĚNÍ:** Tento spotřebič není určen k řízení pomocí externího zařízení, jako je např. časovač, nebo samostatného systému dálkového ovládání.

⚠ Tento spotřebič je určen k použití v domácnosti a podobných zařízeních jako: kuchyňské kouty pro zaměstnance v obchodech, kancelářích a na jiných pracovištích; farmy; klienty hotelů, motelů, penzionů a jiných ubytovacích zařízení.

⚠ Při plnění stroje nepřekračujte jeho maximální kapacitu (v kg suchého prádla) uvedenou v tabulce programů.

JE DŮLEŽITÉ SI JE PŘEČÍST A DODRŽOVAT

⚠ V bubnové sušičce nesušte nevyprané prádlo.

⚠ Dbejte na to, aby se kolem sušičky nehromadil textilní ani jiný prach.

⚠ Avivážní přípravky nebo podobné prostředky je nutné používat podle pokynů výrobce aviváže.

⚠ Tento spotřebič není určen pro profesionální použití. Spotřebič nepoužívejte v exteriéru.

⚠ Prádlo nepřesušujte.

INSTALACE

⚠ Stěhování a instalaci spotřebiče musejí provádět minimálně dvě osoby – nebezpečí zranění! Při rozbalování a instalaci používejte ochranné rukavice – nebezpečí pořezání!

⚠ Instalaci, včetně připojení přívodu vody (pokud nějaký existuje) a elektřiny, a opravy musí provádět kvalifikovaný technik. Neopravujte ani nevyměňujte žádnou část spotřebiče, pokud to není výslovně uvedeno v návodu k použití. Nedovolte dětem, aby se přibližovaly k místu instalace. Po vybalení spotřebiče se přesvědčte, že během přepravy nedošlo k jeho poškození. V případě problémů se obraťte na prodejce nebo na nejbližší servisní středisko. Po instalaci musí být obalový materiál (plasty, polystyrenová pěna atd.) uložen mimo dosah dětí – nebezpečí udušení. Před zahájením instalace je nutné spotřebič odpojit od elektrické sítě – nebezpečí úrazu elektrickým proudem. Během instalace se ujistěte, že zařízení nepoškozuje napájecí kabel – nebezpečí požáru a úrazu elektrickým proudem! Spotřebič zapněte až po dokončení jeho instalace.

⚠ Sušičku instalujte do místností s dostatečnou ventilací (otevřené dveře, ventilační mřížka nebo otvor větší než 500 cm²), abyste zabránili zpětnému proudění plynů do místnosti ze spotřebičů spalujících jiné palivo, včetně otevřeného ohně. Je-li sušička umístěna pod pracovní desku, do zadní části této pracovní desky instalujte větrací mřížku (minimálně 45 × 8 cm).

⚠ Jestliže je sušička umístěna v blízkosti kamen na plyn nebo uhlí, musíte je oddělit tepelně izolační deskou (85 cm × 57 cm) a strana desky směřující ke kamnům musí být potažena hliníkovou fólií.

⚠ Odsávaný vzduch nesmí být odváděn přes komín používaný pro odvod spalin produkovaných spotřebiči, které spalují plyn nebo jiná paliva.

⚠ Spotřebič se nesmí instalovat za zamykatelné dveře, posuvné dveře nebo dveře se závěsem na opačné straně, než je závěs dvířek na bubnové sušičce, pokud by v těchto případech dvířka sušičky nešla úplně otevřít.

⚠ Spotřebič by se měl instalovat přímo ke stěně z důvodu omezení možnosti přístupu k jeho zadní části.

⚠ Pod sušičku nepoužívejte koberec, který by blokoval ventilační otvory ve spodní části sušičky.

⚠ Chcete-li sušičku umístit na pračku, ověřte si u pracovníků poprodejního servisu či u svého specializovaného prodejce kompletní seznam vhodných modelů. Umístění sušičky na pračku je povoleno pouze za předpokladu, že sušička je připevněna k pračce pomocí příslušné spojovací instalační soupravy, kterou získáte v poprodejním servisním středisku nebo od specializovaného prodejce. Pokyny ke správné montáži jsou součástí spojovací sady.

VÝSTRAHY TÝKAJÍCÍ SE ELEKTRICKÉHO PROUDU

⚠ V souladu s národními bezpečnostními normami týkajícími se elektrických zařízení musí být možné odpojit spotřebič od elektrické sítě vytažením zástrčky, pokud je zástrčka přístupná, nebo, v souladu s pravidly pro zapojování, prostřednictvím vícepólového vypínače umístěného před zásuvkou a spotřebič musí být uzemněn.

⚠ Nepoužívejte prodlužovací kabely, sdružené zásuvky nebo adaptéry. Po provedení instalace nesmí být elektrické prvky spotřebiče pro uživatele přístupné. Nepoužívejte spotřebič, pokud jste mokří nebo bosí. Tento spotřebič nezapínejte, pokud je poškozený napájecí síťový kabel či zástrčka, pokud nefunguje správně nebo byl poškozen či došlo k jeho pádu.

⚠ Jestliže je poškozený přívodní kabel, za identický ho smí vyměnit pouze výrobce, servisní technik nebo osoba s obdobnou kvalifikací. V opačném případě by mohlo dojít k úrazu – riziko elektrického šoku!

ČIŠTĚNÍ A ÚDRŽBA

⚠ POZOR: Než zahájíte jakoukoli údržbovou operaci, ujistěte se, že je spotřebič vypnutý a odpojený od zdroje napájení; nikdy nepoužívejte parní čistič – riziko elektrického šoku!

⚠ Před spuštěním jakéhokoli sušicího cyklu se ujistěte, že všechny filtry na textilní prach jsou vyčištěné.

LIKVIDACE OBALOVÉHO MATERIÁLU

Obal je ze 100% recyklovatelného materiálu a je označen recyklačním symbolem .

Jednotlivé části obalového materiálu proto zlikvidujte odpovědně podle platných místních předpisů týkajících se nakládání s odpady.

LIKVIDACE DOMÁCÍCH ELEKTROSPOTŘEBIČŮ

Tento spotřebič byl vyroben z recyklovatelných nebo opakovaně použitelných materiálů. Zlikvidujte jej podle místních předpisů pro likvidaci odpadu. Další informace o likvidaci, renovaci a recyklaci elektrických spotřebičů získáte na místním úřadě, v podniku pro sběr domácího odpadu nebo v obchodě, kde jste spotřebič zakoupili. Tento spotřebič je označen v souladu s evropskou směrnicí 2012/19/EU o odpadních elektrických a elektronických zařízeních (OEEZ).

Zajištěním správné likvidace tohoto výrobku pomůžete zabránit negativním vlivům na životní prostředí a lidské zdraví.

Symbol  na výrobku nebo doprovodné dokumentaci udává, že tento výrobek nesmí být likvidován spolu s domácím odpadem, ale je nutné ho odevzdat do příslušného sběrného střediska k recyklaci elektrických a elektronických zařízení.

Budete-li se řídit těmito pokyny, docílíte MAXIMÁLNÍCH výsledků!

Nezapomeňte po každém použití vyprázdnit nádržku na vodu (viz obrázek 1 na poslední straně). Nezapomeňte po každém použití vyčistit dveřní filtr (viz obrázek 2 na poslední straně) a spodní filtr (viz obrázek 3 na poslední straně) – **Některé modely mohou být osazeny jinými filtry, a proto se některé ilustrace mohou lišit od filtrů, které jsou ve vaší sušičce nainstalovány. Všechny součásti filtru je třeba čistit.**

Výrobce, společnost Whirlpool EMEA S.p.A., prohlašuje, že tento model domácího spotřebiče E460/EOLOS vybavený rádiovým modulem GEN 3 Wi-Fi RF vyhovuje směrnici 2014/53/EU.

Plné znění prohlášení o shodě se nachází na následující webové stránce: <https://docs.whirlpool.com>

Rádiové zařízení pracuje v kmitočtovém pásmu 2,4 GHz ISM, přičemž maximální hodnota přenášené radiofrekvenční energie nepřesahuje 20 dBm (ekvivalentní izotropně vyzářený výkon, EIRP).

Součástí tohoto výrobku je software s otevřeným zdrojovým kódem vyvinutý třetími stranami. Prohlášení o používání licence k tomuto otevřenému softwaru je k dispozici na této webové stránce: <https://docs.whirlpool.com>

POPIS VÝROBKU

SPOTŘEBIČ

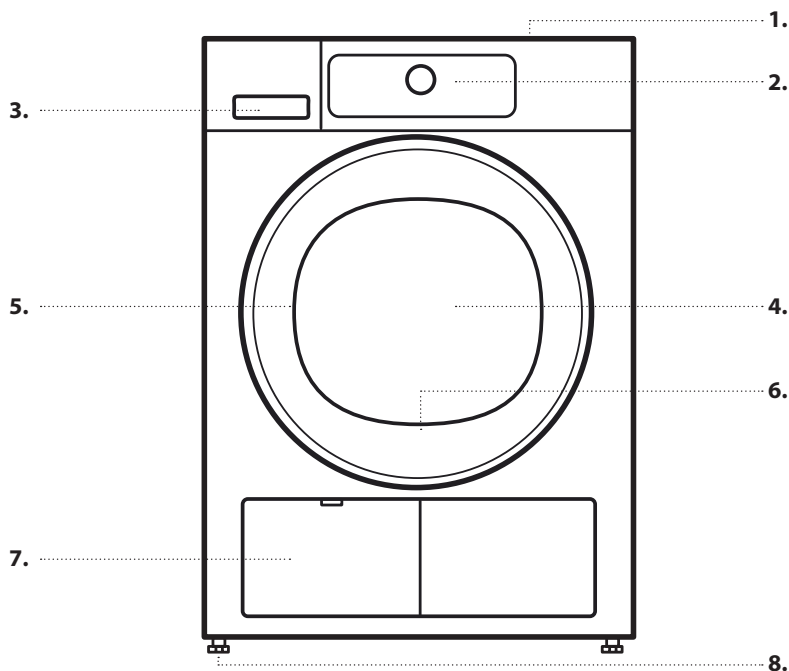

1. Horní plocha
2. Ovládací panel
3. Zásobník na vodu
4. Dvířka
5. Držadlo dvířek
6. Dveřní filtr (za dvířky)
7. Podstavec
8. Seřiditelné nožičky (4)

OVLÁDACÍ PANEL

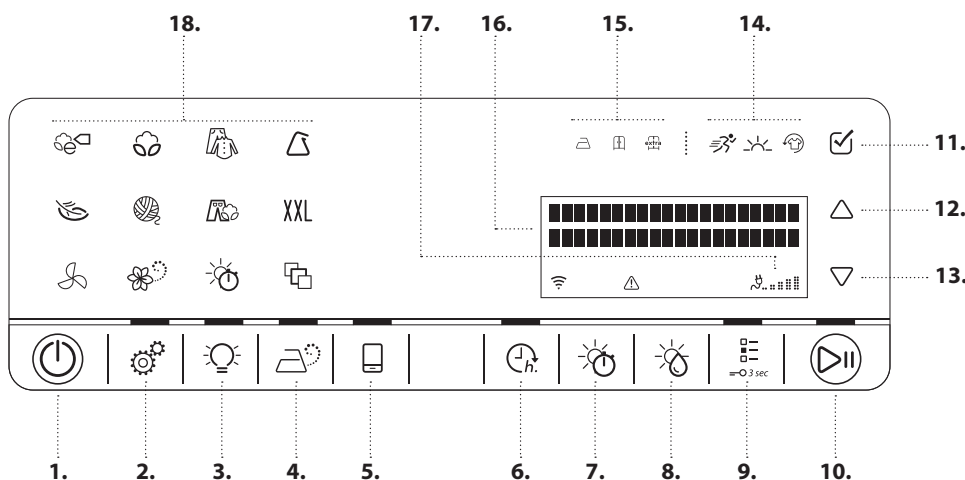

1. Tlačítko vypnutí/zapnutí (při dlouhém stisku reset)
2. Tlačítko Nastavení
3. Kontrolka bubnu
4. Pára
5. Tlačítko dálkového ovládání
6. Konec za
7. Čas sušení
8. Úroveň
9. Tlačítko možnosti (při dlouhém stisku Zámek tlačítek)
10. Tlačítko Spustit/Pozastavit
11. K potvrzení volby stiskněte tlačítko „OK“
12. Tlačítko NAHORU
13. Tlačítko DOLŮ
14. Ukazatele možnosti
15. Ukazatele úrovně vysušení
16. Displej
17. Eco monitor
18. Programová oblast

DVÍŘKA

Dvířka otevřete zatáhnutím za rukojeť.

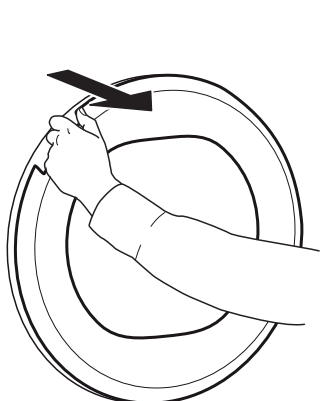

Dvířka zavřete tak, že tlačíte na držadlo, dokud neuslyšíte zaskočení západky.

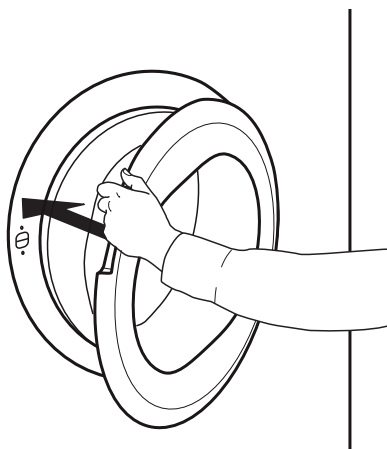

Pokud otevřením dvířek přerušíte běžící program, tento program bude zrušen, pokud do jedné minuty nedojde k jejich opětovnému uzavření.

OSVĚTLENÍ BUBNU (je-li jím výrobek vybaven)

- Při výběru programu: při vkládání prádla se rozsvítí kontrolka.
- Po spuštění programu: během detekování objemu náplně se intenzita světla zvyšuje a snižuje.
- Po skončení programu a otevření dvířek se světlo na chvíli rozsvítí, aby usnadnilo vyjímání prádla z pračky. Následně se z úsporných důvodů vypne; chcete-li jej opět rozsvítit, zmáčkněte jakékoli tlačítko.

DOSTUPNÉ PŘÍSLUŠENSTVÍ

Přejete-li si zjistit, zda je následující příslušenství pro váš typ sušičky dostupné, kontaktujte naše servisní středisko poprodejních služeb.

POLICE SPOJOVACÍ SADY

S její pomocí lze sušičku usadit na pračku, a to z důvodu úspory místa a dále pohodlnějšího vkládání a vyndávání prádla ze sušičky díky umístění ve vyvýšené pozici.

JAK POUŽÍVAT SPOTŘEBIČ

FUNKCE 6th SENSE LIVE

Díky funkci 6th Sense Live můžete spotřebič připojit k internetu.

Pomocí aplikace 6th Sense Live ve svém chytrém telefonu/tabletu můžete:

- sledovat stav spotřebiče
- získávat informace o stavu programu
- nastavit a spustit program
- změnit, upravit nebo resetovat běžící program
- mít přístup k dalším obsahům.

Technické požadavky:

- Bezdrátový router 2,4 GHz WiFi b/g/n připojený k internetu. Dbejte na to, aby byl spotřebič instalován na místě, které je dobře pokryto bezdrátovou sítí (dobrá síla signálu).
- Pro uživatele systému Android: chytrý telefon se systémem Android 4.3 (nebo vyšším) s rozlišením displeje 1 280 × 720 (nebo vyšším).
- Pro uživatele systému iOS: chytrý telefon nebo tablet se systémem iOS 8 (nebo vyšším).

Chcete-li tuto funkci používat, musíte si stáhnout aplikaci 6th Sense Live, instalovat ji na externím zařízení a sušičku pomocí této aplikace zaregistrovat a připojit do domácí bezdrátové sítě.

Další informace k používání funkce 6th Sense Live naleznete v části „Funkce 6th Sense Live / postup nastavení“ nebo v aplikaci 6th Sense Live.

PRVNÍ POUŽITÍ

1. PŘI PRVNÍM ZAPNUTÍ SUŠIČKY OBDRŽÍTE TYTO POKYNY:

Nastavte požadovaný program

Pro výběr požadovaného jazyka stiskněte tlačítko „UP“ (nahoru) nebo „DOWN“ (dolů) a poté potvrďte stiskem tlačítka „OK“.



Upravte hodnotu pro místní vodivost vody

Na výsledky sušení má vliv vodivost prací vody. Pokud změna příslušných úrovní sušení (sušení k žehlení; sušení k uložení; extra suché) nepřináší požadované výsledky, můžete upravit míru vodivosti.

Sušička má přednastavenou hodnotu 2. Použitím tlačítek „UP“ (nahoru) nebo „DOWN“ (dolů) volte mezi úrovněmi 1 (nejvlhčí prádlo) až 5 (nejsuchší prádlo). Potvrďte stisknutím tlačítka „OK“.

Nastavte sušičku na převzetí či nepřevzetí parametrů nastavení posledního použitého programu

Pro výběr jednoho z následujících nastavení použijte tlačítka „UP“ (nahoru) a „DOWN“ (dolů);

On (zapnuto): sušička při zapnutí vyvolá z paměti poslední použitý program.

Off (vypnuto): Při zapnutí spotřebiče se v rámci továrního nastavení navolí program „Eco Bavlna“.

Potvrďte stiskem tlačítka „OK“.

Tato nastavení mohou být v případě potřeby později změněna. Další informace naleznete v sekci FUNKCE / Nastavení.

2. ZKONTROLUJTE ZÁSOBNÍK NA VODU

Zkontrolujte, zda je zásobník na vodu správně zasunut

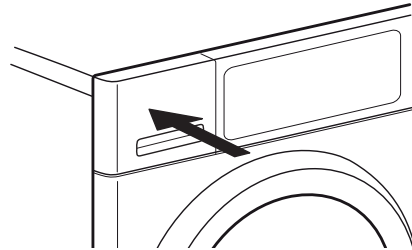

3. ZKONTROLUJTE VYPOUŠTĚCÍ HADICI

Ujistěte se, zda je vypouštěcí hadice upevněna na zadní straně sušičky, a to buď k nádrži na vodu, nebo ke kanalizačnímu systému (viz průvodce instalací).

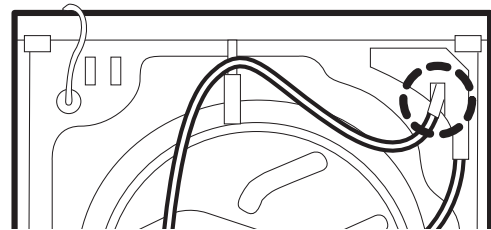

BĚŽNÉ POUŽÍVÁNÍ

POZOR

Zkontrolujte, zda v prádle nejsou žádné zapalovače či zápalky.

Zkontrolujte, zda není prádlo nasáklé hořlavými kapalinami.

1. VLOŽTE PRÁDLO

Dodržujte pokyny uvedené na etiketách prádla; ověřte si, že jej lze sušit v sušičce.

Pokyny k sušení

Tečky značí teplotu sušení příslušného prádla.

- Běžná teplota
- Snížená teplota
- Nesušit v sušičce

Otevřete dvířka a vložte prádlo. Dodržujte maximální naplnění uvedené v části Programy.



2. ZAVŘETE DVÍŘKA

Ujistěte se, že mezi sklem ve dvířkách a dveřním filtrem neuvízlo žádné prádlo.



Zavřete dvířka tak, abyste slyšeli zaskočení západky.

3. ZAPNĚTE SUŠIČKU

Stiskněte tlačítko *vypnout/zapnout* a držte je tak dlouho, dokud se nerozsvítí programové tlačítko. Zobrazí se animovaná sekvence a zazní zvuk. Pak je sušička připravena k provozu.

4. NASTAVTE POŽADOVANÝ PROGRAM

Stiskněte symbol programu na ovládacím panelu. Na displeji se zobrazí název programu

a výrobcem nastavená délka jeho trvání. Více informací týkajících se programů naleznete v části PROGRAMY a v Příručce pro každodenní použití.

Zvolte program

Na ovládacím panelu stiskněte symbol požadovaného programu; Na displeji se zobrazí název programu a výrobcem nastavená délka jeho trvání.



Pozice programu nabízí výběr ze speciálních programů, které můžete volit pomocí tlačítka UP (nahoru) nebo DOWN (dolů); zvolený program se zobrazí na displeji. Poté pro potvrzení požadovaného programu stiskněte tlačítko „OK“.

Více informací o programech naleznete v části **PROGRAMY**.



V případě potřeby zvolte čas sušení

Pouze v případě, že zvolíte program *Čas sušení* nebo *Provzdušnění*, můžete nastavit požadovaný čas sušení, a to v rozmezí od minimálně 10 do maximálně 180 minut (tři hodiny).

Stiskněte tlačítko pro dobu sušení; na displeji se zobrazí možnost nastavení času sušení.

Za účelem výběru požadované délky sušení / provzdušňování stiskněte tlačítko „UP“ (nahoru) nebo „DOWN“ (dolů), popřípadě opakovaně stiskněte tlačítko pro dobu sušení.



V případě potřeby nastavte úroveň sušení

Přejete-li si změnit stupeň usušení, stiskněte tlačítko pro stupeň usušení; na displeji se zobrazí možnost nastavení úrovně sušení.

Za účelem výběru požadované úrovně usušení stiskněte tlačítko „UP“ (nahoru) nebo „DOWN“ (dolů), popřípadě opakovaně stiskněte tlačítko pro stupeň usušení.

V případě potřeby vyberte možnosti

Přejete-li si navolit doplňkové možnosti, stiskněte *tlačítko voleb*. Na displeji se zobrazí možnosti, které lze k vybranému programu zvolit.

V seznamu dostupných možností se lze pohybovat pomocí tlačítek „UP“ (nahoru) nebo „DOWN“ (dolů). Zvolená možnost bliká. K potvrzení volby stiskněte tlačítko „OK“. Na displeji se rozsvítí příslušný symbol.

Některé možnosti/funkce lze zvolit přímo stisknutím tlačítka.



Více informací získáte v části **MOŽNOSTI, FUNKCE A UKAZATELE**.



5. SPUŠTĚNÍ PROGRAMU

Stiskněte a přidržeťte tlačítko *Start/Pause (spustit/pozastavit)* «, dokud se světlo v tlačítku trvale nerozsvítí a displej nebude indikovat spuštění programu.

Dobu trvání lze v průběhu programu přepočítat a přizpůsobit. V těchto fázích se na ovládacím panelu zobrazí animace.

6. ZMĚNA NASTAVENÍ BĚŽÍCÍHO PROGRAMU (V PŘÍPADĚ POTŘEBY)

I po spuštění programu lze měnit některá nastavení:

- Nastavte délku sušení (pouze je-li vybrán program *Čas sušení* nebo *Provzdušňování*)
- Je-li navoleno a spuštěno odložení startu, přizpůsobte nebo zrušte funkci „Konec za“
- Přidání či zrušení některé možnosti za předpokladu, že to příslušný program ještě umožňuje.

Stiskněte příslušné tlačítko. Zvolené nastavení po několik sekund bliká. Dokud bliká, lze nastavení změnit nastavením stisknutím tlačítek nahoru a dolů. Pokud hodnota nebo nastavení přestane blikat, stiskněte tlačítko znovu.

Poté, co bylo nastavení změněno, program pokračuje automaticky.



Chcete-li změnit nastavení běžícího programu nebo zahájit odložený start, můžete rovněž:

- Pro pozastavení již běžícího programu stiskněte tlačítko *Start/Pause (spustit/pozastavit)*
- změňte vaše nastavení
- Pro pokračování programu stiskněte opět tlačítko *Start/Pause (spustit/pozastavit)*.



7. V PŘÍPADĚ POTŘEBY ZRUŠTE JIŽ BĚŽÍCÍ PROGRAM

Stiskněte a podržeťte tlačítko „*Zapnuto/Vypnuto*“ «, dokud displej nesignalizuje zrušení programu.

⚠ POZOR

Po zrušení již běžícího programu veškeré prádlo rychle vyjměte a rozložte, aby mohlo být rozptýleno teplo.



8. PO SKONČENÍ PROGRAMU VYPNĚTE SUŠIČKU

Displej ukazuje, že cyklus skončil. Stisknutím tlačítka *Zapnout/Vypnout* « sušičku vypnete. Otevřete dvířka a vyjměte prádlo.

Přibližně po čtvrt hodině od skončení programu se sušička automaticky zcela vypne, čímž šetří energii.

Nevypne-li se sušička přímo po skončení programu, prádlo se ještě asi 10 minut otáčí, aby se nezmačkalo. Na displeji se zobrazí animace.

9. VYPRÁZDNĚTE ZÁSOBNÍK VODY / VYČISTĚTE DVEŘNÍ FILTR / VYČISTĚTE SPODNÍ FILTR

Vyprázdněte

- zásobník na vodu po skončení každého programu



Vyčistěte







- po skončení každého programu dveřní filtr
- po každém pátém programu v pořadí vyčistěte spodní filtr.









Viz část **ÚDRŽBA A ČIŠTĚNÍ**











PROGRAMY









Význam etiket údržby:
Tečky značí teplotu sušení příslušného prádla.

-  Běžná teplota
-  Snížená teplota
-  Nesušit v sušičce

PROGRAM	Typ sušení a doporučení	Etikety s pokyny	Předpisy
ECO BAVLNA 	Standardní program na bavlnu vhodný k sušení normálně mokrého bavlněného prádla. Z hlediska spotřeby energie nejefektivnější program k sušení normálně mokrého bavlněného prádla. Hodnoty na energetickém štítku vycházejí z tohoto programu.		MAX. NÁPLŇ (KG): max. DÉLKA STANDARDNÍHO PROGRAMU (H): 2:10 VOLITELNÉ MOŽNOSTI: Osvěžení
BAVLNA 	Pro sušení bavlněného prádla.		MAX. NÁPLŇ (KG): max. DÉLKA STANDARDNÍHO PROGRAMU (H): 2:30 VOLITELNÉ MOŽNOSTI: Možnost „Pára“, „Stupeň sušení“, „Osvěžení“, „Jemné sušení“, „Rychlé praní“
MIX 	Pro sušení smíšeného prádla z bavlny, lnu, umělých vláken a jejich směsí.		MAX. NÁPLŇ (KG): 2,0 DÉLKA STANDARDNÍHO PROGRAMU (H): 1:15 VOLITELNÉ MOŽNOSTI: Možnost „Pára“, „Osvěžení“, „Jemné sušení“

PROGRAM	Typ sušení a doporučení	Etikety s pokyny	Předpisy
SYNTETIKA 	Pro sušení syntetických tkanin.		MAX. NÁPLŇ (KG): 3,5 DÉLKA STANDARDNÍHO PROGRAMU (H): 1:20 VOLITELNÉ MOŽNOSTI: Možnost „Pára“, „Stupeň sušení“, „Osvěžení“, „Jemné sušení“
JEMNÉ PRÁDLO 	Pro sušení jemných tkanin, které vyžadují citlivé zacházení.		MAX. NÁPLŇ (KG): 2,5 DÉLKA STANDARDNÍHO PROGRAMU (H): 1:15 VOLITELNÉ MOŽNOSTI: Osvěžení
WOOL EXCELLENCE (VYNIKAJÍCÍ VLASTNOSTI VLNY) 	Pro sušení vlněných oděvů označených značkou „Woolmark TOTAL EASY CARE WOOL“ (Woolmark zcela snadná údržba):		MAX. NÁPLŇ (KG): 1,0 DÉLKA STANDARDNÍHO PROGRAMU (H): 1:20 VOLITELNÉ MOŽNOSTI: ---
JEANS 	Pro sušení bavlněného riflového oblečení a oděvů vyrobených z robustních materiálů podobných riflovině, jako jsou kalhoty či bundy.		MAX. NÁPLŇ (KG): 3,0 DÉLKA STANDARDNÍHO PROGRAMU (H): 1:50 VOLITELNÉ MOŽNOSTI: Osvěžení (Fresh Care), Jemné sušení (Gentle)
VELKÉ KUSY XXL	Pro sušení velkých kusů, jako např. koupelnových podložek, dek.		MAX. NÁPLŇ (KG): 3,0 DÉLKA DEFAULTNÍHO PROGRAMU (H): 2:00 VOLITELNÉ MOŽNOSTI: Osvěžení
PROVZDUŠNĚNÍ 	Pro provzdušňování, osvěžení a nakypření prádla na 30 minut bez zahřívání.	 	MAX. NÁPLŇ (KG): max. DÉLKA DEFAULTNÍHO PROGRAMU (H): 0:15 VOLITELNÉ MOŽNOSTI: Čas sušení, Osvěžení

PROGRAM	Typ sušení a doporučení	Etikety s pokyny	Předpisy
PARNÍ PROGRAM 	<p>Pro osvěžení prádla pomocí páry. Určeno především k odstranění zápachu z čistého a suchého prádla, jako např. košil, blůz či kalhot vyrobených z bavlněných, syntetických či směsných materiálů. Prádlo před vložením do bubnu lehce navlhčete vodou (maximálně 200 ml; použijte k tomu rozprašovač). Vložte lehce vlhké prádlo do bubnu a spusťte program.</p> <p>Po skončení programu oděvy okamžitě vyjměte a dejte je na ramínka – předejdete tak jejich zmačkání.</p>		<p>MAX. NÁPLŇ (KG): 1,5 DÉLKA DEFAULTNÍHO PROGRAMU (H): 0:30 VOLITELNÉ MOŽNOSTI: ---</p>
ČAS SUŠENÍ 	<p>Časově omezený program sušení. Zvolte dobu trvání programu pomocí možnosti čas sušení.</p> <p>Pro všechny tkaniny vhodné k sušení v sušičce. Vhodné pro přidání dodatečné krátké fáze sušení po skončení programu.</p> <p>Další informace viz MOŽNOSTI, FUNKCE A UKAZATELE / možnost Čas sušení.</p>		<p>MAX. NÁPLŇ (KG): max. DÉLKA DEFAULTNÍHO PROGRAMU (H): 0:10 VOLITELNÉ MOŽNOSTI: Čas sušení, Osvěžení</p>
KOŠILE 	<p>Jemné sušení košil a halenek vyrobených z bavlny, syntetických vláken nebo jejich směsí.</p>		<p>MAX. NÁPLŇ (KG): 2,5 DÉLKA STANDARDNÍHO PROGRAMU (H): 1:15 VOLITELNÉ MOŽNOSTI: Osvěžení (Fresh Care), Jemné sušení (Gentle)</p>
HEDVÁBÍ 	<p>Jemné sušení hedvábných oděvů.</p>		<p>MAX. NÁPLŇ (KG): 2,5 DÉLKA STANDARDNÍHO PROGRAMU (H): 1:05 VOLITELNÉ MOŽNOSTI: Osvěžení</p>
SPORT 	<p>Pro sušení sportovních oděvů vyrobených z umělých vláken nebo bavlny.</p>		<p>MAX. NÁPLŇ (KG): 2,5 DÉLKA STANDARDNÍHO PROGRAMU (H): 1:15 VOLITELNÉ MOŽNOSTI: Osvěžení</p>

PROGRAM	Typ sušení a doporučení	Etikety s pokyny	Předpisy
RUČNÍKY 	Pro sušení robustního prádla vyrobeného z bavlny, jako např. froté ručníků.		MAX. NÁPLŇ (KG): 5,0 DÉLKA DEFAULTNÍHO PROGRAMU (H): 2:00 VOLITELNÉ MOŽNOSTI: Osvěžení (Fresh Care), Jemné sušení (Gentle), Rychlé praní
OUTDOOR 	Pro sušení outdoorového oblečení vhodného pro sušení v sušičce.		MAX. NÁPLŇ (KG): 2,0 DÉLKA STANDARDNÍHO PROGRAMU (H): 1:15 VOLITELNÉ MOŽNOSTI: Osvěžení
PĚŘOVÉ BUNDY 	Pro sušení velkých jednotlivých kusů, jako např. péřových bund.		MAX. NÁPLŇ (KG): 1,5 DÉLKA STANDARDNÍHO PROGRAMU (H): 1:45 VOLITELNÉ MOŽNOSTI: Osvěžení
MINIMÁLNÍ PLNĚNÍ 	Hospodárné sušení malých náplní prádla.	 	MAX. NÁPLŇ (KG): 1,0 DÉLKA DEFAULTNÍHO PROGRAMU (H): 1:00 VOLITELNÉ MOŽNOSTI: Osvěžení

max = maximální kapacita sušičky

Doby trvání programů uvedené v tabulce jsou orientační. Doba trvání programu se odvíjí zejména od úrovně vlhkosti prádla a objemu náplně. Z toho důvodu se tedy délka programu může od uvedených hodnot lišit.

MOŽNOSTI

MOŽNOSTI, KTERÉ LZE VOLIT PŘÍMO STISKEM PŘÍSLUŠNÉHO TLAČÍTKA

PÁRA



Omezuje mačkání oděvů vyrobených z bavlny, syntetických a směsných materiálů tím, že na konec cyklu sušení zařadí krátkou zvlhčovací fázi.

Tuto možnost využíváte pouze u malých náplní. Po skončení

programu oděvy ze sušičky ihned vyjměte a uložte je na ramínka.

Úroveň vlhkosti se automaticky přizpůsobuje úrovni „sušení k uložení“ a nelze ji touto volbou změnit.

VOLBA „ČAS SUŠENÍ“



Nastavení požadované doby sušení lze provést poté, co byla nastavena volba čas sušení nebo program provzdušňování.

Stiskněte tlačítko; světlo se rozsvítí a na displeji se zobrazí doba sušení, která byla použita naposledy.

Za účelem výběru požadované délky sušení, v rozmezí od 10 do 180 minut, stiskněte tlačítko „UP“ (nahoru) nebo „DOWN“ (dolů), popřípadě opakovaně stiskněte tlačítko pro dobu sušení.

ÚROVEŇ SUŠENÍ



Volba úrovně sušení prádla.

Tiskněte tlačítko opakovaně, dokud se na displeji neobjeví požadovaný stupeň usušení. Na displeji se rozsvítí příslušný symbol.

Zvolte mezi:

..Sušení k žehlení (Iron Dry) (po cyklu sušení je vhodné prádlo hned vyžehlit, proto je ještě mírně vlhké)

..Sušení k uložení (Cupboard Dry) (prádlo je dostatečně suché, aby mohlo být po skončení cyklu sušení uloženo do skříně)

extra sušení (maximální stupeň usušení) a potvrďte stisknutím otočného ovladače.

Stupeň usušení lze nastavit u programů „Bavlna“ a „Syntetika“.

MOŽNOSTI VOLITELNÉ PROSTŘEDNICTVÍM TLAČÍTEK MOŽNOSTÍ



OSVĚŽENÍ



Pomáhá předcházet zmačkání v situaci, kdy po skončení programu nemůžete prádlo ihned vyjmout.

Sušička začne několik minut po skončení programu prádlem periodicky otáčet. Tento režim potrvá

přibližně 12 hodin po skončení programu.

Můžete jej kdykoli zastavit vypnutím sušičky pomocí tlačítka zapnout/vypnout.

JEMNÉ SUŠENÍ



Umožňuje jemnější zacházení s prádlem pomocí snížení teploty sušení.

RYCHLÉ PRANÍ



Umožňuje urychlit sušení, a to zkrácením doby trvání programu.

FUNKCE

ZAPNOUT/VYPNOUT



Zapnutí sušičky: podržte stisknuté tlačítko, dokud se nerozsvítí tlačítko Spustit/pozastavit.

Vypnutí sušičky po skončení programu: podržte tlačítko stisknuté, dokud světlo nezhasne.

Zrušení běžícího programu:

stiskněte a podržte tlačítko, dokud se na displeji nezobrazí informace o zrušení.

⚠ POZOR

Po zrušení již běžícího programu veškeré prádlo rychle vyjměte a rozložte,

aby mohlo být rozptýleno teplo.

TLAČÍTKA „UP“ (NAHORU) A „DOWN“ (DOLŮ)



Slouží k procházení možnostmi nastavení a k výběru z nabídky displeje.

Je-li procházení či volba možná, tlačítka „UP“ (nahoru) nebo „DOWN“ (dolů) se pouze rozsvítí.



TLAČÍTKO OK



Slouží k potvrzení volby v rámci nabídky tlačítka „voleb“ nebo v rámci menu nastavení.

Tlačítko „OK“ se rozsvítí jen tehdy, pokud je potvrzení zvolené možnosti dostupné.

SPUSTIT/POZASTAVIT



Spuštění programu po dokončení nastavení

Přerušení běžícího programu

Pokračování přerušného programu

ZÁMEK TLAČÍTEK



3 sec

Tato funkce vám umožní zablokovat tlačítka ovládacího panelu proti nežádoucí manipulaci, např. ze strany malých dětí.

Sušička musí být zapnutá.



Stiskněte a podržte tlačítko zámku tlačítek (Key Lock), dokud displej nesignalizuje, že jsou tlačítka uzamknuta.



3 sec

Ovladač a tlačítka jsou nyní zablokovány. Funguje pouze tlačítko „Zapnout/Vypnout“ umožňující sušičku vypnout.

Zámek tlačítek zůstává aktivní i poté, co sušičku vypnete a opětovně zapnete.

K odblokování tlačítek / otočného ovládacího knoflíku znovu stiskněte a přidržte tlačítko „Možnosti“, dokud se na displeji nezobrazí informace, že jsou tlačítka odblokovaná.

DÁLKOVÉ OVLÁDÁNÍ



Viz speciální část „Funkce 6th Sense Live / postup nastavení“ a „Dálkové ovládání 6th Sense Live / běžné používání“.

KONEC ZA



Umožňuje mít prádlo připravené v určitou dobu pomocí nastavení zpoždění do konce programu.

Zvolte program a možnosti.

Stiskněte tlačítko *Konec za* – displej indikuje, že lze nastavit odložení konce programu.



Pomocí tlačítek tlačítka „UP“ (nahoru) nebo „DOWN“ (dolů) nastavte požadovanou dobu odložení konce programu.

Po stisku tlačítka *Start/Pauza* (Start/Pause) začne odpočet doby odložení. Displej zobrazuje výrobcem nastavenou délku zvoleného programu a ve spodní části se nachází nastavená doba odložení ukončení programu. Rozsvítí se tlačítka „Start/Pause“ (spustit/pozastavit) a „Konec za“; dvojtečka mezi hodinou a minutami v rámci volby „Konec za“ bliká.

Program se automaticky spustí v takovém okamžiku, aby skončil na konci doby zpoždění.

Délka programu se může odvíjet od určitých faktorů, zvláště od stupně vlhkosti prádla. Z toho důvodu se doba trvání programu v určitých fázích programu přepočítává

a přizpůsobuje. Během těchto fází se na displeji zobrazují symboly. To může vést k dřívějšímu nebo pozdějšímu ukončení programu, který byl původně nastaven pomocí funkce *Konec za* (Finish in). V takovém případě se po skončení programu na displeji zobrazí zpráva, že program byl ukončen dříve nebo později.

Maximální nastavitelná délka doby odložení je 23:30 hodin. Pro opuštění režimu nastavení bez zvolení funkce „Konec za“ vyberte „__:__“.

Jak zrušit „Odložený start“:

Buď stisknete tlačítka „Spustit/Pozastavit“ pro zrušení zpoždění. Pro okamžité spuštění zvoleného programu znovu stisknete tlačítka „Spustit/pozastavit“ Start/Pause).

Nebo stisknete a přidržte tlačítka *Zapnout/vypnout*, čímž celé nastavení programu zrušíte.

NASTAVENÍ



Můžete změnit následující nastavení:

Jazyk: slouží k přizpůsobení jazyka displeje

Tóny tlačítek: slouží k přizpůsobení tónu při stisku tlačítka

Cyklus a alarm: slouží k přizpůsobení signálního tónu na konci programu nebo k celkovému vypnutí

Kontrast displeje: slouží k úpravě kontrastu textu zobrazeného na displeji

Vodivost vody: slouží k nastavení nejvhodnějších parametrů dle vašich místních podmínek, pokud jde o vodivost vody; pro více informací viz část „PRVNÍ POUŽITÍ“.

Uložení posledního cyklu: slouží k aktivaci nebo deaktivaci vyvolání posledního použitého programu z paměti při zapnutí sušičky

Režim Eko: slouží k aktivaci nebo deaktivaci funkce automatického vypnutí po ukončení programu

Tovární nastavení: slouží pro návrat

do továrního nastavení

Nabídka Live: nastavení dálkového ovládání

Stisknete a podržte tlačítka „Nastavení“ po dobu alespoň 3 sekund. Displej uvádí, že jste zadali režim nastavení.

Pro pohyb v rámci menu nastavení použijte tlačítka „UP“ (nahoru) nebo „DOWN“ (dolů). Stiskem tlačítka „OK“ potvrďte položku nastavení, kterou si přejete změnit.

Pro přizpůsobení nastavení použijte tlačítka „UP“ (nahoru) nebo „DOWN“ (dolů) a poté pro potvrzení stisknete tlačítka „OK“.

Pro odchod stisknete tlačítka *Nastavení*. Pokud tlačítka „Nastavení“ nezmáčknete, režim nastavení bude opuštěn automaticky po uplynutí přibližně 10 sekund.

UKAZATELE

SLEDOVÁNÍ SPOTŘEBY ENERGIE



Čím menší počet úrovní svítí na energetickém monitoru, tím úspornější je vaše programové nastavení.

ZÁVADA



Kdykoli bude displej signalizovat poruchu, více informací naleznete v části „ŘEŠENÍ PROBLÉMŮ“.

STAV PŘIPOJENÍ



Je-li sušička připojena k internetu (viz část „Funkce 6th Sense Live / postup nastavení“ v návodu k použití a údržbě) a je zapnutý bezdrátový přenos, poskytuje tento ukazatel zpětnou vazbu o stavu internetového připojení prostřednictvím WiFi routeru.

Zapnete-li sušičku, ukazatel stavu připojení bliká: sušička vyhledává

připojení. Když se trvale rozsvítí, znamená to, že je spotřebič řádně připojen k internetu.

Ukazatel oznamuje sílu bezdrátového signálu (svítí-li všechny prvky ukazatele, je síla signálu vysoká)

FUNKCE 6th SENSE LIVE / POSTUP NASTAVENÍ

Aby bylo možné spotřebič monitorovat a ovládat dálkově, musíte nejprve úspěšně dokončit postup nastavení.

Postup nastavení se musí provést pouze jednou. Opakované provedení je nutné pouze v případě změny parametrů nastavení routeru (název sítě a heslo).

TECHNICKÉ POŽADAVKY

- Bezdrátový router 2,4 GHz WiFi b/g/n připojený k internetu.
- Pro uživatele systému Android: chytrý telefon se systémem Android 4.3 (nebo vyšším) s rozlišením displeje 1 280 × 720 (nebo vyšším).
- Pro uživatele systému iOS: chytrý telefon nebo tablet se systémem iOS 8 (nebo vyšším).

PŘED ZAČÁTKEM NASTAVENÍ

1. Zdarma si stáhněte aplikaci 6th Sense Live ze stránek App Store a instalujte ji na chytrém telefonu/tabletu.

SAID kód je tvořen 13 číslicemi a písmeny. SAID kód svého spotřebiče si můžete poznamenat zde:



2. Nemáte-li ještě účet, vytvořte si jej a přihlaste se k využívání služby. Tak budete moci profitovat z funkcí poskytovaných aplikací.

Aplikace obsahuje podmínky použití (právní podmínky), které musíte potvrdit, abyste mohli funkci 6th Sense Live používat.

3. Zaregistrujte svou sušičku podle instrukcí aplikace.

Pro proces registrace je nutný SAID (Smart Appliance Identifier) kód spotřebiče.

Pro zjištění SAID kódu:

- stiskněte tlačítko „Nastavení“,
- v nabídce „Nastavení“ zvolte tlačítka NAHORU a DOLŮ nabídku „Live“ a stiskněte tlačítko „OK“.
- tlačítkem NAHORU a DOLŮ zvolte položku SAID a stiskněte tlačítko „OK“.



SAID: _____

4. Dbejte na to, aby byl spotřebič instalován na místě, které je dobře pokryto bezdrátovou sítí (dobrá síla signálu).

Pro ověření signálu bezdrátové sítě WiFi: zapněte router, který používáte k připojení ke spotřebiči, a za použití výlučně sítě WiFi shlédněte v blízkosti spotřebiče na svém chytrém zařízení video na Youtube.

5. Pokud váš router podporuje standard WPS 2.0 (nebo vyšší), postupujte při připojení spotřebiče k routeru podle pokynů v rámci automatického nastavení.

Pokud router standard WPS nepodporuje, postupujte podle pokynů pro manuální nastavení.

AUTOMATICKÉ NASTAVENÍ

Tento postup lze použít, pokud váš router podporuje standard WPS 2.0 (nebo vyšší)

1. Zapněte router a aktivujte funkci WPS (Wi-Fi Protected Setup). Kontrolka WPS se rozsvítí a funkce bude aktivní asi 2 minuty.

2. Když je funkce WPS aktivní, stiskněte tlačítko dálkového ovládání. Bude fungovat jako klávesová zkratka nabídky „Live“. Nebo tlačítkem NAHORU a DOLŮ zvolte v nabídce „Nastavení“ nabídku „Live“ a stiskněte tlačítko „OK“.



3. V nabídce na displeji zvolte tlačítkem NAHORU a DOLŮ položku „Setup“ (Nastavení) a stiskněte tlačítko „OK“.
Kontrolka stavu připojení začne rychle blikat.



4. Po navázání spojení s routerem začne pomalu blikat kontrolka stavu připojení. Když kontrolka stavu připojení svítí trvale, bylo spojení navázáno a sušička je připojena k internetu.



5. Nastavení bylo ukončeno.

MANUÁLNÍ NASTAVENÍ

Tento postup využívá technologii Micro Access Point a lze jej použít, pokud váš router nepodporuje standard WPS 2.0.

1. Než začnete provádět nastavení, poznamenejte si název domácí bezdrátové sítě (SSID), její HESLO a SAID kód sušičky.

2. Zapněte router a zkontrolujte, zda funguje připojení k internetu.

3. Stiskněte tlačítko dálkového ovládání. Bude fungovat jako klávesová zkratka nabídky „Live“. Nebo tlačítkem NAHORU a DOLŮ zvolte v nabídce „Nastavení“ nabídku „Live“ a stiskněte tlačítko „OK“.



4. V nabídce „Live“ zvolte tlačítkem NAHORU a DOLŮ položku „Setup“ (Nastavení) a stiskněte tlačítko „OK“.



Sušička vytvoří bezdrátovou síť (SSID). Název sítě tvoří předpona „WP_“ následovaná adresou MAC (např. WP_88_A1_23_6F_78_C3).



Indikátor stavu připojení začne rychle blikat.



5. Zapněte WiFi na svém chytrém zařízení.

6. Vyhledejte na svém zařízení bezdrátovou síť (SSID) sušičky a zvolte ji. Bude vypadat takto WP_XX_XX_XX_XX_XX_XX, kde „XX“ představují písmena a číslice. Každý spotřebič má vlastní SSID.

7. Po zvolení SSID bude vyžadováno zadání hesla. Použijte SAID jako heslo sítě bez tří prvních znaků (viz „Před začátkem nastavení“, bod 3).

SAID: X X X _ _ _ _ _ _ _ _ _ _

8. Počkejte, dokud vaše zařízení nepotvrdí připojení k WP síti.

9. Otevřete oblíbený prohlížeč na svém zařízení

a do adresního řádku zadejte **192.168.10.1**.

10. Stiskněte „Enter“/„Přejít“. Prohlížeč zobrazí webovou stránku SMART. Jedná se o stránku konfigurace bezdrátového přenosu WiFi sušičky (WiFi radio).

11. V rozevíracím seznamu dostupných sítí zvolte svou domácí WiFi síť.

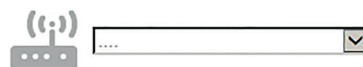

Je-li vaše domácí bezdrátová síť skryta, zvolte „Další“ (->) a ručně zadejte název sítě (SSID) a protokol zabezpečení.



12. Zadejte heslo své WiFi sítě. Nezapomeňte: V tomto typu hesel se rozlišují malá a velká písmena.

13. Klepněte na „Submit“ (odeslat) a počkejte 30 sekund.

14. Když se naváže spojení s routerem, začne kontrolka stavu připojení blikat pomalu. Když kontrolka stavu připojení svítí trvale, bylo spojení navázáno a sušička je připojena k internetu.



15. Nastavení bylo ukončeno.

POSTUP PŘI RESETOVÁNÍ

Vynulování se musí provést v případě změny parametrů nastavení routeru (název sítě a heslo) nebo pokud se sušička nemůže připojit ke cloudu.

1. V nabídce „Nastavení“ vyberte pomocí tlačítka „NAHORU“ a „DOLŮ“ nabídku „Live“ a stiskněte tlačítko „OK“.



2. V nabídce „Live“ zvolte tlačítkem NAHORU a DOLŮ položku „Reset“ a potvrďte stisknutím tlačítka „OK“. Tato položka se zobrazí pouze tehdy, bylo-li dokončeno nastavení sušičky.



3. Na displeji se zobrazí potvrzovací zpráva s dotazem, zda chcete tuto operaci provést. Tlačítkem NAHORU a DOLŮ zvolte „Ano“ a stisknutím tlačítka „OK“ pokračujte v procesu zrušení nastavení. Proces zrušení nastavení začíná.



4. Je-li proces zrušení nastavení dokončen, zobrazí se na displeji hlášení.

5. Chcete-li funkci „Live“ znovu používat, musíte zopakovat postup nastavení.

DÁLKOVÉ OVLÁDÁNÍ 6th SENSE LIVE / BĚŽNÉ POUŽÍVÁNÍ

Režim dálkového ovládání umožňuje dálkově ovládat sušičku pomocí chytrého telefonu nebo tabletu.

Funkce dálkového ovládání vyžaduje specifická technická zařízení a přípravné kroky související s nastavením. Podrobné informace naleznete v části „Funkce 6th Sense Live / postup nastavení“.

1. Přesvědčte se, že je router zapnutý a připojený k internetu.

2. Zapněte sušičku.



3. Vložte prádlo, zavřete dveře.

4. Přesvědčte se, že kontrolka stavu připojení trvale svítí.



5. Stiskněte tlačítko dálkového ovládání. Podsvícení tlačítka se rozsvítí, dvířka se zavřou a tlačítka na ovládacím panelu jsou deaktivována. Jediné aktivní kontrolky jsou „Dálkové ovládání“ a „ZAP/VYP“. Sušička je nyní v režimu dálkového ovládání a je připravena k ovládání pomocí aplikace 6th Sense Live.



6. Pomocí aplikace můžete nastavit a spustit program, změnit běžící program (pokud to průběh programu ještě dovolí), resetovat běžící program a získat informace o stavu programu.

Spustíte-li program dálkově, sušička na konci programu automaticky opustí režim dálkového ovládání a vypne se.

Pro manuální opuštění režimu dálkového ovládání znovu stiskněte tlačítko dálkového ovládání. Obnoví se místní ovládání pomocí ovládacího panelu sušičky.

FUNKCE 6th SENSE LIVE / ČASTO KLADENÉ OTÁZKY

OTÁZKA	ODPOVĚĎ
Existují rozdíly mezi používáním chytrého telefonu (nebo tabletu) s operačním systémem Android nebo iOS?	Můžete používat operační systém, které preferujete. Není v nich žádný rozdíl.
Jaké WiFi protokoly spotřebič podporuje?	WiFi modem instalovaný v sušičce podporuje WiFi b/g/n pro evropské země.
Jaká verze standardu WPS je podporována?	Spotřebič podporuje standard WPS 2.0 nebo vyšší. K ověření standardu WPS používaného vaším routerem si přečtěte dokumentaci k routeru.
Jaká konfigurace/nastavení musí být nastavena v softwaru routeru?	Požadovaná nastavení jsou: <ul style="list-style-type: none"> • povoleno 2,4 GHz, WiFi b/g/n • aktivován protokol DHCP a NAT Více informací naleznete v dokumentaci k routeru.
Je možné použít místo routeru funkci tethering přes mobilní 3G síť?	Ano, ale cloudové služby jsou určeny pro zařízení neustále připojená k internetu.
Jak mohu ověřit, že doma funguje připojení k internetu a že je zapnutá funkce bezdrátového připojení?	Můžete vyhledat síť buď pomocí tabletu, chytrého telefonu nebo počítače a – je-li síť viditelná, zkontrolovat, zda připojení funguje. Nezapomeňte před pokusem zakázat jiná datová připojení (např. připojení mobilního telefonu).
Jak zjistím název a heslo své bezdrátové sítě?	Štítek s touto informací je obvykle nalepen na routeru. Nebo zadáním URL „http://IP adresa routeru“ získáte z připojeného zařízení přístup k nastavení routeru.
Co mohu udělat, pokud je WiFi kanál používán v sousedství?	Musíte zkontrolovat kanál použitý pro domácí WiFi síť. Pokud je kanál již používán jiným routerem, nastavte svůj router na použití kanálu, který není rušený. Více informací naleznete v dokumentaci k routeru.
Jak ověřím, že je u zařízení zapnutá funkce bezdrátového připojení?	Zkontrolujte, zda kontrolka stavu připojení trvale svítí. Na chytrém zařízení zkontrolujte v aplikaci 6 th Sense Live, zda je viditelná síť spotřebiče a zda je připojena ke cloudu.
Jaká musí být vzdálenost mezi routerem a sušičkou?	Pokrytí velmi závisí na materiálu zdí. Sílu signálu můžete ověřit dvěma způsoby. Je-li sušička s bezdrátovým připojením k internetu již nastavena, můžete sílu signálu zkontrolovat v nabídce „Live“. Je-li hodnota RSSI vyšší než -75, je připojení dobré (např. -60 znamená, že připojení je dobré; -80 – připojení je špatné). <ul style="list-style-type: none"> • Pokud není sušička s bezdrátovým připojením k internetu ještě nastavena, musíte zkontrolovat sílu signálu pomocí tabletu (nebo jiného bezdrátového zařízení připojeného v domácí síti) u sušičky. (Z internetu je možné stáhnout speciální softwarové nástroje pro zjištění síly signálu.)
Není zde překážka bránící přenosu signálu do spotřebiče?	Zkontrolujte, zda nemáte zařízení využívající celou šířku pásma připojení k internetu, a zajistěte, aby počet zařízení v domácí síti nepřekročil max. počet připojených zařízení nastavený v routeru.
Co mohu dělat v případě, že bezdrátové připojení nedosahuje k sušičce?	Musíte použít speciální zařízení, které rozšíří pokrytí sítě WiFi, jako např. přístupový bod, WiFi opakovač nebo přemostění po elektrické síti (Power-line bridge) (není součástí dodávky sušičky).

OTÁZKA	ODPOVĚĎ
Změnil se router, co musím udělat?	Můžete zachovat původní parametry nastavení (název sítě a heslo), nebo vymazat předchozí nastavení ve spotřebiči (postup při resetování) a provést nastavení znovu (viz „Dálkové ovládání Live / postup nastavení“).
Změnilo se nastavení domácí sítě, co musím udělat?	Musíte vymazat předchozí nastavení ve spotřebiči (postup při resetování) a provést nastavení znovu (viz „Dálkové ovládání Live / postup nastavení“).
Co se stane při výpadku proudu?	Po obnovení dodávky proudu se dálkové ovládání deaktivuje. <ul style="list-style-type: none"> • Pokud je sušička v režimu „Konec za“, odpočítávání automaticky pokračuje a sušení se spustí, jak bylo naplánováno. • Pokud právě probíhalo sušení, spustí se po obnovení dodávky proudu tam, kde bylo přerušeno. Přestože je dálkové ovládání deaktivované, není nutné znovu stisknout tlačítko START.
Co mohu udělat, pokud kontrolka stavu připojení neustále pomalu bliká a nesvítí trvale?	Pokud kontrolka stavu připojení nesvítí trvale, sušička se úspěšně připojila k routeru, ale nemůže se připojit k internetu. Pro připojení spotřebiče k internetu musíte zkontrolovat router a/ nebo nastavení k internetu. <i>Správná nastavení routeru:</i> NAT (překlad síťových adres) musí být zapnutý; brána firewall a protokol DHCP musí být správně nastaveny. Podporované kódování hesla: WEP, WPA, WPA2. Další informace naleznete v příručce routeru. <i>Nastavení připojení k internetu:</i> Pokud váš poskytovatel internetu stanovil počet MAC adres připojitelných k internetu, nebude se moci sušička připojit ke cloudu. MAC adresa je jedinečný identifikátor zařízení, např. vašeho počítače. Informujte se u svého poskytovatele internetu o postupu připojení nového zařízení jiného než počítač (např. sušičky) k internetu.
Kde najdu MAC adresu sušičky?	V nabídce „Nastavení“ zvolte tlačítkem NAHORU a DOLŮ nabídku „Live“ a stiskněte tlačítko „OK“. Zvolte v nabídce „Live“ tlačítkem NAHORU a DOLŮ položku „MAC“ a stiskněte tlačítko „OK“. MAC adresu tvoří číslice a písmena.

RADY K ÚSPOŘE ELEKTRICKÉ ENERGIE

AUTOMATICKÁ FUNKCE VYPNUTÍ

Sušička je navržena s cílem uspořit energii. Přibližně po čtvrt hodině od skončení programu se sušička automaticky vypne.

Dobu od ukončení programu do automatického vypnutí spotřebiče (= režim Eco) lze prodloužit, popřípadě lze funkci automatického vypnutí zcela deaktivovat. Další informace naleznete v sekci FUNKCE / NASTAVENÍ

RADY K ÚSPOŘE ENERGIE

- Za účelem zkrácení doby potřebné k usušení prádla se ujistěte, že odstředování probíhá maximální možnou rychlostí, kterou sušicí program umožňuje. Tím se sníží obsah vlhkosti v prádle.

- Sušte pokud možno při maximálním naplnění bubny, jak je uvedeno v tabulce programů. Tím se optimalizuje spotřeba energie.

- Prádlo nepřesušujte.

- Po každém sušicím cyklu vyčistěte dveřní filtr.

- Po každém pátém sušicím cyklu vyčistěte dolní filtr.

- Optimální teplota okolního vzduchu pro potřeby sušičky se pohybuje mezi 15 a 20 °C. Je-li v místnosti vyšší teplota, vyvětrejte.

- Funkci *Jemné sušení* používejte pouze při malém naplnění bubny.

- Sušíte-li bavlnu nebo syntetické tkaniny, aktivujte současně funkci *Sušení k žehlení* a funkci *Sušení k uložení*. U programu navolte stupeň usušení *Sušení k žehlení*. Po skončení programu vyjměte prádlo určené k žehlení. Cyklus sušení dokončete se zbývajícím náplní a nastaveným stupněm usušení *Sušení k uložení*.

- Pro programování a spuštění sušičky při nízkých nákladech na energii použijte režim dálkového ovládání

ČIŠTĚNÍ A ÚDRŽBA

⚠ POZOR

**K čištění sušičky
nepoužívejte hořlavé
kapaliny.**

Při čištění a provádění údržby sušičku vždy vypněte.

VYPRÁZDNĚNÍ ZÁSOBNÍKU NA VODU

Po skončení každého programu vyprázdněte zásobník na vodu za předpokladu, že vypouštěcí

hadice není připojena ke kanalizačnímu systému (viz PRŮVODCE INSTALACÍ).

1. Tahem za držadlo zásobník opatrně vytáhněte. Plný zásobník držte oběma rukama.

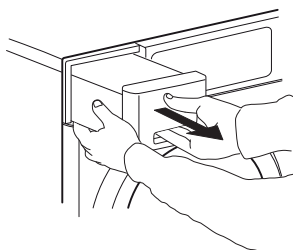

2. Vyprázdněte zásobník na vodu.

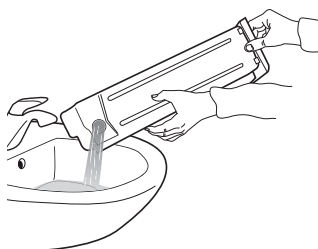

3. Zasuňte zásobník na vodu tak, že jej vtlačíte zpět na místo. Přesvědčte se, že je plně zasunutý do úložného prostoru.

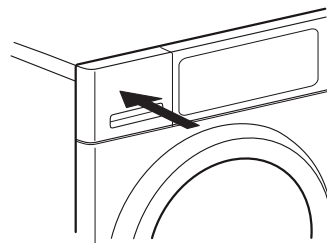

ČIŠTĚNÍ DVEŘNÍHO FILTRU

Po skončení každého programu vyčistěte dveřní filtr. Zkontrolujte, zda prádlo je vyndané. Otevřete dvířka.

1. Odstraňte dveřní filtr tak, že jej zatáhnete směrem nahoru.

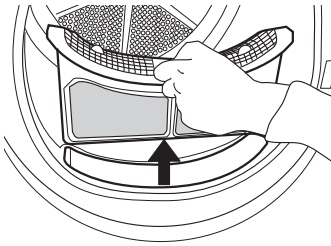

2. Stisknutím tlačítka dveřní filtr otevřete.

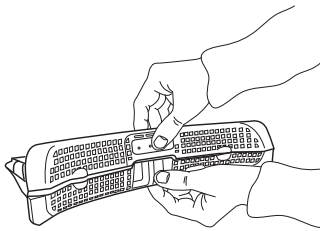

3. Z obrazovky pečlivě rukou odstraňte textilní prach.

V případě potřeby lze obrazovku očistit také pod tekoucí vodou za pomoci měkkého kartáčku.

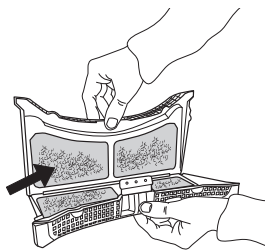

4. Komeru filtru vyčistěte měkkým hadříkem nebo opatrně pomocí vysavače.

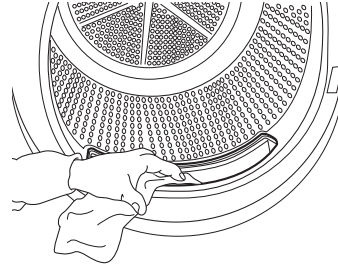

5. Filtr zavřete a znovu jej vložte správným směrem tak, aby se zcela zasunul do svého uložení.

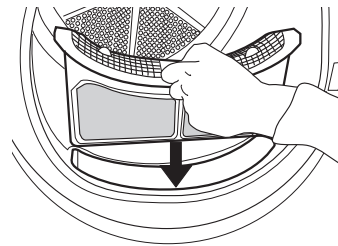

ČIŠTĚNÍ DOLNÍHO FILTRU

Po každém pátém programu vyčistěte spodní filtr.

1. Otevřete spodní dvířka.

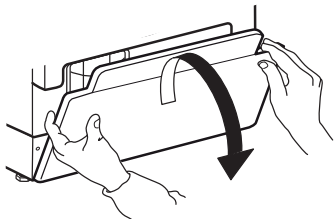

2. Tahem za držadlo filtr opatrně vytáhněte.

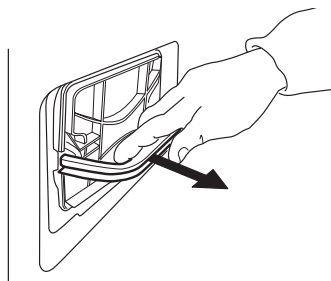

3. Před čištěním ze spodního filtru odstraňte pěnovou filtrační vložku.

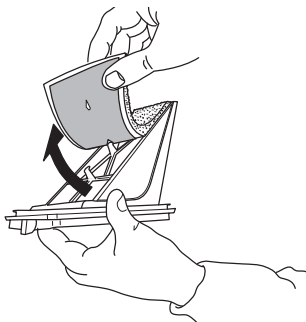

4. Vyčistěte filtrační vložku, a to buď ručně, nebo pod proudem tekoucí vody. Neperte filtrační vložku v pračce.

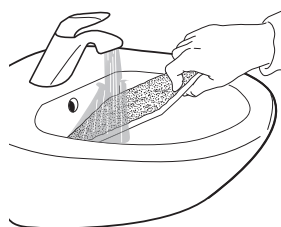

5. Filtrační vložku opatrně vyždímejte. Do spodního filtru ji nevracejte, pokud z ní odkapává voda.



6. Filtrační vložku umístěte do spodního filtru.

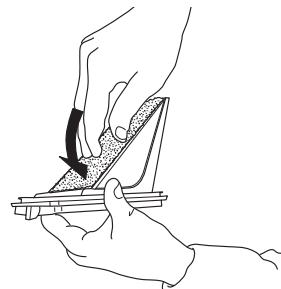

7. Vyčistěte komoru spodního filtru vlhkým hadrem nebo pečlivě pomocí vysavače.

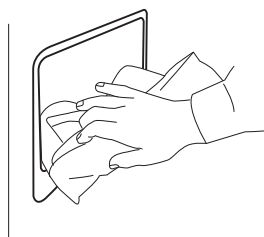

8. Vložte spodní filtr na své místo. Přesvědčte se, že je filtr plně zasunutý do svého úložného prostoru.

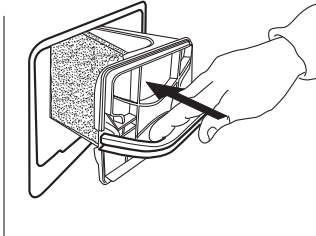

9. Zacvakněte držátko filtru směrem dolů.

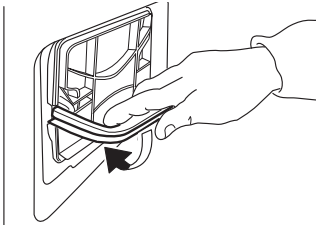

10. Zavřete spodní záklopku.

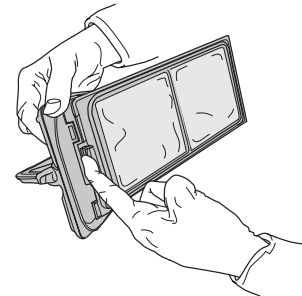
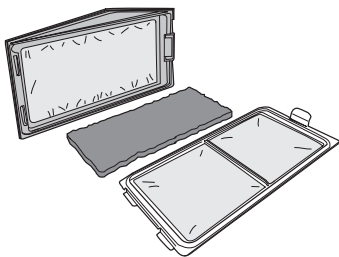
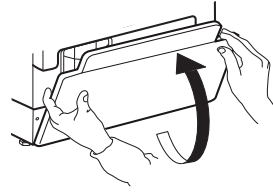

**Budete-li se řídit těmito pokyny, docílíte
MAXIMÁLNÍCH výsledků!**

Nezapomeňte po každém použití vyprázdnit nádržku na vodu (viz obrázek 1 na poslední straně).
Nezapomeňte po každém použití vyčistit dveřní filtr (viz obrázek 2 na poslední straně) a spodní filtr (viz obrázek 3 na poslední straně) – **Některé modely mohou být osazeny jinými filtry, a proto se některé ilustrace mohou lišit od filtrů, které jsou ve vaší sušičce nainstalovány. Všechny součásti filtru je třeba čistit.**

ČIŠTĚNÍ VNĚJŠÍCH PLOCH SUŠIČKY

K čištění vnější strany sušičky použijte měkkou vlhkou tkaninu.

K čištění ovládacího panelu nepoužívejte čističe na sklo nebo univerzální čističe ani tekuté čisticí prášky apod., neboť tyto přípravky by mohly poškodit povrch.



PROHOZENÍ UMÍSTĚNÍ ZARÁŽKY OTEVÍRÁNÍ DVEŘÍ

V případě potřeby lze prohodit umístění zářky otevírání dvírek. Za tímto účelem použijte kleště a křížový šroubovák.

Uvolňování a upevňování dvírek doporučujeme provádět ve dvou. Zkontrolujte, že je sušička vypojená ze zásuvky. Otevřete dvířka sušičky.

- 1.** Odstraňte oba šrouby, které se nacházejí nad a pod zámkem dvírek, nalevo od dveřního otvoru.

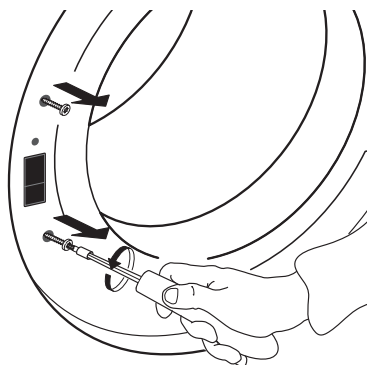

- 2.** Pomocí malého šroubováku stiskněte malý otočný knoflík nacházející se nad zámkem dveří. Současně zámek posouvejte nahoru a pomocí prstu zatáhněte směrem k sobě.

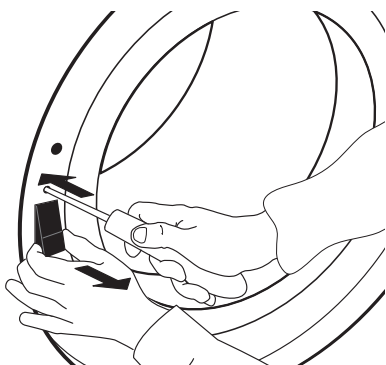

- 3.** Z pantu dvírek vyšroubujte oba šrouby.

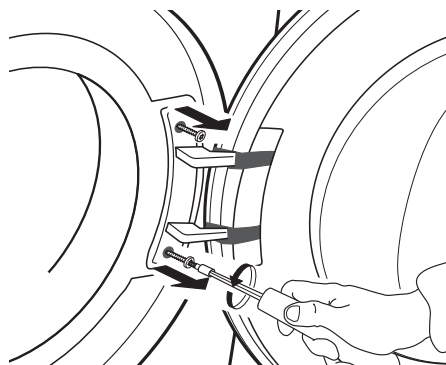

- 4.** Dvířka uvolněte a opatrně je v obrácené poloze položte na deku apod.

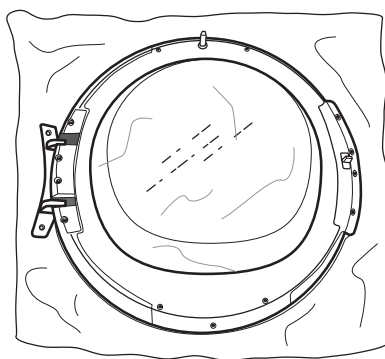
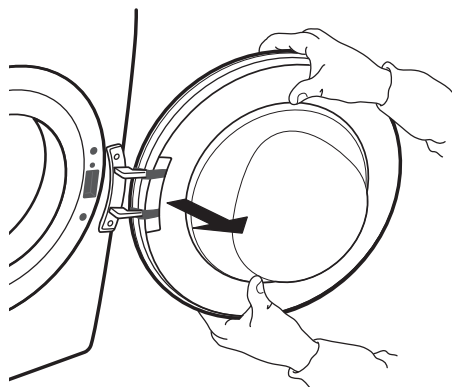

5. Vyšroubujte spodní šroub, abyste uvolnili rám krytu na přední straně dvířek.

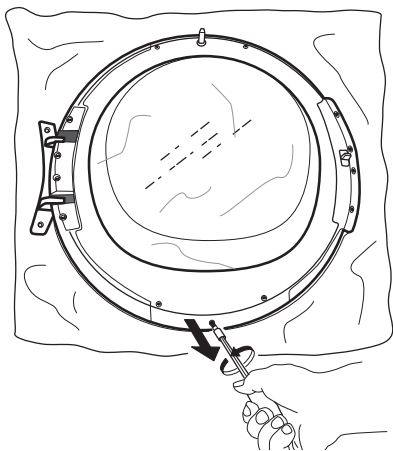

6. Dvířka otočte a položte je skleněnou stranou dolů.

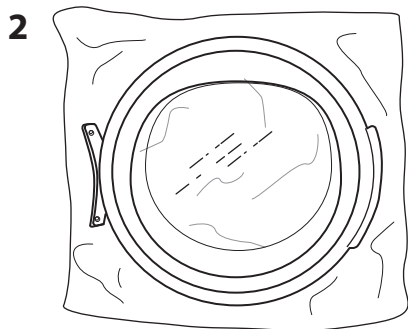
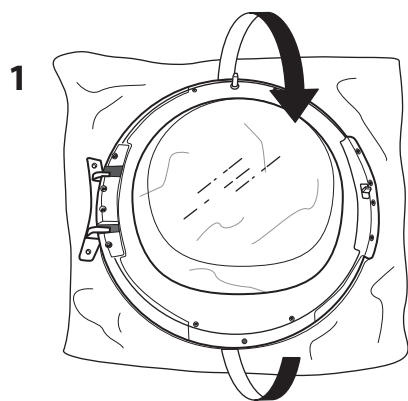

7. Opatrně otáčejte rámem dvířek ve směru chodu hodinových ručiček a odstraňte jej.

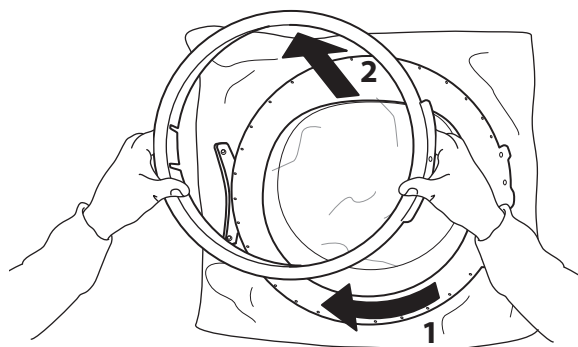

8. Otočte dvířky znovu a položte je vzhůru nohama.

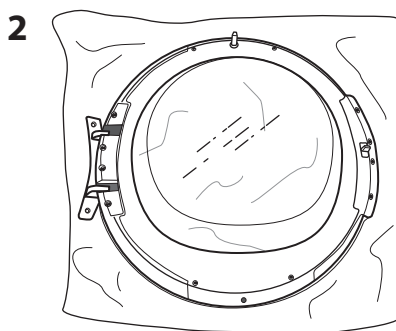
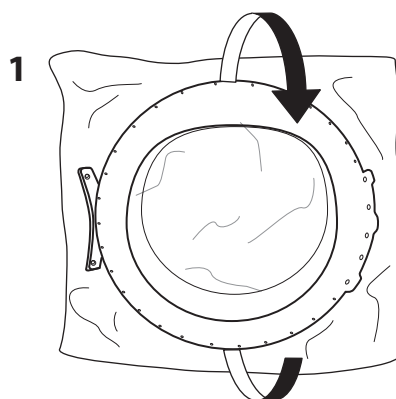

9. Odstraňte oba boční šrouby. To provedte na obou stranách dvířek.

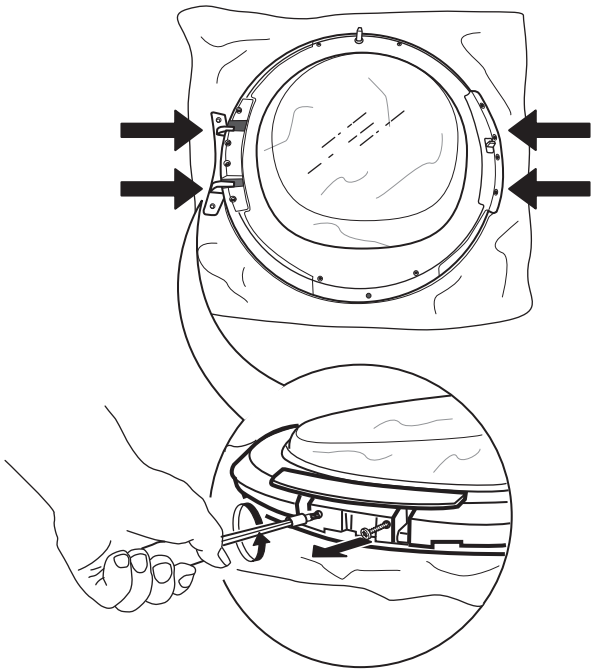

10. Odstraňte 4 vnitřní šrouby nacházející se na každé straně dvířek.

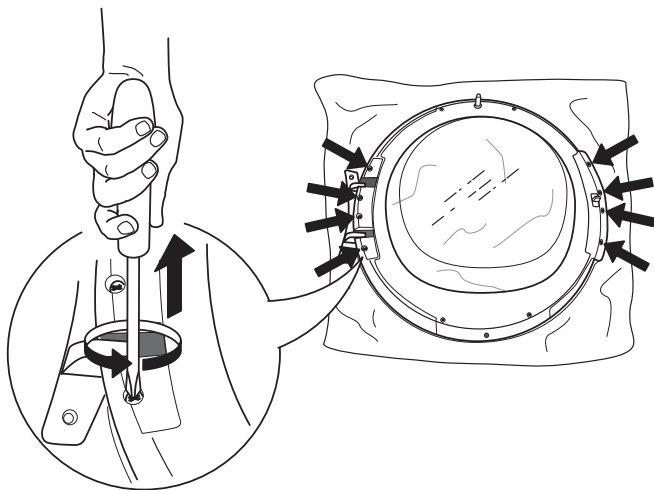

11. Odstraňte postranní součásti na každé straně dvířek.

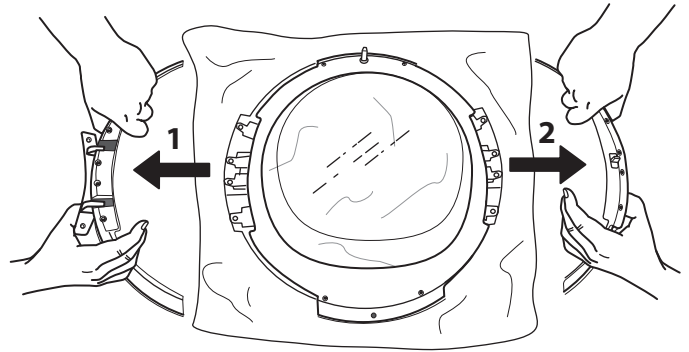

12. Prohodte postranní součásti dvířek a opět je zasuňte.

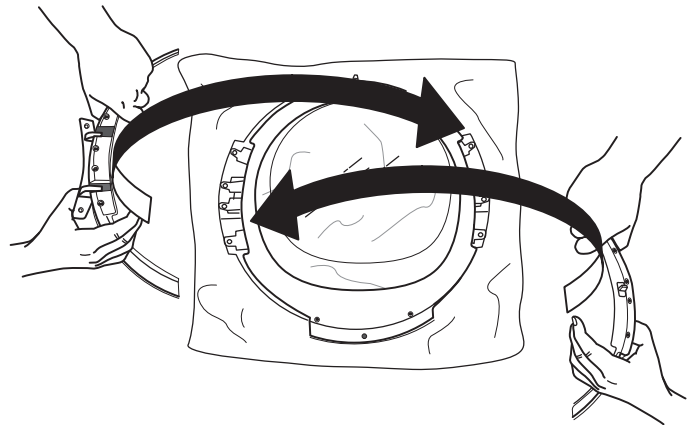

13. Na obě strany dvířek opět upevněte 2 boční šrouby.

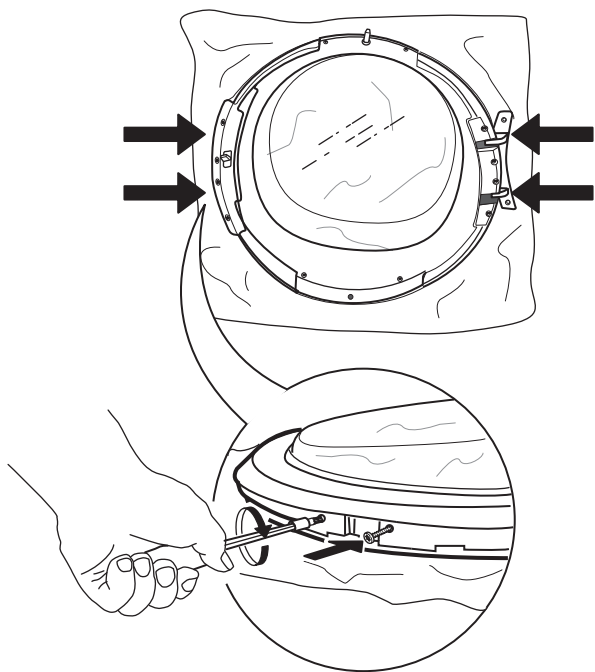

14. Opět zajistěte 4 vnitřní šrouby nacházející se na každé straně dvířek.

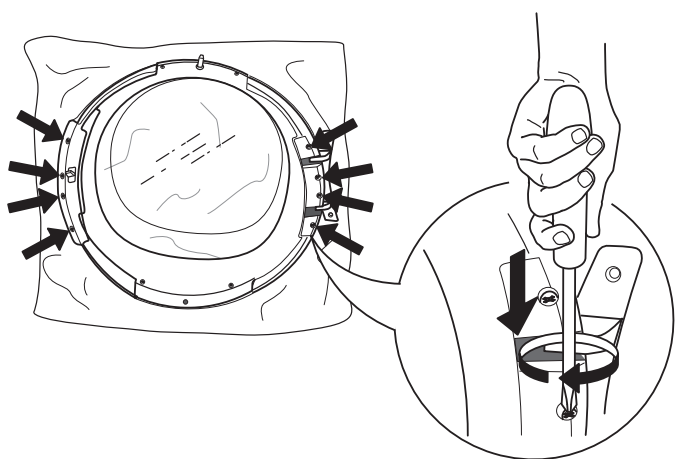

15. Dvířka otočte a položte je skleněnou stranou dolů.

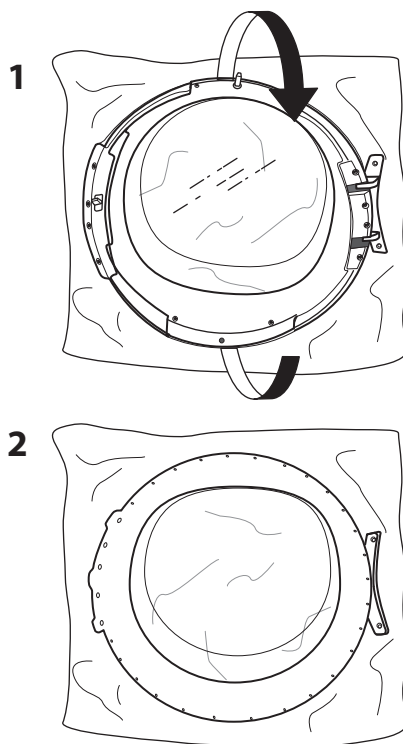

16. Opět nasadte rám dvířek.

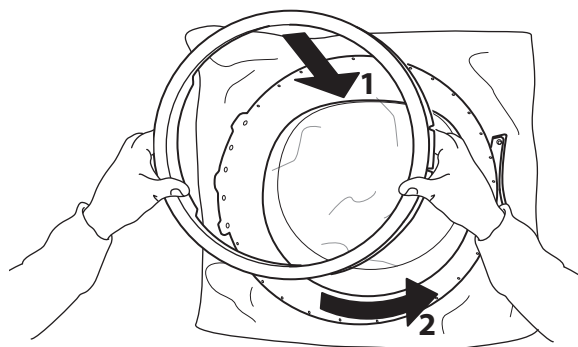

17. Otočte dvířky znovu a položte je vzhůru nohama. Opět dotáhněte spodní šroub.

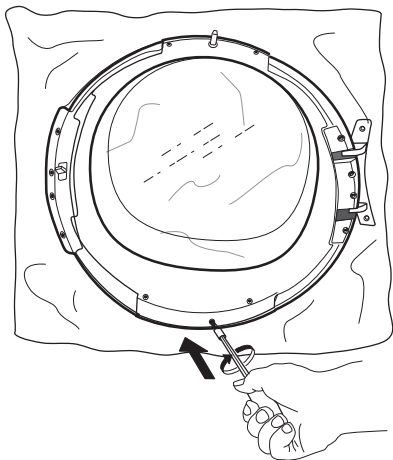

18. Vložte zámek dvířek na pravou stranu dveřního otvoru. Úplně jej zasuňte do otvoru a opatrně posuňte mírně dolů, dokud malý otočný knoflík zámku dvířek nezapadne do svého umístění.

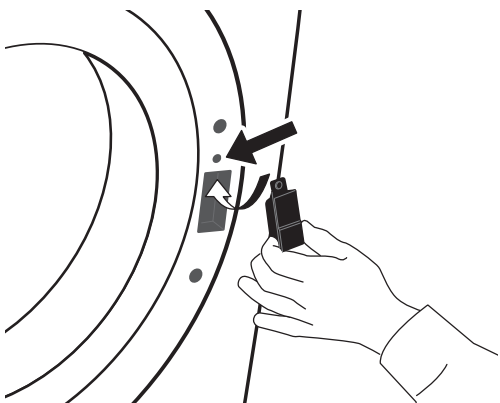

19. Dotáhněte oba šrouby umístěné nad a pod zámkem dvířek, na pravé straně dveřního otvoru.

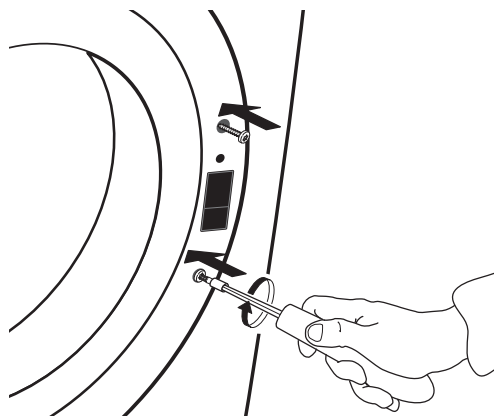

20. Dvířka upevněte na levé straně dveřního otvoru zašroubováním obou šroubů.

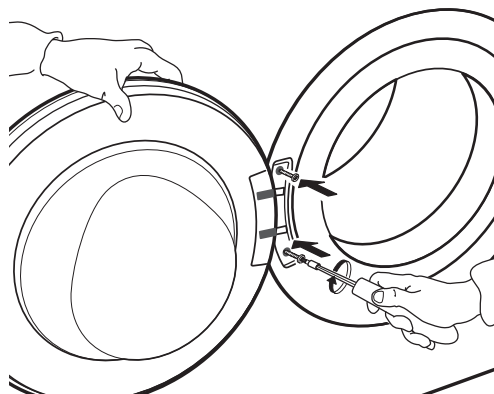

PRŮVODCE ODSTRAŇOVÁNÍM PORUCH & POPRODEJNÍM SERVISEM

Vaše sušička je vybavena různými automatickými bezpečnostními funkcemi. Díky nim lze poruchy zjistit včas a bezpečnostní systém může vhodně zareagovat. Většinou jde o malé poruchy, které odstraníte během několika minut.

<i>Problém</i>	<i>Možné příčiny</i>	<i>Řešení</i>
SUŠENÍ TRVÁ PŘÍLIŠ DLOUHO PRÁDLO NENÍ DOSTATEČNĚ SUCHÉ	Zvolený program není pro daný typ prádla vhodný	<ul style="list-style-type: none">• Zvolte program, který nejlépe odpovídá zvolenému typu prádla; více informací naleznete v části PROGRAMY
	Je ucpaný dveřní nebo spodní filtr	<ul style="list-style-type: none">• Při čištění filtrů se řiďte pokyny v části ÚDRŽBA A ČIŠTĚNÍ
	Prádlo je příliš mokré	<ul style="list-style-type: none">• Před sušením se ujistěte, že odstředování prádla probíhá při maximální rychlosti. Pokud bylo prádlo odstředěno při rychlosti pod 800 ot/min, zásobník na vodu se mohl během sušicího cyklu naplnit.
	Okolní teplota prostředí je příliš vysoká	<ul style="list-style-type: none">• Teplota okolního prostředí by se měla ideálně pohybovat mezi 15 a 20 °C. Je-li okolní teplota vyšší, místnost vyvětrejte.
SUŠIČKA SE NESPUSTÍ, PŘESTOŽE JSTE STISKL TLAČÍTKO SPUSTIT/ POZASTAVIT (START/PAUSE)	Dvířka nejsou správně zavřená	<ul style="list-style-type: none">• Zatlačte na dvířka, až zaklapnou, abyste je zavřeli
	Blokování tlačítek je aktivní	<ul style="list-style-type: none">• Stiskněte a přidržte tlačítko se symbolem klíče, dokud se na displeji nezobrazí indikace, že tlačítka jsou odblokovaná.

<i>Problém</i>	<i>Možné příčiny</i>	<i>Řešení</i>
POD SUŠIČKOU JSOU KAPKY VODY	<p>Spodní filtr není správně zasunut</p> <p>Textilní prach ulpívající na spodním filtru nebo těsnění dveří</p> <p>Zásobník na vodu není správně zasunut</p> <p>Přímé napojení na odpad nepracuje správně</p> <p>Sušička nestojí rovně</p>	<ul style="list-style-type: none">• Zkontrolujte polohu spodního filtru a ujistěte se, že je zcela zasunut do komory filtru.• Odstraňte zbytky textilního prachu na gumovém těsnění spodního filtru a na těsnění dveří.• Zatlačte zásobník na vodu směrem dovnitř, abyste se ujistili, že zcela zapadá do svého uložení.• Zkontrolujte napojení na odpad a ujistěte se, že voda může odtékat.• Položením vodováhy na vrchní desku sušičky zkontrolujte, zda stojí ve vodorovné poloze; v případě potřeby přizpůsobte výšku nožiček sušičky. (viz PRŮVODCE INSTALACÍ).

CHYBOVÁ KONTROLKA A ZPRÁVY

Ujistěte se, že

- Po skončení každého programu vyprázdněte zásobník na vodu
- Po skončení každého programu vyčistěte dveřní filtr
- Po každém pátém programu v pořadí vyčistěte spodní filtr

Kontrolka závady	Zpráva na displeji	Možné příčiny	Řešení
	ZÁSOBNÍK VODY PLNÝ	Zásobník na vodu může být <ul style="list-style-type: none">• naplněn vodou• v nesprávné poloze	<ul style="list-style-type: none">• Vyprázdněte zásobník na vodu; poté se ujistěte, že jste jej řádně zasunuli zpět.• Zatlačte zásobník na vodu směrem dovnitř, abyste se ujistili, že je správně zasazen ve svém uložení.
	VYČISTĚTE SPODNÍ FILTR	Spodní filtr může být: <ul style="list-style-type: none">• zablokovaný vlivem textilního prachu• v nesprávné poloze	<ul style="list-style-type: none">• Vyčistěte spodní filtr; poté se ujistěte, že jste jej řádně zasunuli zpět• Zatlačte spodní filtr směrem dovnitř a posuňte zajišťovací páčky do vertikální polohy a ujistěte se, že filtr je správně zasunut do svého uložení. Zavřete záklopku.
	VYČIS. DVEŘNÍ FILTR	Dveřní filtr může být: <ul style="list-style-type: none">• zablokovaný vlivem textilního prachu• v nesprávné poloze	<ul style="list-style-type: none">• Odstraňte a vyčistěte dveřní filtr; poté se ujistěte, že je řádně zasunut a že zcela zapadá do svého uložení.• Zkontrolujte polohu dveřního filtru; přesvědčte se, že je řádně zasunutý do úložné komory pro filtr.

Pro více informací o vyprazdňování zásobníku na vodu nebo o čištění filtrů viz část ÚDRŽBA A ČIŠTĚNÍ.

Níže naleznete seznam možných příčin závad a jejich řešení.

Pokud problém přetrvává i poté, co jste postupovali podle níže uvedených pokynů, stiskněte a po dobu alespoň tří sekund podržte tlačítko „Zapnout/vypnout“. Jestliže je i poté závada stále indikována, sušičku vypněte, odpojte ze zásuvky a obraťte se servisní středisko poprodejních služeb.

<i>Kontrolka závady</i>	<i>Zpráva na displeji</i>	<i>Možné příčiny</i>	<i>Řešení</i>
	F01 až F04	Vadný díl	Stiskněte a podržte tlačítko „Zapnout/Vypnout“ po dobu alespoň 3 sekund.
	F05 až F09	Vadný díl	Sušičku vypněte a zástrčku vytáhněte ze zásuvky. Ihned otevřete dvířka a vyjměte prádlo, aby se teplo mohlo rozptýlit. Ujistěte se, že se teplota v místnosti pohybuje v rozmezí od 5 °C do 35 °C. Vyčkejte přibližně jednu hodinu. Sušičku znovu zapojte do sítě, vložte prádlo do bubnu a opět spusťte program. Pokud porucha přetrvává, zavolejte do servisního střediska poprodejních služeb.
	F10 až F24	Vadný díl	Sušičku vypněte a zástrčku vytáhněte ze zásuvky. Vyčkejte přibližně půl hodiny. Sušičku zapojte do sítě a opět spusťte program. Pokud porucha přetrvává, zavolejte do servisního střediska poprodejních služeb.

PŘEPRAVA A MANIPULACE

⚠ POZOR

Nikdy sušičku nezvedejte tak, že ji budete držet za její horní desku.

1. Odpojte sušičku od sítě.

2. Ujistěte se, že jsou dvířka a zásobník na vodu důkladně uzavřené.

3. Je-li vypouštěcí hadice napojena na kanalizační systém, opětovně ji připevněte na zadní stranu sušičky (viz Průvodce instalací).

SERVISNÍ STŘEDISKO

**NEŽ ZAVOLÁTE DO
SERVISNÍHO STŘEDISKA POPRODEJNÍCH
SLUŽEB**

1. Ověřte si, zda nemůžete problém vyřešit sami pomocí doporučení popsanych v **PRŮVODCI INSTALACÍ**.

2. Vypněte spotřebič a opět ho zapněte, abyste zjistili, zda porucha přetrvává.

**JESTLIŽE PORUCHA PŘETRVÁVÁ I PO
PROVEDENÍ VÝŠE UVEDENÝCH KROKŮ,
KONTAKTUJTE NEJBLIŽŠÍ SERVISNÍ STŘEDISKO
POPRODEJOVÝCH SLUŽEB**

Pro vyžádání asistenčních služeb volejte na číslo uvedené v záručním listě nebo postupujte podle pokynů uvedených na webu www.whirlpool.eu

Uveďte:

- stručný popis závady;
- přesný typ a model spotřebiče;
- servisní číslo (číslo za slovem „Service“ na výrobním štítku umístěném na zadní straně sušičky);
servisní číslo je uvedeno i na záručním listě;
- svoji úplnou adresu;
- své telefonní číslo.

SERVICE 0000 000 00000



S veškerými opravami se obračejte na naše autorizovaná servisní střediska poprodejních služeb, která vám zajistí jejich řádné provedení a použití originálních náhradních dílů.

1

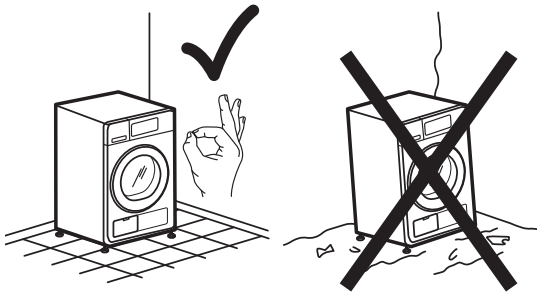

2a

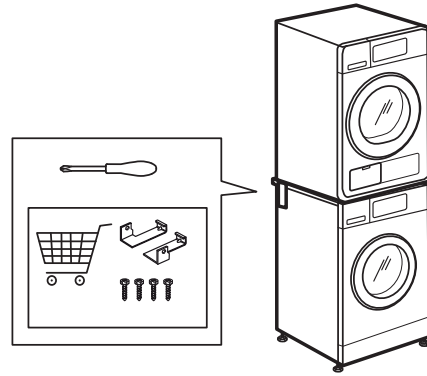

3

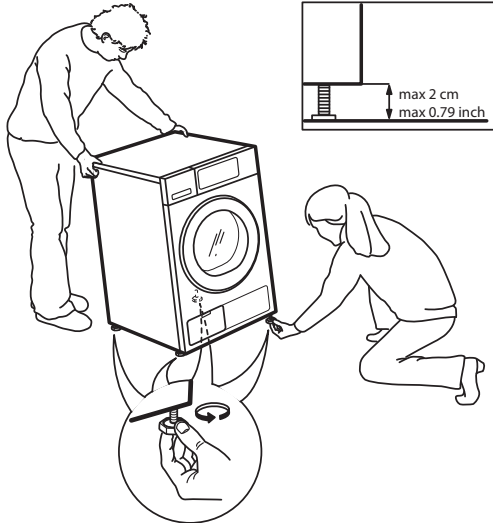

2b

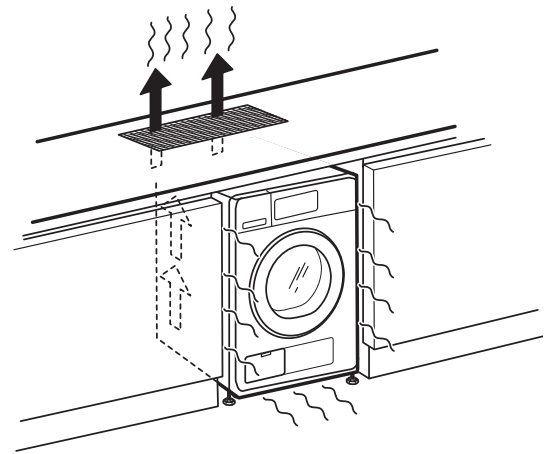

4

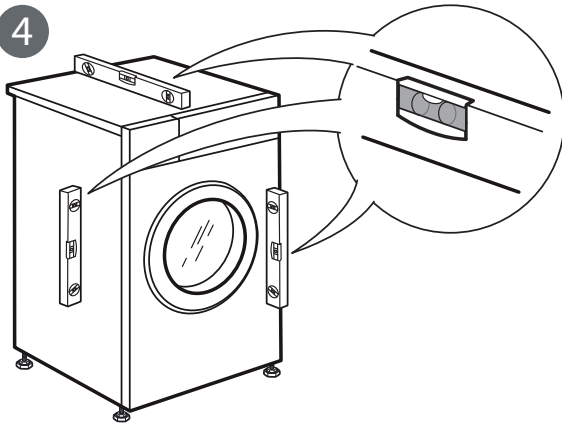

5a

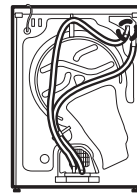

5b

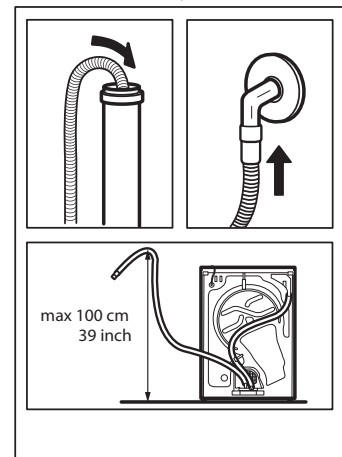
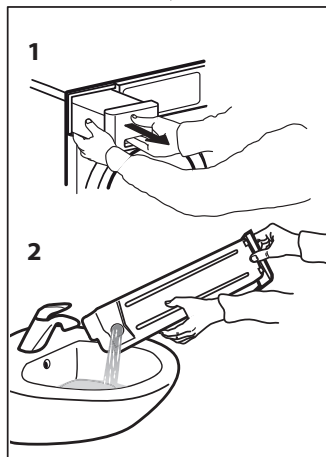
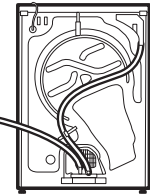

6

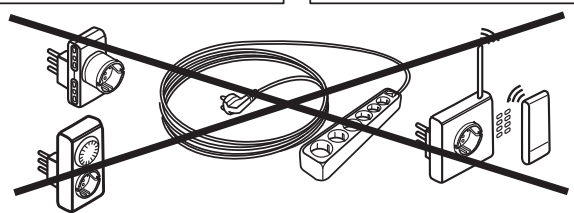
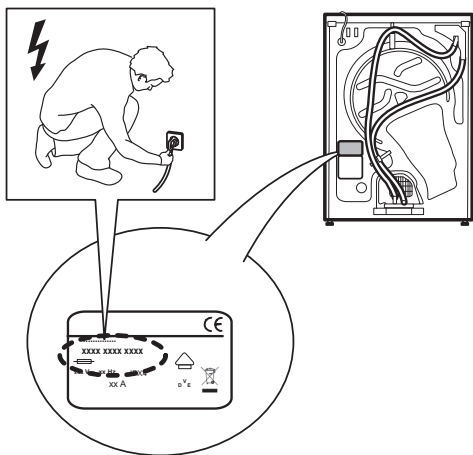

1

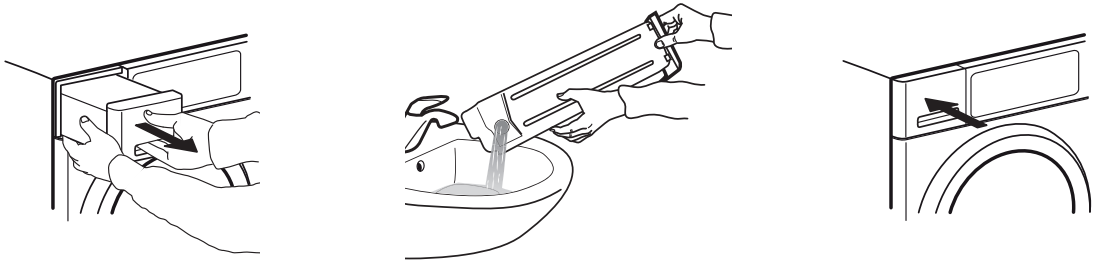

2

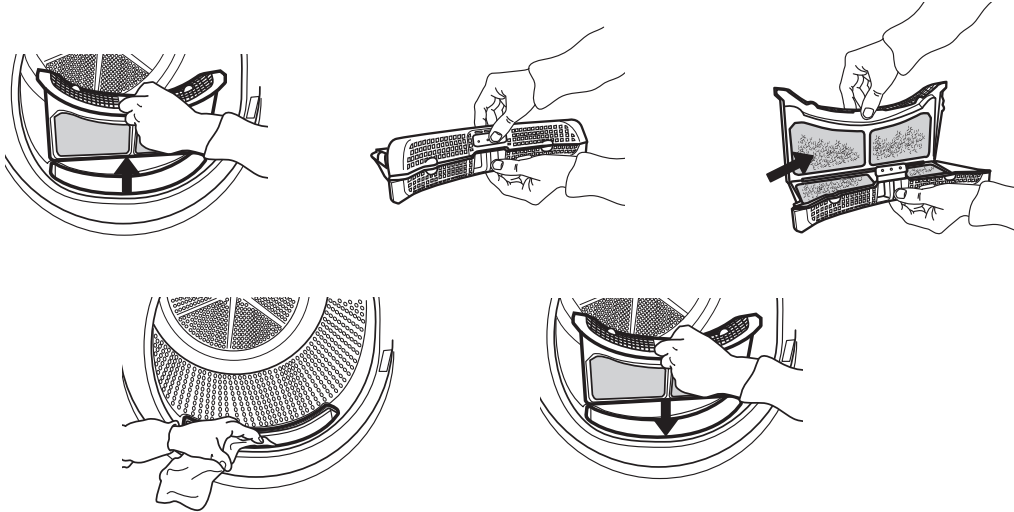

3a

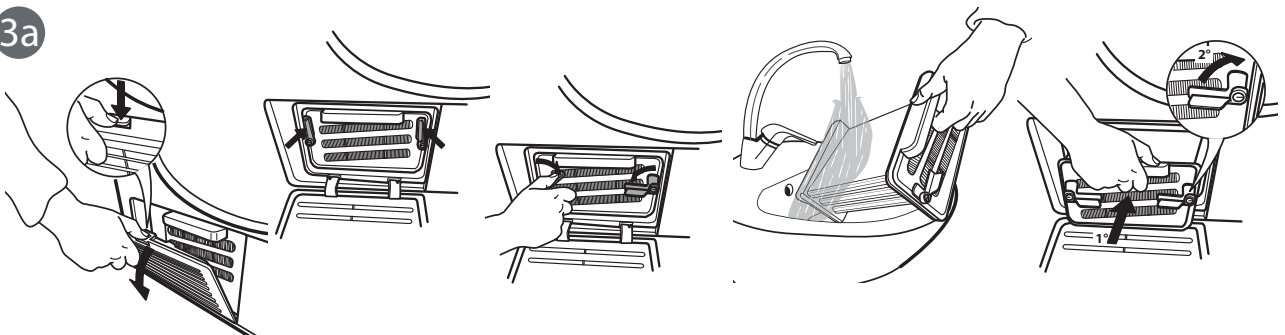

3b

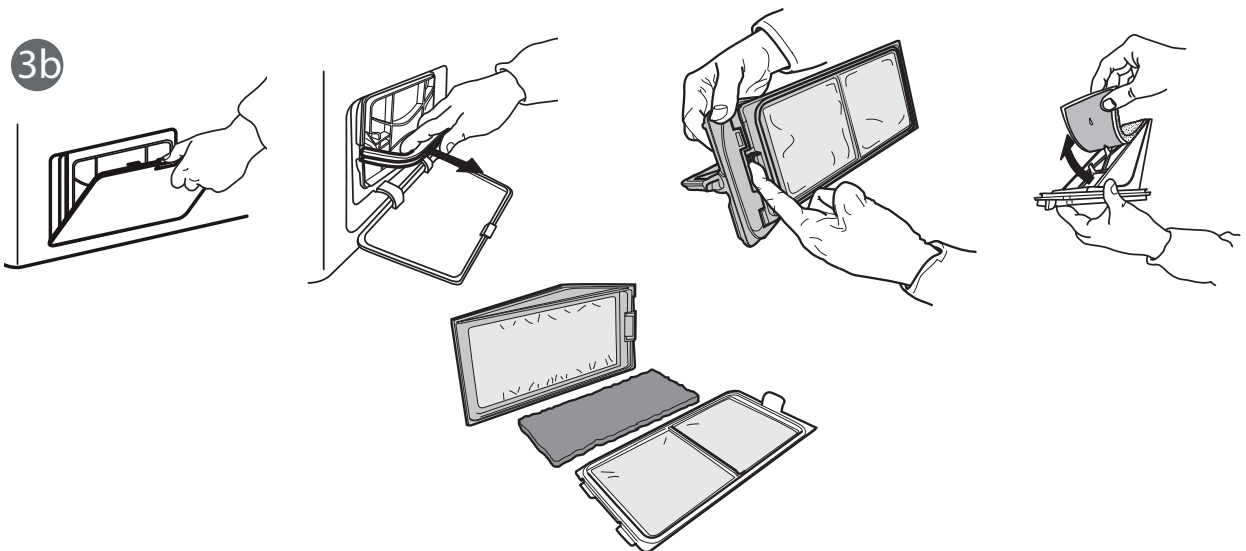

40001111275

Whirlpool