

Preuzmite kompletno korisničko uputstvo sa adrese <http://docs.whirlpool.eu> ili pozovite broj telefona koji se nalazi u garantnoj knjižici.

Pažljivo pročitajte ova bezbednosna uputstva pre upotrebe uređaja. Sačuvajte ih za buduću upotrebu. Ovaj priručnik i sam uređaj pružaju važna bezbednosna upozorenja koja morate pročitati i kojih se morate uvek pridržavati. Proizvođač se odriče svake odgovornosti u slučaju nepoštovanja ovih bezbednosnih uputstava, nepravilnog korišćenja uređaja ili nepravilno podešenih kontrola.

⚠ **UPOZORENJE:** Ukoliko je površina ploče za kuvanje naprsila, nemojte koristiti uređaj - postoji rizik od električnog udara.

⚠ **UPOZORENJE:** Opasnost od požara: ne skladištite stvari na površinama za kuvanje.

⚠ **OPREZ:** Proces kuvanja mora da se nadgleda. Kraći proces kuvanja mora neprekidno da se nadgleda.

⚠ **UPOZORENJE:** Kuvanje na ploči bez nadzora, kada se koristi mast ili ulje, može da bude opasno - postoji rizik od požara. NIKADA nemojte pokušavati da ugasi požar vodom: umesto toga, isključite uređaj, a zatim pokrijte plamen poklopcem, na primer, ili vatrostalnim prekrivačem.

⚠ Nemojte da koristite ploču za kuvanje kao potporu ili radnu površinu. Krpe i druge zapaljive materijale držite dalje od uređaja dok se svi delovi potpuno ne ohlade – postoji rizik od požara.

⚠ Metalni predmeti, kao što su noževi, viljuške, kašike i poklopci ne bi trebalo da se stavljaju na ploču za kuvanje pošto mogu da postanu veoma vrući.

⚠ Malu decu (do 3 godine) treba držati dalje od uređaja. Malu decu (3-8 godina) treba držati dalje od uređaja, osim ukoliko imaju konstantan nadzor. Deca starosti od 8 godina i više i osobe sa umanjnim fizičkim, čulnim ili mentalnim sposobnostima ili manjkom iskustva i znanja, mogu da koriste ovaj uređaj samo ako su pod nadzorom ili ako su im data uputstva za bezbedno korišćenje uređaja i ukoliko razumeju moguće rizike. Deca se ne smeju igrati sa uređajem. Čišćenje i održavanje ne smeju vršiti deca bez nadzora.

⚠ Posle upotrebe isključite ploču za kuvanje pomoću njene kontrole i nemojte se oslanjati na detektor tiganja.

⚠ **UPOZORENJE:** Uređaj i njegovi dostupni delovi jako se zagrevaju u toku upotrebe. Pobrinite se da ne dođe do kontakta sa grejnim elementima. Decu mlađu od 8 godina treba uvek držati po strani, ukoliko nisu pod stalnim nadzorom.

DOZVOLJENA UPOTREBA

⚠ **OPREZ:** Uređaj nije predviđen da se njime upravlja spoljnim uređajem za uključivanje, kao što je tajmer, ili odvojenim sistemom za daljinsko upravljanje.

⚠ Ovaj uređaj je namenjen za upotrebu u domaćinstvu i takođe se može koristiti: u kuhinjama za osoblje u prodavnicama, kancelarijama i drugim radnim okruženjima; u seoskim gazdinstvima; od strane gostiju hotela, motela, prenoćišta sa doručkom i drugih objekata za smeštaj gostiju.

⚠ Nijedna druga upotreba nije dozvoljena (npr. zagrevanje prostorija).

⚠ Ovaj uređaj nije namenjen za profesionalnu upotrebu. Ne koristite uređaj na otvorenom.

UGRADNJA

⚠ Ovim uređajem moraju rukovati i montirati ga dve ili više osoba – postoji rizik od povrede. Prilikom raspakivanja i ugradnje, koristite zaštitne rukavice - rizik od posekotina.

⚠ Ugradnju, uključujući dovod vode (ako postoji), električno povezivanje i popravke mora da obavi kvalifikovani tehničar. Ne popravljajte delove uređaja i ne menjajte ih ukoliko to nije izričito navedeno u uputstvu za upotrebu. Držite decu podalje od mesta ugradnje. Nakon otpakivanja uređaja, uverite se da nije došlo do oštećenja prilikom transporta. U slučaju da ima nekih problema, obratite se svom prodavcu ili najbližoj Postprodajnoj službi. Nakon ugradnje, otpadna ambalaža (plastični delovi, delovi od stiropora itd.) se mora čuvati van domašaja dece - rizik od gušenja. Pre ugradnje, uređaj se mora isključiti sa strujnog napajanja – postoji rizik od strujnog udara. Pazite da uređaj ne ošteti kabl za napajanje tokom ugradnje – postoji rizik od požara ili strujnog udara. Aktivirajte uređaj tek nakon što je postupak ugradnje završen.

⚠ Sva sečenja na vitrini obavite pre postavljanja uređaja u kućište i uklonite sve opiljke i strugotinu.

⚠ Ukoliko uređaj nije postavljen iznad rerne, pregradna ploča (koja nije uključena) se mora postaviti u odeljak ispod uređaja.

OPASNOST OD ELEKTRIČNOG UDARA

⚠ Mora biti omogućeno isključivanje uređaja sa napajanja izvlačenjem utikača iz utičnice, ukoliko joj se može pristupiti, ili putem dostupnog višepolnog prekidača postavljenog iznad utičnice u skladu sa pravilima ožičenja, a uređaj mora biti uzemljen, u skladu sa nacionalnim bezbednosnim standardima.

⚠ Ne koristite produžne kablove, višestruke utičnice ili adaptere. Nakon ugradnje električni delovi ne smeju da budu dostupni korisniku. Ne koristite uređaj kada ste mokri ili bos. Ne rukujte ovim uređajem ako mu je oštećen kabl za napajanje ili utikač, ako ne radi kako treba, ili ako je oštećen ili ste ga ispustili.

 Ukoliko je kabl za napajanje oštećen, potrebno je da ga proizvođač, serviser ili druga kvalifikovana osoba zameni istim takvim kako bi se izbegla opasnost – postoji rizik od električnog udara.

ČIŠĆENJE I ODRŽAVANJE

 **UPOZORENJE:** Pre obavljanja čišćenja ili održavanja, vodite računa da uređaj bude isključen i da ne bude priključen na strujno napajanje; nikada ne koristite opremu za čišćenje parom – postoji rizik od električnog udara.

 Nemojte da koristite abrazivne ili korozivne proizvode, sredstva za čišćenje na bazi hlora ili mrežice za čišćenje posuđa.

ODLAGANJE AMBALAŽE

Materijal za pakovanje je moguće 100% reciklirati i označen je reciklažnim simbolom .

Razni delovi pakovanja se moraju odgovorno odlagati u skladu i potpuno sa lokalnim propisima o odlaganju otpada.

ODLAGANJE KUĆNIH UREĐAJA

Ovaj uređaj je proizveden od materijala koji se mogu reciklirati ili ponovo upotrebiti. Odložite ga u skladu s lokalnim propisima o odlaganju otpada. Za više informacija o tretmanu, ponovnom iskorišćavanju i reciklaži kućnih električnih uređaja obratite se nadležnom lokalnom organu vlasti, službi za sakupljanje komunalnog otpada ili prodavnicu u kojoj ste kupili uređaj. Ovaj uređaj je označen u skladu sa Evropskom direktivom 2012/19/EU o električnoj i elektronskoj opremi (WEEE) i u skladu sa regulativama o električnoj i elektronskoj opremi 2013 (sa izmenama i dopunama).

Ako pravilno odložite proizvod na otpad, pomoći ćete u sprečavanju potencijalnih negativnih posledica po životnu sredinu i zdravlje ljudi.

Simbol  na proizvodu ili na dokumentima koji prate proizvod pokazuje da se ovaj uređaj ne može tretirati kao otpad iz domaćinstva, već treba da se dostavi odgovarajućem centru za sakupljanje i recikliranje električne i elektronske opreme.

SAVETI ZA UŠTEDU ENERGIJE

Iskoristite maksimalno zaostalu toplotu koju proizvodi ringla, tako što ćete isključiti uređaj par minuta pre završetka kuvanja.

Osnova tiganja ili šerpe treba u potpunosti da prekrije ringlu; posuda koja je manje površine nego ringla će bespotrebno trošiti energiju.

Tiganje i šerpe prekrijte poklopcima prilikom kuvanja i koristite što manje vode. Priprema hrane u posudi bez poklopca će dovesti do pojačane potrošnje energije.

Koristite samo šerpe i tiganje sa ravnim dnom.

IZJAVA O USAGLAŠENOSTI

Ovaj uređaj ispunjava zahteve za Evropsku odredbu 66/2014 i propise za ekološki dizajn za proizvode u vezi sa energijom i energetske informacije (amandman) (izlazak iz EU) 2019, u skladu sa Evropskim standardom EN 60350-2.

NAPOMENA

Osobe sa pejsmejkerom ili sličnim medicinskim uređajem treba da budu obazrive kada stoje u blizini ove indukcione ploče kada je uključena. Elektromagnetno polje može da utiče na pejsmejker ili sličan uređaj. Konsultujte se sa lekarom ili proizvođačem pejsmejкера ili sličnog medicinskog uređaja za dodatne informacije o njegovoj interakciji sa elektromagnetnim poljima indukcione ploče.



UGRADNJA

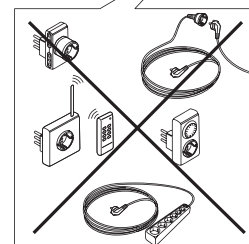
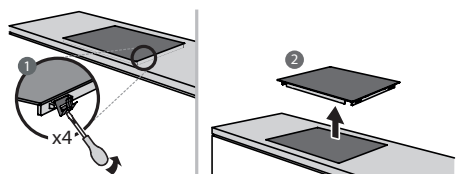
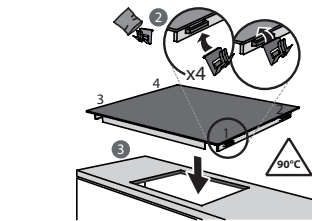
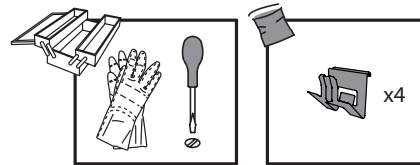
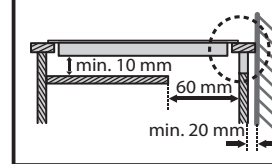
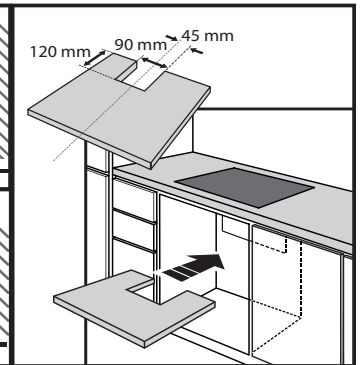
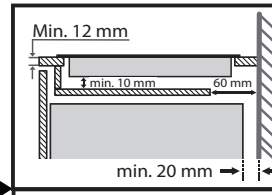
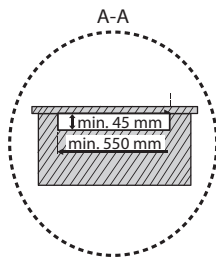
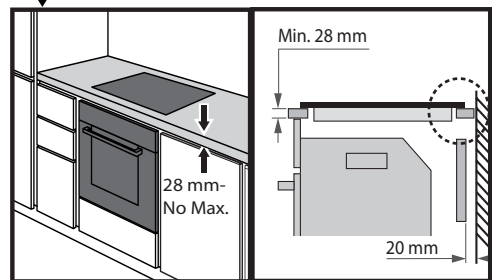
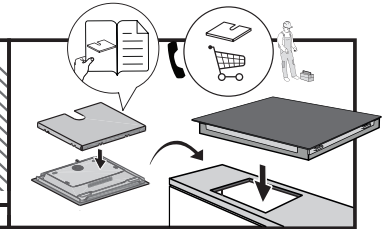
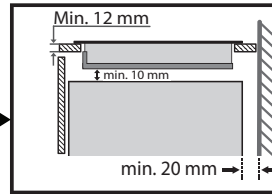
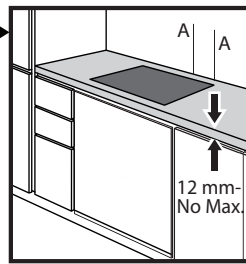
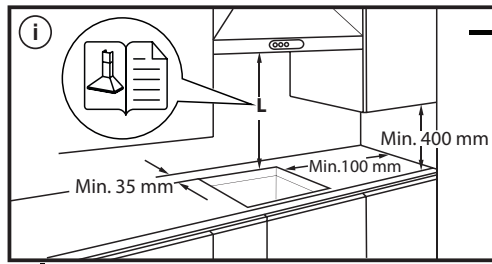
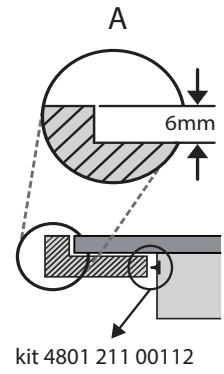
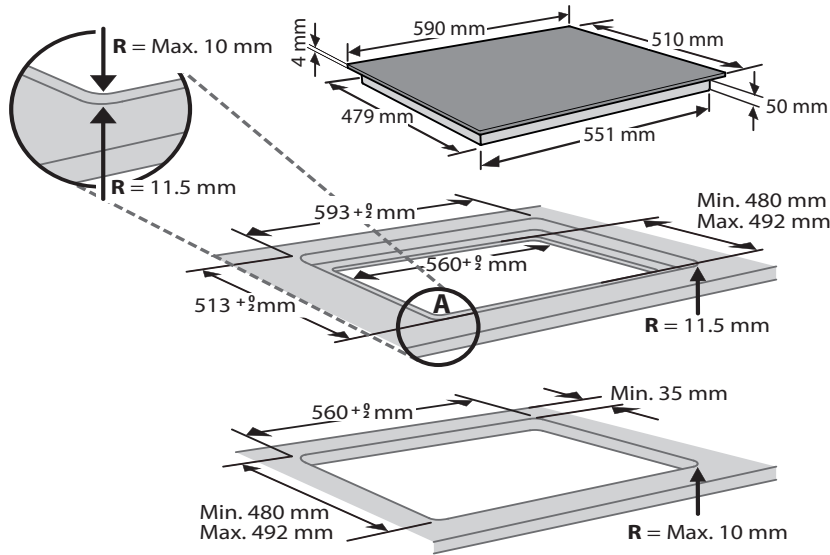

PRIKLJUČIVANJE NA ELEKTRIČNO NAPAJANJE

Povezivanje električnih priključaka se mora izvršiti pre priključenja uređaja na električnu mrežu.

Montiranje mora da obavi kvalifikovano osoblje koje je upoznato sa aktuelnim propisima u vezi sa bezbednošću i montiranjem. Naročito, montiranje se mora izvršiti u skladu sa propisima lokalne kompanije za snabdevanje električnom energijom.

Uverite se da je napon koji je naveden na natpisnoj pločici na dnu aparata isti kao napon u kući.

Propisi nalažu da uređaj bude uzemljen: koristite isključivo provodnike (uključujući provodnik uzemljenja) odgovarajuće veličine.

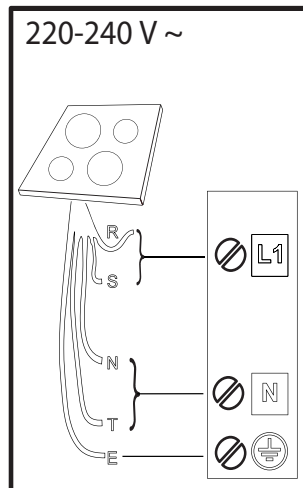
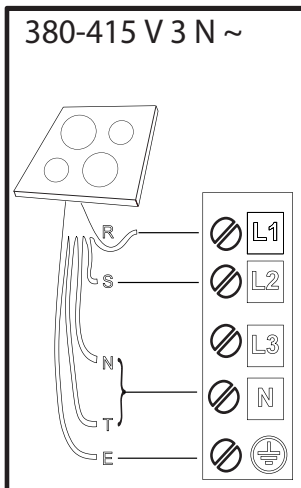
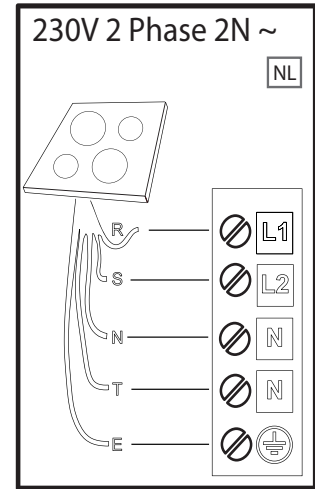
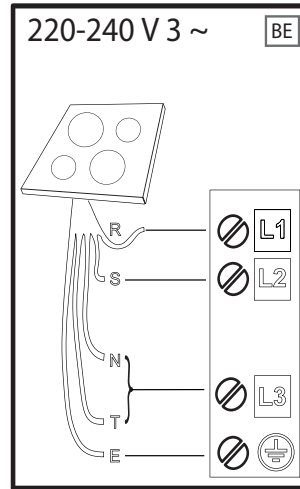
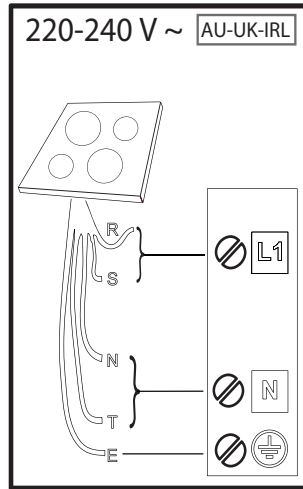
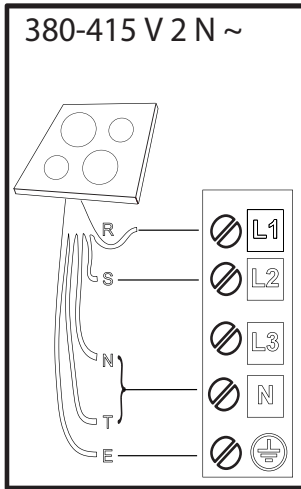

R

black-nero-negro-preto-μαύρος-must-melns-juodas-czarny-schwarz-noir-zwart-negru-черно-црн-črna-срно-черный-чорний-қара-černá-čierna-fekete-svart-musta-svart-sort-siyah-dubh

S

brown-marrone-marrón-marrom-καφέ-pruun-brüuns-rudas-brązowy-braunen-brun-bruin-маго-кафяв-браон-řjava-smeđ-коричневый-коричневий-қоңыр-hnědý-hnedý-barna-brunt-ruskea-brunt-brun-kahverengi-donn

T

blue (gray)-blu (grigio)-azul (gris)-azul (cinza)-μπλε (γκρι)-sinine (hall)-zila (pelēka)-mėlyna (pilkas)-niebieski (szary)-blau (grau)-bleu (gris)-blauw (grijs)-albastru (gri)-синьо (сиво)-плава (сива)-modro (sivo)-plava (siva)-синий (серый)-синий (сірий)-көк (сұр)-modrý (šedá)-modrý (sivá)-kék (szürke)-blå (grå)-sininen (harmaa)-blå (grå)-blåt (gråt)-mavi (gri)-gorm (liath)

E

yellow/green-giallo/verde-amarillo/verde-amarelo/verdekίtrivo/πράσινο-kollane/roheline-dzeltens/zařš-geltona/žalia-žółty/zielony-gelb/grün-jaune/vert-geel/groen-galben/verde-жълто/зелено-жyto/зелена-rumeno/zeleno-žuto/zeleno-желтый/зеленый-жовтий/зелений-жасыл/сары-žlutá/zelená-žltá/zelená-sárga/zöld-gul/grønn-keltainen/vihreä-gul/grön-gul/grøn-sarı/yeşil-bui/glas

N

blue-blu-azul-azul-μπλε-sinine-zila-mėlyna-niebieski-blau-bleu-blauw-albastru-синьо-плава-modro-plava-синий-синий-көк-modrý-modrý-kék-blå-sininen-blå-blåt-mavi-gorm

OPIS PROIZVODA

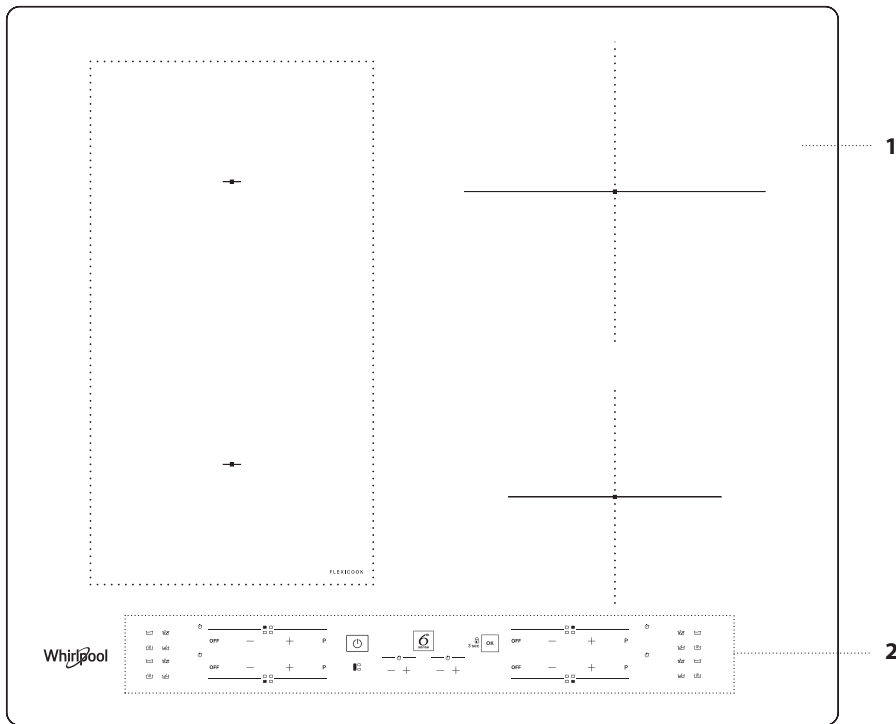

1. Površina za kuvanje
2. Kontrolna tabla

KONTROLNA TABLA

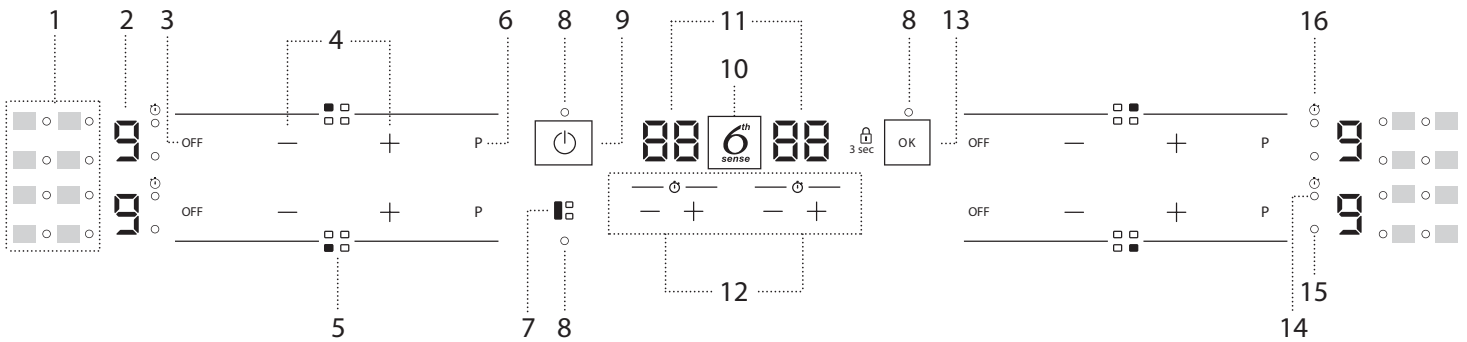

1. Simboli/aktivacija posebnih funkcija
2. Izabrani nivo kuvanja
3. Dugme za isključivanje zone za kuvanje
4. Dugmad za podešavanje jačine
5. Identifikovanje zone za kuvanje
6. Dugme za brzo podgrevanje (Booster)

7. Dugme FLEXICOOK
8. Svetlosni indikator – funkcija je aktivna
9. Dugme za Uključivanje/Isključivanje
10. Dugme 6th Sense
11. Indikator za vreme kuvanja
12. Tajmer

13. Dugme OK/Blokada tastera – 3 sekunde
14. Indikator za aktivan tajmer
15. Indikator izbora zone
16. Simbol indikatora tajmera

PRIBOR

ŠERPE I TIGANJI

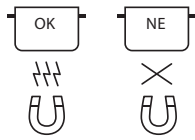

Koristite samo šerpe i tiganje napravljene od feromagnetnog materijala, koji je podesan za korišćenje sa indukcionim pločama za kuvanje:

- šerpe i tiganji od emajliranog čelika
- šerpe i tiganji od livenog gvožđa
- posebne šerpe i tiganji od nerđajućeg čelika, pogodni za indukciono kuvanje

Da biste utvrdili da li je šerpa podesna, potražite simbol (uglavnom utisnut na dnu). Pomoću magneta možete utvrditi da li su šerpe magnetne. Kvalitet šerpi i tiganja koji se koriste može da utiče na učinak i rezultate kuvanja.

Kvalitet i struktura osnove posude može da utiče na učinak pripreme hrane. Određene naznake za prečnik osnove ne odgovaraju stvarnom prečniku feromagnetne površine.

Neke šerpe i tiganji imaju samo deo dna od feromagnetnog materijala i delove od drugih materijala koji nisu pogodni za indukciono kuvanje. Ove oblasti se mogu zagrejati različitim jačinom ili na nižoj temperaturi. U nekim slučajevima, kada je dno napravljeno većim delom od neferomagnetnih materijala, može se dogoditi da ploča za kuvanje ne prepozna šerpu i tako ne uključi zonu kuvanja.



Kako biste obezbedili optimalnu efikasnost, uvek koristite šerpe i tiganje ravnog dna koje ravnomerno raspodeljuje toplotu. Ako je dno neujednačeno, to utiče na jačinu i toplotnu provodljivost.

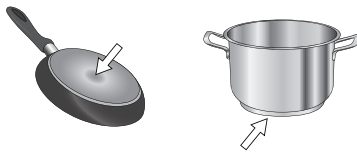

PRVA UPOTREBA

POWER MANAGEMENT (PODEŠAVANJE SNAGE)

U vreme kupovine, ploča za kuvanje je podešena na maksimalnu moguću snagu. Prilagodite podešavanje u skladu sa ograničenjima električnog sistema u vašem domu kao što je opisano u narednom paragrafu.

NAPOMENA: U zavisnosti od izabrane snage ploče ta kuvanje, neki nivoi snage i funkcije zone za kuvanje (npr. ključanje ili brzo zagrevanje) mogu biti automatski ograničeni, kako bi se sprečilo da se prekorači izabrano ograničenje.

Da biste podesili snagu ploče za kuvanje:

Kada ste uređaj povezali na električnu mrežu, možete da podesite nivo snage u roku od 60 sekundi.

Pritisnite krajnje desno dugme tajmera "+" na najmanje 5 sekundi. Na ekranu će se prikazati simbol "PL".

Pritisnite dugme za potvrdu.

Koristite "+" i "-" dugmad da biste izabrali željeni nivo snage.

Nivoi snage koji su dostupni su: 2,5 kW – 4,0 kW – 6,0 kW – 7,2 kW.

Potvrdite pritiskom na dugme.

Izabrani nivo snage će ostati u memoriji čak i u slučaju prekida napajanja električnom energijom.

Da biste promenili nivo snage, isključite uređaj sa električne mreže za napajanje na barem 60 sekundi, zatim ga ponovo priključite i ponovite gorenavedene korake.

U slučaju greške tokom postupka podešavanja, displej će prikazati simbol "EE" i oglašiće se zvučni signal. U tom slučaju, potrebno je da ponovite postupak.

Ukoliko se greška nastavi, obratite se servisu za podršku.

Prazne šerpe ili šerpe sa tankom osnovom

Nemojte da koristite prazne šerpe ili tiganje kada je ploča za kuvanje uključena. Ploča za kuvanje je opremljena unutrašnjim bezbednosnim sistemom koji neprestano prati temperaturu, aktivirajući funkciju "automatskog isključivanja" kada se otkriju visoke temperature. Kada se koristi sa praznim šerpama ili šerpama sa tankim osnovama, temperatura može veoma brzo da poraste i moguće je da se funkcija "automatskog isključivanja" ne aktivira odmah, oštećujući posudu ili površinu ploče za kuvanje. Ako do toga dođe, ne dodirujte ništa i sačekajte da se sve komponente ohlade.

Ako se pojavi bilo koja poruka o grešci, pozovite servisni centar.

Minimalni prečnik osnove šerpe/tiganja za različite oblasti za kuvanje

Da bi se obezbedio pravilan rad ploče za kuvanje, koristite posude odgovarajućeg minimalnog prečnika (pogledajte tabelu u nastavku).

Uvek koristite zonu kuvanja koja najviše odgovara minimalnom prečniku dna posude za kuvanje.

Posudu za kuvanje postavite vodeći računa da je dobro nacentrirana na zoni za kuvanje koja se koristi.

Preporučuje se da se ne koriste posude za kuvanje koje prekoračuju obod zone za kuvanje koja se koristi.

 Ø min.	 120 mm	 200 mm	 150 mm	 100 mm
------------	------------	------------	------------	------------

ADAPTER ZA ŠERPE/TIGANJE KOJI NISU POGODNI ZA INDUKCIJU

Korišćenje ovog dodatnog pribora čini mogućim korišćenje šerpi i tiganja koji nisu pogodni za indukcionu ploču. Važno je imati u vidu da njegovo korišćenje utiče na efikasnost, a time i na vreme potrebno za zagrevanje hrane. Njegovo korišćenje treba da bude ograničeno, jer temperature koje se dostižu na njegovoj površini umnogome zavise od šerpe/tiganja koji se koristi, njihove ujednačenosti i vrste hrane koja se priprema. Korišćenje šerpe ili tiganja manjeg prečnika od diska adaptera može uzrokovati nagomilavanje toplote koja se ne prenosi do šerpe ili tiganja, a to može dovesti do potamnjivanja i ploče za kuvanje i diska. Prilagodite prečnik šerpi/tiganja i ploče prečniku adaptera.

UKLJUČIVANJE/ISKLJUČIVANJE ZVUČNOG SIGNALA

Za aktivaciju/deaktivaciju zvučnog signala:

- Priključite ploču za kuvanje na napajanje;
- Sačekajte sekvencu uključivanja;
- Pritisnite dugme "P" na prvoj tastaturi na gornjem levom delu na 5 sekundi. Svi podešeni alarmi će ostati aktivni.

REŽIM ZA DEMONSTRACIJU (zagrevanje deaktivirano, vidite odeljak "Otklanjanje problema")

Da biste uključili i isključili režim za demonstraciju:

- Priključite ploču za kuvanje na napajanje;
- Sačekajte sekvencu uključivanja;
- Tokom prvog minuta, pritisnite dugme za brzo zagrevanje "P" na tastaturi sa donje leve strane na 5 sekundi (kao što je prikazano u nastavku);
- "DE" se prikazuje na displeju.

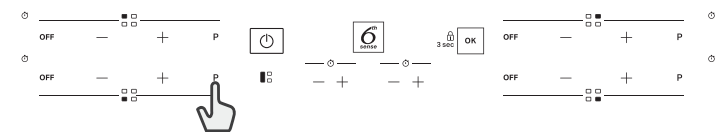

SVAKODNEVNA UPOTREBA



UKLJUČIVANJE/ISKLJUČIVANJE PLOČE ZA KUVANJE

Da biste uključili ploču za kuvanje, pritisnite dugme napajanja na oko 1 sekundu. Da biste ugasi ploču za kuvanje, pritisnite ponovo isto dugme i sve zone za kuvanje će se isključiti.



POSTAVLJANJE

Odredite položaj željene zone za kuvanje, gledajući simbole položaja. Ne pokrivate simbole kontrolne table šerpom za kuvanje.

Molimo vas obratite pažnju na sledeće: U zonama za kuvanje blizu kontrolne table, preporučuje se da držite šerpe i tiganje unutar oznaka (vodeći računa i o dnu i o gornjoj ivici šerpe, jer je ona obično veća).

Ovo sprečava pregrevanje table osetljive na dodir. Prilikom grilovanja ili prženja, koristite zadnje zone kuvanja kada god je moguće.



AKTIVIRANJE/DEAKTIVIRANJE ZONA ZA KUVANJE I PODEŠAVANJE NIVOVA SNAGE

OFF — + P

Za aktiviranje zona za kuvanje:

Pritisnite dugme "+" ili "-" željene zone kuvanja da biste je aktivirali i podesite jačinu. Nivo se prikazuje u ravni sa oblašću, zajedno sa indikatorskim svetlom koje pokazuje aktivnu zonu kuvanja. Dugme "P" se može koristiti za biranje funkcije brzog zagrevanja (Booster).

Za deaktiviranje zona za kuvanje:

Pritisnite dugme "OFF" (Isključeno) levo od podešavanja jačine.



ZAKLJUČAVANJE KONTROLNE TABLE

Da biste zaključali podešavanja i sprečili da se slučajno uključe, pritisnite i zadržite dugme OK/Blokada tastera na 3 sekunde. Zvučni signal i signalna lampica iznad simbola označavaju da je ova funkcija aktivirana. Kontrolna tabla je zaključana, sa izuzetkom funkcije "isključeno" (OFF). Da biste otključali komande, ponovite postupak aktiviranja.



TAJMER

Postoje dva tajmera – jedan kontroliše zone za kuvanje sa leve strane, dok drugi kontroliše one sa desne strane.

Za aktiviranje tajmera:

Pritisnite dugme "+" ili "-" da biste podesili željeno vreme na zoni za kuvanje koja je u upotrebi. Indikatorsko svetlo se aktivira u ravni sa određenim simbolom. Kada protekne podešeno vreme, ogласiće se zvučni signal i zona za kuvanje će se automatski isključiti.

Vreme se može promeniti u bilo kom trenutku, a istovremeno se može aktivirati nekoliko tajmera.

Ako su istovremeno aktivirana 2 tajmera sa iste strane ploče za kuvanje, "Indikator izbora zone" treperi i na centralnom displeju se prikazuje izabrano odgovarajuće vreme kuvanja.

Za deaktiviranje tajmera:

Pritisnite dugmad "+" i "-" zajedno, dok tajmer ne bude deaktiviran.



INDIKATOR TAJMERA

Ovo LED svetlo (kada je UKLJUČENO) pokazuje da je podešen tajmer za zonu kuvanja.

FUNKCIJE

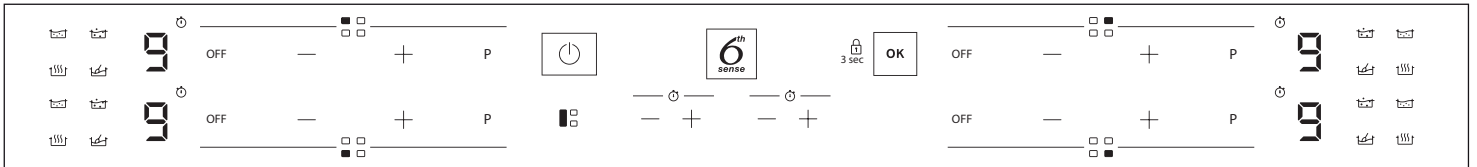

FLEXICOOK

Biranjem dugmeta "FLEXICOOK", možete kombinovati dve zone kuvanja i koristiti ih istom jačinom prekrivanjem cele površine velikom šerpom ili delimično okruglom/ovalnom šerpom.

Funkcija uvek ostaje uključena i, kada se koristi samo jedna šerpa, može se primeniti na celu oblast. U ovom slučaju, obe tastature sa leve strane se mogu bez razlike koristiti.

Idealno za kuvanje sa ovalnim ili pravougaonim šerpama ili sa podmetačima za tiganj.

Da biste deaktivirali funkciju, pritisnite taster "FLEXICOOK".

NAPOMENA: Posebne funkcije se ne mogu izabrati kada se koristi ova funkcija.

VAŽNO: Posude za kuvanje postavite na središte zone za kuvanje tako da prekrivaju najmanje jednu referentnu tačku (kao što je prikazano u nastavku).

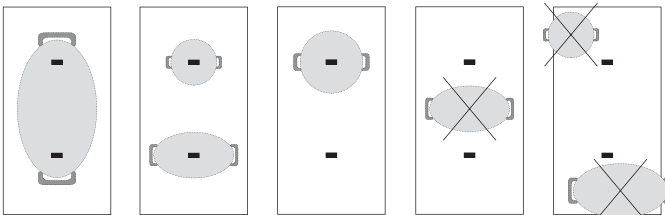

6th SENSE

Dugme "6th Sense" aktivira posebne funkcije.

Postavite šerpu na mesto i izaberite zonu za kuvanje.

Pritisnite dugme "6th Sense". Displej izabrane oblasti pokazuje "A".

Indikator za prvi raspoloživi posebni dodatak za zonu za kuvanje će se osvetliti.

Izaberite željenu posebnu funkciju pritiskom na dugme "6th Sense" jednom ili više puta.

Funkcija je aktivirana kada se pritisne dugme OK radi potvrde.

Da biste izabrali drugu posebnu funkciju, pritisnite dugme "OFF" (Isključeno), a zatim dugme "6th Sense" da biste izabrali potrebnu funkciju.

Da biste deaktivirali posebnu funkciju i vratili se na ručni režim, pritisnite dugme "OFF" (Isključeno).

Nivo snage prilikom korišćenja posebnih funkcija je pretpodešen pločom za kuvanje i ne može se izmeniti.



TOPLJENJE

Ova funkcija vam omogućava da hranu dovedete na idealnu temperaturu za topljenje i da održavate stanje hrane bez rizika od zagorevanja.

Ova metoda je idealna, jer ne oštećuje osetljivu hranu i sprečava je da se zalepi za šerpu.



ODRŽAVANJE HRANE TOPLOM

Ovaj dodatak vam omogućava da održavate svoju hranu na idealnoj temperaturi, obično nakon završenog kuvanja, ili pri veoma sporom smanjivanju tečnosti.

Idealno serviranje hrane na savršenoj temperaturi.



KRČKANJE

Ova funkcija je idealna za održavanje temperature krčkanja, omogućavajući vam da kuvate hranu na duže periode, bez rizika od zagorevanja.

Idealno za recepte sa dugim kuvanjem (pirinač, sosovi, pečenja) sa tačnim sosovima.



KLJUČANJE

Ova funkcija vam omogućava da dovedete vodu do ključanja i ostavite je da vri, uz nižu potrošnju energije.

Oko 2 litra (poželjno sobne temperature) treba sipati u šerpu.

U svim slučajevima, korisnicima se savetuje da pažljivo prate ključajuću vodu, i da redovno proveravaju količinu preostale vode.

Ako je posuđe veće i količina vode je veća od 2 litra, preporučujemo da koristite poklopac da bi se optimizovalo vreme ključanja.

INDIKATORI



PREOSTALA TOPLOTA

Ako se na displeju pojavi "H", to znači da je zona za kuvanje vrela. Indikator svetli čak i ako zona nije aktivirana, ali se zagrejala usled korišćenja susednih zona ili zato što je vrela posuda postavljena na nju.

Kada se zona za kuvanje ohladi, "H" se gubi.



ŠERPA NEPRAVILNO POSTAVLJENA ILI NEDOSTAJE

Ovaj simbol se pojavljuje ako šerpa nije podesna za indukciono kuvanje, nije pravilno postavljena ili nije odgovarajuće veličine za izabranu zonu za kuvanje. Ako se šerpa ne detektuje u roku od 30 sekundi nakon izbora, zona za kuvanje se isključuje.

TABELA ZA KUVANJE

U tabeli za kuvanje je predstavljen primer tipa kuvanja za svaki nivo snage. Stvarna isporučena snaga svakog nivoa snage zavisi od dimenzije zone za kuvanje.

NIVO SNAGE		VRSTA KUVANJA	NIVO KORIŠĆENJA (ukazuje na iskustvo i navike u kuvanju)
Maksimalna snaga	P	Brzo grejanje/Booster	Idealno za brzo povećanje temperature hrane do ključanja u slučaju vode ili brzog zagrevanja tečnosti za kuvanje.
	8 – 9	Prženje – kuvanje	Idealno za zapicanje, početke u kuvanju, prženje zamrznutih namirnica, brzo kuvanje.
Velika snaga	7 – 8	Zapicanje – sporo prženje – kuvanje – grilovanje	Idealno za sporo prženje, održavanje intenzivnog ključanja, kuvanje i grilovanje (kratko, od 5 do 10 minuta).
	6 – 7	Zapicanje – kuvanje – kuvanje na pari – kratko prženje – grilovanje	Idealno za sporo prženje, održavanje ključanja niskog intenziteta, kuvanje i grilovanje (srednje, od 10 do 20 minuta).
Srednja snaga	4 – 5	Kuvanje – dinstanje V sporo prženje – grilovanje	Idealno za dinstanje, održavanje laganog vrenja, kuvanje i grilovanje (dugotrajno).
	3 – 4	Kuvanje – dinstanje na niskoj temperaturi – pečenje – kremasta pasta	Idealno za dugotrajno kuvanje (pirinač, sosevi, meso, riba) sa tečnostima (npr. voda, vino, supa, mleko), kremasta pasta.
	2 – 3		Idealno za dugotrajno kuvanje (zapremine manje od litar: pirinač, sosovi, pečenje, riba) sa tečnostima (npr. voda, vino, čorba, mleko).
Mala snaga	1 – 2	Topljenje – odmrzavanje – održavanje hrane toplom – kremasta rižota	Idealno za omekšavanje putera, sporo topljenje čokolade, topljenje malih proizvoda i čuvanje toplote nedavno spremljene hrane (npr. sosevi, supe).
	1		Idealno za održavanje upravo pripremljene hrane toplom, za pripremanje rižota i održavanje pribora za serviranje toplim (pomoću pribora pogodnog za indukcione sisteme).
Nema napajanja	OFF	Površina za odlaganje	Ploča za kuvanje u režimu pripravnosti ili isključena (moguća preostala toplota po završetku kuvanja, naznačeno sa "H").

ODRŽAVANJE I ČIŠĆENJE



UPOZORENJE

- **Nemojte koristiti uređaje za čišćenje parom.**
- **Pre čišćenja, uverite se da su zone za kuvanje isključene i da se ne prikazuje indikator preostale toplote ("H").**

Važno:

- Nemojte koristiti abrazivne sunđere ili strugače, jer bi mogli da oštete staklo.
- Nakon svake upotrebe, očistite ploču za kuvanje (kada je hladna) da biste uklonili naslage i fleke od ostatka hrane.
- Površina koja se ne održava dovoljno čistom može umanjiti osetljivost dugmadi kontrolne table.
- Koristite strugač samo ako su ostaci zalepljeni za ploču za kuvanje. Sledite uputstva proizvođača strugača da biste izbegli grebanje stakla.
- Šećer ili hrana sa velikom količinom šećera mogu da oštete ploču za kuvanje i moraju se odmah ukloniti.
- So, šećer i pesak mogu da izgremu staklenu površinu.
- Koristite mekanu krpu, upijajući ubrus ili posebno sredstvo za čišćenje ploče za kuvanje (pratite uputstva proizvođača).
- Prosipanja tečnosti u zonama za kuvanje mogu da izazovu pomeranje ili vibriranje šerpi.
- Dobro osušite ploču za kuvanje nakon čišćenja.

Ako se na staklu pojavi iXelium™ logotip, ploča za kuvanje je tretirana iXelium™ tehnologijom, ekskluzivnom završnom obradom kompanije Whirlpool koja obezbeđuje savršene rezultate čišćenja, kao i što duže održava površinu ploče za kuvanje sjajnom.



Za čišćenje iXelium™ ploča za kuvanje, pratite ove preporuke:

- Upotrebite mekanu krpu (najbolje od mikrovlakana) nakvašenu vodom ili deterdžentom za svakodnevno čišćenje stakla.
- Za najbolje rezultate, ostavite mokru krpu na staklenoj površini ploče za kuvanje na nekoliko minuta.

OTKLANJANJE PROBLEMA

- Proverite da li je prekinuto električno napajanje.
- Ako me možete da isključite ploču za kuvanje nakon upotrebe, isključite je iz električne mreže.
- Ako se na displeju pojave alfanumeričke šifre dok je ploča za kuvanje uključena, uputstva potražite u sledećoj tabeli.

Molimo vas obratite pažnju na sledeće: Prisustvo vode, tečnosti prosute iz šerpi ili drugih predmeta koji se nalaze na bilo kom od dugmadi ploče za kuvanje, može slučajno da aktivira ili deaktivira funkciju zaključavanja kontrolne table.

ŠIFRA ZA PRIKAZ	OPIS	MOGUĆI UZROCI	REŠENJE
F0E1	Posuđe je detektovano, ali nije kompatibilno sa traženom operacijom.	Posuđe nije dobro postavljeno na zoni za kuvanje ili nije kompatibilno sa jednom ili više zona za kuvanje.	Dvaput pritisnite dugme On/Off (Uključi/Isključi) da biste uklonili šifru F0E1 i obnovili funkcionalnost zone za kuvanje. Zatim pokušajte da koristite posuđe sa drugom zonom za kuvanje ili koristite drugo posuđe.
F0E7	Pogrešno povezivanje kabla za napajanje.	Povezivanje kabla za napajanje nije tačno poput onog označenog u pasusu "PRIKLJUČIVANJE NA ELEKTRIČNO NAPAIVANJE".	Podesite vezu kabla za napajanje u skladu sa pasusom "PRIKLJUČIVANJE NA ELEKTRIČNO NAPAIVANJE".
F0EA	Kontrolna tabla se isključuje zbog previsoke temperature.	Unutrašnja temperatura elektronskih delova je previsoka.	Sačekajte da se ploča za kuvanje ohladi pre ponovne upotrebe.
F0E9	Zona za kuvanje se isključuje kada su temperature previsoke.	Unutrašnja temperatura elektronskih delova je previsoka.	Pre ponovnog korišćenja, sačekajte da se oblast za kuvanje ohladi.
F0E2, F0E4, F0E6, F0E8, F0EC, F1E1, F2E1, F6E1, F6E3, F7E5, F7E6	Isključite ploču za kuvanje sa električne mreže. Sačekajte nekoliko sekundi i zatim ponovo priključite ploču za kuvanje sa strujnim napajanjem. Ukoliko se problem nastavi, pozovite servisni centar i navedite kôd greške koja se pojavljuje na displeju.		
d E <i>[kada je ploča za kuvanje isključena]</i>	Ploča ne uključuje zagrevanje. Funkcije se ne uključuju.	REŽIM ZA DEMONSTRACIJU uključen.	Sledite uputstva u paragrafu "REŽIM ZA DEMONSTRACIJU".
npr.  → -	Ploča za kuvanje ne dozvoljava da se posebna funkcija aktivira.	Regulator snage ograničava nivo snage u skladu sa maksimalnom vrednošću podešenom za ploču za kuvanje.	Vidite paragraf "Podešavanje snage".
npr.  → + <i>[Nivo snage niži od zahtevanog nivoa]</i>	Ploča za kuvanje automatski podešava minimalni nivo snage kako bi obezbedila da se zona za kuvanje može koristiti.	Regulator snage ograničava nivo snage u skladu sa maksimalnom vrednošću podešenom za ploču za kuvanje.	Vidite paragraf "Podešavanje snage".

ZVUCI KOJI SE PROIZVODE TOKOM RADA

Indukcione ploče za kuvanje mogu da pište ili škripe tokom normalnog rada. Ovi zvuci u stvari dolaze od posuđa i povezani su sa karakteristikama dna posuda (na primer, kada su dna napravljena od različitih slojeva materijala ili su nepravilna).

Ovi zvuci mogu da variraju u skladu sa tipom posuđa koje se koristi i od količine hrane koje sadrži i nisu znak da je nešto pogrešno.

POSTPRODAJNI SERVIS

U cilju dobijanja sveobuhvatne pomoći i podrške, registrujte proizvod na www.whirlpool.eu/register.

PRE NEGO ŠTO POZOVETE POSTPRODAJNI SERVIS:

1. Proverite da li možete da rešite problem sami uz pomoć saveta datih u odeljku **OTKLANJANJE PROBLEMA**.
2. Uključite pa isključite uređaj i proverite da li je kvar i dalje prisutan.

UKOLIKO I NAKON GORENAVEDENIH PROVERA KVAR I DALJE POSTOJI, OBRATITE SE NAJBLIŽEM POSTPRODAJNOM SERVISU.

Za dobijanje podrške, pozovite broj prikazan na garantnoj knjižici, ili sledite instrukcije na veb stranici www.whirlpool.eu.

Prilikom kontaktiranja našeg postprodajnog servisa za kupce potrebno je da navedete:

- kratak opis kvara;
- tip i tačan model uređaja;

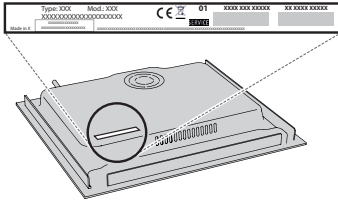

- serijski broj (broj iza reči SN na pločici sa podacima koja se nalazi ispod uređaja). Serijski broj je takođe naveden u dokumentaciji;

SERVICE

SN 00000000000



- svoju punu adresu;
- svoj broj telefona.

Ukoliko su potrebne bilo kakve popravke, obratite se ovlašćenom postprodajnom servisu (kako biste bili sigurni da će se koristiti originalni rezervni delovi i da će popravke biti izvedene na pravi način).

U slučaju instaliranja koje je u nivou radne površine, pozovite postprodajni servis da biste zatražili komplet zavrtnjeva 4801 211 00112.

U slučaju ugradnje koja nije iznad ugradne pećnice, možete da pozovete postprodajni servis da biste kupili komplet razdelnika C00628720 (ploča za kuvanje od 60 i 65 cm) ili C00628721 (ploča za kuvanje od 77 cm). Ako ne želite da kupite komplet razdelnika, vodite računa da separator bude instaliran u skladu sa uputstvima za instalaciju.