



THANK YOU FOR BUYING A WHIRLPOOL PRODUCT.
In order to receive a more complete assistance,
please register your product on
www.whirlpool.eu/register



**Before using the appliance carefully
read the Safety Instruction.**



PLEASE SCAN THE QR CODE ON YOUR APPLIANCE IN ORDER TO REACH MORE INFORMATION.

CONTROL PANEL

- 1 Programme selection knob
- 2 On/Off button
- 3 Start/Pause button

Options buttons

- 4 FreshCare+
- 5 Cycle End Signal
- 6 Rapid
- 7 Cycle Options (hold for Settings)
- 8 Dryness Level
- 9 Timed Drying
- 10 Start Delay

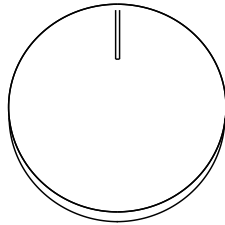

1

Navigation buttons and Key Lock

- 11 UP
- 12 DOWN
- 13 CONFIRM (hold for Key Lock)

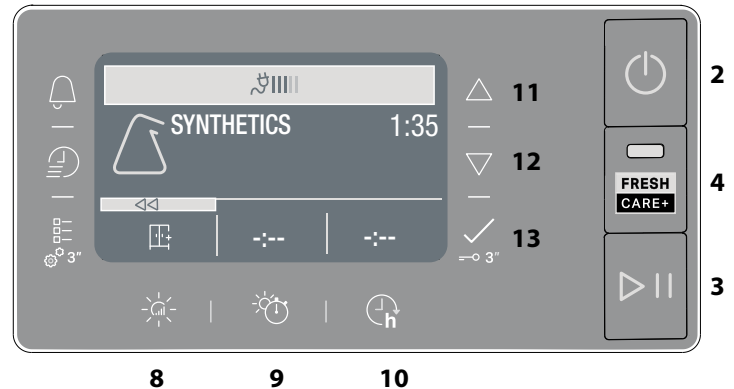

INDICATORS

Cycle phase: Drying - Cool Down

Empty water tank - Clean secondary filter - Clogged door filters - Autoclean - Eco Monitor

Refer to Troubleshooting section: **Failure** call After-sales Service

FIRST TIME USE

When starting the appliance the first time, the control panel will automatically show the set language menu. The **UP** and **DOWN** buttons are used to show the languages available in the machine. Press the button to confirm. The machine cannot be used without having selected the language. Make sure that the water tank is correctly inserted. The dryer must be installed in a room with a temperature ranging between 5°C and 35°C to ensure proper operation. Before using the dryer make sure it has been in an upright position for at least 6 hours. Should you wish to change the opening side of the door, please contact our After-sales Service. (See phone number in the warranty booklet).

DAILY USE

Doing this will keep your machine working at its BEST:
- remember to empty your water tank after each drying cycle.
- remember to clean your filters after each drying cycle.
Refer to the Care & Maintenance section.

1. Plug the dryer into the power supply socket.
2. Open the door and load garments; always refer to instructions on clothing labels and the max loads indicated in the programme section. Empty pockets. Make sure garments do not get caught between the door and/or the door filter. Do not load items that are dripping wet. Do not tumble dry large, very bulky items. For optimal drying result, garments should be loaded one by one.
3. Close the door.
4. Press the "On/Off" button.
5. Select the most suitable programme for the type of fabric in that load.
6. Select the options, if necessary.
7. Press the "Start/Pause" button to begin drying.
8. At the end of the drying cycle, a buzzer will beep. An indicator on the control panel signals the end of the cycle. Turn the machine off by pressing the "On/Off" button, open the door and pull the clothing immediately out to prevent the formation of creases on laundry.

If the machine is not switched off manually, after about a quarter of an hour from the end of the cycle, the appliance turns off automatically to save energy.

Note that some models perform a final cool tumble phase, for this reason the fabrics may not feel hot.

In case of power failure, it is necessary to press the "Start/Pause" button to restart the cycle.

Eco Monitor

This indicator shows the energy consumption level according to the programme and the options set. The consumption is proportional to the lines on the display, by the ecomonitor icon.

Opening the door during the cycle

The tumble dryer door can be opened at any time during the cycle to check progress and remove any garments already dry. However, since opening the door can extend the drying time, the recommendation is to keep the door closed throughout the cycle process to save time and energy.

After closing the door, press the "Start/Pause" button within 15 minutes to resume the machine operation.

NOTE: in any case, the drying cycle must be completed to ensure the condenser auto-cleaning phase is finalized.

NAVIGATION

The "UP" and "DOWN" buttons are used to navigate the available menus.

- Press the button to confirm the selection.
- Press the option button at the symbol, where present on the display, to return to the previous screen.

If no selection is confirmed, after about 10 seconds, the display return to the main screen.

SETTINGS

To access the Settings menu, press and hold the relevant button for a few seconds.

- **Set language** shows the available languages on the display.
- **Sounds** allows to enable or disable the sounds (some sounds, as warnings, will remain active anyway).
- **Brightness** allows to modify the display brightness.
- **Factory Default** allows to reset the default settings. After having selected the setting, press and hold the button for a few seconds.

CARE LABEL

Always check the care labels, especially when placing garments in the tumble dryer for the first time. Below are the most commonly used symbols:

- May be tumble dried.
- Do not tumble dry.
- Tumble dry – high heat.
- Tumble dry – low heat.



PROGRAMS

The duration of these programs will depend on the size of the load, types of textiles, the spin speed used in your washer and any extra options selected. **In machines equipped with display, the duration of the cycles is shown on the control panel.** The remaining time is constantly checked and adjusted during the drying cycle to show the best possible estimate.

Option to use - If all your loads on Automatic Cycles are consistently less dry or more dry than you would like, you may increase or decrease the dryness level using the specific option.



Eco Cotton kg Max*

This is the most efficient programme in terms of energy consumption and is suitable for drying normal wet cotton laundry. The values on the Energy Label are based on this programme.

NOTE: for optimal energy efficiency, select "Cupboard Dry" using dryness level option. To increase the dryness level, select "Extra Dry".



Mixed kg 4

This programme is ideal for drying cotton and synthetic fabrics together.



Synthetics kg 4

For drying synthetic fabrics.



Wool kg 1

Programme for drying wool clothes. It is advisable to turn the items inside out before drying. If heavy edges remain damp, leave them to dry naturally.



Delicates kg 2

For drying delicate laundry requiring gentle treatment.



Mixed Colors kg 3

Programme for the gentle drying of coloured fabrics.



Bed Linen kg Max*

This programme is intended for drying cotton sheets.



Duvet

Programme intended to dry bulky items, such as a single duvet.



Easy Ironing

This cycle relaxes fibres, thus making ironing and folding easier. Suitable for small load of damp or dry cotton and cotton blend fabrics. Not for wet items.



More Cycles

- **Microfiber** kg 2
Gentle drying for microfiber.
- **Towels** kg Max*
For drying sturdy cotton laundry, such as terry towels.
- **Technical Wear** kg 4
For drying synthetics or cotton technical wear.
- **Down Jackets** kg 2
To dry down jackets, restoring their natural softness (2 jackets).
- **Mats** kg 3
To dry small bath or kitchen mats. Do not dry mats with plastic parts, as this could cause a fire hazard.
- **Lingerie** kg 2
To dry very delicate underwear. Close all hooks before drying.
- **Cuddly Toys**
This cycle preserves the appearance of cuddly toys, keeping them at their best. Remove all accessories before proceeding with drying. Each single piece must not exceed 600 gr.



Sport kg 4

For drying synthetics or cotton sports garments.



Jeans kg 3

For drying sturdy cotton including denim trousers and jackets.



Shirts kg 3

This is a programme for cotton or cotton blend/synthetics shirts.



Rapid 30' kg 0.5

Ideal for drying cotton garments spun at high speed in the washing machine.



Refresh

A short programme suitable for refreshing fibres and garments through the emission of fresh air. Do not use on wet items. It can be used on with any load size but is more effective with small loads. It lasts about 20 minutes.

***MAX LOAD 9 Kg (Dry load)**

OPTIONS

These buttons allow you to personalise the selected programme according to personal requirements.

Not all options are available for all programmes. Some options may be incompatible with ones you have previously set; if so, you will be alerted by the buzzer and/or blinking indicators. If the option is available, the option indicator will stay on. The programme may retain some options selected in previous drying cycles.



Dryness Level

Press the relevant button several times to obtain a different level of residual moisture on your laundry. The display signals the level being selected. After few seconds of inactivity, the display returns to the main menu.



Iron Dry: very delicate drying. Items will be more easily ironed immediately after the cycle.



Hanger Dry: a level intended for delicate garments ready to be hanged.



Cupboard Dry: the laundry is ready to be folded and put away.



Extra Dry: for laundry intended to be worn at the end of the cycle.



Timed Drying

This option is to manually set the drying time. Press the corresponding button to set the required time for drying. An indicator on the control panel signals the time being selected.



Start Delay

This option is for delaying the start of the cycle. Press the corresponding button several times to find the required delay. Once the max time is reached, the option is reset by pressing the button again. An indicator on the control panel signals the time being selected. After pressing the "Start/Pause" button, the machine signals the time remaining to the start of the cycle. If the door is opened, press the "Start/Pause" button once the door has been closed.



FreshCare+

If laundry is left inside of the drum once the cycle has ended, it can be subjected to bacterial proliferation. This option helps to prevent this from happening by controlling the temperature and gently rotating the drum. This will continue for up to 6 hours after the end of the cycle. This setting will remain in the memory of the previous cycle. If this is used alongside Start Delay, a crease treatment will be performed during this phase by periodic rotations of the drum.



Rapid

Enables quicker drying.



Key Lock

This option makes all machine controls inaccessible, except the "On/Off" button. When the machine is on:

- to activate the option, keep the button pressed until the machine signals that the option has been enabled.
- to disable the option, keep the button pressed until the machine signals that the option has been disabled.

This option remains in memory if selected in previous drying.



Cycle End Signal

This option activates a prolonged buzzer at the end of the cycle. Enable it if you do not think you will hear the normal sound at the end of the cycle. After having pressed the option button, it can be enabled or disabled using the "UP" and "DOWN" buttons. Press the button to confirm.

This option remains in memory, if selected in previous drying.



Cycle Option

This button provides access to the menu of options below. Scroll the options with the "UP" and "DOWN" buttons and press the button to confirm the selection.



Gentle

Enables a more gentle treatment of the laundry by reducing the drying temperature.



Anti Tangle

This option performs a special drum movement that reduces tangling and knotting of your clothes. It gives best results when used with smaller loads.

CLEANING AND MAINTENANCE

WARNING: unplug the dryer during the cleaning and maintenance procedures.

 **Emptying the water tank after each cycle (see Fig. A).**

Pull the container out of the dryer and empty it into a sink or other suitable drain, then place it back properly. Do not use the dryer without having inserted the container back in place.

Cleaning the primary door filter after each cycle (see Fig. B).

Pull the primary door filter out and clean it by removing the lint from the filter surface under running water or using a vacuum cleaner.

 **Cleaning the secondary door filter when the relevant indicator turns on (see Fig. C).**

Pull the secondary door filter out and clean it in all its parts by washing it under running water or using a vacuum cleaner.

 **Clogged filters - clean both door filters (see Fig. B, Fig. C).**

For optimal performance, dry the filters before inserting them back in place.

Do not use the dryer without having inserted all filters back in place properly first.

The filters are essential parts for drying. They are intended to collect the lint formed during the drying process. In case of clogged filters, the air flow inside the dryer would be seriously affected: the drying time would be longer, the energy consumption would increase and the dryer could be damaged. If these procedures are not carried out properly, the dryer may not start.

NOTE: After cleaning the filters the relevant indicator remains on; this is normal, it will disappear when you start a new drying cycle.

Autoclean

The maintenance of the bottom filter of this model is automatic. The dryer carries out cleaning when the sensors signal the need to do so. In this case, the machine goes on working even when the drying cycle is completed. An indicator on the control panel will signal the maintenance. **Do not switch the machine off during this phase.**



Cleaning the tumble dryer

- The external metal, plastic and rubber parts can be cleaned with a damp cloth.
- Clean the front air intake grille regularly (every 6 months) with a vacuum cleaner to remove any lint, fluff or dust deposits. Furthermore, remove any lint deposits from the filters area, using a vacuum cleaner every so often.
- Do not use solvents or abrasives.

TRANSPORT AND HANDLING

Never lift the dryer by holding on to its top side.

1. Unplug the dryer
2. Remove the water from the water tank completely.
3. Make sure that door and water tank are properly closed.

Power consumption			
off-mode (Po) - Watts			0.33
left-on mode (Pl) - Watts			2.00
Programs	kg	kWh	Minutes
Eco Cotton* 	9	1.64	210
Eco Cotton 	4.5	0.86	120
Synthetics	4	0.50	78

*This is the reference programme for the energy label and suitable to dry normal wet cotton laundry. This is the most efficient programme in terms of energy consumption for drying wet cotton laundry. (Standard/Default starting configuration).

Heat Pump System

The heat pump contains fluorinated greenhouse gases, contained in a hermetically sealed unit. This sealed unit contains 0.41 kg of the gas R134a. GWP = 1430 (1 t CO₂).

PRODUCT DESCRIPTION

1. Water Tank (A)
2. Air Intake grille
3. Door filter: primary (B), secondary (C)

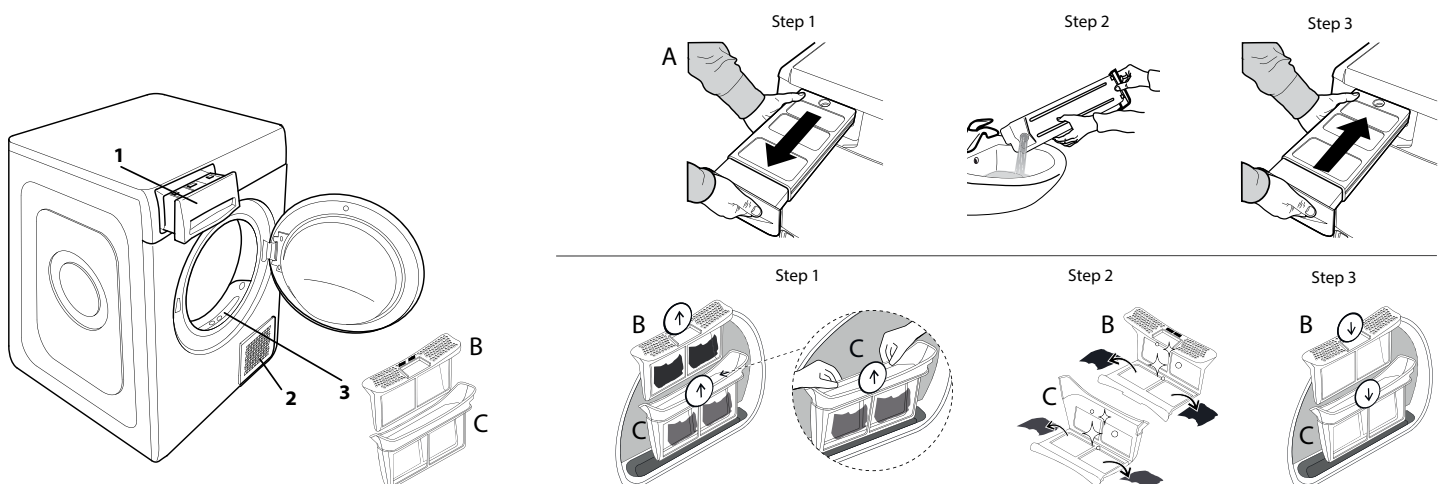

TROUBLESHOOTING

EN

Before contacting the After-sales Service, refer to the table below. Often the malfunctions are minor and can be solved in few minutes.

Malfunction	Possible cause	Solution
The drying times are very long.	An appropriate maintenance was not carried out.	Refer to the Cleaning & Maintenance section and perform the operations described.
	The garments are too wet.	Carry out a washing cycle with higher spin speed to remove as much water as possible.
	Room temperature.	The drying time may be longer if the room temperature falls outside the 14–30°C range.
	The programme, the time and/or the drying level set are not suitable for the type and the amount of load inserted into the dryer.	Refer to Programmes and Options sections to find the programme and options most suitable for the type of load.
	The dryer may be overloaded.	Refer to the Programmes section to check the max load for each programme.
The tumble dryer does not turn on.	The "On/Off" button was not pressed.	Press the "On/Off" button.
	The plug is not inserted into the socket.	Insert the plug into the socket.
	The socket is faulty.	Try to plug another appliance in the same socket. Do not use connecting electrical devices to the socket, such as adapters or extensions.
	A power failure occurred.	Wait for the power supply to be restored and switch the fuse on again if necessary.
The tumble dryer does not start.	The door has not been closed properly.	Close the door.
	A time delay was set to the start of the cycle.	For machines equipped with this function: wait for the set delay to end or switch the machine off to reset it. Refer to the Options section.
	The "Start/Pause" button was not pressed.	Press the "Start/Pause" button.
	The Key Lock function was enabled (for machines equipped with this option).	If Key Lock was selected, disable it. Switching the machine off will not disable this option. Refer to the Options section.
Garments are wet at cycle completion.	Small load.	The automatic programme has not sensed the required final moisture so that the dryer completes the programme and stops. If this happens simply select an additional short period of drying or select Extra Dry option if available.
	Large loads or heavier fabrics.	Dryness levels can be modified to the specific dryness desired. Extra Dry is recommended for ready to wear items.
	The drying cycle was paused and then not reactivated within 15 minutes, causing the machine to shut down.	The drying cycle has to be set up once more and restarted.
	A power failure might have occurred, causing the machine to shut down.	The drying cycle has to be set up once more and restarted.
Lights on or flashing		
Water tank	The water tank is full.	Empty the water tank. Refer to the Cleaning & Maintenance section.
Door filter	Failure of the air flow necessary for machine operation.	Clean the door filter and check whether air intake is free. Carrying out these operations improperly may cause damages. Refer to Cleaning & Maintenance section.
Bottom filter*	The bottom filter requires cleaning.	Clean the bottom filter. Refer to Cleaning & Maintenance section.
The presence of wrench symbol signals a malfunction.	The machine sensors detected a failure.	Switch the dryer off and unplug it. Open the door immediately and pull laundry out, to allow the heat to dissipate. Wait for about 15 minutes. Reconnect the dryer to the power supply, load the laundry and restart the drying cycle. If the problem still occurs, contact the After-Sales Service Centre and communicate the letters and digits flashing on the display. For instance: F3 and E2.

*Note: some models are auto-cleaning and not equipped with bottom filter. Please refer to the Cleaning & Maintenance section.

Policies, standard documentation, ordering of spare parts and additional product information can be found by:

- Using QR code in your appliance
- Visiting our website docs.whirlpool.eu and parts-selfservice.whirlpool.com
- Alternatively, **contact our After-sales Service** (See phone number in the warranty booklet). When contacting our After-sales Service, please state the codes provided on your product's identification plate.

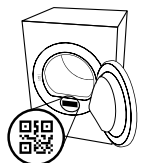

Whirlpool



GRACIAS POR COMPRAR UN PRODUCTO WHIRLPOOL.

Para recibir una asistencia más completa, registre su producto en www.whirlpool.eu/register



Antes de usar el aparato, lea atentamente las Instrucciones de seguridad.

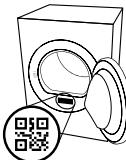

ESCANEE EL CÓDIGO QR DE SU APARATO PARA OBTENER INFORMACIÓN MÁS DETALLADA.

PANEL DE CONTROL

- 1 Mando Programas
- 2 Encendido/Apagado
- 3 Inicio/Pausa

Teclas de opciones

- 4 FreshCare+
- 5 Señal fin ciclo
- 6 Rápido
- 7 Opciones (Configuraciones si se mantiene pulsado)
- 8 Nivel secado
- 9 Tiempo secado
- 10 Inicio diferido

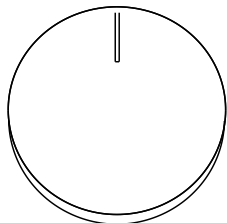

1

Teclas de navegación y Teclas bloqueo

- 11 ARRIBA
- 12 ABAJO
- 13 CONFIRMAR (Teclas bloqueo si se mantiene pulsado)

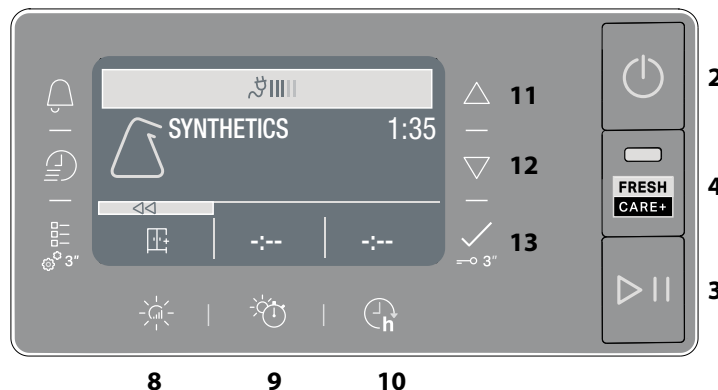

INDICADORES

Fase del ciclo: ☀ Secado - 🧊 Enfriado

🚰 Vaciar el depósito del agua - 🧼 Limpiar filtro secundario - 🚫 Filtros obstruidos - 🧼 Autolimpieza - 🧊 Econonitor

Consultar la sección Problemas y soluciones: 🛠 Avería contactar servicio de asistencia

PRIMER USO

Al encender por primera vez el aparato, el panel de control mostrará automáticamente el menú de selección de los idiomas. Con las teclas **ARRIBA** y **ABAJO** es posible visualizar los idiomas presentes en la máquina. Apretar la tecla para confirmar. No es posible utilizar la máquina sin haber elegido el idioma. Asegúrese de que el depósito de agua esté introducido correctamente. La secadora se debe instalar en una habitación con una temperatura entre 5°C y 35°C para asegurar el funcionamiento correcto. Antes de utilizar su secadora controle que haya permanecido en posición vertical durante 6 horas, como mínimo. Si se desea cambiar el lado de apertura de la puerta, contactar con el Servicio de Asistencia. (Consulte el número de teléfono en el folleto de la garantía).

USO DIARIO

Si hace esto, su aparato funcionará lo MEJOR posible:
- recuerde vaciar el depósito de agua después de cada ciclo de secado.

- recuerde limpiar los filtros después de cada ciclo de secado.

Consulte el apartado Cuidados y mantenimiento.

1. Conecte la secadora en la toma de corriente.
2. Abra la puerta y cargue la ropa; consulte siempre las instrucciones en las etiquetas de la ropa y las cargas máximas indicadas en el apartado de programas. Vacíe los bolsillos. Asegúrese de que la ropa no quede atrapada entre la puerta y/o el filtro de la puerta. No cargue artículos demasiado mojados. No seque objetos grandes y demasiado voluminosos. Para un óptimo secado, las prendas deben cargarse una a una.
3. Cierre la puerta.
4. Pulse el botón de "Encendido/apagado".
5. Seleccione el programa más adecuado para el tipo de tejido de la carga.
6. Seleccione las opciones, si es necesario.
7. Pulse el botón "Inicio/Pausa" para comenzar el secado.
8. Al final del ciclo de secado, sonará una advertencia acústica. Un indicador en el panel de control mostrará el final del ciclo. Apague la máquina pulsando el botón de "Encendido/Apagado", abra la puerta y Saque la carga inmediatamente para evitar la formación de arrugas en la ropa.

Si la máquina no se apaga manualmente, aproximadamente un cuarto de hora después de finalizar el ciclo el aparato se apagará automáticamente para ahorrar energía.

Tenga en cuenta que algunos modelos realizan una fase final de secado en frío, por lo que es posible que los tejidos no estén calientes. En caso de corte de corriente, es necesario pulsar el botón "Inicio/pausa" para reiniciar el ciclo.

Econonitor

Este indicador muestra el nivel de energía consumida según el programa y las opciones configuradas. El consumo es proporcional al número de líneas presentes en el display, junto al icono del econonitor.

Apertura de la puerta durante el ciclo

La puerta de la secadora puede abrirse en cualquier momento durante el ciclo para comprobar el progreso y retirar las prendas que ya estén secas.

Sin embargo, dado que la apertura de la puerta puede prolongar el tiempo de secado, se recomienda mantener la puerta cerrada durante todo el ciclo para ahorrar tiempo y energía.

Una vez cerrada la puerta, pulse el botón «Inicio/pausa» en los próximos 15 minutos para reanudar el funcionamiento de la máquina.

NOTA: en cualquier caso, debe completarse el ciclo de secado para garantizar la fase de autolimpieza del condensador ha finalizado.

NAVEGACIÓN

Es posible navegar por los menús disponibles con las teclas "ARRIBA" y "ABAJO".

- Apretar la tecla para confirmar la elección.
- Apretar la tecla opción en correspondencia del símbolo <<, si está presente en el display, para volver a la pantalla anterior.

Si no se confirma ninguna opción, después de 10 segundos aproximadamente, el display vuelve a la pantalla principal.

CONFIGURACIONES

Para acceder al menú de configuraciones, mantener apretada la tecla correspondiente durante unos segundos.

- **Idioma** visualiza los idiomas disponibles en el display.
- **Sonidos** permite habilitar o deshabilitar los sonidos (algunos sonidos, por ejemplo las señalizaciones de mal funcionamiento, permanecen activas).
- **Luminosidad** es posible modificar la luminosidad del display.
- **Restablecimiento** Configuraciones permite restablecer las configuraciones de fábrica. Después de haber seleccionado la configuración, mantener apretada la tecla durante unos segundos.

ETIQUETAS DE MANTENIMIENTO

Controle las etiquetas de las prendas, en especial cuando se introducen por primera vez en la secadora. A continuación se reproducen los símbolos más comunes:



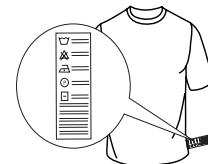

















- Puede utilizarse en la secadora.
- No se puede secar en secadora.
- Secar a alta temperatura.
- Secar a baja temperatura.





PROGRAMAS

La duración de estos programas depende del tamaño de la carga, del tipo de tejidos, de la velocidad del centrifugado usado en su lavadora y de las otras opciones seleccionadas.

En los modelos con pantalla, la duración de los ciclos se muestra en el panel de control. El tiempo restante es monitorizado constantemente y modificado durante el ciclo de secado para mostrar la mejor estimación posible. De forma opcional puede aumentar o disminuir el nivel de secado utilizando la opción correspondiente, en el caso de que todas las cargas en los ciclos automáticos queden siempre menos secas o más secas de lo que le gustaría.

-  **Eco algodón** **kg Max***
Programa de algodón estándar, apto para secar ropa normalmente mojada de algodón. El programa más eficiente en términos de consumo de energía para secar la ropa de algodón. Los valores de la etiqueta de energía se basan en este programa.
- NOTA:** para una eficiencia energética óptima, seleccione "Guardar" utilizando la opción de nivel de secado. Para aumentar el nivel de secado, seleccione "Extra seco".
-  **Variada** **kg 4**
Este es el programa ideal para secar juntos los tejidos de algodón y los sintéticos.
-  **Sintéticos** **kg 4**
Para secar ropa con tejidos sintéticos.
-  **Lana** **kg 1**
Para secar prendas de lana. Se aconseja dar la vuelta a las prendas antes del secado. Dejar que los bordes más pesados que estuvieran aún húmedos se sequen naturalmente.
-  **Delicados** **kg 2**
Para secar ropa delicada que requiere un tratamiento suave.
-  **Color** **kg 3**
Programa de secado delicado adecuado para prendas de color.
-  **Ropa de cama** **kg Max***
Para secar sábanas de algodón.
-  **Edredón**
Para secar prendas voluminosas como un edredón.
-  **Fácil Planchado**
Este ciclo relaja las fibras, facilitando el planchado y el doblado. Apto para cargas pequeñas de tejidos de algodón y mezcla húmedos o secos. No usar con ropa todavía mojada.
-  **Más Ciclos**
-  **Microfiber** **kg 2**
Secado delicado para la microfibra.
 -  **Toallas** **kg Max***
Para secar ropa resistente de algodón, como toallas de rizo.
 -  **Ropa Deportiva** **kg 4**
Para secar prendas técnicas sintéticas o de algodón.
 -  **Chaqueta Plumas** **kg 2**
Para secar chaquetas de pluma y plumíferos restituyendo su suavidad natural (2 chaquetas).
 -  **Alfombras** **kg 3**
Para secar pequeñas alfombrillas de baño o de cocina. No secar alfombrillas con partes de plástico, puede provocar un peligro de incendio.
 -  **Lencería** **kg 2**
Para secar ropa blanca íntima muy delicada. Cerrar todos los ganchos antes del secado.
 -  **Peluches**
El ciclo mantiene de la mejor manera el aspecto original y la brillantez de los peluches. Antes de efectuar el secado, retirar todos los accesorios. Cada una de las piezas no debe superar los 600 gr.
-  **Deporte** **kg 4**
Para secar ropa de deporte de tejido sintético o algodón.
-  **Vaqueros** **kg 3**
Para secar ropa vaquera de algodón y prendas de material resistente similar al tejido vaquero como pantalones y chaquetas.
-  **Camisas** **kg 3**
Este programa está dedicado a las camisas de algodón o mezcla algodón/sintéticos.

 **Rápido 30'** **kg 0.5**
Para secar prendas de algodón centrifugadas a alta velocidad en lavadora.

 **Refrescar**
Programa breve adecuado para refrescar fibras y prendas mediante la emisión de aire fresco. No utilizar con prendas aún mojadas. Puede utilizarse con cualquier dimensión de carga, pero es más eficaz con cargas pequeñas. El ciclo dura unos 20 minutos.

***CARGA MÁXIMA 9 Kg (Carga seca)**

OPCIONES

Estos botones le permiten personalizar el programa seleccionado según las necesidades personales.

No todas las opciones están disponibles para todos los programas. Algunas opciones podrían ser incompatibles con las que ha ajustado previamente; en este caso, se le alertará mediante la advertencia acústica y/o mediante indicadores parpadeando. Si la opción está disponible, el indicador de la opción permanecerá encendido. El programa podría tener algunas opciones seleccionadas en ciclos de secado anteriores.

 **Nivel secado**
Apretar varias veces la tecla correspondiente para obtener un nivel de humedad residual diferente en la ropa. El display indicará el nivel que se está seleccionando. Después de unos segundos de inactividad el display vuelve al menú principal.

 **Seco para plancha:** secado muy delicado. Las prendas se plancharán más fácilmente justo después del ciclo.

 **Seco para colgar:** un nivel estudiado para prendas delicadas; listas para ser colgadas.

 **Seco armario:** la ropa está lista para ser doblada y guardada en el armario.

 **Extra seco:** utilizado para prendas que se van a vestir al final del ciclo.

 **Tiempo secado**
Esta opción permite escoger la duración del secado. Apretar varias veces el botón correspondiente para configurar el tiempo deseado para el secado. Un indicador, en el panel de control, señala el tiempo que se está escogiendo.

 **Inicio diferido**
Esta opción permite configurar un retraso respecto al inicio del ciclo. Apretar varias veces el botón correspondiente con el fin de obtener el retraso deseado. Después de haber alcanzado el tiempo máximo seleccionable, si se vuelve a apretar la tecla, la opción se restablece. Un indicador, en el panel de control, señala el tiempo que se está escogiendo. Después de haber apretado la tecla "Inicio/Pausa": la máquina señala el tiempo restante para el comienzo del ciclo. En caso de apertura de la puerta, después del cierre, hay que volver a apretar la tecla "Inicio/Pausa".

 **FreshCare+**
Si la ropa se deja dentro del tambor una vez finalizado el ciclo, podrían proliferar las bacterias. Esta opción ayuda a evitar que esto suceda controlando la temperatura y girando suavemente el tambor. Esto seguirá durante un máximo de 6 horas después de finalizar el ciclo. Esta configuración se mantendrá en la memoria del ciclo anterior. Si se utiliza junto con el Inicio diferido, se llevará a cabo un tratamiento antiarrugas durante esta fase mediante rotaciones periódicas del tambor.

 **Rápido**
Para un programa de secado más rápido.

 **Teclas bloqueo**
Esta opción bloquea todos los mandos de la máquina, menos la tecla "Encendido/apagado".
Con la máquina encendida:

- para activar la opción hay que mantener apretada la tecla hasta que la máquina señala que la opción ha sido habilitada.
- para desactivar la opción hay que mantener apretada la tecla hasta que la máquina señala que la opción ha sido deshabilitada.

Esta opción, si se ha seleccionado en el secado precedente, permanece en la memoria.

Señal fin ciclo

Esta opción activa una señal acústica prolongada en el fin de ciclo. Activarla si no se está seguro de oír el sonido habitual de fin de ciclo. Después de haber pulsado la tecla opción, es posible habilitarla o deshabilitarla con las teclas **ARRIBA** y **ABAJO**. Apretar la tecla para confirmar. Esta opción, si se ha seleccionado en el secado precedente, permanece en la memoria.

Opciones

Este botón ofrece acceso al menú de opciones siguiente. Desplácese por las opciones con los botones **"ARRIBA"** y **"ABAJO"** y pulse el botón para confirmar la selección.

Suave

Permite un tratamiento más suave de la ropa, reduciendo la temperatura del secado.

Anti-enredo

Esta opción lleva a cabo un movimiento especial del tambor que reduce los enredos y los nudos en la ropa. Ofrece los mejores resultados si se utiliza con pequeñas cargas.

CUIDADOS Y MANTENIMIENTO

ADVERTENCIA: desenchufe la secadora durante los procedimientos de limpieza y mantenimiento.

Vaciado del depósito de recogida del agua después de cada ciclo (véase la figura A).

Extraer el contenedor de la secadora y vaciarlo en un lavabo o en otro drenaje adecuado, después, volver a colocarlo correctamente. No utilizar la secadora sin haber vuelto a introducir el depósito en su alojamiento.

Limpieza del filtro de la puerta primario después de cada ciclo (véase la figura B).

Tire del filtro de la puerta principal hacia fuera y límpielo eliminando la pelusa de la superficie del filtro, debajo del grifo o con una aspiradora.

Limpieza del filtro de la puerta secundario, cuando se enciende el indicador correspondiente (véase la figura C).

Extraer el filtro de la puerta secundario y limpiarlo en todas sus partes lavándolo bajo agua corriente o usando un aspirador.

Filtros obstruidos; limpiar los dos filtros de las puertas (véase fig. B, fig. C).

Para un rendimiento óptimo, seque todos los filtros antes de insertarlos de nuevo en su lugar.

No utilizar la secadora sin haber introducido antes de nuevo todos los filtros en sus alojamientos.

Los filtros son componentes fundamentales del secado. Su función es la de recoger la pelusa que se forma durante el secado. En caso de que los filtros se atasquen, el flujo de aire al interior de la secadora se pondría en peligro gravemente: los tiempos de secado se alargan, se consume más energía y pueden provocarse daños a la secadora. Si estas operaciones no se efectúan correctamente, la secadora podría no ponerse en marcha.

NOTA: Después de limpiar los filtros, el indicador correspondiente permanece encendido; es normal, desaparecerá al iniciar un nuevo ciclo de secado.

Autolimpieza

El mantenimiento del filtro inferior de este modelo es automático. La secadora efectúa la limpieza cuando los sensores señalan la necesidad de ello. En este caso, la máquina sigue funcionando aunque el ciclo de secado haya terminado. Un indicador en el panel de control señalará el mantenimiento. **No apagar la máquina durante esta fase.**

Limpieza de la secadora

- Las piezas externas de metal, plástico y goma se pueden limpiar con un paño húmedo.
- Limpie la rejilla delantera de entrada de aire periódicamente (cada seis meses) con una aspiradora para eliminar cualquier depósito de pelusa, pelo o polvo. Además, elimine de vez en cuando cualquier depósito de pelusa de la parte de los filtros utilizando una aspiradora de vez en cuando.
- No utilice disolventes o abrasivos.

TRANSPORTE Y MANIPULACIÓN

No levante nunca la secadora sosteniéndola por su parte superior.

- Desenchufe la secadora.
- Elimine el agua por completo del depósito de agua.
- Asegúrese de que la puerta y depósito de agua estén bien cerrados.

Consumo de energía			
Modo apagado (off) (Po) - Watts			0.33
Modo sin apagar (left-on) (PI) - Watts			2.00
Programas	Kg	kWh	Minutos
Algodón Eco* <input type="checkbox"/>	9	1.64	210
Algodón Eco <input type="checkbox"/>	4.5	0.86	120
Sintéticos	4	0.50	78
* Programas de referencia para la Etiqueta energética, que es apto para secar tejidos de algodón con humedad normal y que es el programa más eficiente en términos de consumo de energía para secar tejidos de algodón húmedos. (Configuración estándar/predeterminada inicial).			

Sistema de Bomba de Calor

La bomba de calor contiene gases de efecto invernadero dentro de una unidad sellada herméticamente. Esta unidad sellada contiene 0.41 kg de gas R134a. GWP = 1430 (1 t CO₂).

DESCRIPCIÓN DEL PRODUCTO

- Depósito de agua (A)
- Rejilla de la toma de aire
- Filtro de la puerta: primario (B), secundario (C)

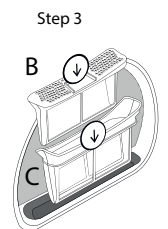
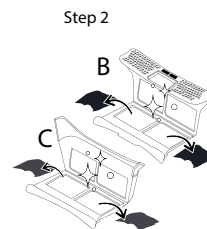
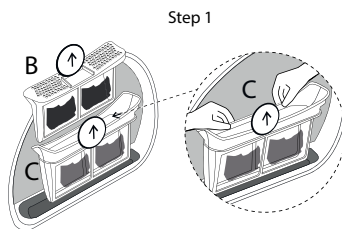
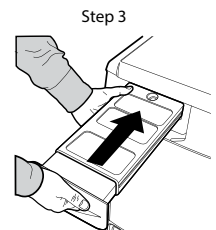
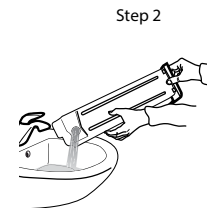
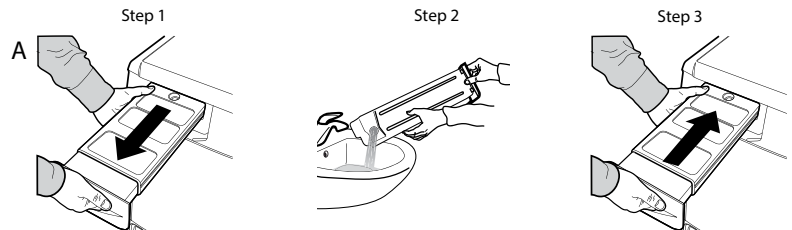
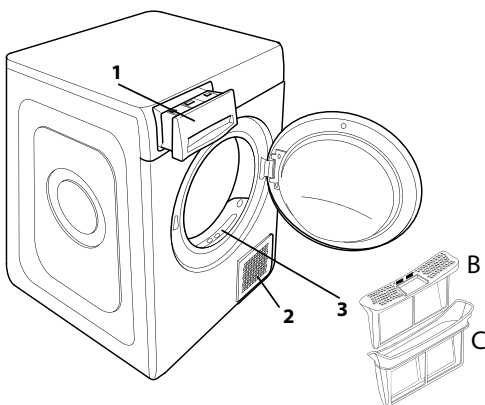

En caso de error de funcionamiento, antes de contactar con la asistencia, controlar la tabla de abajo. Las anomalías son a menudo poco graves y pueden resolverse en pocos minutos.

Anomalía	Posible causa	Solución
Los tiempos de secado son muy largos.	No se ha efectuado un mantenimiento adecuado.	Consultar la sección Limpieza y mantenimiento y efectuar las operaciones descritas.
	La ropa está demasiado mojada.	Efectuar un ciclo de lavado con revoluciones de centrifugado más elevadas para eliminar la mayor cantidad de agua posible.
	Temperatura ambiente.	El secado puede llevar más tiempo si la temperatura ambiente se sale del rango de 14–30°C.
	Programa, tiempo y/o nivel de secado configurados no son adecuados para el tipo o la cantidad de carga introducida en la secadora.	Consultar la sección programas y opciones para encontrar el programa y las opciones más adecuados para la carga.
	La secadora podría estar sobrecargada.	Consultar la sección programas para verificar la carga máxima para cada programa.
La secadora no se enciende.	No se ha pulsado el botón Encendido/Apagado.	Pulse el botón Encendido/Apagado.
	El enchufe no está introducido en la toma de corriente.	Introducir el enchufe en la toma de corriente.
	La toma de corriente está averiada..	Intentar conectar otro electrodoméstico en la misma toma. No usar dispositivos eléctricos de conexión a la toma como adaptadores o prolongaciones.
	Se ha producido una interrupción de la corriente eléctrica.	Espere a que vuelva el suministro eléctrico y vuelva a encender el fusible si es necesario.
La secadora no arranca.	La puerta no se ha cerrado correctamente.	Cerrar la puerta.
	Se ha configurado un retraso para el arranque del ciclo.	En las máquinas con esta función: esperar al final del retraso configurado o apagar la máquina para restablecerla. Consultar la sección Opciones.
	No se ha apretado la tecla Inicio/Pausa para poner en marcha el programa.	Apretar la tecla Inicio/Pausa.
	En las máquinas dotadas de función de teclas bloqueo, se ha activado esta opción.	Consulte el apartado Opciones. Si el Bloqueo de teclas está seleccionado, desactívelo. Apagar la máquina no desactivará esta opción.
Las prendas están húmedas al finalizar el ciclo.	Carga pequeña.	El programa automático no ha captado la humedad final requerida y la secadora completará el programa y se detendrá. Si esto sucede, simplemente seleccione un período de secado adicional corto o seleccione la opción de secado extra si está disponible.
	Cargas grandes o tejidos pesados.	Los niveles de secado pueden modificarse hasta alcanzar el nivel de secado deseado. Se recomienda utilizar la opción «Extra seco» para las prendas que vaya a usar al momento.
	El ciclo de secado se detuvo y no se reactivó en 15 minutos, lo que provocó que la máquina se apagara.	El ciclo de secado debe configurarse una vez más y reiniciarse.
	Es posible que se haya producido un fallo de alimentación que haya provocado el apagado de la máquina.	El ciclo de secado debe configurarse una vez más y reiniciarse.

Indicadores encendidos o intermitentes

Depósito de agua	El depósito está lleno.	Vaciar el depósito. Consultar la sección Limpieza y mantenimiento.
Filtro de la puerta	Anomalía en el flujo de aire necesario para el funcionamiento de la máquina.	Limpiar el filtro de la puerta y controlar que la rejilla de la toma de aire esté libre. Si estas operaciones no se efectúan correctamente, la secadora podría sufrir daños. Consultar la sección Limpieza y mantenimiento.
Filtro inferior*	El filtro inferior tiene que ser limpiado.	Efectuar la limpieza del filtro inferior. Consultar la sección Limpieza y mantenimiento.
La presencia del símbolo de la llave inglesa señala una anomalía.	Los sensores de la máquina han detectado una anomalía.	Apagar la secadora y desconectarla la red eléctrica. Abrir la puerta inmediatamente y extraer la ropa de manera que el calor pueda disiparse. Esperar unos 15 minutos. Volver a conectar la secadora a la red eléctrica, cargar la ropa y volver a poner en marcha el ciclo de secado. Si el problema persiste, ponerse en contacto con el Servicio de Asistencia y comunicar las letras y los números que parpadean en la pantalla. Por ejemplo F3 y E2.

*Nota: algunos modelos se limpian solos; no dotados de filtro inferior, consultar la sección Limpieza y mantenimiento.

Puede consultar los reglamentos, la documentación estándar, así como pedir piezas de repuesto, mediante alguna de las siguientes formas:

- Utilizando el código QR en tu aplicación
- Visitando nuestra página web docs.whirlpool.eu y parts-selfservice.whirlpool.com
- También puede, **ponerse en contacto con nuestro Servicio postventa** (Consulte el número de teléfono en el folleto de la garantía). Cuando se ponga en contacto con nuestro Servicio Postventa, deberá indicar los códigos que figuran en la placa de características de su producto.

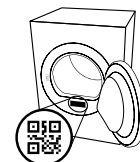



OBRIGADO POR TER ADQUIRIDO UM PRODUTO WHIRLPOOL.

Para beneficiar de uma assistência mais completa, registre o seu produto em www.whirlpool.eu/register



Leia as instruções de segurança com atenção antes de usar o aparelho.



EFETUE A LEITURA DO CÓDIGO QR NO SEU APARELHO PARA OBTER INFORMAÇÕES MAIS DETALHADAS.

PAINEL DE COMANDOS

- 1 Seletor de programas
- 2 Ligar/Desligar
- 3 Início/Pausa

Teclas Opções

- 4 FreshCare+
- 5 Som fim Ciclo
- 6 Rápido
- 7 Opções (Manter premido para ver configurações)
- 8 Nível secagem
- 9 Secagem temporizada
- 10 Início retardado

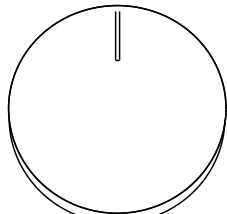

Teclas de Navegação e Teclas Bloqueadas

- 11 CIMA
- 12 BAIXO
- 13 CONFIRMAR (Teclas bloqueadas se premido durante muito tempo)

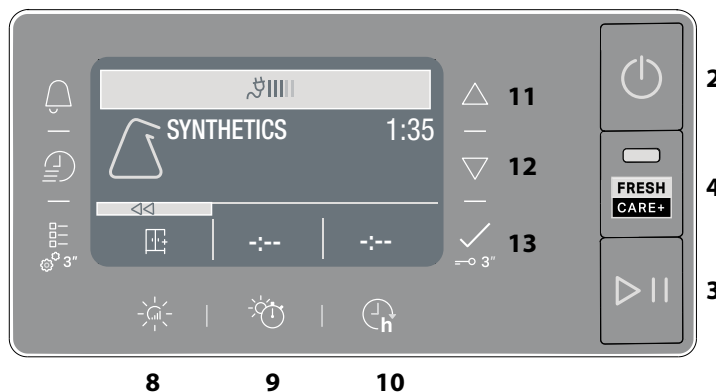

INDICADORES

Fase do ciclo: ☀ Secagem - 🌡 Arrefecimento

🚰 Drenar o tanque de água - 🧼 Limpar o filtro secundário - 🚫 Filtros obstruídos - 🏠 Autolimpeza - 📊 Econonitor

Consulte a secção Problemas e Soluções: 🛠 Avaria chamada de assistência

UTILIZAR PELA PRIMEIRA VEZ

Ao ligar o aparelho pela primeira vez, o painel de comandos mostrará automaticamente o menu de seleção do idioma. Com as teclas **CIMA** e **BAIXO** é possível visualizar os idiomas presentes na máquina. Prima a tecla para confirmar. Não é possível utilizar a máquina sem selecionar o idioma.

Assegure-se de que o Tanque de água está corretamente inserido. A máquina de secar deve ser instalada numa divisão com temperatura entre 5 °C e 35 °C para assegurar um funcionamento correto. Antes de utilizar a sua máquina de secar roupa, verifique que esta esteve numa posição vertical durante pelo menos 6 horas. Se preferir mudar o lado de abertura da porta, chame o Serviço de Assistência (através do número de telefone contido no livrete da garantia).

UTILIZAÇÃO DIÁRIA

Ao fazê-lo, manterá a sua máquina de secar a funcionar com o MÁXIMO DESEMPENHO:

- lembre-se de esvaziar o depósito de água após cada ciclo de secagem.

- lembre-se de limpar os filtros após cada ciclo de secagem.

Consulte a secção Limpeza e Manutenção.

1. Ligue a máquina de secar à tomada de alimentação elétrica.
2. Abra a porta e introduza as peças de vestuário; consulte sempre as instruções nas etiquetas das peças e as cargas máx. indicadas na secção dos programas. Esvazie os bolsos das peças que pretende secar. Certifique-se de que as peças não ficam presas entre a porta e/ou o filtro da porta. Não carregue a máquina com peças encharcadas. Não seque itens grandes e muito volumosos na máquina. Para obter um resultado de secagem perfeito, as peças de vestuário devem ser introduzidas uma a uma.
3. Feche a porta.
4. Prima o botão "Ligar/Desligar".
5. Selecione o programa mais adequado para o tipo de tecido na carga a secar.
6. Selecione as opções, se necessário.
7. Prima o botão "Início/Pausa" para iniciar a secagem.
8. No final do ciclo de secagem, é emitido um alarme sonoro. Um indicador no painel de controlo sinaliza o fim do ciclo. Desligue a máquina premindo o botão "Ligar/Desligar", abra a porta e retire a roupa a imediatamente para evitar a formação de vincos.

Se a máquina não for desligada manualmente, após cerca de um quarto de hora do final do ciclo, o aparelho desliga-se automaticamente para economizar energia. Tenha em conta que alguns modelos realizam uma fase final de centrifugação a frio, por isso é possível que não sintam que os tecidos estão quentes. Em caso de falha de energia, é necessário pressionar o botão "Início/Pausa" para reiniciar o ciclo.

Econonitor

Este indicador mostra o nível de energia consumida segundo o programa e as opções configuradas. O consumo é proporcional ao número de linhas presentes no display, ao lado do ícone do econonitor.

Abertura da porta durante o ciclo

A porta da máquina de secar roupa pode ser aberta em qualquer altura durante o ciclo para verificar o progresso e remover qualquer peça de vestuário que já esteja seca. Contudo, dado que a abertura da porta pode prolongar o tempo de secagem, recomendamos que mantenha a porta fechada durante todo o ciclo para poupar tempo e energia.

Depois de fechar a porta, pressione o botão "Início/Pausa" no espaço de 15 minutos para retomar o funcionamento da máquina.

NOTA: de qualquer modo, o ciclo de secagem deve ser concluído para garantir que a fase de limpeza automática do condensador seja finalizada.

NAVEGAÇÃO

É possível percorrer os menus disponíveis com as teclas "**CIMA**" e "**BAIXO**".

- Prima a tecla para confirmar a escolha.
- Prima a tecla de opções, no símbolo <<, se presente no display, para voltar atrás.

Se não for confirmada nenhuma escolha, após cerca de 10 segundos, o display retorna à página principal.

CONFIGURAÇÕES

Para entrar no menu das configurações, mantenha premida a respetiva tecla por alguns segundos.

- **Idioma** mostra os idiomas disponíveis no display.
- **Sons** permite habilitar ou desabilitar os sons (alguns sons, por exemplo, as sinalizações de mau funcionamento, permanecem todavia ativos).
- **Brilho** é possível regular a luminosidade do display.
- Configurações de **Fábrica** permite repor as configurações de fábrica. Depois de ter selecionado a configuração, mantenha premida a tecla por alguns segundos.

ETIQUETAS DE MANUTENÇÃO

Verifique as etiquetas das peças de roupa, especialmente quando é a primeira vez que as coloca na máquina de secar roupa. São indicados a seguir os símbolos mais comuns:

- Pode colocar-se na máquina de secar.
- Não colocar na máquina de secar.
- Secar a alta temperatura.
- Secar a baixa temperatura.

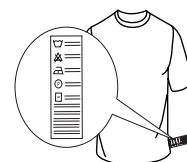



PROGRAMAS

A duração destes programas depende do peso da carga, do tipo de tecido, da velocidade de centrifugação utilizada na sua máquina de lavar roupa e de outras eventuais opções selecionadas. **Nos modelos com display, a duração dos ciclos é exibida no painel de comandos.** O tempo residual é constantemente monitorizado e modificado durante o ciclo de secagem para mostrar o melhor tempo estimado possível. Opção a utilizar - Se todas as suas cargas nos Ciclos Automáticos forem consistentemente menos secas ou mais secas do que gostaria, pode aumentar ou diminuir o nível de secagem utilizando a opção específica.

 **Eco algodão** **kg Max***
Programa de algodão padrão, destinado à secagem de roupa de algodão com humidade normal. O programa mais eficiente em termos de consumo de energia para a secagem de roupa de algodão. Os valores da Etiqueta de Energia baseiam-se neste programa.

NOTA: para obter a eficiência energética ideal, selecione "Para armário" utilizando a opção de nível de secagem. Para aumentar o nível de secagem, selecione "Secagem Extra".

 **Mista** **kg 4**
Este é o programa ideal para secar tecidos de algodão e sintéticos juntos.

 **Sintética** **kg 4**
Para secar roupa de fibras sintéticas.

 **Lã** **kg 1**
Para secar peças de lã. Aconselha-se virar as peças do avesso antes de secar. Deixe secar naturalmente as partes mais pesadas que ficarem ainda húmidas.

 **Delicadas** **kg 2**
Para secar roupa delicada que necessita de um tratamento mais suave.







 **Cores** **kg 3**
Programa de secagem delicada para peças coloridas.

 **Roupa de cama** **kg Max***
Para secar roupa de cama de algodão.

 **Edredões**
Para secar peças de roupa volumosas, como um único edredão.

 **Engomar Fácil**
Este ciclo relaxa as fibras, tornando mais fácil engomar e dobrar a roupa. Adequado para pequenas cargas de roupa de algodão húmido ou seco e tecidos de mistura de algodão. Não utilizar para roupas que ainda estejam molhadas.

 **Mais ciclos**

-  **Microfibra** **kg 2**
Secagem delicada para peças em microfibra.
-  **Toalhas** **kg Max***
Para secar tecidos robustos em algodão, como toalhas de turco.
-  **Roupa Técnica** **kg 4**
Para secar roupa de desporto e técnica em fibra sintética ou de algodão.
-  **Casacos Penas** **kg 2**
Para secar casacos de penas restituindo-lhes a suavidade natural (2 casacos).
-  **Tapetes** **kg 3**
Para secar pequenos tapetes de casa-de-banho ou de cozinha. Não seque tapetes com partes de plástico, pois isso pode causar perigo de incêndio.
-  **Roupa Interior** **kg 2**
Para secar roupa interior muito delicada. Feche todos os ganchos e fechos antes de secar.
-  **Peluche**
O ciclo preserva o aspeto original e o brilho do peluche. Antes de colocar para secar, remova todos os acessórios. Cada peça não deve ter mais de 600 g.

 **Desporto** **kg 4**
Para secar roupa de desporto em fibra sintética ou algodão.

 **Ganga** **kg 3**
Para secar jeans e outras peças feitas de ganga resistente, como calças e blusões.

 **Camisas** **kg 3**
Este programa é dedicado a camisas de algodão ou mistas algodão/sintética.

 **Rápido 30'** **kg 0.5**
Para secar peças de algodão centrifugadas a alta velocidade na máquina de lavar.

 **Refrescar**
Programa rápido adequado para refrescar fibras e peças através de injeção de ar fresco. Não deve ser utilizado com peças ainda molhadas. Pode ser utilizado com qualquer peso de carga, mas é mais eficaz com cargas reduzidas. O ciclo dura cerca de 20 minutos.

***CARGA MÁX. 9 Kg (Carga seca)**

OPÇÕES

Estes botões permitem-lhe personalizar o programa selecionado de acordo com os seus requisitos pessoais. Nem todas as opções estão disponíveis para todos os programas. Algumas opções podem ser incompatíveis com aquelas que definiu anteriormente; Se assim for, será alertado pelo alarme sonoro e/ou indicadores intermitentes. Se a opção estiver disponível, o indicador dessa opção permanecerá aceso. O programa pode reter algumas opções selecionadas em ciclos de secagem anteriores.

 **Nível secagem**
Prima várias vezes o respetivo botão para obter um diferente nível de humidade residual na roupa. O display indicará o nível que se está a escolher. Após alguns segundos de inatividade, o display retorna ao menu principal.

 **Seco p/engomar:** secagem muito delicada. Os itens serão engomados com maior facilidade imediatamente após o ciclo.

 **Para pendurar:** um nível indicado para roupas delicadas; prontas para serem penduradas.

 **Para armário:** a roupa está pronta para ser dobrada e arrumada no armário.

 **Secagem extra:** utilizado para peças a serem usadas logo após o fim do ciclo.

 **Secagem temporizada**
Esta opção permite escolher a duração da secagem. Prima várias vezes o respetivo botão para configurar o tempo desejado para a secagem. Um indicador, no painel de comandos, assinala o tempo a ser definido.

 **Início retardado**
Esta opção permite programar um atraso relativamente ao início do ciclo.

Prima várias vezes o respetivo botão a fim de obter o atraso desejado. Depois de ter atingido o tempo máximo selecionável, premindo a tecla mais uma vez a opção é redefinida. Um indicador, no painel de comandos, assinala o tempo a ser definido. Depois de ter premido a tecla "Início/Pausa": a máquina assinala o tempo que falta para o início do ciclo. No caso de abertura da porta, depois de a ter fechado, é necessário premir novamente a tecla "Início/Pausa".

 **FreshCare+**
Se a roupa for deixada dentro do tambor após o final do ciclo, poderá estar sujeita a proliferação bacteriana. Esta opção ajuda a evitar que tal aconteça, controlando a temperatura e rodando suavemente o tambor. Esta rotação dura aproximadamente 6 horas após o término do programa. Esta configuração ficará guardada na memória do ciclo anterior. Caso esta opção seja utilizada juntamente com o Início Diferido, será realizado um tratamento para vincos durante esta fase através de rotações periódicas do tambor.

 **Rápido**
Permite uma secagem mais rápida.

 **Teclas bloqueadas**
Esta opção torna inacessíveis todos os comandos da máquina, menos a tecla "ligar/desligar".

Com a máquina ligada:

- para ativar a opção, é preciso manter a tecla premida até se acender o respetivo indicador.
- para desativar a opção, é preciso manter a tecla premida até se

apagar o respetivo indicador.
Esta opção, se selecionada na secagem anterior, permanece na memória.

Som fim Ciclo

Esta opção ativa um sinal acústico prolongado no fim do ciclo. Ative-a se não tiver a certeza de ouvir o som normal de fim de ciclo. Depois de ter premido a tecla de opções, é possível habilitá-la ou desabilitá-la com as teclas **CIMA** e **BAIXO**. Prima a tecla  para confirmar. Esta opção, se selecionada na secagem anterior, permanece na memória.

Opções

Este botão fornece acesso ao menu de opções abaixo. Percorra as opções com os botões "**CIMA**" e "**BAIXO**" e prima o botão  para confirmar a seleção.

Delicados

Permite um tratamento mais suave da roupa, reduzindo a temperatura de secagem.

Antinós

Esta opção executa um movimento de tambor especial que reduz a criação de nós na roupa. Oferece melhores resultados quando utilizada para cargas de roupa mais pequenas.

LIMPEZA E MANUTENÇÃO

AVISO: desligue a máquina de secar durante os procedimentos de limpeza e manutenção.

Esvaziamento/Drenagem do Tanque de água após cada ciclo (ver figura A).

Retire o depósito da máquina de secar e esvazie-o num lavatório ou noutro lugar adequado para a descarga da água, depois volte a posicioná-lo corretamente. Não utilize a máquina de secar sem antes ter montado o depósito no seu lugar.

Limpeza do filtro primário da porta após cada ciclo (ver figuras B).

Retire o filtro principal da porta e limpe-o removendo o cotão da superfície do filtro sob água corrente ou utilizando um aspirador.

Limpeza do filtro secundário da porta, quando se acende o respetivo indicador (ver figuras C).

Retire o filtro secundário da porta e limpe-o em todas as suas partes, lavando-o sob água corrente ou aspirando com aspirador de pó.

Filtros obstruídos - limpe ambos os filtros da porta (consulte as Figuras B e C).

Para um desempenho ótimo, seque todos os filtros antes de os recolocar no lugar.

Não utilize a máquina de secar sem antes ter recolocado corretamente todos os filtros nos devidos lugares.

Os filtros são componentes fundamentais para a secagem da roupa. Servem para reter o algodão que se forma durante a secagem. No caso de um dos filtros ficar obstruído, o fluxo de ar no interior da máquina de secar ficaria gravemente comprometido: os tempos de secagem seriam maiores, como também o consumo de energia aumentaria, e a máquina de secar poderia ficar danificada. Se estas

operações não forem efetuadas corretamente, a máquina de secar pode deixar de funcionar.

NOTA: Após a limpeza dos filtros, o indicador relevante permanece ligado; tal é normal, o indicador desligar-se-á quando iniciar um novo ciclo de secagem.

Autolimpeza

A manutenção do filtro inferior deste modelo é automática. A máquina de secar efetua a limpeza quando os sensores assinalam a necessidade. Neste caso, a máquina continua a trabalhar mesmo que o ciclo de secagem tenha terminado. Um indicador no painel de comandos assinala a manutenção. **Não desligue a máquina durante esta fase.**



Limpeza da máquina de secar

- As peças metálicas, de plástico e de borracha externas podem ser limpas com um pano húmido.
- Limpe regularmente (a cada seis meses) a grelha de entrada de ar frontal com um aspirador para remover quaisquer resíduos de algodão, sujidade ou poeira. Além disso, remova ocasionalmente quaisquer acumulações de algodão da área dos filtros, utilizando um aspirador.
- Não utilize diluentes ou produtos abrasivos.

TRANSPORTE E MANUSEAMENTO

Nunca levante a máquina de secar através da parte superior.

- Desligue a máquina de secar.
- Retire toda água do depósito de água.
- Assegure-se de que a porta da máquina e o depósito de água estão bem fechados.

Consumo de energia			
Estado: desligado (Po) - Watts			0.33
Estado: mantido ligado (PI) - Watts			2.00
Programas	Kg	kWh	Minutos
Eco Algodão* 	9	1.64	210
Eco Algodão 	4.5	0.86	120
Sintética	4	0.50	78
* Programa de referência para a etiqueta energética. Este programa é adequado para a secagem de roupa de algodão com um teor de humidade normal e é o programa mais eficiente em termos de consumo de energia para a secagem de roupa de algodão húmida. (Configuração standard/predefinida inicial).			

Sistema de Bomba de Calor

A bomba de calor contém gases de efeito estufa, contidos numa unidade selada hermeticamente. Esta unidade selada contém 0.41 kg de gás R134a. GWP = 1430 (1 t CO₂).

DESCRIÇÃO DO PRODUTO

- Tanque de água (A)
- Grelha de entrada de ar
- Filtro da porta: primário (B), secundário (C)

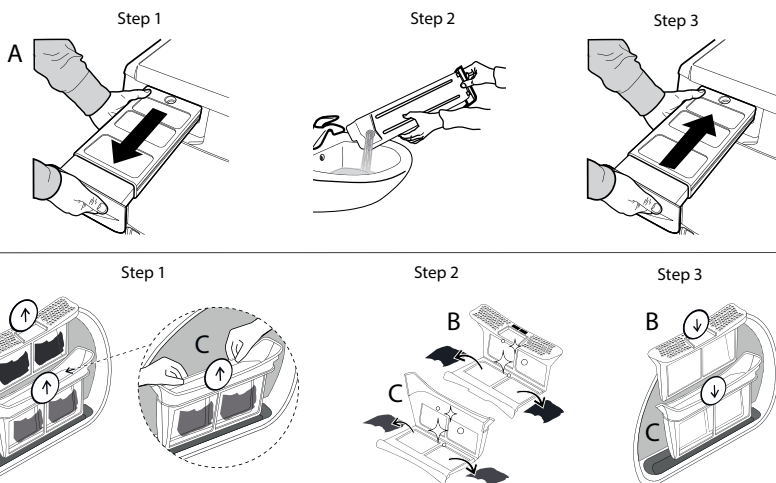
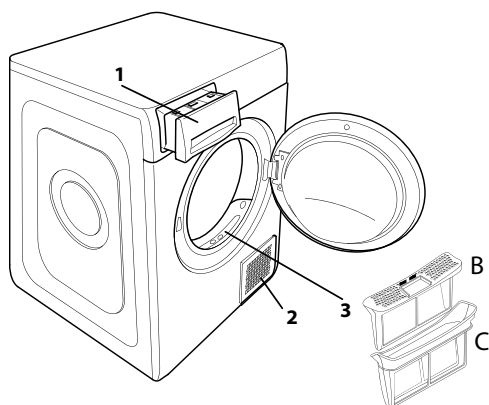

Em caso de qualquer mau funcionamento, antes de chamar a assistência, leia a tabela abaixo. As anomalias são na maiorias das vezes pouco graves e podem ser resolvidas em poucos minutos.

Anomalia	Causa possível	Solução
Os tempos de secagem são muito longos.	Não foram seguidos os devidos cuidados.	Leia a secção Limpeza e Manutenção e efetue as operações descritas.
	A roupa sai muito molhada.	Efetue um ciclo de lavagem com rotações de centrifugação maiores para eliminar a maior quantidade de água possível.
	Temperatura ambiente.	O tempo de secagem pode ser superior se a temperatura ambiente estiver fora do intervalo 14–30 °C.
	Programa, tempo e/ou nível de secagem definidos não adequados ao tipo ou à quantidade de carga colocada na secadora.	Leia a secção Programas e Opções para saber qual o programa e quais as opções mais adequados ao tipo de carga.
	A secadora pode estar sobrecarregada.	Leia a secção Programas para verificar a carga máxima para cada programa.
A secadora não liga.	O botão Ligar/Desligar não foi premido.	Prima o botão Ligar/Desligar.
	A ficha elétrica não foi ligada à tomada elétrica.	Ligue a ficha à tomada.
	A tomada elétrica está avariada.	Tente ligar outro eletrodoméstico à mesma tomada. Não utilize dispositivos elétricos de ligação à tomada, como adaptadores ou extensões.
	Ocorreu uma falha de corrente elétrica.	Aguarde até que o fornecimento de energia seja reposto e volte a ligar o fusível, se necessário.
A secadora não funciona.	A porta não foi fechada corretamente.	Feche a porta.
	Foi programado um atraso de início do ciclo.	Nas máquinas com esta função: aguarde o fim do atraso programado ou desligue a máquina para reiniciá-la. Leia a secção Opções.
	Não foi premida a tecla Início/Pausa para iniciar o programa.	Prima a tecla Início/Pausa.
	Nas máquinas com a função de bloqueio das teclas, foi selecionada esta opção.	Consulte a seção Opções. Se a opção Teclado bloqueado estiver selecionada, desative-a. Desligar a máquina não desativará esta opção.
As peças estão molhadas após o final do ciclo.	Carga pequena.	O programa automático não detetou a humidade final requerida e o secador conclui o programa e para. Se tal acontecer, basta selecionar um período de tempo adicional ou uma opção de secagem extra, se disponível.
	Cargas grandes ou tecidos mais pesados.	Os níveis de secagem podem ser alterados para a secagem específica desejada. Recomenda-se a opção Secagem Extra para as peças de pronto a vestir.
	O ciclo de secagem foi interrompido e não foi reativado no espaço de 15 minutos, fazendo com que a máquina se desligasse.	O ciclo de secagem deve ser configurado mais uma vez e reiniciado.
	Pode ter ocorrido uma falha de energia, fazendo com que a máquina se desligasse.	O ciclo de secagem deve ser configurado mais uma vez e reiniciado.

Indicadores acesos ou intermitentes

Tanque de água	O tanque está cheio.	Esvazie o tanque. Leia a secção Limpeza e Manutenção.
Filtro da porta	Anomalia no fluxo de ar necessário para o funcionamento da máquina.	Limpe o filtro da porta e verifique se a grelha de admissão de ar está desobstruída. Se estas operações não forem feitas corretamente, a secadora pode ficar danificada. Leia a secção Limpeza e Manutenção.
Filtro inferior*	O filtro inferior deve ser limpo.	Efetue a limpeza do filtro inferior. Leia a secção Limpeza e Manutenção.
A presença do símbolo da chave inglesa assinala uma anomalia.	Os sensores da máquina detetaram uma anomalia.	Desligue a secadora e desligue a ficha da tomada elétrica. Abra imediatamente a porta e retire toda a roupa para o calor poder sair. Aguarde cerca de 15 minutos. Volte a ligar a secadora à rede elétrica, carregue a roupa e reinicie o ciclo de secagem. Se o problema continuar, contacte o Serviço de Assistência e comunique as letras e os números que piscam no display. Por exemplo F3 e E2.

*Nota: alguns modelos são autolimpantes; se não tiverem filtro inferior, leia a secção Limpeza e Manutenção.

As políticas da empresa, documentação padrão, encomenda de peças sobresselentes e informações adicionais sobre o produto poderão ser consultadas em:

- Utilizar o código QR no seu aparelho
- Visitando a nossa página web docs.whirlpool.eu e parts-selfservice.whirlpool.com
- Em alternativa, **contacte o nosso Serviço Pós-venda** (através do número de telefone contido no livrete da garantia). Ao contactar o nosso Serviço Pós-Venda, indique os códigos fornecidos na placa de identificação do seu produto.

