

## VĂ MULȚUMIM PENTRU CĂ AȚI CUMPĂRAT UN PRODUS HOTPOINT.



Pentru a beneficia de asistență mai cuprinzătoare, înregistrați aparatul la adresa [www.hotpoint.eu/register](http://www.hotpoint.eu/register)

## PANOU DE CONTROL

1. Butonul IGIENIZARE CU ABUR / FĂRĂ SUNET
2. Butonul FINAL CARE / BLOCARE TASTE
3. Butonul PORNIRE/OPRIRE
4. Butonul și indicatorul luminos ACTIVE CARE
5. Butonul START/PAUZĂ
6. Butonul RAPID/GREEN
7. Butonul CENTRIFUGARE
8. Butonul ÎNTÂRZIERE START
9. Butonul TEMPERATURĂ
10. SELECTORUL DE CICLU

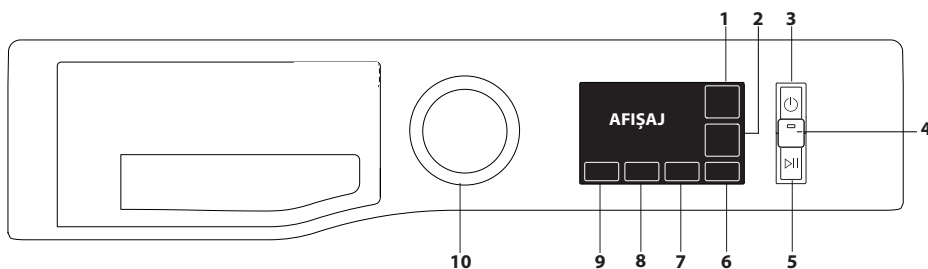

### Înainte de a utiliza aparatul, citiți cu atenție aceste instrucțiuni de Sănătate și siguranță.



Este esențial să scoateți șuruburile de fixare pentru transport înainte de a pune mașina în funcțiune. Pentru informații detaliate despre scoaterea acestora, consultați Ghidul de instalare.

## TABEL CU CICLURILE DE SPĂLARE

Ciclu de spălare		Temperatura		Viteza de centrifugare maximă (rpm)	Încărcare maximă (Kg)	Durată (h : m)	ACTIVE CARE	Adăugați haine	Detergenți și aditivi			Detergent recomandat		Umiditate reziduală % (****)	Consum energie kWh	Apă total l	Temperatura de spălare °C
		Setare	Interval						Prespălare	Spălare	Balsam de rufe	Pulbere	Lichid				
Eco 40-60	Eco 40-60 (1)	40 °C	40 °C	1351	9,0	3:40	-	●	-	●	○	✓	✓	53	0,88	57	33
				1351	4,5	2:50	-	●	-	●	○	✓	✓	53	0,65	50	35
				1351	2,25	2:20	-	●	-	●	○	✓	✓	53	0,47	44	33
Bumbac	Bumbac (2)	40 °C	● - 60 °C	1400	9,0	3:55	-	●	-	●	○	✓	✓	49	1,10	97	45
	Sintetice (3)	40 °C	● - 60 °C	1200	4,5	2:55	-	●	-	●	○	✓	✓	35	0,8	55	43
Mix	Mix	40 °C	● - 40 °C	1400	9,0	**	●	●	-	●	○	-	✓	-	-	-	-
	Delicate	40 °C	● - 40 °C	1000	4,5	**	●	●	-	●	○	-	✓	-	-	-	-
Albe	Albe	40 °C	● - 90 °C	1400	9,0	2:00	●	●	● (***)	●	○	✓	✓	55	0,89	89	42
	Anti Pete 40°	40 °C	● - 40 °C	1000	4,5	**	●	●	-	●	○	✓	✓	-	-	-	-
Rapid 30 min	Rapid 30 min	30 °C	● - 30 °C	800	4,5	0:30	●	●	-	●	○	-	✓	71	0,18	37	27
	Centrifugare & evacuare *	-	-	1400	9,0	**	-	-	-	-	-	-	-	-	-	-	-
Clătire & centrifugare	Clătire & centrifugare	-	-	1400	9,0	**	-	-	-	-	○	-	-	-	-	-	-
	Împrospătare cu abur	-	-	-	2,0	**	-	-	-	-	-	-	-	-	-	-	-
20°C	20°C	20 °C	● - 20 °C	1400	9,0	1:50	-	●	-	●	○	-	✓	55	0,14	78	22
	Lână	40 °C	● - 40 °C	800	2,0	**	-	●	-	●	○	-	✓	-	-	-	-
Anti alergic	Anti alergic	60 °C	40 °C - 60 °C	1400	5,0	**	-	●	-	●	○	✓	✓	-	-	-	-
	Lenjerie Pat & Prosoape	60 °C	● - 60 °C	1400	9,0	**	●	●	-	●	○	✓	✓	-	-	-	-
● Este necesară dozarea ○ Dozarea este opțională																	
Eco Bumbac (4)	Eco Bumbac (4)	60 °C	60 °C	1400	9,0	3:55	-	●	-	●	○	✓	✓	53	0,9	53	-
		40 °C	40 °C	1400	9,0	3:55	-	●	-	●	○	✓	✓	49	1,10	97	-

Durata ciclului indicată pe display sau în carte este calculată în baza unor condiții standard. Timpul efectiv poate varia în baza a numeroși factori, precum temperatura și presiunea apei la intrare, temperatura mediului, cantitatea de detergent, cantitatea și tipul încărcăturii, echilibrarea încărcăturii, opțiunile suplimentare selectate. În afară de programul Eco 40-60, valorile specificate pentru programe sunt strict orientative.

1) **Eco 40-60 - Ciclu de spălare testat conform reglementărilor Ecodesign ale UE 2019/2014.** Programul cu cel mai mic consum de energie și apă, pentru spălarea articolelor de bumbac cu nivel normal de murdărie.

**Observație:** turațiile de centrifugare care apar pe afișaj pot fi ușor diferite de cele specificate în tabel.

**Pentru toate instituttele de testare:**

- 1) Ciclu lung pentru bumbac: alegeți ciclul de spălare la 40 °C.
- 2) Ciclu lung pentru materiale sintetice: alegeți ciclul de spălare la 40 °C.

## DESCRIEREA PRODUSULUI

1. Placa de sus
2. Sertarul distribuitorului de detergent
3. Panou de control
4. Clapetă
5. Ușă
6. Pompa de scurgere (în spatele soclului)
7. Soclu (se poate demonta)
8. Picioare reglabile (2)

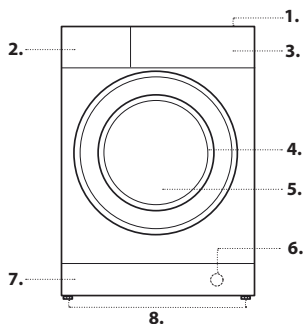

\* Dacă selectați ciclul și excludeți ciclul de centrifugare, mașina de spălat doar va evacua apa.

\*\* Durata ciclurilor de spălare se poate verifica pe afișaj.

\*\*\* Pentru Prespălare apăsați butonul până când se aprinde simbolul (doar 90°).

\*\*\*\* După finalizarea programului și centrifugarea la viteza de centrifugare maximă selectabilă, în setarea implicită a programului.

4) **Eco Bumbac** - Cicluri de spălare testate conform reglementărilor 1061/2010. Pentru a folosi aceste cicluri, setați ciclul de spălare la o temperatură de 40 °C sau 60 °C.

## SERTARUL DISTRIBUTORULUI DE DETERGENT

**compartimentul 1: Detergent pentru prespălare (pudră)**

**compartimentul 2: Detergent pentru ciclul de spălare (pudră sau lichid)**

Dacă se folosește detergent lichid, se recomandă utilizarea separatorului de plastic amovibil A (se livrează cu mașina) pentru dozare corectă.

Dacă folosiți detergent pudră, puneți separatorul în locașul B.

**compartimentul 3: Aditivi (balsamuri etc.)**

Balsamul nu trebuie să curgă peste grilaj.

! Utilizați detergent pudră pentru rufe albe din bumbac, pentru prespălare și pentru spălare la temperaturi de peste 60 °C.

! Urmați instrucțiunile de pe ambalajul detergentului.

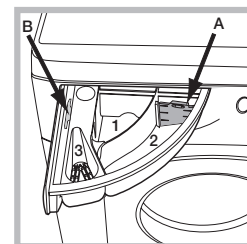

## CICLURI DE SPĂLARE

Urmați instrucțiunile de pe eticheta cu informații despre îngrijire a articolelor. Valoarea indicată în simbol este cea maximă recomandată pentru spălarea articolului.



### Eco 40-60 Eco 40-60

Pentru spălarea articolelor de bumbac cu nivel normal de murdărie, care se pot spăla la 40 °C sau la 60 °C, împreună, în același ciclu. Acesta este programul standard pentru articole de bumbac și asigură cel mai mic consum de apă și de energie.

### Bumbac

Bumbacuri groase, cu nivel de murdărie normal și pronunțat.

### Sintetice

Potrivit pentru spălarea hainelor cu nivel mediu de murdărie, din fibre sintetice (de exemplu, poliester, poliacrilice, viscoză etc.) sau materiale din amestecuri de bumbac cu fibre sintetice.

### Mix

Pentru spălarea rufelor ușor murdare sau cu nivel mediu de murdărie, din bumbac, in, fibre sintetice și fibre mixte.

### Delicate

Pentru spălarea articolelor de îmbrăcăminte foarte delicate. Vă recomandăm să întoarceți pe dos hainele înainte de a le spăla. Pentru a obține rezultate optime, spălați articolele delicate cu detergent lichid.

### Albe

Pentru spălarea prosoapelor, a lenjeriilor, a fețelor de mese și a lenjeriilor de pat cu nivel de murdărie normal și pronunțat, din bumbac și in rezistent. Faza de spălare principală este precedată de una de prespălare numai dacă s-a selectat temperatura de 90°C. În acest caz se recomandă să puneți detergent atât în secțiunea de prespălare, cât și în cea de spălare principală.

### Anti Pete 40°

Programul este potrivit pentru rufe foarte murdare, cu culori rezistente. Clasa de spălare va fi superioară celei standard (clasa A). Dacă folosiți acest program, nu amestecați rufe de diferite culori. Recomandăm utilizarea detergentilor pudră. Dacă petele sunt persistente, se recomandă tratarea prealabilă a acestora cu aditivi speciali.

### Rapid 30 min

Pentru spălarea rapidă a rufelor ușor murdare. Ciclul durează doar 30 de minute și economisește timp și energie.

### Centrifugare & evacuare

Stoarcă încălcătura, apoi evacuează apa. Pentru rufe rezistente. Dacă excludeți ciclul de centrifugare, mașina doar va evacua apa.

### Clătire & centrifugare

Clătește rufe, apoi pornește centrifugarea. Pentru rufe rezistente.

### Împrospătare cu abur

După terminarea ciclului articolele vor fi umede, de aceea, vă recomandăm să le atârnați la uscat (2 kg, aproximativ 3 articole). Acest program împrospătează rufe, elimină mirosurile neplăcute și relaxează fibrele. Puneți în mașină numai articole uscate și curate, apoi selectați programul „Împrospătare cu abur”. După terminarea ciclului hainele vor fi ușor umede, vor putea fi purtate după câteva minute. Rufe tratate cu programul „Împrospătare cu abur” se calcă mai ușor.

! Nu adăugați nici balsam, nici detergent.

! Nu se recomandă pentru articolele din lână sau din mătase.

### 20°C

Pentru spălarea articolelor de bumbac ușor murdare, la o temperatură de 20 °C.

### Lână - Woolmark Apparel Care - Verde:

Woolmark Company a aprobat ciclul „Lână” pentru spălarea articolelor din lână pentru care se recomandă „spălare manuală”, cu condiția să fie respectate indicațiile de pe eticheta articolelor și cele ale producătorului acestei mașini de spălat.

(M1127)



### Anti alergic

Pentru eliminarea alergenilor importanți, cum ar fi polenul, acarienii și părul de câine sau pisică.

### Lenjerie Pat & Prosoape

Pentru spălarea așternuturilor într-un singur ciclu. Optimizează utilizarea balsamului, economisește timp și energie. Recomandăm utilizarea detergentilor pudră.

### Eco Bumbac

Pentru spălarea articolelor de bumbac cu nivel normal de murdărie. La 40 °C și la 60°C.

## AFIȘAJ

Afișajul este util pentru programarea mașinii de spălat și prezintă o mulțime de informații.

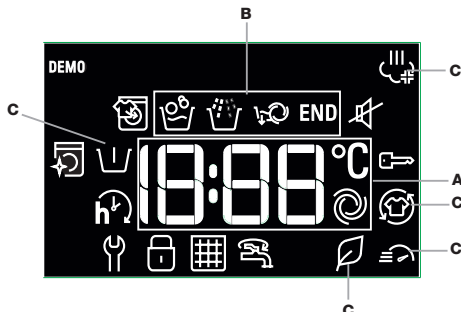

Durata ciclurilor de spălare disponibile și timpul rămas până la terminarea ciclului curent apar în secțiunea **A** (pe afișaj apare durata maximă a ciclului selectat, ceea ce poate scădea după câteva minute, întrucât durata efectivă a programului depinde de încălcătură și de setările alese). Dacă a fost setată opțiunea ÎNTĂRZIERE START, se va afișa număratoarea inversă până la începerea ciclului de spălare. Dacă apăsați butonul corespunzător, puteți vedea valorile vitezei maxime de centrifugare și a temperaturii, atinse de mașină în timpul ciclului de spălare selectat sau valorile selectate cel mai recent, dacă acestea sunt compatibile cu ciclul selectat.

„Etapetele ciclului de spălare” corespunzătoare ciclului selectat și „etapa ciclului de spălare” care se execută apar în secțiunea **B**:

Spălare principală

Clătire

Centrifugare + Pompare

Referințele **C** indică opțiunile de spălare disponibile (consultați secțiunea „Opțiuni”).

Dacă este aprins, simbolul „ÎNTĂRZIERE START” indică faptul că au fost afișate valorile de întârziere setate.

Simbolul indică posibilitatea introducerii unor articole suplimentare după începerea programului de spălare (consultați secțiunea „Adăugarea unor articole”).

Simbolul indică posibilitatea de a suprima sunetele emise la apăsarea tastelor. Dacă sunetul este dezactivat, aproape toate sunetele vor fi suprimate. Nu rămân active decât semnalele și alarmele sonore, precum și sunetul de la terminarea ciclului de spălare.

Pentru a activa/dezactiva suprimarea sunetelor, apăsați prelung butonul.

### INDICATOARE PE AFIȘAJ

Eroare: Sunați la service

Consultați secțiunea Depanare

Eroare: Filtrul de apă este înfundat

Apa nu se poate evacua; este posibil să se fi înfundat filtrul de apă

Eroare: Mașina nu are apă

Alimentarea cu apă este insuficientă sau lipsește.

Dacă apare o eroare, consultați secțiunea „Depanare”.

### Blocarea tastelor

Pentru a bloca panoul de control, țineți apăsat butonul „Blocare taste” timp de aproximativ 3 secunde. Se aprinde simbolul indicând blocarea panoului de control (butonul „PORNIT/OPRIT” rămâne activ). Această funcție împiedică modificarea neintenționată a programelor, în special de copii. Pentru a debloca panoul de control, țineți apăsat butonul „Blocare taste” timp de aproximativ 3 secunde.

### Indicatorul ușă blocată

Dacă este aprins, simbolul indică faptul că ușa este blocată. Pentru a împiedica deteriorarea ușii, nu încercați să o deschideți până când simbolul nu s-a stins pe afișaj. Pentru a deschide ușa în timpul unui ciclu, apăsați butonul START/PAUZĂ dacă simbolul este stins, ușa poate fi deschisă.

## PRIMA UTILIZARE

După instalarea mașinii, înainte de a prima utilizare, lansați un ciclu de spălare cu detergent și fără rufe.

## UTILIZAREA ZILNICĂ

Pregătiți rufe conform recomandărilor din secțiunea „SFATURI ȘI SUGESTII”.

– Apăsați butonul Pornit/Oprit.

– Deschideți ușa. Puneți rufe în mașină. Aveți grijă să nu depășiți cantitățile maxime indicate în tabelul cu ciclurile de spălare.

– Trageți sertarul distribuitorului și puneți detergent în compartimentele corespunzătoare, conform descrierii din secțiunea „SERTARUL DISTRIBUTORULUI DE DETERGENT”.

– Închideți ușa.

– Mașina afișează automat temperatura și viteza de centrifugare mod implicit care se pot folosi în ciclul selectat sau setările utilizate cel mai recent, dacă acestea sunt compatibile cu ciclul selectat.

– Selectați ciclul de spălare dorit.

– Selectați opțiunile dorite.

– Apăsați butonul START/PAUZĂ pentru a porni ciclul de spălare. Ușa se blochează (se aprinde simbolul).

## TRECEREA UNUI CICLU ÎN PAUZĂ

Pentru a trece în pauză un ciclu de spălare, apăsați din nou butonul START/PAUZĂ. Pentru a continua un ciclu de spălare întrerupt, apăsați din nou butonul START/PAUZĂ.

## DESCHIDEREA UȘII ÎN CAZ DE NECESITATE



După ce pornește un ciclu, simbolul se aprinde pentru a indica faptul că ușa nu poate fi deschisă. Ușa rămâne blocată pe toată perioada ciclului de spălare. Dacă trebuie să deschideți ușa în timpul unui ciclu început, de exemplu, doriți să adăugați sau să scoateți rufe, apăsați butonul START/PAUZĂ pentru a trece ciclul în pauză. Dacă simbolul nu este aprins, ușa nu poate fi deschisă. Apăsați din nou butonul START/PAUZĂ pentru a continua ciclul.

## ADĂUGAREA DE RUFEE

Când se pot adăuga articole suplimentare în mașină fără a deteriora performanțele de spălare, pe afișaj apare o pictogramă. Pentru a adăuga articole, întâi opriți mașina de spălat, apăsând butonul START/PAUZĂ, apoi deschideți ușa și puneți rufe în mașină.

Apăsați din nou butonul START/PAUZĂ  pentru a continua ciclul de spălare din punctul în care a fost întrerupt.



## SCHIMBAREA UNUI CICLU DE SPĂLARE CARE A ÎNCEPUT DEJA

Pentru a schimba un ciclu de spălare în desfășurare, treceți în pauză mașina de spălat, cu butonul START/PAUZĂ , apoi selectați ciclul dorit și apăsați din nou butonul START/PAUZĂ .

! Pentru a anula un ciclu care a început deja, țineți apăsat butonul PORNIT/OPRIT

. Ciclul se va opri, apoi se va opri și mașina.

## LA SFÂRȘITUL CICLULUI DE SPĂLARE

Terminarea ciclului va fi indicată prin apariția cuvântului „END” pe afișaj. Când se stinge simbolul , ușa poate fi deschisă. Deschideți ușa, scoateți rufe și opriți mașina. Dacă nu apăsați butonul Pornit/Oprit , mașina de spălat se va opri automat după aproximativ 10 minute.

## OPȚIUNI

– Dacă opțiunea selectată nu este compatibilă cu ciclul de spălare ales, indicatorul va lumina intermitent, se va emite un semnal sonor, iar opțiunea nu se va activa.

– Dacă opțiunea selectată nu este compatibilă cu o altă opțiune selectată anterior, indicatorul va lumina intermitent, se va emite un semnal sonor, iar opțiunea nu se va activa.

### Igienizare cu abur

Această opțiune îmbunătățește performanțele de spălare prin generarea de aburi în timpul ciclului de spălare, pentru a elimina bacteriile din fibre, care sunt și tratate în același timp. Puneți rufe în tambur, alegeți un program compatibil și selectați opțiunea Igienizare cu abur.

! Aburii generați de mașina de spălat în timpul acestei operații pot încețoșa geamul ușii.

### Rapid / Green

La prima apăsare a acestui buton se selectează opțiunea Rapid și se reduce durata ciclului.

La a doua apăsare se selectează opțiunea Green, permițând reducerea consumului de energie.

### Final care

Mașina de spălat va răscoli periodic rufe prin rotații încete ale tamburului.

Opțiunea Final care pornește după terminarea ciclului și poate dura cel mult 6 ore.

Procesul poate fi întrerupt oricând prin apăsarea unui buton de pe panoul de control sau prin returnarea selectorului de program.

### Active Care

Detergentul, într-un amestec preliminar cu apa, formează o emulsie unică. Aceasta pătrunde mai bine în fibre, îndepărtează petele chiar și la temperaturi mici, fără să degradeze culorile sau materialele. Aceste rezultate se obțin prin mai multe mișcări speciale ale tamburului, menite să îngrijească optim rufe.

Pentru această opțiune se recomandă utilizarea unui detergent pulbere sau lichid.

### Întârziere Start

Pentru a întârzia pornirea ciclului selectat, apăsați de mai multe ori butonul corespunzător, până când ajungeți la perioada de întârziere dorită. Dacă această opțiune este activată, pe afișaj apare simbolul . Pentru a elimina setarea de pornire întârziată, apăsați butonul până când apare „OFF” pe afișaj.

### Temperatura

Fiecare ciclu de spălare are o temperatură predefinită. Pentru a modifica temperatura, apăsați butonul „°C”. Valoarea apare pe afișaj.

### Centrifugare

Fiecare ciclu de spălare are o viteză de centrifugare predefinită. Pentru a modifica viteza de centrifugare, apăsați butonul „”. Valoarea apare pe afișaj.

## PROCEDURA DE DECALCIFIERE ȘI DE CURĂȚARE

La intervale regulate (aproximativ din 50 în 50 de cicluri de spălare) pe afișaj va apărea pictograma , prin care se va recomanda executarea unui ciclu de întreținere pentru a curăța mașina de spălat și pentru a combate depunerea de calcar și mirosurile neplăcute.

Pentru a șterge recomandarea de decalcifiere, rotiți selectorul de program sau apăsați orice buton (inclusiv butonul PORNIT/OPRIT).

Pentru întreținere optimă, vă recomandăm să utilizați un agent WPRO care îndepărtează depunerile de calcar și grăsimile. Respectați instrucțiunile de pe pachet.

Produsul se poate cumpăra prin serviciul de asistență tehnică sau prin site-ul [www.whirlpool.eu](http://www.whirlpool.eu).

Whirlpool nu își asumă nicio răspundere pentru eventualele deteriorări provocate de utilizarea altor produse de curățare disponibile în comerț.

## SFATURI ȘI SUGESTII

### Sortați rufe în funcție de

Tipul de țesătură/eticheta de întreținere (bumbac, fibre mixte, sintetice, lână, spălare manuală). Culoare (separați articolele colorate de cele albe, spălați separat articolele colorate noi). Țesături delicate (spălați articole vestimentare mici, precum ciorapii de nailon, și articole cu agățatori, precum sutienele, într-un sac de pânză sau o față de pernă cu fermoar).

### Goliți toate buzunarele

Obiecte precum monede sau brichete pot deteriora atât rufe, cât și tamburul.

### Respectați recomandările referitoare la dozaj/aditiv

Astfel obțineți rezultate de curățare optime. În material nu rămân reziduuri de detergent care să provoace iritații și se reduce risipa de detergent.

### Spălați la temperaturi mai mici, cu cicluri mai lungi

Programele cu cele mai bune consumuri de energie sunt, în general, cele care durează mai mult, dar folosesc temperaturi mai mici.

### Respectați cantitățile de rufe

Dacă încărcați mașina de spălat respectând capacitățile indicate în „TABELUL CU PROGRAME”, economisiți apă și energie.

### Zgomot și umezeală rămasă

Acestea sunt influențate de turația de centrifugare: cu cât aceasta este mai mare în etapa de stoarcere, cu atât crește zgomotul și scade cantitatea de apă rămasă în rufe.

## ÎNGRIJIREA ȘI ÎNTREȚINEREA

Pentru operațiunile de curățare și întreținere, opriți și scoateți din priză mașina de spălat rufe. Nu utilizați lichide inflamabile pentru a curăța mașina de spălat rufe. Curățați și întrețineți periodic mașina de spălat (de cel puțin 4 ori pe an).

### Închiderea alimentării cu apă și cu electricitate

Închideți robinetul de apă după fiecare spălare. Acest lucru va reduce uzura sistemului hidraulic din mașina de spălat și va contribui la prevenirea scurgerilor. Decuplați mașina de spălat de la priză înainte de operațiile de curățare sau întreținere.

### Curățarea mașinii de spălat

Părțile exterioare și piesele de cauciuc ale aparatului se pot curăța cu o cârpă moale, umezită în apă caldă, cu săpun. Nu folosiți nici solvenți, nici produse abrazive.

### Curățarea sertarului distribuitorului de detergent

Scoateți sertarul distribuitorului de detergent: ridicăți-l și trageți-l în afară. Spălați-l cu apă sub robinet; această procedură trebuie executată la intervale regulate.

### Îngrijirea ușii și a tamburului

Când nu spălați, lăsați ușa mașinii întredeschisă pentru a împiedica formarea mirosurilor neplăcute.

### Curățarea pompei

Mașina de spălat este prevăzută cu o pompă cu autocurățare. Aceasta nu necesită întreținere. Obiectele mici (de exemplu, monedele sau nasturii) pot cădea în camera de protecție preliminară, amplasată la baza pompei.

! Asigurați-vă că s-a terminat ciclul de spălare și decuplați aparatul de la priză.

Pentru a ajunge la camera de protecție preliminară:

- scoateți panoul frontal al mașinii de spălat: introduceți o șurubelniță sub acesta, în centru și la margini, și folosiți-o ca pe o pârghie;
- puneți un recipient plat și lat sub filtrul de apă, în care să se scurgă apa reziduală;
- slăbiți capacul pompei de scurgere, întorcându-l sens antiorar: este normal să iasă un pic de apă;
- curățați bine interiorul;
- înșurubați la loc capacul;
- puneți la loc panoul frontal și aveți grijă ca agățătorile să fie așezate corect înainte de a împinge panoul la loc.

### Verificarea furtunului de alimentare cu apă

Verificați cel puțin o dată pe an furtunul de alimentare cu apă. Dacă are crăpături sau rupturi, furtunul trebuie înlocuit. În caz contrar, presiunea mare a apei îl poate rupe.

! Nu utilizați niciodată furtunuri care au fost folosite anterior.

## GARNITURA ANTIMICROBIANĂ

Garnitura din jurul ușii este fabricată dintr-un amestec special pentru a asigura protecție antimicrobiană, ceea ce reduce cu până la 99,99% proliferarea bacteriilor. Garnitura conține piritionat de zinc, o substanță cu efecte biocide, care reduce proliferarea microbilor dăunători (\*) cum ar fi bacteriile și mucegaiurile care pot duce la apariția petelor și a mirosurilor neplăcute, precum și la deteriorarea produsului.

(\*) Conform testelor efectuate de Universitatea din Perugia, Italia, cu:

Staphylococcus aureus, Escherichia coli, Pseudomonas aeruginosa, Candida albicans, Aspergillus niger, Penicillium digitatum.

În cazuri excepționale, contactul prelungit al pielii cu garnitura poate provoca reacții alergice.

## ACCESORII

Contactați serviciul de asistență tehnică pentru a afla dacă accesoriile de mai jos sunt disponibile pentru acest model de mașină de spălat.

### Kit de suprapunere

Cu acest kit puteți fixa un uscător pe placa superioară a mașinii de spălat, pentru a economisi spațiu și pentru a facilita încărcarea și descărcarea uscătorului.







## TRANSPORTUL ȘI MANIPULAREA

Nu ridicați mașina de spălat ținând-o de placa superioară.

Scoateți ștecherul mașinii din priză și închideți robinetul de apă. Asigurați-vă că ați închis bine atât ușa mașinii de spălat, cât și sertarul distribuitorului de detergent. Desprindeți furtunul de alimentare de pe robinetul de apă, apoi demontați furtunul de scurgere de la conducta de scurgere. Scurgeți complet apa rămasă în furtunuri și fixați furtunurile astfel încât să nu se deterioreze în timpul transportului. Montați la loc șuruburile de fixare pentru transport. Repetați, în ordine inversă, pașii procedurii de îndepărtare a șuruburilor de fixare pentru transport, descriși în „Instrucțiunile de instalare”.

## DEPANARE

Este posibil ca, uneori, mașina de spălat să nu funcționeze conform așteptărilor. Înainte de a apela la Serviciul de asistență tehnică, asigurați-vă că problema nu se poate rezolva simplu, urmând instrucțiunile din următoarea listă.

Anomalii	Cauze posibile / Soluție
<b>Mașina de spălat nu pornește.</b>	Aparatul nu este conectat complet la priza electrică sau nu face contact. Este pană de curent în casă.
<b>Ciclul de spălare nu pornește.</b>	Ușa mașinii de spălat nu este închisă corect. Butonul PORNIT/OPRIT  nu a fost apăsat. Butonul START/PAUZĂ  nu a fost apăsat. Robinetul de apă nu a fost deschis. Este setată pornirea întârziată. Este activ modul Demo (consultați mai jos instrucțiunile de dezactivare).
<b>Mașina de spălat nu se umple cu apă (pe afișaj apare „”).</b>	Furtunul de alimentare cu apă nu este racordat la robinet. Furtunul este îndoit. Robinetul de apă nu a fost deschis. Alimentarea cu apă a casei este fost oprită. Presiunea apei este prea mică. Butonul START/PAUZĂ  nu a fost apăsat.
<b>Mașina de spălat se alimentează cu apă și o evacuează continuu.</b>	Furtunul de scurgere nu a fost montat la o înălțime cuprinsă între 65 și 100 cm față de podea. Capătul liber al furtunului este scufundat în apă. Sistemul de scurgere din casă nu are țevă de aerisire. Dacă problema persistă și după aceste verificări, închideți robinetul de apă, opriți aparatul și contactați Serviciul de asistență tehnică. Dacă mașina se află la un etaj superior al clădirii, pot apărea probleme de sifonare, ceea ce determină mașina de spălat să se alimenteze cu apă și să o evacueze continuu. În comerț se găsesc se găsesc supape speciale antisifonare, care contribuie la prevenirea acestor neplăceri.
<b>Mașina de spălat nu evacuează apa și pe afișaj apare simbolul  (F9E1).</b>	Curățați filtrul pompei (consultați capitolul Îngrijire și întreținere) Furtunul de scurgere este îndoit. Conducta de scurgere este înfundată.
<b>Mașina de spălat vibrează mult în timpul ciclului de centrifugare.</b>	Șuruburile de fixare pentru transport nu au fost scoase corect în timpul instalării. Mașina de spălat nu are poziție perfect orizontală. Mașina de spălat stă între mobilă și perete.
<b>Mașina de spălat prezintă scurgeri.</b>	Furtunul de alimentare cu apă nu este racordat corect. Sertarul distribuitorului de detergent este înfundat. Furtunul de scurgere nu este montat corect.
<b>Simbolul  se aprinde intermitent și pe afișaj apare un cod de eroare (de exemplu, F1E1, F4...).</b>	Opriți mașina de spălat, decuplați-o de la priza electrică, așteptați aproximativ 1 minut, apoi porniți-o din nou. Dacă problema persistă, contactați serviciul de asistență tehnică.
<b>Se formează prea multă spumă.</b>	Detergentul nu este potrivit pentru spălarea cu mașina (trebuie să aibă specificația „pentru mașini de spălat”, „pentru spălare manuală și mașini de spălat”, „automat” sau ceva asemănător). S-a utilizat prea mult detergent.
<b>Pictograma „” se aprinde intermitent, se afișează viteza de centrifugare „0”.</b>	Încărcătura dezechilibrată nu permite executarea ciclului de centrifugare, acesta a fost anulat pentru a proteja mașina de spălat. Dacă doriți centrifugarea unor rufe ude, puneți în mașină mai multe articole de mărimi diferite și porniți programul „Centrifugare & evacuare”. Evitați să spălați mai multe încărcături mici, alcătuite din articole puține, mari și care rețin apa. Puneți articole de mărimi diferite într-o încărcătură.

Dezactivarea MODULUI DEMO : Următoarele acțiuni trebuie efectuate una după alta, fără pauze. Porniți mașina, apoi opriți-o. Apăsați butonul START/PAUZĂ  până când se aude un semnal sonor. Porniți din nou mașina. Indicatorul „DEMO” se aprinde de câteva ori, apoi se stinge.



### Puteți descărca instrucțiunile privind siguranța, fișa tehnică a produsului și datele energetice:

- Vizitând site-ul nostru web <http://docs.hotpoint.eu>.
- Utilizând codul QR
- Ca alternativă, **contactați serviciul nostru de asistență tehnică post-vânzare** (Consultați numărul de telefon din certificatul de garanție). Când contactați serviciul nostru de asistență tehnică post-vânzare, vă rugăm să precizați codurile specificate pe plăcuța cu date de identificare a produsului dumneavoastră.

Pentru informații despre reparații și întreținere, vizitați [www.hotpoint.eu](http://www.hotpoint.eu)  
Informațiile despre model se pot obține cu ajutorul codului QR trecut pe eticheta cu date despre consumul de energie. Eticheta conține și identificatorul de model, care se poate folosi pentru a consulta portalul registru de la adresa <https://eprel.ec.europa.eu>.

