

# BI WMWG 71483E EU N

12NC: 859991620860

Código EAN: 8003437616884

Whirlpool

SENSING THE DIFFERENCE



## Lavadora carga frontal de encastre Whirlpool: Lavadora de encastre Whirlpool, 7kg - BI WMWG 71483E EU N

Las características de esta lavadora integrable Whirlpool: color blanco. Capacidad espaciosa de 7kg. Rápida y eficiente velocidad de centrifugado de 1400 revoluciones por minuto. Tecnología exclusiva 6th SENSE, que dinámicamente ajusta los parámetros según el tipo de carga, asegurando el máximo cuidado para tus prendas. Extraordinaria clasificación energética A+++, con un ahorro energético del 10%.



### Tecnología 6th Sense

Descubra el cuidado perfecto. Los sensores inteligentes 6th SENSE adaptan los recursos según el tamaño y tipo de carga, ofreciendo optimización de tiempo, energía y agua.



### FreshCare+

El nuevo sistema FreshCare+ masajea delicadamente tus prendas gracias a movimientos lentos combinados con la acción del vapor, que permite que el aire circule en los tejidos manteniendo así las prendas frescas y sin malos olores. El tratamiento FreshCare+ mantiene tus prendas más frescas hasta 6 horas después del ciclo. No compatible con los programas diseñados para prendas delicadas y edredones.



### SoftMove

La tecnología SoftMove proporciona un movimiento de tambor durante los ciclos, lo que garantiza un cuidado especial para sus prendas delicadas.



### Motor SenseInverter

Prestación silenciosa. El innovador Motor SenseInverter de esta lavadora Whirlpool está diseñado para una prestación prolongada y silenciosa. Disfruta de resultados ideales y de una calma y tranquilidad extra.



### 1400 rpm

Extraordinaria velocidad. Esta lavadora Whirlpool ofrece una velocidad de centrifugado de 1400 revoluciones por minuto.



### Eficiencia energética D

Eficiencia energética óptima. Con su calificación energética D, esta lavadora Whirlpool te permitirá disfrutar tanto de un gran rendimiento como de un consumo energético óptimo.



### Capacidad de 7 kg

Esta lavadora Whirlpool dispone de un tambor de capacidad de 7 kg para tus prendas.

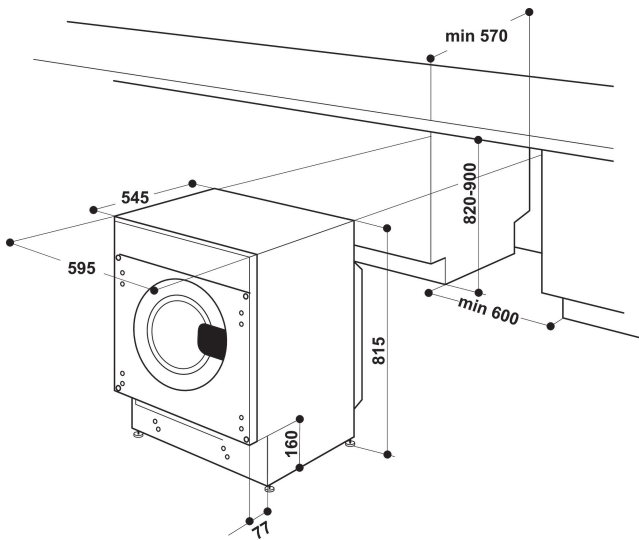

- Capacidad de carga hasta 7,0 kg
- Clase energética: D
- Velocidad de centrifugado a máxima capacidad: 1400 rpm
- Clase de eficiencia de centrifugado: B
- 72 dBA - Clases de ruido: A
- Acabado Blanco
- Tecnología 6th Sense. Consumo de agua, energía y tiempo en función de la carga
- Función **FreshCare+**
- Seguridad del agua: 1 Eltek
- Inicio retrasado
- Diario mezclado 40 °C
- Eco Algodón
- Programa de lavado a mano y lana
- Programa de tejidos mixtos
- Programa de ropa grande especial

# BI WMWG 71483E EU N

12NC: 859991620860

Código EAN: 8003437616884

# Whirlpool

SENSING THE DIFFERENCE

## CARACTERÍSTICAS PRINCIPALES



Grupo de producto	Lavadora
Tipo de construcción	Integrable
Encimera extraíble	No
Tipo de carga	Cargador frontal
Color principal del producto	Blanco
Marco de la puerta	Marco blanco
Manija de la puerta	Blanco
Potencia de conexión	1850
Intensidad corriente eléctrica	10
Tensión	220-240
Frecuencia	50
Longitud del cable de alimentación eléctrica	120
Tipo de clavija	Schuko
Altura del producto	815
Anchura del producto	595
Fondo del producto	545
Fondo con puerta abierta a 90 grados	0
Peso neto	66

## CARACTERÍSTICAS TÉCNICAS

Conectividad	No
Programa automático	Si
Velocidad de centrifugado en rpm del programa eco 40-60 a capacidad nominal (EU 2017/1369) - REDONDO	1400
Omitir centrifugado	Si
Control de equilibrio	si
Tipo de sistema de protección de agua	1 Eltek
Opción de lavado en frío	No
Indicación de fase del programa	DISPLAY
Indicación de tiempo restante	No
Opción de programación diferida	Continuo
Tiempo de retardo máximo de inicio	0
Material de la cuba	Plástico
Volumen del tambor	52
Toma de agua caliente y fría	No
Bloqueo para niños en el teclado	si
Bisagra de la puerta	Izquierda

## DATOS DE CONSUMO



Capacidad máxima en kg (EU 2017/1369)	7,0
Clase de eficiencia energética (norma (UE) 2017/1369)	D
Ponderación de consumo de energía en kWh por 100 ciclos de lavado del programa eco 40-60 (EU 2017/1369)	69
Eficiencia de centrifugado-secado del programa eco 40-60 (EU 2017/1369)	B
Velocidad de centrifugado en rpm del programa eco 40-60 a capacidad nominal (EU 2017/1369)	1351
Consumo de agua del programa eco en litros por ciclo (EU 2017/1369)	44
Consumo de energía en kWh por ciclo, sobre la base del programa eco 40-60 (EU 2017/1369)	0,689
Consumo de energía en modo de espera (EU 2017/1369)	0,50
Consumo de energía en modo apagado (EU 2017/1369)	0,50
Contenido de humedad residual ponderado (D) (EU 2017/1369)	53,0
Duración del programa eco 40-60 en horas y minutos a capacidad nominal (EU 2017/1369)	205
Clase de emisiones de ruido aéreo (EU 2017/1369)	A



 **ENERGY** 

WHIRLPOOL BI WMWG 71483E EU N

**A** **B** **C** **D** **E** **F** **G** **D**

**69 kWh / 100**

 **7,0 kg**  **3:25**  **44 L**

 **AB CDEFG**  **72 dB** **ABCD**

2019/2014