

# **TISCHKÜHLSCHRANK**

Gebrauchsanweisung

# **TABLE-TOP REFRIGERATOR**

Instructions for use

# **RÉFRIGÉRATEUR TABLE-TOP**

Mode d'emploi

# **FRIGORIFERO SOTTOPIANO**

Istruzioni per l'uso

# **TAFELKOELKAST**

Gebruiksaanwijzing



<b>DEUTSCH</b>	Gebrauchsanweisung	Seite	4
<b>ENGLISH</b>	Instructions for use	Page	14
<b>FRANÇAIS</b>	Mode d'emploi	Page	24
<b>ITALIANO</b>	Istruzioni per l'uso	Pagina	34
<b>NEDERLANDS</b>	Gebruiksaanwijzing	Pagina	44

# SICHERHEITSHINWEISE

WICHTIG - Durchlesen und beachten!

Diese Sicherheitshinweise vor dem Gebrauch durchlesen. Diese für spätere Nachschlagezwecke in der Nähe aufbewahren.

In diesen Anweisungen sowie auf dem Gerät selbst werden wichtige Sicherheitshinweise angegeben, die durchgelesen und stets beachtet werden müssen. Der Hersteller übernimmt keine Haftung für die Nichtbeachtung dieser Sicherheitshinweise, für unsachgemäße Verwendung des Gerätes oder falsche Bedienungseinstellung.

⚠️ Babys und Kleinkinder (0-3 Jahre) müssen vom Gerät fern gehalten werden. Jüngere Kinder (3-8 Jahre) müssen vom Gerät fern gehalten werden, es sei denn, sie werden ständig beaufsichtigt. Dieses Gerät darf von Kindern ab 8 Jahren sowie Personen mit herabgesetzten physischen, sensorischen oder geistigen Fähigkeiten und Mangel an Erfahrung und Kenntnissen nur unter Aufsicht oder nach ausreichender Einweisung durch eine für ihre Sicherheit verantwortliche Person verwendet werden. Kinder dürfen nicht mit dem Gerät spielen. Die Reinigung und Pflege des Gerätes darf von Kindern nicht ohne Aufsicht durchgeführt werden. Kindern im Alter von 3 bis 8 Jahren ist es erlaubt, Lebensmittel in Kühlgeräte ein- und daraus auszuräumen.

## ZULÄSSIGE NUTZUNG

⚠️ VORSICHT! Das Gerät ist nicht für den Betrieb mit einer externen Schaltvorrichtung, z. B. einem Timer oder einer separaten Fernbedienung, ausgelegt.

⚠️ Dieses Gerät ist für Haushaltsanwendungen und ähnliche Anwendungen konzipiert, zum Beispiel: Mitarbeiterküchen im Einzelhandel, in Büros oder in anderen Arbeitsbereichen; Gasthäuser; für Gäste in Hotels, Motels, Bed-and-Breakfast-Anwendungen und anderen Wohnumgebungen.

⚠️ Dieses Gerät eignet sich nicht für den professionellen Einsatz. Das Gerät ist nicht für die Benutzung im Freien geeignet.

⚠️ Die im Gerät verwendete Lampe ist speziell für Elektrogeräte konzipiert und ist nicht für die Beleuchtung von Räumen geeignet (EU-Verordnung 244/2009).

⚠️ Das Gerät ist für den Einsatz in Räumen mit nachstehenden Umgebungstemperaturbereichen ausgelegt, die ihrerseits von der Klimaklasse auf dem Typenschild abhängig sind. Wird der vorgegebene Temperaturbereich für das Gerät für einen längeren Zeitraum unter- oder überschritten, kann es zu Funktionsstörungen kommen.

## Klimaklasse

### Umgebungstemperaturen:

SN: Von 10 bis 32 °C  
ST: Von 16 bis 38 °C;  
N: Von 16 bis 32 °C  
T: Von 16 bis 43 °C



Dieses Gerät ist FCKW-frei. Der Kältemittelkreislauf enthält R600a (HC). Hinweis zu Geräten mit Isobutan (R600a): Isobutan ist ein umweltverträgliches, natürliches Gas, es ist jedoch leicht entflammbar. Aus

diesem Grund sicherstellen, dass die Leitungen des Kühlmittelkreislaufs nicht beschädigt sind, insbesondere beim Entleeren des Kühlmittelkreislaufs.

- ⚠ ACHTUNG: Beschädigen Sie auf keinen Fall die Leitungen des Kältemittelkreises.
- ⚠ ACHTUNG: Lüftungsöffnungen in der Geräteverkleidung oder im Einbaumöbel sind von Behinderungen frei zu halten.
- ⚠ ACHTUNG: Zum Beschleunigen des Abtauvorganges niemals zu anderen mechanischen, elektrischen oder chemischen Hilfsmitteln greifen als zu den vom Hersteller empfohlenen.
- ⚠ ACHTUNG: Verwenden Sie keine elektrischen Geräte in den Fächern des Gerätes, wenn deren Einsatz nicht explizit vom Hersteller zugelassen worden ist.
- ⚠ ACHTUNG: Eisbereiter und/oder Wasserspender, die nicht direkt mit der Wasserleitung verbunden sind, dürfen nur mit Trinkwasser befüllt werden.
- ⚠ ACHTUNG: Automatische Eisbereiter und/oder Wasserspender müssen an eine Wasserleitung angeschlossen werden, die nur Trinkwasser mit einem Wasserleitungsdruck zwischen 0,17 und 0,81 MPa (1,7 und 8,1 bar) liefert.
- ⚠ Bewahren Sie keine explosionsgefährdeten Stoffe wie Spraydosen im oder in der Nähe des Gerätes auf. Das gleiche gilt für Benzin und sonstige entflammbare Stoffe und deren Verwendung.
- ⚠ Die in den Kühlkassus (bei manchen Modellen vorhanden) enthaltene (ungiftige) Flüssigkeit

darf nicht verschluckt werden. Verzehren Sie Eiswürfel oder Wassereis nicht unmittelbar nach der Entnahme aus dem Gefrierfach, da sie Kälteverbrennungen hervorrufen können.

- ⚠ Bei Produkten, die für den Gebrauch eines Luftfilters hinter einer zugänglichen Lüfterabdeckung ausgelegt sind, muss der Filter bei laufendem Kühlschrank stets eingesetzt sein.
- ⚠ Bewahren Sie keine Glasbehälter mit Flüssigkeiten im Gefrierfach, sie könnten zerbrechen. Blockieren Sie das Gebläse (falls inbegriffen) nicht mit Lebensmitteln. Prüfen Sie nach dem Ablegen von Lebensmitteln, ob die Tür der Fächer korrekt schließt, besonders die Tür des Gefrierfachs.
- ⚠ Beschädigte Dichtungen müssen so schnell wie möglich ausgetauscht werden.
- ⚠ Verwenden Sie das Kühlfach nur zur Aufbewahrung von frischen Lebensmitteln und das Gefrierfach nur zur Aufbewahrung von gefrorenen Lebensmitteln, zum Einfrieren von frischen Lebensmitteln und zur Herstellung von Eiswürfeln.
- ⚠ Unverpackte Lebensmittel so lagern, dass sie nicht mit den Innenwänden des Kühl- bzw. Gefrierfachs in Berührung kommen. Möglicherweise verfügt das Gerät über Sonderfächer (Frischefach, Null-Grad-Box, ...).
- Falls nicht anderweitig in der Anleitung des Gerätes anders angegeben, können diese für eine gleichmäßige Funktion im gesamten Gerät herausgenommen werden.
-  Das brennbare Gas C-Pentan wird als Treibmittel im Isolierschaum eingesetzt.

Die für die Lagerung von bestimmten Arten von Lebensmitteln am besten geeigneten Fächer des Geräts werden unter Berücksichtigung der unterschiedlichen Temperaturverteilung in den verschiedenen Fächern des Geräts wie folgt eingeteilt:

1) Oberer Bereich des Kühlschranks & Tür - Temperaturbereich: Zum Lagern tropischer Früchte, Konservendosen, Getränke, Eier, Soßen, Pickles, Butter und Marmelade

2) Mittlerer Bereich des Kühlschranks - kalter Bereich: Zum Lagern von Käse, Milch, Milchprodukten, Feinkost, Joghurt

3) Unterer Bereich des Kühlschranks - kältester Bereich: Zum Lagern von Aufschnitt, Desserts, Fleisch und Fisch, Käsekuchen, frischen Nudeln, saurer Sahne, Pesto/ Tomatensoße, hausgemachten Speisen, Tortencreme, Pudding und Frischkäse

4) Obst- & Gemüsefach am Boden des Kühlschranks: Zum Lagern von Gemüse und Obst (ausgenommen tropische Früchte)

5) Kühlfach: Lagern Sie nur Fleisch und Fisch im kältesten Fach

Beachten Sie Folgendes, um eine Verunreinigung der Lebensmittel zu vermeiden:

- Die Tür längere Zeit zu öffnen, kann zu einem deutlichen Anstieg der Temperatur in den Fächern des Geräts führen.
- Reinigen Sie Oberflächen, die mit Lebensmitteln in Berührung kommen können, und zugängliche Ablaufsysteme regelmäßig.
- Reinigen Sie die Wasserbehälter, wenn diese 48 h lang nicht verwendet wurden; spülen Sie

das an eine Wasserleitung angeschlossene Wassersystem, wenn 5 Tage lang kein Wasser entnommen wurde.

- Lagern Sie rohes Fleisch und Fisch in entsprechenden Behältern im Kühlschrank, sodass diese nicht mit anderen Lebensmitteln in Kontakt kommen oder darauf tropfen.
- Zwei-Stern-Gefrierfächer eignen sich zur Lagerung von gekaufter Tiefkühlkost, zum Lagern oder Herstellen von Eiscreme und Eiswürfeln.
- Frieren Sie frische Lebensmittel nicht in Ein-, Zwei- oder Drei-Stern-Fächern ein.
- Schalten Sie das Kühlgerät aus, wenn es längere Zeit leer bleibt. Tauen Sie dieses ab, reinigen und trocknen Sie es und lassen Sie die Tür offen, um Schimmelbildung im Inneren des Geräts zu vermeiden.

## INSTALLATION

⚠ Zum Transport und zur Installation des Gerätes sind zwei oder mehrere Personen erforderlich - Verletzungsgefahr. Schutzhandschuhe zum Auspacken und zur Installation verwenden - Risiko von Schnittverletzungen.

⚠ Die Installation, einschließlich der Wasserversorgung (falls vorhanden), elektrische Anschlüsse und Reparaturen müssen von einem qualifizierten Techniker durchgeführt werden.

Reparieren Sie das Gerät nicht selbst und tauschen Sie keine Teile aus, wenn dies vom Bedienungshandbuch nicht ausdrücklich vorgesehen ist. Kinder vom Installationsort fern halten. Prüfen Sie das Gerät nach dem Auspacken auf Transportschäden. Bei Problemen wenden Sie sich

bitte an Ihren Händler oder an den nächsten Kundendienst. Nach der Installation müssen Verpackungsabfälle (Kunststoff, Styroporteile usw.) außerhalb der Reichweite von Kindern aufbewahrt werden - Erstickungsgefahr. Das Gerät vor Installationsarbeiten von der Stromversorgung trennen - Stromschlaggefahr. Während der Installation sicherstellen, das Netzkabel nicht mit dem Gerät selbst zu beschädigen - Brand- oder Stromschlaggefahr. Das Gerät erst starten, wenn die Installationsarbeiten abgeschlossen sind.

⚠ Achten Sie beim Bewegen des Gerätes darauf, den Boden (z. B. Parkett) nicht zu beschädigen. Stellen Sie das Gerät auf dem Boden oder einer für sein Gewicht ausreichend starken Halterung auf. Der Ort sollte der Größe und der Nutzung des Geräts entsprechen. Sicherstellen, dass sich das Gerät nicht in der Nähe einer Wärmequelle befindet und dass die vier Füße fest auf dem Boden aufliegen. Die Füße entsprechend einstellen und mit einer Wasserwaage kontrollieren, dass das Gerät vollkommen eben und standfest ist. Warten Sie mindestens zwei Stunden, bevor Sie das Gerät einschalten, um sicherzustellen, dass der Kältemittelkreislauf einwandfrei funktioniert.

Alle Abmessungen und Abstandsflächen die für die Installation des Gerätes erforderlich sind, befinden sich in dem Installationshandbuch.

⚠ **WARNUNG:** Stellen Sie beim Aufstellen des Geräts sicher, dass das Netzkabel nicht eingeklemmt oder beschädigt wird.

⚠ **WARNUNG:** Um Gefahren aufgrund von Instabilität zu verhindern, muss das Gerät gemäß Herstelleranweisungen platziert oder befestigt werden.

Der Kühlschrank darf nicht so aufgestellt werden, dass das Metallrohr eines Gasherdes, Metall- bzw. Wasserrohre oder elektrische Verkabelungen mit der Rückwand des Gerätes in Berührung kommen (oder mit der Kondensatorschlange).

⚠ Um eine ausreichende Belüftung sicherzustellen, muss an beiden Seiten und über dem Gerät etwas Platz gelassen werden. Der Abstand zwischen der Rückwand des Gerätes und der Wand hinter dem Gerät muss 50 mm betragen, um Zugang zu heißen Oberflächen zu vermeiden.

Eine Verringerung dieses Abstands erhöht den Energieverbrauch des Gerätes.

Entfernen Sie bitte das Netzkabel während der Installation vom Kondensatorhaken, bevor Sie das Gerät an die Stromversorgung anschließen.

## **HINWEISE ZUR ELEKTRIK**

⚠ Es muss gemäß den Verdrahtungsregeln möglich sein, den Netzstecker des Gerätes zu ziehen, oder es mit einem Trennschalter, welcher der Steckdose vorgeschaltet ist, auszuschalten. Das Gerät muss im Einklang mit den nationalen elektrischen Sicherheitsbestimmungen geerdet sein.

⚠ Verwenden Sie keine Verlängerungskabel, Mehrfachstecker oder Adapter. Nach der Installation dürfen Strom führende Teile für den Benutzer nicht

mehr zugänglich sein. Das Gerät nicht in nassem Zustand oder barfuß verwenden.

Das Gerät nicht verwenden, wenn das Netzkabel oder der Stecker beschädigt sind, wenn es nicht einwandfrei funktioniert, wenn es heruntergefallen ist oder in irgendeiner Weise beschädigt wurde.

⚠ Wenn das Netzkabel beschädigt ist, muss es aus Sicherheitsgründen vom Hersteller, von seinem Kundendienstvertreter oder einer ähnlich qualifizierten Fachkraft mit einem identischen Kabel ersetzt werden - Stromschlaggefahr.

⚠ **WARNUNG:** Bringen Sie keine Mehrfachstecker oder tragbare Stromversorgungsgeräte an der Geräterückseite an.

## REINIGUNG UND WARTUNG

⚠ **WARNUNG:** Vor dem Durchführen von Wartungsarbeiten ist sicherzustellen, dass das Gerät ausgeschaltet und von der Stromversorgung getrennt ist; Verwenden Sie keine Dampfreinigungsgeräte - Stromschlaggefahr.

⚠ Verwenden Sie keine Scheuermittel wie Fensterspray, Entfetter, entzündbare Flüssigkeiten, Reinigungspaste, konzentrierte Reinigungsmittel, Bleichmittel oder benzinhaltige Reinigungsmittel auf Kunststoffteilen, Innen- oder Türablagen oder Dichtungen. Benutzen Sie keine Papiertücher, Topfreiniger oder scharfen Gegenstände.

## ENTSORGUNG VON VERPACKUNGSMATERIALIEN

Das Verpackungsmaterial ist zu 100 % wiederverwertbar und trägt das Recycling-Symbol



Werfen Sie das Verpackungsmaterial deshalb nicht

einfach weg, sondern entsorgen Sie es gemäß den geltenden örtlichen Vorschriften.

## ENTSORGUNG VON HAUSHALTSGERÄTEN

Dieses Gerät wurde aus recycelbaren oder wiederverwendbaren Werkstoffen hergestellt. Entsorgen Sie das Gerät gemäß den regionalen Vorschriften zur Abfallbeseitigung.

Genauere Informationen zu Behandlung, Entsorgung und Recycling von elektrischen Haushaltsgeräten sind bei der örtlichen Behörde, der Müllabfuhr oder dem Händler erhältlich, bei dem das Gerät gekauft wurde. Dieses Gerät ist gemäß der Europäischen Richtlinie 2012/19/EU für Elektro- und Elektronik-Altgeräte (WEEE) gekennzeichnet.

Durch Ihren Beitrag zur korrekten Entsorgung dieses Produkts schützen Sie die Umwelt und die Gesundheit Ihrer Mitmenschen.

Das Symbol  auf dem Gerät bzw. auf dem beiliegenden Informationsmaterial weist darauf hin, dass dieses Gerät kein normaler Haushaltsabfall ist, sondern in einer Sammelstelle für Elektro- und Elektronik-Altgeräte entsorgt werden muss.

## ENERGIESPARTIPPS

Befolgen Sie die Aufstellanweisungen, um angemessene Belüftung sicherzustellen.

Eine unzureichende Belüftung hinten am Gerät erhöht den Energieverbrauch und verringert die Kühlkapazität.

Häufiges Öffnen der Tür kann zu einem erhöhten Energieverbrauch führen.

Die Innentemperatur des Gerätes und der Energieverbrauch können sowohl von der Umgebungstemperatur als auch vom Standort des Gerätes beeinflusst werden. Bei der Temperatureinstellung sind diese Faktoren zu berücksichtigen. Öffnen Sie die Tür nur so weit wie notwendig.

Platzieren Sie Lebensmittel zum Auftauen im Kühlschrank. Die niedrige Temperatur der gefrorenen Lebensmittel kühlt das Essen im Kühlschrank.

Lassen Sie warme Speisen und Getränke abkühlen, bevor Sie diese im Gerät platzieren. Die Position der Ablageflächen im Kühlschrank hat keinen Einfluss auf den effizienten Energieverbrauch. Lebensmittel müssen so auf den Ablageflächen platziert werden, dass eine korrekte Luftzirkulation sichergestellt wird (Lebensmittel dürfen sich nicht berühren und zwischen Lebensmitteln und Rückwand muss Abstand gehalten werden).

Sie können die Lagerkapazität der gefrorenen Lebensmittel durch Entnahme der Körbe und, wenn vorhanden, der Stop-Frost-Ablage, erhöhen.

Es gibt keinen Grund zur Beunruhigung im Falle von Geräuschen durch den Kompressor, diese sind normale Betriebsgeräusche.



# ERSTINBETRIEBNAHME

- Warten Sie mindestens zwei Stunden nach der Installation, bevor Sie das Gerät an das Stromnetz anschließen. Den Netzstecker in die Steckdose stecken und den Thermostatregler drehen, um das Gerät einzuschalten. Nach dem Einschalten des Geräts müssen Sie 4-6 Stunden warten, bis die korrekte Lagertemperatur für ein normal befülltes Gerät erreicht ist.
- Möglicherweise riecht Ihr Kühlschrank, wenn er zum ersten Mal in Betrieb genommen wird. Das ist völlig normal. Der Geruch vergeht, wenn Ihr Kühlschrank zu kühlen beginnt.

## GEBRAUCHSINFORMATION

### Einstellung des Thermostats

- Vorratsschränke (Kühler) haben kein Gefrierfach, können jedoch unter 5°C kühlen.
- Der Thermostat regelt automatisch die Innentemperatur des Kühlfachs. Durch Drehen des Knopfes von 1. auf 5. können kältere Temperaturen erzielt werden.
- Die Position « • » zeigt, dass der Thermostat geschlossen und keine Kühlung verfügbar ist.
- Für die kurzzeitige Lagerung von Lebensmitteln im Gefrierfach können Sie den Knopf zwischen die niedrigste und mittlere Position (1-3) einstellen.
- Für eine langfristige Lagerung von Lebensmitteln können Sie den Knopf auf die mittlere Position (3-4) einstellen.

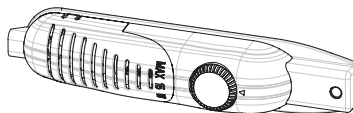

### Warnhinweise zu den Temperatureinstellungen

- Vorratsschränke (Kühler) haben kein Gefrierfach, können jedoch bis auf 4- 6 °C kühlen.
- Raumtemperatur, Temperatur der frisch gelagerten Lebensmittel und Häufigkeit der Türöffnung beeinflussen die Temperatur im Kühlschrank. Bei Bedarf die Temperatureinstellung ändern
- Es wird im Hinblick auf die Effizienz des Kühlschranks nicht empfohlen, diesen in Umgebungen mit weniger als 10 °C zu betreiben.
- Bei der Einstellung des Thermostats berücksichtigen, wie oft die Gerätetür geöffnet und geschlossen wird, wie viele Lebensmittel im Kühlschrank gelagert werden und in welcher Umgebung der Kühlschrank aufgestellt ist.
- Wenn das Gerät zum ersten Mal eingeschaltet wird, 24 Stunden lang laufen lassen, damit er seine Betriebstemperatur erreicht. Während dieser Zeit die Tür nicht öffnen und keine große Lebensmittelmenge darin lagern.
- Bei Stromausfall den Netzstecker Ihres Geräts ziehen, um Schäden am Kompressor zu vermeiden. Sobald die Stromversorgung wiederhergestellt ist, 5 bis 10 Minuten warten, bis Sie Ihr Gerät wieder einstecken. Dies verhindert Schäden an den Bauteilen des Geräts.
- Ihr Gerät ist für den Betrieb in den in den Normen angegebenen Umgebungstemperaturen gemäß der auf dem Informationsschild angegebenen Klimaklasse ausgelegt. Sie sollten Ihren Kühlschrank nicht in Umgebungen außerhalb der angegebenen Temperaturbereiche betreiben. Dies vermindert die Kühlleistung des Geräts.
- Dieses Gerät ist für die Verwendung bei einer Umgebungstemperatur im Bereich von 10°C bis 43°C ausgelegt.

Klimabereich	Raumtemp. (°C)
SN:	Von 10 bis 32°C
ST:	Von 16 bis 38°C;
N:	Von 16 bis 32°C
T:	Von 16 bis 43°C

# AUFBEWAHRUNG VON LEBENSMITTELN

- Zur Verringerung der Feuchtigkeit und zur Vermeidung von Eisbildung keine Flüssigkeiten in offenen Behältern in den Kühlschrank stellen. Reif neigt dazu, sich in den kältesten Teilen der Verdampferflüssigkeit zu sammeln und im Laufe der Zeit wird häufigeres Abtauen Ihres Geräts erforderlich.
- Niemals warme Speisen in den Kühlschrank stellen. Warme Speisen auf Raumtemperatur abkühlen lassen und so anordnen, dass eine entsprechende Luftzirkulation im Kühlraum sichergestellt wird.
- Stellen Sie sicher, dass keine Speisen mit der Rückwand des Geräts in Kontakt geraten, da sich sonst Eis bildet und die Verpackung daran haften bleibt. Öffnen Sie die Kühlschranktür nicht zu oft.
- Wir empfehlen Ihnen, Fleisch und geputzten Fisch lose einzupacken und auf der Glasablage oberhalb des Gemüsefachs aufzubewahren, wo die Luft kühler ist.
- Lagern Sie loses Obst und Gemüse in den Gemüsebehältern.
- Geben Sie kein nasses Gemüse in den Kühlschrank.
- Der Aufbewahrungszeitraum für alle Lebensmittel hängt von der ursprünglichen Qualität des Essens und einer ununterbrochenen Kühlkette vor der Lagerung im Kühlschrank ab.
- Zur Vermeidung von Kreuzkontaminationen keine Fleischprodukte zusammen mit Obst und Gemüse lagern. Wasser, das aus dem Fleisch austritt, kann andere Produkte im Kühlschrank verunreinigen. Sie sollten Fleischprodukte einpacken und ausgetretene Flüssigkeit auf den Fächern sofort wegwischen.
- Den Lufteinlass nicht durch Speisen abdecken.
- Verpackte Speisen vor dem angegebenen Verfallsdatum verzehren.

## REINIGUNG UND PFLEGE

- Trennen Sie das Gerät vor dem Reinigen von der Stromversorgung.
- Gießen Sie beim Reinigen des Geräts kein Wasser hinein
- Stellen Sie sicher, dass kein Wasser in das Lampengehäuse und sonstige elektrische Bauteile eintritt.
- Das Kühlschrankfach sollte regelmäßig mit einer Lösung aus Natron und lauwarmem Wasser gereinigt werden.
- Reinigen Sie Zubehörteile separat mit Wasser und Geschirrspülmittel. Reinigen Sie diese nicht im Geschirrspüler.
- Verwenden Sie keine scheuernden Produkte, Reinigungsmittel oder Seifen. Nach dem Reinigen mit klarem Wasser spülen und sorgfältig abtrocknen. Wenn Sie die Reinigung beendet haben, stecken Sie den Netzstecker wieder mit trockenen Händen ein
- Reinigen Sie den Kondensator mindestens zweimal pro Jahr mit einem Besen. Dies hilft Ihnen Energiekosten zu sparen und die Leistungsfähigkeit zu steigern.



### Abtauen

- Abtauen findet automatisch während des Betriebs im Kühlraum statt; das Tauwasser wird in der Verdunstungsrinne gesammelt und verdunstet automatisch.
- Die Verdunstungsrinne und die Tauwasserablauföffnung sollten regelmäßig mit dem Stöpsel des Tauwasserablaufs gereinigt werden, um zu verhindern, dass sich Wasser am Kühlschrankboden sammelt, anstatt abzufließen.
- Sie können auch 1/2 Glas Wasser in die Ablauföffnung leeren, um diese innen zu reinigen.

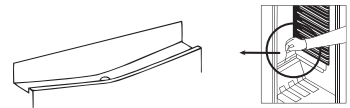

### Austausch der Glühbirne

Für den Austausch der Glühbirne im Kühlschrankfach;

1. Das Gerät von der Stromversorgung trennen,
2. Die Abdeckung des Gehäuses mit einem Schraubendreher von den Klammern entfernen.
3. Durch eine Glühbirne mit maximal 15 Watt ersetzen.
4. Die Abdeckung anbringen.
5. Vor dem Wiedereinstecken 5 Minuten warten und den Thermostat auf seine ursprüngliche Position stellen.

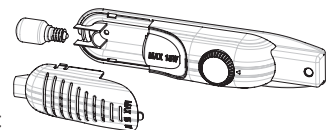

### Austausch der LED-Beleuchtung

Wenn Ihr Kühlschrank über eine LED Beleuchtung verfügt, kontaktieren Sie den Kundendienst, da der Austausch nur von autorisiertem Personal durchgeführt werden sollte.

# TRANSPORT UND WECHSEL DES AUFSTELLUNGORTES

- Die Originalverpackung und Polystyrol (PS) können bei Bedarf einbehalten werden.
- Das Gerät sollte während des Transports mit einer breiten Schnur oder einem starken Seil gesichert werden. Die Anweisungen auf dem Wellpappekarton sind während des Transportes einzuhalten.
- Vor dem Transport oder dem Wechsel des Aufstellungsortes sollten alle beweglichen Gegenstände (z. B. Ablagen, Gemüsebehälter...) aus dem Gerät entnommen oder mit Bändern gesichert werden, damit sie nicht beschädigt werden.

*Transportieren Sie den Kühlschrank in aufrechter Position.*

## Tür neu positionieren

- Es ist nicht möglich, die Öffnungsrichtung Ihrer Kühlschranktür zu ändern, wenn die Türgriffe Ihres Kühlschranks von der Vorderseite der Tür aus installiert werden.
- Bei Modellen ohne Griffe kann die Öffnungsrichtung der Tür geändert werden.
- Wenn die Türöffnungsrichtung Ihres Kühlschranks geändert werden kann, sollten Sie sich an den nächsten autorisierten Kundendienst wenden, um die Öffnungsrichtung ändern zu lassen.

# BEVOR SIE DEN KUNDENDIENST ANRUFEN

Sollte Ihr Kühlschrank nicht wie erwartet funktionieren, suchen Sie bitte zuerst in der untenstehenden Liste nach Lösungen, bevor Sie einen Elektriker oder den Kundendienst anrufen.

## Was tun, wenn der Kühlschrank nicht funktioniert:

### Prüfen, ob:

- Ihr Kühlschrank angeschlossen und eingeschaltet ist,
- die Sicherung durchgebrannt ist oder ein Stromausfall vorliegt,
- die Thermostateinstellung auf „\*“ ist,
- die Steckdose nicht mehr funktioniert. Um dies zu überprüfen, schließen Sie ein Gerät an, von dem Sie wissen, dass es in derselben Steckdose funktioniert.

## Was tun, wenn der Kühlschrank schlecht funktioniert:

### Prüfen, ob:

- das Gerät überladen ist,
- die Türen vollständig geschlossen sind;
- sich Staub auf dem Kondensator befindet
- an der Rückseite und an der Seite des Geräts ausreichend Platz für die Luftzirkulation ist.

## Wenn Ihr Kühlschrank zu laut ist

### Normale Geräusche

- Krachendes (Eiskrachen) Geräusch: (Für No Frost-/ frostfreie Geräte)
- Während des automatischen Abtauens. Wenn das Gerät abgekühlt oder aufgewärmt ist (aufgrund der Ausdehnung des Gerätematerials).
- Kurzes Krachen: Wird wahrgenommen, wenn der Thermostat den Kompressor ein- und ausschaltet.-

### Kompressorgeräusch

- Es handelt es sich um ein charakteristisches Motorengeräusch: Es bedeutet, dass der Kompressor vorschriftsmäßig läuft
- Der Kompressor kann beim ersten Einschalten für kurze Zeit mehr Geräusche verursachen.

### Sprudelndes und spritzendes Geräusch:

- Dieses Geräusch wird durch die Strömung des Kältemittels in den Rohren des Systems verursacht.

## Wenn Ihr Kühlschrank zu laut ist

- Um die eingestellte Kühlstufe beizubehalten, kann der Kompressor von Zeit zu Zeit eingeschaltet werden. Geräusche Ihres Kühlschranks sind zu diesem Zeitpunkt normal und auf seine Funktion zurückzuführen. Wenn die erforderliche Kühlstufe erreicht wird, werden die Geräusche automatisch leiser.

**Wenn die Geräusche anhalten;**

- Die Thermostateinstellung auf „•“ stellen, wenn Sie Ihren Kühlschrank längere Zeit nicht benutzen (z. B. Sommerurlaub). Steht Ihr Gerät stabil? Sind die Füße eingestellt?
- Befindet sich irgendetwas hinter Ihrem Kühlschrank?
- Vibrieren Fächer oder Geschirr auf den Fächern? Die Fächer und/oder das Geschirr anders positionieren,

**falls dies der Fall ist.**

- Befinden sich Gegenstände auf Ihrem Kühlschrank, die vibrieren?

**Bei anderen Geräuschen prüfen, ob:**

- das Gerät ausnivelliert ist
- etwas die Rückseite des Geräts berührt,
- Gegenstände auf dem Gerät vibrieren.

**Wasserströmungsgeräusch:** (Für No Frost-/ frostfreie Geräte) Normales Strömungsgeräusch des Wassers, das während des Abtauens in den Verdampfungsbehälter strömt. Dieses Geräusch ist beim Abtauen wahrzunehmen.

**Lufteinblasgeräusche:** Wenn das Gerät einen Lüfter in den Gefrier-/Kühl-/Bodenschrankfächern hat.

- Dieses Geräusch ist in Kühlschränken während des normalen Betriebs des Systems aufgrund der Luftzirkulation wahrzunehmen.

**Bei Geräuschen aus dem Gerät:**

Das Kühlgas, das im Kühlkreis zirkuliert, kann leise Geräusche (Blubbern) erzeugen, selbst wenn der Kompressor nicht läuft. Das ist normal. Bei anderen Geräuschen prüfen, ob:

- das Gerät ausnivelliert ist
- etwas die Rückseite des Geräts berührt,
- Gegenstände auf dem Gerät vibrieren.

**Wenn sich Wasser im unteren Teil des Kühlschranks befindet:****Prüfen, ob:**

- die Abtauwasserablauföffnung verstopft ist (reinigen Sie die Ablauföffnung mit dem Stöpsel des Tauwasserablaufs).

**Wenn Ihr Kühlschrank nicht ausreichend kühlt;**

- Ihr Kühlschrank ist für den Betrieb innerhalb bestimmter Umgebungstemperaturbereiche gemäß der auf dem Informationsschild angegebenen Klimaklasse ausgelegt. Wir empfehlen, Ihren Kühlschrank nicht außerhalb der festgelegten Temperaturgrenzwerte zu betreiben.

**Empfehlungen**

- Wenn das Gerät ausgeschaltet oder ausgesteckt ist, müssen Sie mindestens 5 Minuten warten, bevor Sie das Gerät wieder anschließen oder neu starten, um den Kompressor nicht zu beschädigen.
- Stecken Sie Ihren Kühlschrank aus, wenn Sie ihn längere Zeit nicht benutzen (z. B. Sommerferien). Reinigen Sie den Kühlschrank gemäß dem Kapitel Reinigung und lassen Sie die Tür offen, um Feuchtigkeits- und Geruchsbildung zu vermeiden.
- Sollte ein Problem bestehen bleiben, nachdem Sie oben genannte Anweisungen befolgt haben, kontaktieren Sie bitte die nächstgelegene, autorisierte Servicestelle.
- Das von Ihnen erworbene Gerät ist nur für die Verwendung im Haushalt ausgelegt. Es ist nicht für den gewerblichen oder gemeinschaftlichen Gebrauch geeignet. Wenn der Käufer das Gerät nicht dementsprechend verwendet, weisen wir darauf hin, dass der Hersteller und der Händler nicht für Reparaturen oder Störungen während des Garantiezeitraums haften.

# GERÄTETEILE UND FÄCHER

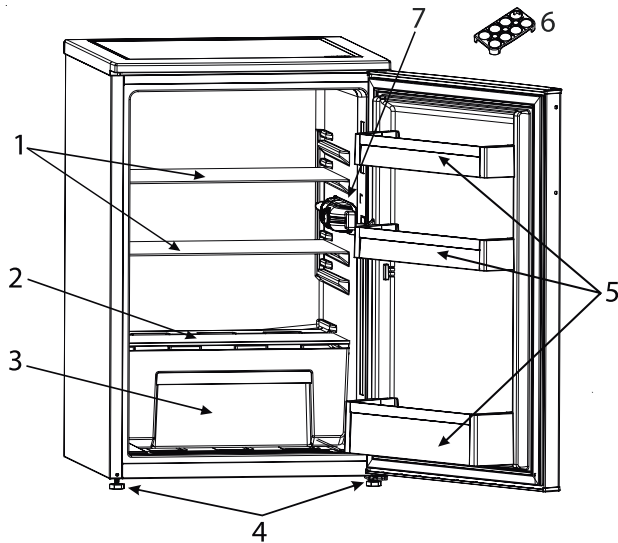

Diese Darstellung dient nur zur Information über die Geräteteile.  
Die Teile können je nach Gerätemodell unterschiedlich sein.

- |                         |                                  |
|-------------------------|----------------------------------|
| 1. Kühlschrankablage    | 5. Türablage                     |
| 2. Gemüsefachabdeckung  | 6. Eierbehälter                  |
| 3. Obst- und Gemüsefach | 7. Kühlschranklicht & Thermostat |
| 4. Verstellfüße         |                                  |

# SAFETY INSTRUCTIONS

IMPORTANT to be read and observed

Before using the appliance, read these safety instructions. Keep them nearby for future reference.

These instructions and the appliance itself provide important safety warnings, to be observed at all times. The manufacturer declines any liability for failure to observe these safety instructions, for inappropriate use of the appliance or incorrect setting of controls.

⚠ Very young children (0-3 years) should be kept away from the appliance. Young children (3-8 years) should be kept away from the appliance unless continuously supervised. Children from 8 years old and above and persons with reduced physical, sensory or mental capabilities or lack of experience and knowledge can use this appliance only if they are supervised or have been given instructions on safe use and understand the hazards involved. Children must not play with the appliance. Cleaning and user maintenance must not be carried out by children without supervision.

Children aged from 3 to 8 years are allowed to load and unload refrigerating appliances.

## PERMITTED USE

⚠ CAUTION: The appliance is not intended to be operated by means of an external switching device, such as a timer, or separate remote controlled system.

⚠ This appliance is intended to be used in household and similar applications such as: staff kitchen areas in shops, offices and other

working environments; farm houses; by clients in hotels, motels, bed & breakfast and other residential environments.

⚠ This appliance is not for professional use. Do not use the appliance outdoors.

⚠ The bulb used inside the appliance is specifically designed for domestic appliances and is not suitable for general room lighting within the home (EC Regulation 244/2009).

⚠ The appliance is designed for operation in places where the ambient temperature comes within the following ranges, according to the climatic class given on the rating plate. The appliance may not work properly if it is left for a long time at a temperature outside the specified range.

Climatic Class Amb. T. (°C)

SN: From 10 to 32 °C

ST: From 16 to 38 °C;

N: From 16 to 32 °C

T: From 16 to 43 °C





This appliance does not contain CFCs. The refrigerant circuit contains R600a (HC). Appliances with Isobutane (R600a): isobutane is a natural gas without environmental impact, but is flammable. Therefore, make sure the refrigerant circuit pipes are not damaged, especially when emptying the refrigerant circuit.

⚠ WARNING: Do not damage the appliance refrigerant circuit pipes.

 **WARNING:** Keep ventilation openings, in the appliance enclosure or in the built-in structure, clear of obstruction.

 **WARNING:** Do not use mechanical, electric or chemical means other than those recommended by the Manufacturer to speed up the defrost process.

 **WARNING:** Do not use or place electrical devices inside the appliance compartments if they are not of the type expressly authorised by the Manufacturer.

 **WARNING:** Ice makers and/or water dispensers not directly connected to the water supply must be filled with potable water only.

 **WARNING:** Automatic ice-makers and/or water dispensers must be connected to a water supply that delivers potable water only, with mains water pressure between 0.17 and 0.81 MPa (1.7 and 8.1 bar).

 Do not store explosive substances such as aerosol cans and do not place or use gasoline or other flammable materials in or near the appliance.

 Do not swallow the contents (non-toxic) of the ice packs (provided with some models). Do not eat ice cubes or ice lollies immediately after taking them out of the freezer since they may cause cold burns.

 For products designed to use an air filter inside an accessible fan cover, the filter must always be in position when the refrigerator is in function.

 Do not store glass containers with liquids in the freezer

compartment since they may break. Do not obstruct the fan (if included) with food items.

After placing the food check that the door of compartments closes properly, especially the freezer door.

 Damaged gaskets must be replaced as soon as possible.

 Use the refrigerator compartment only for storing fresh food and the freezer compartment only for storing frozen food, freezing fresh food and making ice cubes.

 Avoid storing unwrapped food in direct contact with internal surfaces of the refrigerator or freezer compartments.

Appliances could have special compartments (Fresh Food Compartment, Zero Degree Box,...). Unless differently specified in the specific booklet of product, they can be removed, maintaining equivalent performances.



C-Pentane is used as blowing agent in the insulation foam and it is a flammable gas.

The most appropriate compartments of the appliance where specific types of food are to be stored, taking into account different temperature distribution in different compartments in the appliance, are as follows:

1) Upper area of the refrigerator compartment & door - temperature zone: Store tropical fruit, cans, drinks, eggs, sauces, pickles, butter, jam

2) Middle area of the refrigerator compartment - cool zone: Store cheese, milk, dairy food, deli food, yoghurt

3) Lower area of the refrigerator compartment - coldest zone: Store cold cuts, desserts, meat and fish, cheesecake, fresh pasta, sour cream, pesto/salsa, home-cooked food, pastry cream, pudding and cream cheese

4) Fruit & vegetable drawer at the bottom of the refrigerator compartment: Store vegetables and fruits (excluding tropical fruits)

5) Chiller compartment: Only store meat and fish in the coldest drawer

To avoid food contamination, please observe the following:

- Opening the door for long periods can cause a significant increase of the temperature in the compartments of the appliance.
- Regularly clean surfaces that may come into contact with food and accessible drainage systems.
- Clean water tanks if they have not been used for 48 h; flush the water system connected to a water supply if water has not been drawn for 5 days.
- Store raw meat and fish in suitable containers in the refrigerator, so that it does not come into contact with or drip onto other food.
- Two-star frozen food compartments are suitable for storing pre-frozen food, storing or making ice cream and ice cubes.
- Do not freeze fresh food in one, two or three-star compartments.
- If the refrigerating appliance is left empty for long periods, switch off, defrost, clean, dry, and leave the door open to prevent mould developing inside the appliance.

## INSTALLATION

⚠ The appliance must be handled and installed by two or

more persons - risk of injury. Use protective gloves to unpack and install - risk of cuts.

⚠ Installation, including water supply (if any), electrical connections and repairs must be carried out by a qualified technician. Do not repair or replace any part of the appliance unless specifically stated in the user manual. Keep children away from the installation site. After unpacking the appliance, make sure that it has not been damaged during transport. In the event of problems, contact the dealer or your nearest Aftersales Service. Once installed, packaging waste (plastic, styrofoam parts etc.) must be stored out of reach of children - risk of suffocation. The appliance must be disconnected from the power supply before any installation operation - risk of electric shock.

During installation, make sure the appliance does not damage the power cable - risk of fire or electric shock. Only activate the appliance when the installation has been completed.

⚠ Be careful not to damage the floors (e.g. parquet) when moving the appliance. Install the appliance on a floor or support strong enough to take its weight and in a place suitable for its size and use. Make sure the appliance is not near a heat source and that the four feet are stable and resting on the floor, adjusting them as required, and check that the appliance is perfectly level using a spirit level. Wait at least two hours before switching the appliance on, to ensure that the refrigerant circuit is fully efficient.



⚠ **WARNING:** When positioning the appliance, ensure the supply cord is not trapped or damaged.

⚠ **WARNING:** To avoid a hazard due to instability, positioning or fixing of the appliance must be done in accordance with the manufacturer instructions.

It's forbidden to place the refrigerator in such way that the metal hose of gas stove, metal gas or water pipes, or electrical wires are in contact with the refrigerator back wall (condenser coil).

⚠ To guarantee adequate ventilation, leave a space on both sides and above the appliance. The distance between the rear of the appliance and the wall behind the appliance should be 50 mm, to avoid access to hot surfaces. A reduction of this space will increase the Energy consumption of product. Please remove the power cord from condenser hook during installation before connecting product to power supply.

### **ELECTRICAL WARNINGS**

⚠ It must be possible to disconnect the appliance from the power supply by unplugging it if plug is accessible, or by a multi-pole switch installed upstream of the socket in accordance with the wiring rules and the appliance must be earthed in conformity with national electrical safety standards.

⚠ Do not use extension leads, multiple sockets or adapters. The electrical components must not be accessible to the user after installation. Do not use the appliance when you are wet or barefoot.

Do not operate this appliance if it has a damaged power cable or plug, if it is not working properly, or if it has been damaged or dropped.

⚠ If the supply cord is damaged, it must be replaced with an identical one by the manufacturer, its service agent or similarly qualified persons in order to avoid a hazard - risk of electric shock.

⚠ **WARNING:** Do not locate multiple portable socket-outlets or portable power supplies at the rear of the appliance.

### **CLEANING AND MAINTENANCE**

⚠ **WARNING:** Ensure that the appliance is switched off and disconnected from the power supply before performing any maintenance operation; never use steam cleaning equipment - risk of electric shock.

⚠ Do not use abrasive or harsh cleaners such as window sprays, scouring cleansers, flammable fluids, cleaning waxes, concentrated detergents, bleaches or cleansers containing petroleum products on plastic parts, interior and door liners or gaskets. Do not use paper towels, scouring pads, or other harsh cleaning tools.

### **DISPOSAL OF PACKAGING MATERIALS**

The packaging material is 100% recyclable and is marked with the recycle symbol .

The various parts of the packaging must therefore be disposed of responsibly and in full compliance with local authority regulations governing waste disposal.

### **DISPOSAL OF HOUSEHOLD APPLIANCES**

This appliance is manufactured with recyclable or reusable materials.

Dispose of it in accordance with local waste disposal regulations. For further information

on the treatment, recovery and recycling of household electrical appliances, contact your local authority, the collection service for household waste or the store where you purchased the appliance. This appliance is marked in compliance with European Directive 2012/19/EU, Waste Electrical and Electronic Equipment (WEEE). By ensuring this product is disposed of correctly, you will help prevent negative consequences for the environment and human health.



The symbol  on the product or on the accompanying documentation indicates that it should not be treated as domestic waste but must be taken to an appropriate collection centre for the recycling of electrical and electronic equipment.

## ENERGY SAVING TIPS

Install the appliance in a dry, well ventilated room far away from any heat source (eg. radiator, cooker, etc.) and in a place not exposed directly to the sun. If required, use an insulating plate.

To guarantee adequate ventilation follow installation instructions.

Insufficient ventilation at the back of the product increases energy consumption and decreases cooling efficiency.

Frequent door opening might cause an increase in Energy Consumption.

The internal temperature of the appliance and the Energy Consumption may be affected also by the ambient temperature, as well as location of the appliance. Temperature setting should take into consideration these factors. Reduce door opening to minimum.

When thawing frozen food, place it in the refrigerator. The low temperature of the frozen products cools the food in the refrigerator. Allow warm food and drinks to cool down before placing in the appliance.

Positioning of the shelves in the refrigerator has no impact on the efficient usage of energy. Food should be placed on the shelves in such way to ensure proper air circulation (food should not touch each other and distance between food and rear wall should be kept).

You can increase storage capacity of frozen food by removing baskets and, if present, Stop Frost shelf.

Do not worry about noises coming from the compressor which are normal operation noises.

# FIRST TIME USE

- Wait at least two hours, after the installation, before connecting the appliance to the power supply. Connect the appliance to the power supply and turn the thermostat knob to switch on the appliance. After turning the appliance on, you must wait for 4-6 hours for the correct storage temperature to be reached for a normally filled appliance.
- Your fridge may have a smell when it is operated for the first time. This is normal and the smell will fade away when your fridge starts to cool.

# USAGE INFORMATION

## Thermostat setting

- Larders (coolers) have not any freezer compartment but can cool below 5°C.
- Thermostat automatically regulates the inside temperature of the refrigerator compartment. By rotating the knob from position 1. to 5., colder temperatures can be obtained.
- « • » position shows thermostat is closed and no cooling is available.
- For short-term storage of food in the freezer/refrigerator compartment, you can set the knob between minimum and medium position.(1-3)
- For long-term storage of food, you can set knob to medium position.(3-4)

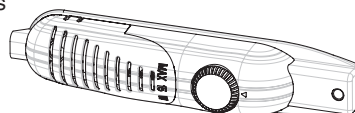

## Temperature Settings Warnings

- Larders (coolers) have not any freezer compartment but can cool up to 4 - 6 °C.
- The ambient temperature, temperature of the freshly stored food and how often the door is opened affects the temperature in the fridge. If required, change the temperature setting
- It is not recommended that you operate your fridge in environments colder than 10°C in terms of its efficiency.
- When setting the thermostat, take into consideration how often the appliance door is opened and closed, how much food is stored in the refrigerator, and the environment in which the refrigerator is located.
- When the appliance is first switched on, allow it to run for 24 hours in order to reach large quantity of food inside. operating temperature. During this time, do not open the door and do not keep a large quantity of food inside.
- Unplug your appliance during a power cut to prevent damage to the compressor. Once power is restored, delay plugging in your appliance for 5 to 10 minutes. This will help prevent damage to the appliance's components.
- Your appliance is designed to operate in the ambient temperature ranges stated in the standards, according to the climate class stated in the information label. It is not recommended that your fridge is operated in the environments which are outside of the stated temperature ranges. This will reduce the cooling efficiency of the appliance.
- This appliance is designed for use at an ambient temperature within the 10°C - 43°C range.

Climatic Class	Amb. T. (°C)
SN:	From 10 to 32 °C
ST:	From 16 to 38 °C;
N:	From 16 to 32 °C
T:	From 16 to 43 °C

# FOOD STORAGE

- To reduce humidity and avoid formation of frost, never place liquids in unsealed containers in the refrigerator. Frost tends to concentrate in the coldest parts of the evaporating liquid and, in time, your appliance will require more frequent defrosting.
- Never place warm food in the refrigerator. Warm food should be allowed to cool at room temperature and should be arranged to ensure adequate air circulation in the refrigerator compartment.
- Make sure no items are in direct contact with the rear wall of the appliance as frost will develop and packaging will stick to it. Do not open the refrigerator door frequently.
- We recommend that meat and clean fish are loosely wrapped and stored on the glass shelf just above the vegetable bin where the air is cooler, as this provides the best storage conditions.
- Store loose fruit and vegetable items in the crisper containers.
- Do not put wet vegetables into the refrigerator.
- Storage time for all food products depends on the initial quality of the food and an uninterrupted refrigeration cycle before refrigerator storage.
- To avoid cross-contamination do not store meat products with fruit and vegetables. Water leaking from meat may contaminate other products in the refrigerator. You should package meat products and clean any leakages on the shelves.
- Do not put food in front of the air flow passage.
- Consume packaged foods before the recommended expiry date.

# CLEANING AND MAINTENANCE

- Disconnect unit from the power supply before cleaning.
- Do not clean the appliance by pouring water
- Make sure that no water enters the lamp housing and other electrical components.
- The refrigerator compartment should be cleaned periodically using a solution of bicarbonate of soda and lukewarm water.
- Clean the accessories separately with soap and water Do not clean them in the dishwasher.
- Do not use abrasive products, detergents or soaps. After washing, rinse with clean water and dry carefully. When you have finished cleaning, reconnect the plug to the mains supply with dry
- Clean the condenser with a broom at least twice a year. This will help you to save on energy costs and increase productivity.



## Defrosting

- Defrosting occurs automatically in refrigerator compartment during operation ; the defrost water is collected by the evaporating tray and evaporates automatically.
- The evaporating tray and the defrost water drain hole should be cleaned periodically with defrost drain plug to prevent the water from collecting on the bottom of the refrigerator instead of flowing out.
- You can also pour 1/2 glass of the water to drain hole to clean inside.

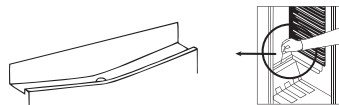

## Replacing The Light Bulb

When replacing the light of the refrigerator compartment;

1. Unplug the unit from the power supply,
2. Remove the cover of the box from the claws using a screwdriver.
3. Replace with a bulb of maximum 15 Watts.
4. Install the cover.
5. Wait for 5 minutes before re-plugging and bring the thermostat to its original position.

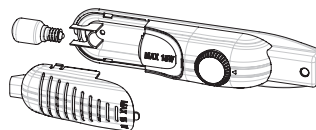

## Replacing LED Lighting

If your refrigerator has LED lighting contact the help desk as this should be changed by authorized personnel only.

# TRANSPORTATION AND CHANGING OF INSTALLATION POSITION

- The original packages and foamed polystyrene (PS) can be retained if required.
- During transportation, the appliance should be secured with a wide string or a strong rope. The instructions written on the corrugated box must be followed while transporting.
- Before transporting or changing the installation position, all the moving objects (ie,shelves,crisper...) should be taken out or fixed with bands in order to prevent them from getting damaged.

*Carry your fridge in the upright position.*

## Repositioning the door

- It is not possible to change the opening direction of your fridge door, if the door handles on your fridge are installed from the front surface of the door.
- It is possible to change the opening direction of the door on models without any handles.
- If the door opening direction of your fridge may be changed, you should contact the nearest Authorised Service to have the opening direction changed.

## BEFORE CALLING SERVICE

If your refrigerator is not operating as expected, check the solutions listed below before calling an electrician or the after sales service.

### What to do if your refrigerator does not operate:

#### Check that :

- Your fridge is plugged in and switched on,
- The fuse is not blown and there is not a power cut,
- The thermostat setting is in the on « • » position,
- The socket is no longer functioning. To check this, plug in an appliance that you know is working into the same socket.

### What to do if your refrigerator performs poorly:

#### Check that:

- You have not overloaded the appliance,
- The doors are fully closed,
- There is no dust on the condenser,
- There is enough space for air circulation at the rear and side of the appliance.

### If your fridge is operating too loudly

#### Normal Noises

- Cracking (Ice cracking) Noise: (For no frost/frost free appliances)
- During automatic defrosting. When the appliance is cooled or warmed (due to expansion of appliance material).
- Short cracking: Heard when the thermostat switches the compressor on/off.-

#### Compressor noise

- Normal motor noise: This noise means that the compressor operates normally
- The compressor may cause more noise for a short time when it is first activated.

#### Bubbling noise and splash:

- This noise is caused by the flow of the fridge freezer in the tubes of the system.

### If your fridge is operating too loudly

- To maintain the set cooling level, compressor may be activated from time to time. Noises from your fridge at this time are normal and due to its function. When the required cooling level is reached, noises will be decreased automatically.

### If the noises persist;

- If you will not use your fridge for a long time (e.g. in summer holidays), put the thermostat to “•” • Is your appliance stable? Are the legs adjusted?
- Is there anything behind your fridge?
- Are the shelves or dishes on the shelves vibrating? Re-place the shelves and/or dishes

**if this is the case.**

- Are the items placed on your fridge vibrating?

**If you hear any other noises check that:**

- The appliance is level
- Nothing is touching the rear of the appliance
- The objects on the appliance are vibrating.

**Water flow noise:** (For no frost/frost free appliances) Normal flow noise of water flowing to the evaporation container during defrosting. This noise can be heard during defrosting.

**Air Blow Noise:** If the appliance has fan in freezer/cooler /bottom cabinet compartments.

- This noise can be heard in fridges during normal operation of the system due to the circulation of air.

**If the appliance is making a noise:**

The cooling gas which circulates in the refrigerator circuit may make a slight noise (bubbling sound) even when the compressor is not running. This is normal. If these sounds are different check that:

- The appliance is level,
- Nothing is touching the rear of the appliance,
- Items on or in the appliance are vibrating.

**If there is water in the lower part of the refrigerator:**

**Check that:**

- The drain hole for the defrost water is not clogged (use the defrost drain plug to clean the drain hole).

**If your fridge is not cooling enough;**

- Your fridge is designed to operate within specific ambient temperature ranges, according to the climate class stated on the information label. We do not recommend operating your fridge outside the stated temperatures value limits.

**Recommendations**

- If the appliance is switched off or unplugged, wait at least 5 minutes before plugging the appliance in or restarting it in order to prevent damage to the compressor.
- If you will not use your fridge for a long time (e.g. in summer holidays) unplug it. Clean your fridge according to chapter cleaning and leave the door open to prevent humidity and smell.
- If a problem persists after you have followed all the above instructions, please consult the nearest authorised service centre.
- The appliance you have purchased is designed for domestic use only. It is not suitable for commercial or common use. If the consumer uses the appliance in a way that does not comply with this, we emphasise that the manufacturer and the dealer will not be responsible for any repair and failure within the guarantee period.

# THE PARTS OF THE APPLIANCE AND THE COMPARTMENTS

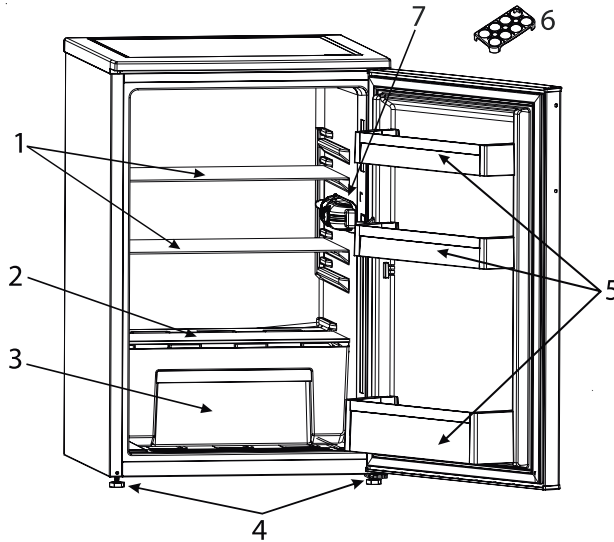

This presentation is only for information about the parts of the appliance.  
Parts may vary according to the appliance model.

- 1. Refrigerator Shelf
- 2. Crisper cover
- 3. Crisper
- 4. Levelling feet

- 5. Door Shelf
- 6. Egg holder
- 7. Refrigerator Light & Thermostat

# CONSIGNES DE SÉCURITÉ

Il est important de les lire et de les respecter

Avant d'utiliser l'appareil, lire attentivement les consignes de sécurité. Conservez-les à portée pour consultation ultérieure.

Le présent manuel et l'appareil lui-même contiennent des consignes de sécurité importantes qui doivent être lues et observées en tout temps.

Le Fabricant décline toute responsabilité si les consignes de sécurité ne sont pas respectées, en cas de mauvaise utilisation de l'appareil, ou d'un mauvais réglage des commandes.

⚠ Les enfants en bas âge (0-3 ans) doivent être tenus à l'écart de l'appareil. Les jeunes enfants (3-8 ans) doivent être tenus à l'écart de l'appareil sauf s'ils se trouvent sous surveillance constante. Les enfants âgés de 8 ans et plus, ainsi que les personnes présentant des capacités physiques, sensorielles ou mentales réduites, ou ne possédant ni l'expérience ni les connaissances requises, peuvent utiliser cet appareil sous la surveillance ou les instructions d'une personne responsable leur ayant expliqué l'utilisation de l'appareil en toute sécurité, ainsi que les dangers potentiels. Les enfants ne doivent pas jouer avec l'appareil. Les enfants ne doivent pas nettoyer, ni procéder à l'entretien de l'appareil sans surveillance.

Les enfants âgés de 3 à 8 ans sont autorisés à charger et décharger les appareils de réfrigération.

## UTILISATION AUTORISÉE

⚠ ATTENTION : Cet appareil n'est pas conçu pour fonctionner à l'aide d'un dispositif de commutation externe, comme une minuterie ou un système de télécommande.

⚠ Cet appareil est destiné à un usage

domestique et peut aussi être utilisé dans les endroits suivants : cuisines pour le personnel dans les magasins, bureaux et autres environnements de travail ; dans les fermes ; Par les clients dans les hôtels, motels, chambres d'hôtes, et autres résidences similaires.

⚠ Cet appareil n'est pas conçu pour une utilisation professionnelle. N'utilisez pas l'appareil en extérieur.

⚠ L'ampoule utilisée dans l'appareil est spécialement conçue pour des appareils ménagers et ne convient pas à l'éclairage général d'une pièce au domicile (Règlement CE 244/2009).

⚠ L'appareil est conçu pour fonctionner dans des endroits où la température ambiante se trouve dans les plages suivantes, en fonction de la classe climatique indiquée sur la plaque signalétique.

L'appareil peut ne pas fonctionner correctement s'il est exposé pendant une période prolongée à des températures non comprises dans la plage spécifiée.

Températures ambiantes classe climatique :

SN:	De 10 à 32 °C
ST:	De 16 à 38 °C;
N:	De 16 à 32 °C
T:	De 16 à 43 °C





Cet appareil ne contient pas de CFC. Le circuit de réfrigérant contient du R600a (HC). Appareils avec isobutane (R600a) : l'isobutane est un gaz naturel qui n'est pas nuisible à l'environnement, mais il est inflammable. Par conséquent, assurez-vous que les tuyaux du circuit réfrigérant ne sont pas endommagés, surtout lorsque vous videz le circuit réfrigérant.





 **AVERTISSEMENT :**  
N'endommagez pas les tuyaux du circuit de refroidissement de l'appareil.

 **AVERTISSEMENT :** Veillez à ce que les ouvertures de ventilation, dans l'enceinte de l'appareil ou dans la structure intégrée, soient dénuées d'obstructions.

 **AVERTISSEMENT :** N'utilisez pas des moyens mécaniques, électriques ou chimiques différents de ceux recommandés par le fabricant pour accélérer le processus de décongélation.

 **AVERTISSEMENT :** N'utilisez pas ou ne placez pas les dispositifs électriques à l'intérieur des compartiments de l'appareil s'ils ne sont pas du type expressément autorisé par le fabricant.

 **AVERTISSEMENT :** Les machines à glaçons et/ou les distributeurs d'eau non directement raccordés à l'arrivée d'eau doivent être remplis uniquement avec de l'eau potable.

 **AVERTISSEMENT :** Les distributeurs automatiques de glaçons et/ou d'eau doivent être raccordés à une alimentation en eau potable uniquement, avec une pression d'eau principale comprise entre 0,17 et 0,81 MPa (1,7 et 8,1 bars).

 **N'entreposez pas les substances explosives comme les aérosols et ne placez pas ou n'utilisez pas d'essence ou d'autres matériaux inflammables dans ou près de l'appareil.**

 **N'avalez pas le contenu (non toxique) des sacs de glace (dans certains modèles). Ne mangez pas de glaçons ou de bâtonnets glacés immédiatement après les avoir sortis du congélateur; ils pourraient provoquer des brûlures par le gel.**

 **Pour les produits conçus pour utiliser un filtre à air à l'intérieur d'un**

**couvercle de ventilateur accessible, le filtre doit toujours être en place lorsque le réfrigérateur est en marche.**

 **Ne stockez pas de récipients en verre avec des liquides dans le compartiment congélateur ; ils pourraient se briser.**

**N'obstruez pas le ventilateur (si disponible) avec des aliments. Après avoir placé les aliments, vérifiez si la porte des compartiments ferme correctement, en particulier la porte du congélateur.**

 **Les joints endommagés doivent être remplacés dès que possible.**

 **Utilisez le compartiment réfrigérateur uniquement pour stocker les aliments frais et le compartiment congélateur uniquement pour stocker les aliments surgelés, congeler les aliments frais, et faire des glaçons.**

 **Évitez de mettre des aliments non emballés en contact direct avec les surfaces intérieures du compartiment réfrigérateur ou du compartiment congélateur.**

**Les appareils peuvent être équipés de compartiments spéciaux (compartiment fraîcheur, compartiment « Zéro degré »,...).**

**Sauf spécification différente dans la brochure du produit, ils peuvent être retirés tout en maintenant des performances équivalentes.**



**Le c-pentane est utilisé en tant qu'agent gonflant dans la mousse d'isolation et est un gaz inflammable.**

**Les compartiments de l'appareil les plus appropriés dans lesquels des types spécifiques d'aliments doivent être conservés, en tenant compte de la répartition différente de la température dans les différents compartiments de l'appareil, sont les suivants :**

**1) Zone supérieure de la porte du compartiment du réfrigérateur & - zone**

de température : Conservez fruits tropicaux, canettes, boissons, oeufs, sauces, cornichons, beurre, confiture

2) Zone centrale du compartiment du réfrigérateur - zone froide : Conservez fromage, lait, produits laitiers, charcuterie, yaourt

3) Zone inférieure du compartiment du réfrigérateur - zone plus froide : Conservez charcuterie, desserts, viande et poisson, cheesecake, pâtes fraîches, crème fraîche, pesto/salsa, plats faits maison, crème pâtissière, pudding et fromage à la crème

4) Tiroir pour fruits et légumes & en bas du compartiment du réfrigérateur : Conservez fruits et légumes (fruits tropicaux exceptés)

5) Compartiment de refroidissement: Conservez uniquement viande et poisson dans le tiroir le plus froid

Pour éviter la contamination des aliments, veuillez respecter les points suivants :

- L'ouverture prolongée de la porte peut entraîner une augmentation importante de la température dans les compartiments de l'appareil.
- Nettoyez régulièrement les surfaces pouvant entrer en contact avec les aliments et les systèmes de drainage accessibles.
- Nettoyez les réservoirs d'eau s'ils n'ont pas été utilisés pendant 48 h; rincez le système d'alimentation en eau raccordé à une source d'eau si l'eau n'a pas été aspirée pendant 5 jours.
- Conservez viande et poisson crus dans des récipients appropriés au réfrigérateur, de manière à ce qu'ils n'entrent pas en contact ou coulent sur d'autres aliments.
- Les compartiments deux étoiles pour aliments congelés conviennent à la conservation d'aliments pré-congelés, à la conservation ou à la fabrication de glace et de glaçons.

- Ne congelez pas les aliments frais dans des compartiments à une, deux ou trois étoiles.
- Si l'appareil de réfrigération reste vide pendant de longues périodes, éteignez, décongelez, nettoyez, séchez et laissez la porte ouverte pour éviter la formation de moisissure à l'intérieur de l'appareil.

## INSTALLATION

⚠ L'appareil doit être manipulé et installé par au moins deux personnes - vous pourriez vous blesser.

Utilisez des gants de protection pour le déballage et l'installation - vous pourriez vous couper.

⚠ L'installation, incluant l'alimentation en eau (selon le modèle), et les connexions électriques, ainsi que les réparations, doivent être exécutées par un technicien qualifié. Ne procédez à aucune réparation ni à aucun remplacement de pièce sur l'appareil autre que ceux spécifiquement indiqués dans le guide d'utilisation. Gardez les enfants à l'écart du site d'installation. Après avoir déballé l'appareil, assurez-vous qu'il n'a pas été endommagé pendant le transport. En cas de problème, contactez le détaillant ou le Service Après-vente le plus près.

Une fois installé, gardez le matériel d'emballage (sacs en plastique, parties en polystyrène, etc.) hors de la portée des enfants - ils pourraient s'étouffer.

L'appareil ne doit pas être branché à l'alimentation électrique lors de l'installation - vous pourriez vous électrocuter. Au moment de l'installation, assurez-vous que le câble d'alimentation n'est pas endommagé par l'appareil - risque d'incendie ou de choc électrique. Allumez l'appareil uniquement lorsque l'installation est terminée.

⚠ Prenez garde à ne pas endommager les sols (p. ex., les parquets) lorsque vous déplacez l'appareil.

Installez l'appareil sur un sol ou des supports suffisamment résistants pour supporter son poids et dans un endroit adapté à sa taille et à son utilisation.

Lors de l'installation de l'appareil, assurez-vous qu'il n'est pas placé près d'une source de chaleur et que les quatre pieds sont stables et reposent sur le sol, en les réglant au besoin. Assurez-vous aussi que l'appareil est parfaitement de niveau en utilisant un niveau à bulle. Attendez au moins deux heures avant de brancher l'appareil pour s'assurer que le circuit de réfrigération atteint son efficacité maximum.

Toutes les dimensions et espacements nécessaires pour l'installation de l'appareil sont indiqués dans la brochure d'instructions pour l'installation.

⚠ **AVERTISSEMENT** : Lors de la mise en place de l'appareil, assurez-vous que le câble d'alimentation n'est pas coincé ou endommagé.

⚠ **AVERTISSEMENT** : pour éviter tout danger dû à l'instabilité, le positionnement ou le montage de l'appareil doit être effectué conformément aux instructions du fabricant.

Il est interdit de placer le réfrigérateur de sorte que le tuyau métallique d'une cuisinière à gaz, les tuyaux métalliques de gaz ou d'eau, ou les câbles électriques soient en contact avec la paroi arrière du réfrigérateur (bobine de condenseur).

⚠ Afin de garantir une aération adéquate, laissez un espace des deux côtés et au-dessus de l'appareil. La distance entre l'arrière de l'appareil et le mur derrière l'appareil doit être de 50 mm pour empêcher l'accès à des

surfaces chaudes. Une réduction de l'espace recommandé entraîne une augmentation de la consommation d'énergie.

Retirez le fil d'alimentation du crochet du condensateur lors de l'installation avant de connecter le produit à l'alimentation électrique.

## **AVERTISSEMENTS ÉLECTRIQUES**

⚠ Il doit être possible de débrancher l'appareil de l'alimentation électrique en retirant la fiche de la prise de courant si elle est accessible, ou à l'aide d'un interrupteur multipolaire en amont de la prise de courant, conformément aux règles de câblage et l'appareil doit être mis à la terre conformément aux normes de sécurité électrique nationales.

⚠ N'utilisez pas de rallonge, de prises multiples ou d'adaptateurs. Une fois l'installation terminée, l'utilisateur ne devra plus pouvoir accéder aux composantes électriques. N'utilisez pas l'appareil si vous êtes mouillé ou si vous êtes pieds nus.

N'utilisez pas cet appareil si le câble d'alimentation ou la prise de courant sont endommagés, si l'appareil ne fonctionne pas correctement, ou s'il a été endommagé ou échappé.

⚠ Si le câble d'alimentation est endommagé, remplacez-le avec un câble identique par le fabricant ou un de ces techniciens autorisée, ou un technicien qualifié pour éviter les dangers d'électrocution.

⚠ **AVERTISSEMENT** : Ne placez pas les prises portables multiples ou les alimentations électriques portables à l'arrière de l'appareil.

## **NETTOYAGE ET ENTRETIEN**

⚠ **AVERTISSEMENT** : Assurez-vous que l'appareil est éteint et débranché du réseau électrique avant d'effectuer l'entretien - vous pourriez

vous électrocuter ; n'utilisez jamais d'équipement de nettoyage à vapeur - risque de choc électrique.

 N'utilisez pas de nettoyeurs abrasifs ou rugueux comme les vaporisateurs pour fenêtre, nettoyeurs, liquides inflammables, nettoyant pour cire, détergents concentrés, désinfectants et nettoyeurs contenant des produits pétroliers ou des particules de plastique à l'intérieur et sur le contour et les joints de la porte. N'utilisez pas d'essuie-tout, de tampons à récuser, ou autres outils de nettoyage rugueux.

## ÉLIMINATION DES MATÉRIAUX D'EMBALLAGE

Les matériaux d'emballage sont entièrement recyclables comme l'indique le symbole de recyclage .

Les différentes parties de l'emballage doivent donc être jetées de manière responsable et en totale conformité avec la réglementation des autorités locales régissant la mise au rebut de déchets.

## MISE AU REBUT DES APPAREILS ÉLECTROMÉNAGERS

Cet appareil est fabriqué avec des matériaux recyclables ou pouvant être réutilisés.

Mettez-le au rebut en vous conformant à la réglementation locale en matière d'élimination des déchets.

Pour toute information supplémentaire sur le traitement et le recyclage des appareils électroménagers, contactez le service local compétent, le service de collecte des déchets ménagers ou le magasin où vous avez acheté l'appareil. Cet appareil est certifié conforme à la Directive européenne 2012/19/UE relative aux déchets d'équipements électriques et électroniques (DEEE).

En s'assurant que ce produit est correctement mis au rebut, vous contribuerez à empêcher toute conséquence nuisible pour l'environnement et la santé.

Le symbole  figurant sur le produit et sur la documentation qui l'accompagne indique que cet appareil ne doit pas être traité comme un déchet ménager mais doit être remis à un centre de collecte spécialisé dans le recyclage des appareils électriques et électroniques.

## CONSEILS RELATIFS À L'ÉCONOMIE D'ÉNERGIE

Pour garantir une ventilation adéquate, suivez les instructions d'installation.

Une aération insuffisante à l'arrière du produit augmente la consommation d'énergie et réduit l'efficacité du refroidissement.

L'ouverture fréquente de la porte peut augmenter la consommation d'énergie.

La température interne de l'appareil et la consommation d'énergie peuvent être affectées par la température ambiante et l'endroit où l'appareil est installé. Le réglage de la température doit toujours prendre ces facteurs en compte. Évitez le plus possible d'ouvrir les portes.

Lors de la décongélation des produits surgelés, placez-les dans le réfrigérateur. La basse température des produits surgelés refroidit les aliments dans le réfrigérateur.

Laissez refroidir les aliments et boissons chaudes avant de les placer dans l'appareil.

Le positionnement des tablettes dans le réfrigérateur n'affecte pas l'utilisation efficace de l'énergie. Les aliments doivent être placés sur les tablettes de sorte à assurer une bonne circulation de l'air (les aliments ne doivent pas être en contact les uns avec les autres et une certaine distance entre les aliments et la paroi arrière doit être maintenue).

Vous pouvez augmenter la capacité de stockage des aliments congelés en enlevant des paniers et si elle est présente, l'étagère Antigivre.

Ne vous inquiétez pas des bruits provenant du compresseur qui sont des bruits de fonctionnement normaux.

# PREMIÈRE UTILISATION

- Attendre au moins deux heures après l'installation avant de brancher l'appareil à l'alimentation électrique. Brancher l'appareil à l'alimentation électrique et tourner le bouton du thermostat pour allumer l'appareil. Après avoir allumé l'appareil, vous devez patienter de 4 à 6 heures pour atteindre la température de conservation appropriée pour un appareil normalement rempli.
- Votre réfrigérateur peut avoir une odeur lorsque vous l'utilisez pour la première fois. C'est normal et l'odeur s'estompera une fois que votre réfrigérateur aura commencé à refroidir.

## INFORMATIONS CONCERNANT L'UTILISATION

### Réglage du thermostat

- Les garde-mangers (refroidisseurs) ne disposent d'aucun compartiment congélateur mais peuvent refroidir en deçà de 5°C.
- Le thermostat régule automatiquement la température intérieure du compartiment réfrigérateur.  
En tournant le bouton de la position 1. à 5., des températures plus froides peuvent être obtenues.
- La position « \* » indique que le thermostat est fermé et qu'aucun refroidissement n'est disponible.
- Pour un stockage à court terme de l'aliment dans le compartiment congélateur/réfrigérateur, vous pouvez régler le bouton entre les positions minimum et moyenne. (1-3)
- Pour un stockage à long terme des aliments, vous pouvez régler le bouton sur la position moyenne. (3-4)

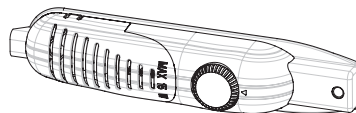

### Avertissements concernant les réglages de la température

- Les garde-mangers (refroidisseurs) ne disposent d'aucun compartiment congélateur mais peuvent refroidir jusqu'à 4 - 6 °C.
- La température ambiante, la température des aliments fraîchement stockés et la fréquence d'ouverture de la porte affectent la température dans le compartiment réfrigérateur. Si nécessaire, changer le réglage de la température
- Il n'est pas recommandé de faire fonctionner votre réfrigérateur dans des environnements dont la température est inférieure à 10°C en termes de rendement.
- Lors du réglage du thermostat, tenez compte de la fréquence d'ouverture et de fermeture de la porte de l'appareil, de la quantité d'aliments stockés dans le réfrigérateur et de l'environnement dans lequel le réfrigérateur est situé.
- Lorsque l'appareil est allumé la première fois, laissez-le tourner pendant 24 heures afin d'atteindre la température de fonctionnement pour une grande quantité d'aliments à l'intérieur. Pendant ce temps, n'ouvrez pas la porte et ne gardez pas beaucoup d'aliments à l'intérieur.
- Débranchez votre appareil pendant une coupure de courant afin d'éviter tout dommage au compresseur. Une fois le courant rétabli, retardez le branchement de votre appareil pendant 5 à 10 minutes. Cela aidera à éviter tout dommage aux composants de l'appareil.
- Votre appareil est conçu pour fonctionner à des gammes de température ambiante indiquées dans les normes, conformément à la classe climatique indiquée sur l'étiquette d'information. Il n'est pas recommandé que votre réfrigérateur fonctionne dans les environnements qui sont hors des plages de température indiquées. Cela réduira l'efficacité de refroidissement du réfrigérateur.
- Cet appareil est conçu pour être utilisé à une température ambiante dans la plage de 10°C - 43°C.

Classe climatique	T. amb. (°C)
SN :	De 10 à 32 °C
ST :	De 16 à 38 °C ;
N :	De 16 à 32 °C
T :	De 16 à 43 °C

# STOCKAGE DES ALIMENTS

- Pour réduire l'humidité et éviter la formation de givre, ne placez jamais de liquides dans des récipients non scellés dans le réfrigérateur. Le givre tend à se concentrer dans les parties les plus froides de l'évaporateur et parfois, votre appareil nécessitera des dégivrages plus fréquents.
- Ne placez jamais d'aliments tièdes dans le réfrigérateur. Les aliments tièdes doivent refroidir à la température ambiante et être disposés de façon à assurer une circulation d'air adéquate dans le compartiment réfrigérateur.
- Assurez-vous qu'aucun article n'est en contact direct avec la paroi arrière de l'appareil car du givre se développera et l'emballage risque d'y attacher. N'ouvrez pas la porte du réfrigérateur trop fréquemment.
- Nous vous recommandons d'envelopper de manière lâche la viande et le poisson nettoyé et de les stocker sur l'étagère en verre juste au-dessus du bac à légumes, où l'air est le plus froid, car ce sont là les meilleures conditions de stockage.
- Stockez les fruits et légumes en vrac dans les contenants prévus à cet effet.
- Ne mettez pas de légumes humides dans le réfrigérateur.
- La durée de conservation de tous les produits alimentaires dépend de la qualité initiale de l'aliment et du cycle de réfrigération ininterrompu avant le stockage du réfrigérateur.
- Pour éviter une contamination croisée, ne stockez pas la viande avec les fruits et légumes. L'eau qui fuit de la viande peut contaminer les autres produits dans le réfrigérateur. Vous devez emballer la viande et nettoyez les éventuelles fuites sur les tablettes.
- Ne placez pas d'aliments devant le passage d'écoulement d'air.
- Consommez des aliments emballés avant la date d'expiration recommandée.

# NETTOYAGE ET ENTRETIEN

- Débranchez l'unité de l'alimentation électrique avant de la nettoyer.
- Ne nettoyez pas l'appareil en y versant de l'eau
- Assurez-vous que de l'eau n'entre pas dans le boîtier de l'ampoule et d'autres composants électriques.
- Le réfrigérateur doit être nettoyé régulièrement en utilisant une solution de bicarbonate de soude et d'eau tiède.
- Nettoyer les accessoires séparément avec de l'eau et du savon. Ne les nettoyez pas au lave-vaisselle.
- N'utilisez jamais de produits abrasifs ou de détergents. Après le lavage, rincez à l'eau propre et séchez minutieusement. Une fois que vous avez terminé le nettoyage, rebranchez la prise à l'alimentation principale avec les mains sèches
- Nettoyez le condenseur avec un balai au moins deux fois par an. Cela vous aidera à économiser des coûts de l'énergie et à augmenter la productivité.



## Dégivrage

- Le dégivrage se produit automatiquement dans le compartiment réfrigérateur pendant le fonctionnement ; l'eau de dégivrage est collectée par le plateau d'évaporation et s'évapore automatiquement.
- Le plateau d'évaporation et le trou de vidange d'eau de dégivrage doivent être nettoyés régulièrement avec un bouchon de vidange de dégivrage pour éviter que l'eau ne s'accumule sur le fond du réfrigérateur au lieu de s'écouler.
- Vous pouvez également verser ½ verre d'eau dans le trou de vidange pour nettoyer l'intérieur.

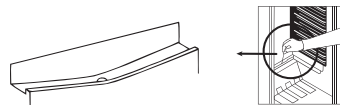

## Remplacement de l'ampoule

Lors du remplacement de l'ampoule du compartiment réfrigérateur ;

1. Débrancher l'unité de l'alimentation électrique,
2. Enlevez le couvercle de la boîte des mâchoires en utilisant un tournevis.
3. Remplacez par une ampoule de 15 watts maximum.
4. Installez le capot.
5. Attendez 5 minutes avant de rebrancher et de remettre le thermostat dans sa position d'origine.

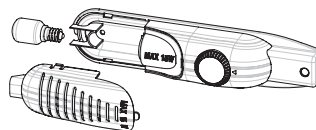

## Remplacement de l'éclairage DEL

Si votre réfrigérateur est équipé d'un éclairage DEL, contactez le service d'assistance car seul le personnel autorisé peut le remplacer.

# TRANSPORT ET MODIFICATION DE LA POSITION D'INSTALLATION

- Les emballages d'origine et du polystyrène expansé (PS) peuvent être conservés si nécessaire.
- Pendant le transport, l'appareil doit être fixé avec une chaîne large ou une corde solide. Les instructions indiquées sur la boîte ondulée doivent être suivies pendant le transport.
- Avant de transporter ou de modifier la position de l'installation, tous les objets mobiles (à savoir tablettes, bacs...), doivent être sortis ou fixés avec des bandes afin d'éviter qu'ils ne soient endommagés.

*Transportez votre réfrigérateur dans la position verticale.*

## Repositionnement de la porte

- Il n'est pas possible de modifier le sens d'ouverture de votre porte de réfrigérateur, si les poignées de porte sur votre réfrigérateur sont installées sur la surface avant de la porte.
- Il est possible de modifier le sens d'ouverture des portes sur les modèles sans poignées.
- Si le sens d'ouverture de la porte de votre réfrigérateur peut être modifié, il convient de contacter le service autorisé le plus proche pour faire modifier le sens d'ouverture.

## AVANT D'APPELER LE SERVICE

Si votre réfrigérateur ne fonctionne pas comme prévu, vérifiez les solutions indiquées ci-dessous avant d'appeler un électricien ou le service après-vente.

### Que faire si votre réfrigérateur ne fonctionne pas :

#### Vérifiez si :

- Votre réfrigérateur est branché et allumé,
- Le fusible n'est pas grillé et il n'y a pas de coupure de courant,
- Le réglage du thermostat est sur la position « • »,
- La prise ne fonctionne plus. Pour vérifier cela, branchez un appareil dont vous êtes sûr du fonctionnement dans la même prise.

### Que faire si votre réfrigérateur fonctionne mal :

#### Assurez-vous que :

- Vous n'avez pas surchargé l'appareil,
- Les portes sont totalement fermées,
- Il n'y a pas de poussière sur le condensateur,
- Il y a suffisamment de place pour permettre la circulation d'air à l'arrière et sur le côté de l'appareil.

### Si votre réfrigérateur fait trop de bruit

#### Bruits normaux

- Bruit de craquement (craquement de la glace) : (Pour les appareils no frost/frost free)
- Pendant un dégivrage automatique. Quand l'appareil refroidit ou se réchauffe (du fait de l'expansion du matériau dudit appareil).
- Court craquement : Entendu lorsque le thermostat allume et coupe le compresseur.-

#### Bruit du compresseur

- Bruit normal de moteur : Ce bruit signifie que le compresseur fonctionne normalement
- Le compresseur peut provoquer davantage de bruit pendant un court moment lors de sa première activation.

#### Bruit de bouillonnement et de projection :

- Ce bruit est causé par l'écoulement de réfrigérant dans les tubes du système.

### Si votre réfrigérateur fait trop de bruit

- Pour maintenir le niveau de refroidissement réglé, le compresseur peut être activé au coup par coup. Des bruits provenant du réfrigérateur à ce moment-là sont normaux et dus à son fonctionnement. Lorsque le niveau de refroidissement requis est atteint, les bruits diminueront automatiquement.

**Si les bruits persistent ;**

- Si vous n'utilisez pas votre réfrigérateur pendant un long moment (par exemple pendant les vacances d'été), mettez le thermostat en position « \* ». Votre appareil est-il stable ? Les pieds sont-ils réglés ?
- Y-a-t-il quelque chose derrière votre réfrigérateur ?
- Les tablettes ou les plats sur les tablettes vibrent-ils ? Remplacez les tablettes et/ou les plats

**si c'est le cas.**

- Les éléments placés sur votre réfrigérateur vibrent-ils ?

**Si vous entendez d'autres bruits, vérifiez que :**

- L'appareil est de niveau
- Rien ne touche la partie arrière de l'appareil
- Les objets dans l'appareil vibrent.

**Bruit d'eau :** (Pour les appareils no frost/frost free) Bruit normal de l'eau qui s'écoule vers le récipient d'évaporation pendant le dégivrage. Ce bruit peut être entendu pendant le dégivrage.

**Bruit de soufflerie :** Si l'appareil dispose d'un ventilateur dans les compartiments congélateur/réfrigérateur/armoires inférieures.

- Ce bruit peut être entendu pendant le fonctionnement normal du système du fait de la circulation d'air.

**Si l'appareil fait du bruit :**

Le gaz de refroidissement qui circule dans le circuit de réfrigérateur peut faire un léger bruit (bruit de bulles) même quand le compresseur ne fonctionne pas. Ceci est normal. Si ces sons sont différents, vérifiez que :

- L'appareil est de niveau,
- Rien ne touche la partie arrière de l'appareil,
- Les objets sur ou dans l'appareil vibrent.

**S'il y a de l'eau dans la partie inférieure du réfrigérateur :****Assurez-vous que :**

- le trou de vidange pour l'eau de dégivrage n'est pas obstrué (utilisez le bouchon de vidange de dégivrage pour nettoyer le trou de vidange).

**Si votre réfrigérateur ne refroidit pas suffisamment ;**

- Votre réfrigérateur est conçu pour fonctionner dans des plages de température ambiante spécifiques, selon la classe climatique indiquée sur l'étiquette d'information. Nous ne recommandons pas d'utiliser votre réfrigérateur en dehors des limites de valeur de température indiquées.

**Recommandations**

- Si l'appareil est éteint ou débranché, attendez au moins 5 minutes avant de brancher l'appareil ou de le redémarrer afin de ne pas endommager le compresseur.
- Si vous n'utilisez pas votre réfrigérateur pendant un long moment (par exemple pendant les vacances d'été), débranchez-le. Nettoyez votre réfrigérateur conformément au chapitre sur le nettoyage et laissez la porte ouverte pour éviter l'humidité et les odeurs.
- Si le problème persiste bien que vous ayez suivi toutes les instructions ci-dessus, consultez le Service Agréé le plus proche.
- L'appareil que vous avez acheté est conçu pour une utilisation dans un but domestique uniquement. Il n'est pas adapté à une utilisation commerciale ou commune. Si le consommateur utilise l'appareil d'une manière non conforme aux présentes instructions, nous insistons sur le fait que ni le producteur, ni le distributeur ne seront responsables de la moindre réparation ou panne pendant la période de garantie.



# LES PIÈCES DE L'APPAREIL ET DES COMPARTIMENTS

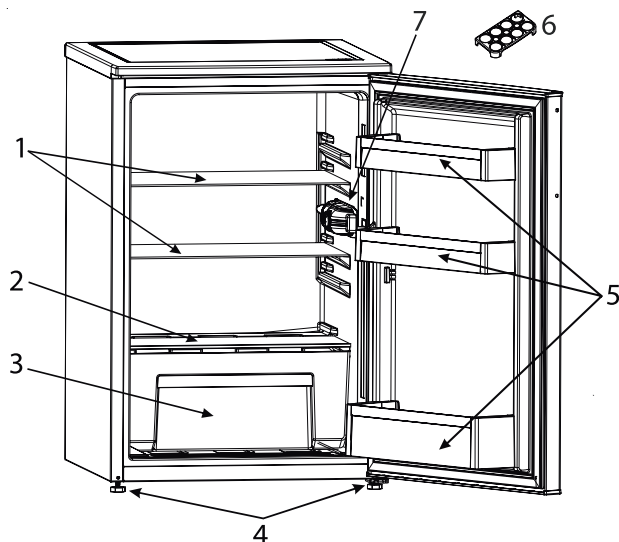

Cette présentation est uniquement destinée à donner des informations sur les pièces de l'appareil.  
Les pièces peuvent varier selon le modèle d'appareil.

- |  |  |
|--|--|
| 1. Tablette de réfrigérateur             | 5. Étagère de porte                        |
| 2. Couverture du bac à fruits et légumes | 6. Support à œufs                          |
| 3. Bac à fruits et légumes               | 7. Éclairage de réfrigérateur & Thermostat |
| 4. Support de réglage                    |  |

# NORME DI SICUREZZA

**IMPORTANTE:** da leggere e rispettare

Prima di utilizzare l'apparecchio, leggere le seguenti norme di sicurezza. Conservarle per eventuali consultazioni successive.

Questo manuale e l'apparecchio sono corredati da importanti avvertenze di sicurezza, da leggere e rispettare sempre. Il fabbricante declina qualsiasi responsabilità che derivi dalla mancata osservanza delle presenti istruzioni di sicurezza, da usi impropri dell'apparecchio o da errate impostazioni dei comandi..

 Tenere i bambini di età inferiore a 3 anni lontani dall'apparecchio. Senza la sorveglianza costante di un adulto, tenere l'apparecchio fuori dalla portata dei bambini di età inferiore a 8 anni. L'uso di questo apparecchio da parte di bambini di età superiore agli 8 anni, di persone con ridotte capacità fisiche, sensoriali o mentali o di persone sprovviste di esperienza e conoscenze adeguate è consentito solo con un'adeguata sorveglianza, o se tali persone siano state istruite sull'utilizzo sicuro dell'apparecchio e siano consapevoli dei rischi. Vietare ai bambini di giocare con l'apparecchio. La pulizia e la manutenzione ordinaria non devono essere effettuate da bambini senza la supervisione di un adulto. Ai bambini di età compresa tra i 3 e gli 8 anni è consentito caricare e scaricare apparecchi refrigeranti.

## USO CONSENTITO

 **ATTENZIONE:** l'apparecchio non è destinato ad essere messo in funzione mediante un dispositivo esterno o un sistema di comando a distanza separato.

 L'apparecchio è destinato all'uso domestico e ad applicazioni

analoghe, quali: aree di cucina per il personale di negozi, uffici e altri contesti lavorativi; agriturismi; camere di hotel, motel, bed & breakfast e altri ambienti residenziali.

 Questo apparecchio non è destinato all'uso professionale. Non utilizzare l'apparecchio all'aperto.

 La lampadina utilizzata nell'apparecchio è progettata specificatamente per gli elettrodomestici e non è adatta per l'illuminazione domestica (Regolamento CE 244/2009).

 L'apparecchio è predisposto per operare in ambienti in cui la temperatura sia compresa nei seguenti intervalli, a seconda della classe climatica riportata sulla targhetta. L'apparecchio potrebbe non funzionare correttamente se lasciato per un lungo periodo ad una temperatura superiore o inferiore all'intervallo previsto.

Classe climatica T. amb. (°C)

SN: Da 10 a 32

N: Da 16 a 32

ST: Da 16 a 38

T: Da 16 a 43

 Questo apparecchio non contiene CFC. Il circuito refrigerante contiene R600a (HC). Apparecchi con isobutano (R600a): l'isobutano è un gas naturale senza effetti nocivi sull'ambiente, tuttavia è infiammabile. È perciò indispensabile assicurarsi che i tubi del circuito refrigerante non siano danneggiati, in particolare durante lo svuotamento del circuito refrigerante.

 **AVVERTENZA:** Non danneggiare i tubi del circuito refrigerante

dell'apparecchio.

**⚠ AVVERTENZA:** Mantenere libere da ostruzioni le aperture di ventilazione nello spazio circostante l'apparecchio o nella nicchia di incasso.

**⚠ AVVERTENZA:** Non usare dispositivi meccanici, elettrici o chimici diversi da quelli raccomandati dal produttore per accelerare il processo di sbrinamento.

**⚠ AVVERTENZA:** Non usare o introdurre apparecchiature elettriche all'interno degli scomparti dell'apparecchio se queste non sono del tipo espressamente autorizzato dal produttore.

**⚠ AVVERTENZA:** i produttori di ghiaccio e/o i distributori d'acqua non direttamente collegati all'alimentazione idrica devono essere riempiti unicamente con acqua potabile.

**⚠ AVVERTENZA:** I produttori di ghiaccio e/o distributori d'acqua devono essere collegati a un condotto di alimentazione che fornisca soltanto acqua potabile, con una pressione dell'acqua compresa tra 0,17 e 0,81 MPa (1,7 e 8,1 bar).

**⚠** Non conservare all'interno dell'apparecchio sostanze esplosive quali bombolette spray con propellente infiammabile.

**⚠** Non ingerire il liquido (atossico) contenuto negli accumulatori di freddo (presenti in alcuni modelli). Non mangiare cubetti di ghiaccio o ghiaccioli subito dopo averli tolti dal congelatore poiché potrebbero causare bruciature da freddo.

**⚠** Per i prodotti che prevedono l'uso di un filtro aria all'interno di un coperchio ventola accessibile, il filtro deve essere sempre in posizione quando il frigorifero è in funzione.

**⚠** Non conservare nel comparto congelatore alimenti liquidi in contenitori di vetro, perché questi potrebbero rompersi.

Non ostruire la ventola (se presente) con gli alimenti. Dopo avere introdotto gli alimenti, assicurarsi che le porte dei compartimenti si chiudano bene, in particolare la porta del comparto congelatore.

**⚠** Sostituire non appena possibile le guarnizioni danneggiate.

**⚠** Utilizzare il comparto frigorifero solo per la conservazione di alimenti freschi e il comparto congelatore solo per la conservazione di alimenti congelati, la congelazione di cibi freschi e la produzione di cubetti di ghiaccio.

**⚠** Non conservare alimenti senza confezione a contatto diretto con le superfici del frigorifero o del congelatore.

Gli apparecchi possono essere dotati di compartimenti speciali (compartimento cibi freschi, comparto zero gradi, ecc.). Se non altrimenti indicato nel libretto del prodotto, questi compartimenti possono essere rimossi mantenendo prestazioni equivalenti.

**⚠** Il C-Pentano è utilizzato come agente dilatante nella schiuma isolante ed è un gas infiammabile.

Di seguito sono descritti i compartimenti dell'apparecchio più adatti per la conservazione di specifici tipi di alimenti tenendo conto della diversa distribuzione delle temperature:

- 1) Area superiore del comparto frigorifero & porta - zona temperata: Conservazione di frutta tropicale, lattine, bevande, uova, salse, sottaceti, burro, conserve
- 2) Area centrale del comparto frigorifero - zona fredda: Conservazione di formaggi, latte,

latticini, piatti pronti, yogurt

3) Area inferiore del comparto frigorifero - zona più fredda:

Conservazione di affettati, dessert, carne, pesce, semifreddi, pasta fresca, panna acida, pesto/sughi, piatti cucinati, creme dolci, budini e formaggi a pasta molle

4) Cassetto frutta & verdura nella parte bassa del comparto frigorifero:

Conservazione di frutta e verdura (esclusi i frutti tropicali)

5) Comparto refrigerante: Il cassetto più freddo è indicato solo per la conservazione di carne e pesce

Per evitare la contaminazione degli alimenti, osservare le seguenti indicazioni:

- L'apertura prolungata della porta può causare un considerevole aumento della temperatura nei comparti dell'apparecchio.
- Pulire periodicamente le superfici che possono entrare a contatto con gli alimenti e i sistemi di scarico accessibili.
- Pulire i serbatoi dell'acqua se non vengono usati per 48 ore; se l'acqua non viene prelevata per 5 giorni, sciacquare completamente il sistema collegato alla rete idrica.
- Conservare in frigorifero la carne e il pesce crudi in recipienti adatti, in modo che non entrino a contatto con gli altri alimenti e non perdano liquidi.
- I comparti per surgelati con due stelle sono adatti per la conservazione degli alimenti pre-congelati, la conservazione o la produzione di gelato e la produzione di cubetti di ghiaccio.
- Non congelare gli alimenti freschi nei comparti a una, due o tre stelle.
- Se l'apparecchio refrigerante deve essere lasciato vuoto a lungo, si

raccomanda di spegnere, sbrinare, pulire e asciugare l'apparecchio e di lasciare la porta aperta per impedire la formazione di muffe.

## INSTALLAZIONE

⚠ Per evitare il rischio di lesioni personali, le operazioni di movimentazione e installazione dell'apparecchio devono essere eseguite da almeno due persone. Per evitare rischi di taglio, utilizzare guanti protettivi per le operazioni di disimballaggio e installazione.

⚠ L'installazione, comprendente anche eventuali raccordi per l'alimentazione idrica e i collegamenti elettrici, e gli interventi di riparazione devono essere eseguiti da personale qualificato. Non riparare né sostituire alcuna parte dell'apparecchio a meno che ciò non sia espressamente indicato nel manuale d'uso.

Tenere i bambini a distanza dal luogo dell'installazione. Dopo aver disimballato l'apparecchio, assicurarsi che non sia stato danneggiato durante il trasporto. In caso di problemi, contattare il rivenditore o il Servizio Assistenza più vicino. A installazione completata, conservare il materiale di imballaggio (parti in plastica, polistirolo, ecc.) al di fuori della portata dei bambini per evitare possibili rischi di soffocamento. Per evitare rischi di scosse elettriche, prima di procedere all'installazione scollegare l'apparecchio dalla rete elettrica. Durante l'installazione, accertarsi che l'apparecchio non possa danneggiare il cavo di alimentazione e causare così rischi di scosse elettriche.

Attivare l'apparecchio solo dopo avere completato la procedura di installazione.

⚠ Nello spostare l'apparecchio, fare

attenzione per evitare di danneggiare i pavimenti (ad esempio di parquet). Installare l'apparecchio su un pavimento in grado di sostenerne il peso e in un ambiente adatto alle sue dimensioni e al suo utilizzo. Controllare che l'apparecchio non sia vicino a una fonte di calore e che i quattro piedini siano stabili e bene in appoggio sul pavimento, regolandoli se necessario; controllare inoltre che l'apparecchio sia perfettamente in piano usando una livella a bolla d'aria.

Attendere almeno due ore prima di attivare l'apparecchio, per dare modo al circuito refrigerante di essere perfettamente efficiente.

**⚠ AVVERTENZA:** Quando si posiziona l'apparecchio, fare attenzione a non incastrare o danneggiare il cavo di alimentazione.

**⚠ AVVERTENZA:** per evitare pericoli dovuti all'instabilità dell'apparecchio, posizionarlo o fissarlo attenendosi alle istruzioni del produttore.

È vietato posizionare il frigorifero in modo che la sua parete posteriore (bobina del condensatore) entri a contatto con il tubo metallico di un piano di cottura a gas, con le tubazioni metalliche del gas o dell'acqua o con cavi elettrici.

**⚠** Per garantire un'adeguata ventilazione, lasciare i lati e la parte superiore dell'apparecchio sufficientemente distanziati dalla parete. Per impedire l'accesso alle superfici calde, la distanza fra il lato posteriore dell'apparecchio e la parete retrostante dovrebbe essere di 50 mm. Uno spazio inferiore determinerà un maggiore consumo energetico dell'apparecchio.

Durante l'installazione, staccare il cavo di alimentazione dal gancio del

condensatore prima di collegare il prodotto alla rete elettrica.

## **AVVERTENZE ELETTRICHE**

**⚠** Deve essere possibile scollegare l'apparecchio dalla rete elettrica disinserendo la spina, se questa è accessibile, o tramite un interruttore multipolare installato a monte della presa nel rispetto dei regolamenti elettrici vigenti; inoltre, la messa a terra dell'apparecchio deve essere conforme alle norme di sicurezza elettrica nazionali.

**⚠** Non utilizzare cavi di prolunga, prese multiple o adattatori. Una volta terminata l'installazione, i componenti elettrici non dovranno più essere accessibili. Non utilizzare l'apparecchio quando si è bagnati oppure a piedi nudi.

Non accendere l'apparecchio se il cavo di alimentazione o la spina sono danneggiati, se si osservano anomalie di funzionamento o se l'apparecchio è caduto o è stato danneggiato.

**⚠** Se il cavo di alimentazione è danneggiato, deve essere sostituito con uno dello stesso tipo dal produttore, da un centro di assistenza autorizzato o da un tecnico qualificato per evitare situazioni di pericolo o rischi di scosse elettriche.

**⚠** Accertarsi che la tensione elettrica indicata sulla targhetta matricola dell'apparecchio corrisponda a quella della propria abitazione.

**⚠ AVVERTENZA:** Non disporre prese multiple o alimentatori portatili sul retro dell'apparecchio.

## **PULIZIA E MANUTENZIONE**

**⚠ AVVERTENZA:** Per evitare rischi di folgorazione, prima di qualsiasi intervento di manutenzione accertarsi che l'apparecchio sia spento e

scollegato dall'alimentazione elettrica; inoltre, non usare in nessun caso pulitrici a getto di vapore.

 Non usare detergenti abrasivi o aggressivi quali ad esempio spray per vetri, creme abrasive, liquidi infiammabili, cere, detergenti concentrati, sbiancanti o detersivi contenenti prodotti derivati dal petrolio sulle parti in plastica, gli interni, i rivestimenti delle porte o le guarnizioni. Non utilizzare carta da cucina, spugnette abrasive o altri strumenti di pulizia aggressivi.

## **SMALTIMENTO DEL MATERIALE DI IMBALLAGGIO**

Il materiale di imballaggio è riciclabile al 100% ed è contrassegnato dal simbolo del riciclaggio .

Le varie parti dell'imballaggio devono pertanto essere smaltite responsabilmente e in stretta osservanza delle norme stabilite dalle autorità locali.

## **SMALTIMENTO DEGLI ELETTRODOMESTICI**

Questo prodotto è stato fabbricato con materiale riciclabile o riutilizzabile.

Smaltire il prodotto rispettando le normative locali in materia. Per ulteriori informazioni sul trattamento, il recupero e il riciclaggio degli elettrodomestici, contattare l'ufficio locale competente, il servizio di raccolta dei rifiuti domestici o il negozio presso il quale il prodotto è stato acquistato. Questo apparecchio è contrassegnato in conformità alla Direttiva Europea 2012/19/UE sui rifiuti di apparecchiature elettriche ed elettroniche (RAEE). Provvedendo al corretto smaltimento del prodotto si contribuirà ad evitare potenziali conseguenze negative sull'ambiente e sulla salute umana.

Questo simbolo  sul prodotto o sulla documentazione di accompagnamento indica che il prodotto non deve essere trattato come rifiuto domestico, ma deve essere consegnato presso l'idoneo punto di raccolta per il riciclaggio di apparecchiature elettriche ed elettroniche.

## **CONSIGLI PER IL RISPARMIO ENERGETICO**

Per garantire un'adeguata ventilazione, seguire le istruzioni di installazione.

Una ventilazione insufficiente sul retro dell'apparecchio provoca un aumento del consumo energetico e una riduzione dell'efficienza del raffreddamento.

L'apertura frequente delle porte può causare un aumento del consumo di energia.

La temperatura interna dell'apparecchio e il consumo energetico possono variare anche in funzione della temperatura ambiente e del luogo di installazione. Questi fattori devono essere presi in considerazione quando si imposta il termostato. Ridurre allo stretto necessario l'apertura delle porte. Per scongelare prodotti surgelati, collocarli nel comparto frigorifero.

La bassa temperatura dei prodotti surgelati raffredda gli alimenti nel comparto frigorifero. Fare raffreddare alimenti e bevande calde prima di introdurli nell'apparecchio.

Il posizionamento dei ripiani nel frigorifero non ha effetto sull'utilizzo efficiente dell'energia. Collocare gli alimenti sui ripiani in maniera da assicurare un'appropriata circolazione dell'aria (gli alimenti non devono essere a contatto tra di loro e non devono essere a contatto con la parete posteriore interna). Si può aumentare la capacità dell'area di conservazione di alimenti surgelati togliendo i cestelli e, se presente, il ripiano Stop Frost.

I rumori provenienti dal compressore che sono descritti come rumori normali nella Guida rapida del prodotto non devono destare preoccupazione.

# PRIMO UTILIZZO

- Dopo l'installazione, attendere almeno due ore prima di collegare l'apparecchio alla rete elettrica. Collegare l'apparecchio alla rete elettrica e ruotare la manopola del termostato per accenderlo. Dopo la messa in funzione, attendere 4-6 ore prima che venga raggiunta la temperatura di conservazione adeguata per un carico normale dell'apparecchio.
- Al primo utilizzo, è possibile che il frigorifero presenti un odore particolare. Questo è normale; l'odore scomparirà quando il frigorifero inizierà a raffreddarsi.

# INFORMAZIONI PER L'USO

## Regolazione del termostato

- I frigoriferi a porta singola non dispongono del comparto congelatore ma possono raggiungere temperature inferiori a 5°C.
- Il termostato regola automaticamente la temperatura interna del comparto frigorifero.  
Ruotando la manopola dalla posizione 1 alla posizione 5 è possibile ottenere temperature via via più basse.
- La posizione “\*” indica che il termostato è spento e non viene effettuato alcun raffreddamento.
- Per la conservazione a breve termine degli alimenti nel comparto congelatore/frigorifero, la manopola può essere regolata tra la posizione minima e quella media (1-3)
- Per la conservazione a lungo termine degli alimenti, si consiglia di regolare la manopola in posizione media (3-4)

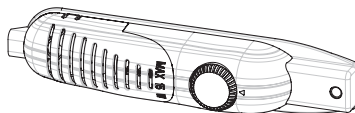

## Avvertenze per l'impostazione della temperatura

- I frigoriferi a porta singola non dispongono del comparto congelatore ma possono raggiungere temperature di 4 - 6 °C.
- La temperatura ambiente, la temperatura degli alimenti appena introdotti e la frequenza di apertura della porta influiscono sulla temperatura del frigorifero. Se necessario, modificare la regolazione della temperatura
- Non è consigliabile, in termini di efficienza, utilizzare il frigorifero in ambienti con temperature inferiori a 10°C.
- Quando si regola il termostato, tenere in considerazione la frequenza di apertura della porta, la quantità di alimenti conservati e le condizioni ambiente del locale in cui è installato il frigorifero.
- Alla prima accensione dell'apparecchio, lasciarlo in funzione per 24 ore in modo che raggiunga la temperatura interna richiesta. Durante questo tempo, non aprire la porta e non introdurre grandi quantità di alimenti.
- In caso di interruzioni della corrente elettrica, staccare l'apparecchio dalla presa di alimentazione per evitare danni al compressore. Una volta ripristinata la corrente elettrica, attendere 5-10 minuti prima di ricollegare l'apparecchio. Questo aiuterà a prevenire possibili danni ai componenti.
- L'apparecchio è progettato per operare entro i valori di temperatura ambiente previsti dalle norme, in funzione della classe climatica riportata sulla targhetta dati. Si sconsiglia di utilizzare il frigorifero in condizioni ambientali al di fuori degli intervalli di temperatura indicati, perché questo ridurrebbe la sua efficienza di raffreddamento.
- Questo apparecchio è progettato per essere usato a una temperatura ambiente compresa tra 10°C e 43°C.

Classe climatica	T. amb. (°C)
SN:	Da 10 a 32 °C
ST:	Da 16 a 38 °C;
N:	Da 16 a 32 °C
T:	Da 16 a 43 °C

# CONSERVAZIONE DEGLI ALIMENTI

- Per ridurre l'umidità ed evitare la formazione di brina, si raccomanda di non introdurre nell'apparecchio alimenti liquidi in recipienti scoperti. La brina tende a concentrarsi nelle parti più fredde del liquido in evaporazione e, con il tempo, l'apparecchio richiederà uno sbrinamento più frequente.
- Non introdurre nel frigorifero alimenti caldi o tiepidi. Quando gli alimenti sono caldi, lasciarli prima raffreddare a temperatura ambiente, quindi disporli in modo da assicurare un'adeguata circolazione dell'aria nel comparto frigorifero.
- Evitare di disporre gli alimenti o i contenitori a contatto con la parete posteriore dell'apparecchio, perché potrebbero aderire alle possibili formazioni di brina. Evitare di aprire frequentemente la porta del frigorifero.
- Si raccomanda di riporre carne e pesce puliti, protetti con un involucro, sul ripiano di vetro posto direttamente sopra il cassetto per frutta e verdura, perché qui l'aria è più fredda e crea condizioni di conservazione migliori.
- Conservare frutta e verdura senza involucri negli appositi contenitori.
- Non riporre in frigorifero la verdura bagnata.
- La durata di conservazione dipende dalla qualità iniziale degli alimenti e dalla continuità dell'intero ciclo di refrigerazione.
- Per evitare contaminazioni crociate, non conservare la carne insieme a frutta e verdura. I liquidi della carne potrebbero contaminare altri prodotti conservati nel frigorifero. Si raccomanda di conservare la carne in un involucro e di pulire i ripiani da eventuali perdite di liquidi.
- Non ostruire la presa d'aria con gli alimenti.
- Consumare gli alimenti confezionati entro la data di scadenza consigliata.

# PULIZIA E MANUTENZIONE

- Prima di procedere alla pulizia, scollegare l'apparecchio dalla rete elettrica.
- Non pulire l'apparecchio versando acqua al suo interno.
- Evitare possibili infiltrazioni d'acqua nel coprilampada e in altri componenti elettrici.
- Il comparto frigorifero dovrebbe essere pulito periodicamente usando una soluzione di bicarbonato di sodio sciolto in acqua tiepida.
- Pulire gli accessori separatamente con acqua saponata; non lavarli in lavastoviglie.
- Non usare prodotti, detersivi o saponi abrasivi. Dopo il lavaggio, sciacquare con acqua pulita e asciugare accuratamente. Al termine, ricollegare l'apparecchio alla rete elettrica.
- Pulire il condensatore con una spazzola almeno due volte l'anno. Questo contribuirà a ridurre i consumi di energia e ad aumentare la produttività.



## Sbrinamento

- Lo sbrinamento avviene automaticamente durante il normale funzionamento; l'acqua risultante viene raccolta nella vaschetta dell'evaporatore ed evapora automaticamente.
- La vaschetta dell'evaporatore e il foro di scarico dell'acqua di sbrinamento dovrebbero essere puliti periodicamente con l'apposito tappino, per evitare che l'acqua si raccolga sul fondo del frigorifero anziché defluire all'esterno.
- È anche possibile versare 1/2 bicchieri d'acqua nel foro di scarico per pulirlo all'interno.

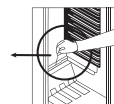
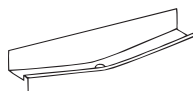

## Sostituzione della lampadina

Per sostituire la lampadina del comparto frigorifero;

1. Staccare l'apparecchio dalla rete elettrica;
2. Rimuovere il coprilampada dagli elementi di aggancio usando un cacciavite.
3. Sostituire la lampadina usata con una nuova di potenza non superiore a 15 Watt.
4. Installare il coprilampada.
5. Attendere 5 minuti prima di ricollegare l'apparecchio e di riportare il termostato alla posizione originale.

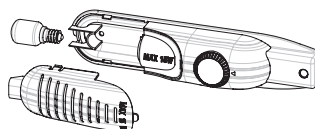

## Sostituzione delle luci a LED

Se il frigorifero è illuminato a LED è necessario contattare il servizio di assistenza, perché queste luci possono essere sostituite solo da personale autorizzato.



# TRASPORTO E SPOSTAMENTO DELL'APPARECCHIO

- Se necessario, conservare la confezione originale e i materiali di imballaggio in polistirene (PS) espanso.
- Durante il trasporto, l'apparecchio deve essere fissato con una fascia larga o una corda robusta. Per il trasporto è necessario seguire le istruzioni riportate sulla scatola di cartone.
- Prima di trasportare l'apparecchio o di cambiare la posizione di installazione, è necessario estrarre tutti i componenti mobili (ripiani, cassetto frutta e verdura, ecc.) o fissarli con nastro adesivo per impedire che si danneggino.

*Spostare il frigorifero tenendolo in posizione verticale.*

## Riposizionamento della porta

- La direzione di apertura della porta non può essere cambiata se le maniglie sono installate sulla superficie anteriore del frigorifero.
- È possibile cambiare la direzione di apertura della porta solo sui modelli senza maniglie.
- Se è possibile cambiare la direzione di apertura della porta, rivolgersi al servizio di assistenza per richiedere la modifica.

# PRIMA DI CHIAMARE IL SERVIZIO ASSISTENZA

Se il frigorifero non funziona nel modo previsto, prima di chiamare un elettricista o il servizio assistenza provare ad applicare le soluzioni sotto riportate.

## Cosa fare se il frigorifero non funziona:

### Controllare che:

- Il frigorifero sia collegato alla rete elettrica e sia acceso,
- Il fusibile non sia bruciato e non vi sia un'interruzione di corrente,
- il termostato non sia impostato sulla posizione “\*”;
- La presa funzioni correttamente. Per verificarla, provare a collegarvi un altro apparecchio funzionante.

## Cosa fare se il frigorifero non funziona come dovrebbe:

### Controllare che:

- L'apparecchio non sia eccessivamente carico,
- Le porte si chiudano completamente,
- Non vi siano depositi di polvere sul condensatore,
- Vi sia spazio sufficiente per la circolazione dell'aria sul retro e sui fianchi dell'apparecchio.

## Se il frigorifero è troppo rumoroso

### Rumori normali

- Scricchiolii (rottura del ghiaccio): (per apparecchi no frost)
- Durante lo sbrinatorio automatico. Mentre l'apparecchio si raffredda o si riscalda (a causa dell'espansione del materiale).
- Scricchiolii brevi: si possono sentire quando il termostato attiva o disattiva il compressore.-

### Rumore del compressore

- Rumore normale del motore: Questo rumore indica che il compressore funziona normalmente
- Il compressore può emettere un rumore più intenso per un breve periodo in fase di attivazione.

### Rumore gorgogliante:

- Questo rumore è causato dallo scorrimento del refrigerante nei tubi del sistema.

## Se il frigorifero è troppo rumoroso

- Il compressore si attiva di tanto in tanto per mantenere il livello di raffreddamento impostato. In queste fasi, i rumori del frigorifero sono normali. Al raggiungimento della temperatura desiderata, i rumori si ridurranno automaticamente.

## Se i rumori persistono;

- Se si prevede di non utilizzare il frigorifero per un periodo prolungato (ad esempio durante le vacanze estive) si consiglia di regolare il termostato in posizione “\*”. L'apparecchio è stabile? I piedini sono regolati correttamente?
- Vi sono oggetti sul retro del frigorifero?
- I ripiani o i piatti posti sui ripiani vibrano? Riposizionare i ripiani e/o i piatti.

**In questo caso.**

- Vi sono oggetti in appoggio sul frigorifero che producono vibrazioni?

**Se si sentono altri rumori, controllare che:**

- l'apparecchio sia in piano;
- non vi siano oggetti a contatto con il retro dell'apparecchio;
- non vi siano oggetti in appoggio sull'apparecchio che producono vibrazioni.

**Rumore di scorrimento d'acqua:** (per apparecchi no frost) rumore normale prodotto dall'acqua che defluisce nella vaschetta di evaporazione durante lo sbrinamento. Si può udire durante lo sbrinamento.

**Rumore di ventilazione:** se l'apparecchio comprende una ventola nel comparto congelatore/frigorifero o nel cassetto inferiore.

- Questo rumore può essere avvertito durante il normale funzionamento del sistema ed è dovuto alla circolazione dell'aria.

**Se l'apparecchio è rumoroso:**

Il gas refrigerante che circola nel circuito dell'apparecchio può generare un leggero rumore (gorgoglio) anche quando il compressore non è in funzione. Questo è normale. In caso di rumori differenti, controllare che:

- l'apparecchio sia in piano;
- non vi siano oggetti a contatto con il retro dell'apparecchio;
- non vi siano oggetti in appoggio sull'apparecchio o al suo interno che producono vibrazioni.

**Se è presente dell'acqua nella parte inferiore del frigorifero:****Controllare che:**

- il foro di scarico per l'acqua di sbrinamento non sia ostruito (se necessario, pulire il foro di scarico usando l'apposito tappino).

**Se il frigorifero non raffredda a sufficienza;**

- Il frigorifero è progettato per operare entro determinati valori di temperatura ambiente, in base alla classe climatica riportata sulla targhetta matricola. Si raccomanda di non utilizzare il frigorifero al di fuori dei valori limite riportati.

**Raccomandazioni**

- Se l'apparecchio è stato spento o è stato staccato dalla rete elettrica, attendere almeno 5 minuti prima di ricollegarlo o di riaccenderlo per evitare di danneggiare il compressore.
- Se si prevede di non utilizzare il frigorifero per un periodo prolungato (ad esempio durante le vacanze estive) si consiglia di staccarlo dalla rete elettrica. Pulire il frigorifero come descritto nella sezione "Pulizia" e lasciare la porta aperta per evitare la formazione di umidità e cattivi odori.
- Se dopo avere seguito le istruzioni precedenti il problema persiste, rivolgersi a un centro di assistenza autorizzato.
- Questo apparecchio è destinato esclusivamente all'uso domestico. Non è idoneo per usi commerciali o comunità. Se l'apparecchio viene usato in modo difforme da quanto riportato nelle presenti istruzioni, si ricorda che il produttore e il rivenditore non saranno responsabili per i guasti o le riparazioni che si rendano necessarie entro il periodo di garanzia.

# COMPONENTI E COMPARTI DELL'APPARECCHIO

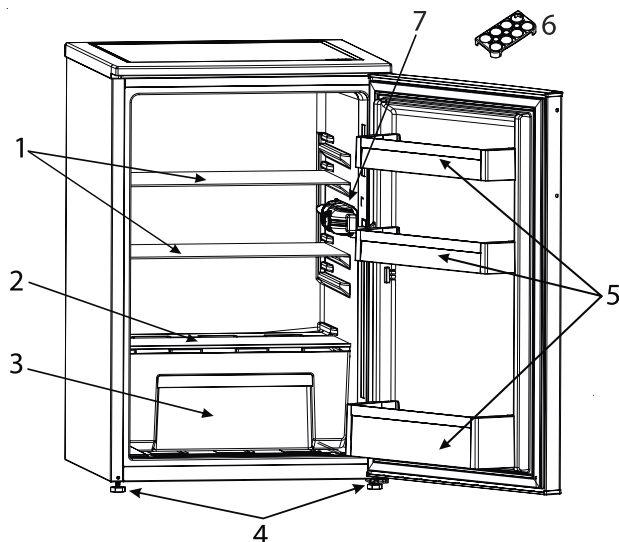

Questa illustrazione dei componenti dell'apparecchio ha uno scopo puramente informativo.  
I componenti possono variare tra un modello e l'altro.

1. Ripiano del frigorifero
2. Piano di copertura cassetto frutta e verdura
3. Cassetto frutta e verdura

4. Piedini di regolazione altezza
5. Balconcini
6. Portauova
7. Luce e termostato del frigorifero

# VEILIGHEIDSVOORSCHRIFTEN

Belangrijk moet worden gelezen en in acht genomen

Lees voordat u het apparaat gaat gebruiken deze veiligheidsinstructies.

Bewaar ze in de buurt voor toekomstige raadpleging.

Deze instructies en het apparaat zelf zijn voorzien van belangrijke veiligheidsaanwijzingen, die te allen tijde moeten worden opgevolgd.

De fabrikant kan niet aansprakelijk gesteld worden voor schade die het gevolg is van het niet opvolgen van deze veiligheidsinstructies, oneigenlijk gebruik of een foute programmering van de regelknoppen.

⚠ Heel kleine kinderen (0-3 jaar) moeten uit de buurt van het apparaat blijven. Jonge kinderen (3-8 jaar) moeten uit de buurt van het apparaat blijven, tenzij ze de hele tijd onder toezicht staan.

Kinderen vanaf 8 jaar en personen met verminderde fysieke, sensorische of mentale vermogens of gebrek aan ervaring en kennis, mogen dit apparaat gebruiken indien ze onder toezicht staan of instructies hebben ontvangen over veilig gebruik en de mogelijke gevaren ervan begrijpen. Kinderen mogen niet spelen met het apparaat. De reiniging en het onderhoud mogen niet door kinderen worden uitgevoerd zonder toezicht. Kinderen van 3 tot 8 jaar mogen etenswaren uit de koelapparatuur halen en er in leggen.

## TOEGESTAAN GEBRUIK

⚠ **VOORZICHTIG:** Het apparaat is niet geschikt voor inwerkingstelling met een externe schakelaar zoals een timer, of een afzonderlijk systeem met afstandsbediening.

⚠ Dit apparaat is bedoeld voor gebruik in huishoudelijke en gelijkaardige toepassingen zoals:

personeelskeukens in winkels, kantoren en overige werkomgevingen; in landbouwbedrijven; door klanten in hotels, motels, bed & breakfast en andere verblijfsomgevingen.

⚠ Dit apparaat is niet geschikt voor een professioneel gebruik. Gebruik het apparaat niet buiten.

⚠ De lamp die in het apparaat wordt gebruikt is specifiek ontworpen voor huishoudapparaten en is niet geschikt voor ruimteverlichting (EG Verordening 244/2009).

⚠ Het apparaat is bedoeld voor gebruik op plaatsen waar de temperatuur binnen het volgende bereik komt, conform de klimaatklasse op het typeplaatje.

Mogelijk werkt het apparaat niet correct indien het lange tijd op een temperatuur buiten het aangegeven bereik wordt gebruikt.

## Omgevingstemperaturen van klimaatklasse:

SN: van 10 tot 32 °C  
ST: van 16 tot 38 °C;  
N: van 16 tot 32 °C  
T: van 16 tot 43 °C





Dit apparaat bevat geen CFK. Het koelcircuit bevat R600a (HC). Apparaten met Isobutaan (R600a): isobutaan is een natuurlijk gas dat geen schadelijke invloed heeft op het milieu, maar wel ontvlambaar is. Zorg er daarom voor dat de koelcircuitleidingen niet beschadigd raken, vooral wanneer het koelcircuit geleidigd wordt.

⚠ **WAARSCHUWING:** Beschadig de koelcircuitleidingen van het apparaat niet.

 **WAARSCHUWING:** Houd de ventilatieopeningen in de behuizing van het apparaat of in de ingebouwde structuur vrij van obstakels.

 **WAARSCHUWING:** Gebruik geen mechanische, elektrische of chemische middelen behalve de middelen aanbevolen door de fabrikant om het ontdooiproces te versnellen.

 **WAARSCHUWING:** Gebruik of plaats geen elektrische apparaten binnenin de apparaatcompartimenten indien deze niet het type zijn dat uitdrukkelijk is goedgekeurd door de Fabrikant.

 **WAARSCHUWING:** IJsmakers en/of waterdispensers die niet rechtstreeks op het waterleidingnet zijn aangesloten, mogen uitsluitend met drinkwater worden gevuld.

 **WAARSCHUWING:** Automatische ijsmakers en/of waterdispensers moeten worden aangesloten op een waterleidingnet dat uitsluitend drinkwater levert, met een waterdruk tussen 0,17 en 0,81 MPa (1,7 en 8,1 bar).

 Sla geen ontplofbare stoffen zoals spuitbussen op en gebruik geen benzine of andere brandbare materialen in of in de buurt van het apparaat.

 Slik de (niet-giftige) vloeistof uit de vrieselementen niet in (bij enkele modellen). Eet geen ijsblokjes of waterijsjes die net uit de vriezer komen, aangezien deze vriesbrandwonden kunnen veroorzaken.

 Bij producten ontworpen voor gebruik met een luchtfilter in een toegankelijke ventilatorafdekking, moet het filter altijd zijn aangebracht wanneer de koelkast in bedrijf is.

 Bewaar geen glazen containers met vloeistoffen in het diepvriescompartiment, omdat ze kunnen breken.

Blokkeer de ventilator (indien aanwezig) niet met levensmiddelen. Nadat de levensmiddelen in het apparaat zijn geplaatst dient gecontroleerd te worden of de deuren van de vakken goed sluiten, met name de deur van het vriesvak.

 Een beschadigde afdichting dient zo snel mogelijk vervangen te worden.

 Gebruik het koelkastcompartiment uitsluitend voor het bewaren van vers voedsel en het diepvriescompartiment uitsluitend voor het bewaren van bevroren voedsel, het invriezen van vers voedsel en het maken van ijsblokjes.

 Vermijd het bewaren van onverpakt voedsel in direct contact met interne oppervlakken van de koelkast- of diepvriescompartimenten. Apparaten kunnen over speciale compartimenten beschikken (vak voor verse etenswaar, nul gradenvak,...). Indien niet anders gespecificeerd in de productbeschrijving, kunnen deze compartimenten verwijderd worden zonder dat hierdoor de prestaties veranderen.



C-pentaaan wordt gebruikt als blaasmiddel in het isolatieschuim en is een licht ontvlambaar gas.

Rekening houdend met de temperatuursverschillen in de verschillende koelkastcompartimenten, kunnen etenswaren het beste als volgt worden bewaard:

1) Bovenste gedeelte van het koelkastcompartiment & deurtemperatuurzone: Bewaar tropisch fruit, blikjes, drankjes, eieren,

sauzen, augurken, boter, jam

2) Middengedeelte van het koelkastcompartiment - koele zone: Bewaar kaas, melk, zuivelproducten, delicatessen, yoghurt

3) Onderste gedeelte van het koelkastcompartiment - koelste zone: Bewaar vleeswaren, desserts, vlees en vis, cheesecake, verse pasta, zure room, pesto/salsa, zelfgemaakte gerechten, banketbakkersroom, pudding en roomkaas

4) Lade voor groente & fruit onderin het koelkastcompartiment: Bewaar groenten en fruit (geen tropisch fruit)

5) Koelcompartiment: Bewaar vlees en vis alleen in deze koudste lade  
Houd rekening met de volgende punten om voedselbesmetting te voorkomen:

- Het langdurig openen van de deur kan de temperatuur in de compartimenten van het apparaat aanzienlijk verhogen.
- Reinig regelmatig oppervlakken die in contact kunnen komen met etenswaren, evenals toegankelijke afvoersystemen.
- Reinig watertanks als ze 48 uur niet zijn gebruikt; spoel het watersysteem dat is aangesloten op een watertoevoer als er gedurende 5 dagen geen water is gebruikt.
- Bewaar rauw vlees en rauwe vis in geschikte bewaarbakken in de koelkast, om contact met (of druppelen op) andere etenswaren te voorkomen.
- Vriescompartimenten met twee sterren zijn geschikt voor het bewaren van reeds ingevroren voedsel en voor het bewaren of maken van ijs en ijsblokjes.
- Vries geen verse etenswaren in in compartimenten met één, twee of drie sterren.

- Als het koelapparaat gedurende lange perioden leeg blijft, schakel het dan uit, ontdooi het, maak het schoon, laat het drogen en laat de deur open om te voorkomen dat zich schimmel in het apparaat vormt.

## INSTALLATIE

⚠ Het apparaat moet gehanteerd en geïnstalleerd worden door twee of meer personen - risico van verwondingen. Gebruik beschermende handschoenen om uit te pakken en te installeren - risico van snijwonden.

⚠ Laat de installatie, m.i.v. de aansluiting op het waternet (indien van toepassing), de elektrische aansluitingen en reparaties door een gekwalificeerd technicus verrichten. Repareer of vervang geen enkel onderdeel van het apparaat, behalve als dit expliciet aangegeven wordt in de gebruikershandleiding. Houd kinderen uit de buurt van de installatieplaats. Controleer na het uitpakken van het apparaat of het tijdens het transport geen beschadigingen heeft opgelopen. Neem in geval van twijfel contact op met uw leverancier of de dichtstbijzijnde Whirlpool Consumentenservice. Na de installatie moet het verpakkingsmateriaal (plastic, piepschuim enz.) buiten het bereik van kinderen bewaard worden - risico voor verstikking. Het apparaat moet worden losgekoppeld van het elektriciteitsnet voordat u installatiewerkzaamheden uitvoert - risico voor elektrocutie. Tijdens de installatie dient u ervoor te zorgen dat het apparaat de voedingskabel niet beschadigd - risico voor brand of elektrocutie. Activeer het apparaat alleen als de installatie is voltooid.

⚠️ Zorg dat u de vloer (bijv. parket) niet beschadigt tijdens het verplaatsen van het apparaat. Installeer het apparaat op een vloer of steun die sterk genoeg is om het gewicht te kunnen hebben, en op een plaats die geschikt is voor grootte en gebruik. Controleer of het apparaat niet vlak naast een warmtebron staat en of de vier pootjes stevig op de vloer rusten, stel ze naar wens af en controleer of het apparaat exact horizontaal staat en gebruik hiervoor een waterpas. Wacht minstens twee uur alvorens het apparaat in te schakelen om zeker te stellen dat het koelcircuit volledig efficiënt is.

⚠️ **WAARSCHUWING:** Zorg er bij het plaatsen van het apparaat voor dat de voedings snoer niet geklemd zit of beschadigd is.

⚠️ **WAARSCHUWING:** Om gevaar als gevolg van instabiliteit te voorkomen, moet de positionering of bevestiging van het apparaat worden uitgevoerd volgens de instructies van de fabrikant.

Het is verboden de koelkast dusdanig te plaatsen dat de metalen slang van de gaskachel, de metalen gas- of waterleidingen of de elektrische draden in contact komen met de achterwand van de koelkast (condensatorspoel).

⚠️ Om voor voldoende ventilatie te zorgen dient er aan beide zijanten en aan de bovenkant van het apparaat ruimte vrijgelaten te worden. De afstand tussen de achterzijde van het apparaat en de muur achter het apparaat dient minimaal 50 mm te bedragen, om contact met hete oppervlakken te voorkomen. Bij minder ruimte aan de achterzijde neemt het energieverbruik van het product toe.

Verwijder het netsnoer van de condensatorhaak tijdens de installatie voordat u het product op de voeding aansluit.

## **ELEKTRISCHE WAARSCHUWINGEN**

⚠️ Het moet mogelijk zijn het apparaat van het elektriciteitsnet af te koppelen door de stekker uit het stopcontact te halen of via een meerpolige netschakelaar die bovenstreams van het stopcontact is geplaatst conform de bedravingsvoorschriften en het apparaat dient geaard te zijn conform de nationale veiligheidsnormen voor elektriciteit.

⚠️ Gebruik geen verlengsnoeren, meervoudige stopcontacten of adapters. Als de installatie voltooid is, mogen de elektrische onderdelen niet meer toegankelijk zijn voor de gebruiker. Gebruik het apparaat niet wanneer u natte voeten hebt of blootsvoets bent.

Gebruik het apparaat niet als de stroomkabel of de stekker beschadigd is, als het apparaat niet goed werkt of als het beschadigd of gevallen is.

⚠️ Als de voedingskabel beschadigd is, moet het door de fabrikant, zijn technicus of een gelijkaardig gekwalificeerd persoon vervangen worden door een identieke kabel, om gevaarlijke situaties en risico van elektrocutie te voorkomen.

⚠️ **WAARSCHUWING:** Meerdere draagbare stopcontacten of draagbare voedingen mogen niet aan de achterkant van het apparaat worden geplaatst.

## **REINIGING EN ONDERHOUD**

⚠️ **WAARSCHUWING:** Het apparaat moet worden losgekoppeld van het elektriciteitsnet voordat u installatiewerkzaamheden uitvoert;

gebruik nooit stoomreinigers - risico van elektrocutie.

 Gebruik op kunststof onderdelen, binnen- en deurranden of afdichtingen geen schurende of agressieve schoonmaakmiddelen zoals ruitensprays, schurende reinigingsmiddelen, brandbare vloeistoffen, schoonmaakwassen, geconcentreerde schoonmaakmiddelen, bleekmiddelen en reinigingsmiddelen die aardolieproducten bevatten. Gebruik geen papieren handdoeken, schuursponsjes of ander hard schoonmaakmateriaal.

## VERWERKING VAN DE VERPAKKING

De verpakking kan volledig gerecycled worden, zoals door het recyclingssymbool wordt aangegeven .

De diverse onderdelen van de verpakking mogen daarom niet bij het gewone huisvuil worden weggegooid, maar moeten worden afgevoerd volgens de plaatselijke voorschriften.

## AFDANKEN VAN HUISHOUDELIJKE APPARATUUR

Dit apparaat is vervaardigd van recyclebaar of herbruikbaar materiaal.

Dank het apparaat af in overeenstemming met plaatselijke milieuvoorschriften voor afvalverwerking. Voor meer informatie over behandeling, terugwinning en recycling van huishoudelijke apparaten kunt u contact opnemen met uw plaatselijke instantie, de vuilnisophaaldienst of de winkel waar u dit apparaat hebt gekocht. Dit apparaat is voorzien van het merkteken volgens de Europese Richtlijn 2012/19/EU inzake Afgedankte elektrische en elektronische apparaten (AEEA).

Door ervoor te zorgen dat dit product correct wordt afgedankt, helpt u mogelijke schadelijke gevolgen voor het milieu en de gezondheid te voorkomen.

Het symbool  op het product of op de begeleidende documentatie geeft aan dat dit apparaat niet als huishoudelijk afval behandeld mag worden, maar dat het ingeleverd moet worden bij een speciaal inzamelingscentrum voor de recycling van elektrische en elektronische apparatuur.

## TIPS OM ENERGIE TE BESPAREN

Volg de installatie-instructies om voldoende ventilatie te garanderen.

Door onvoldoende ventilatie aan de achterzijde van het product neemt het energieverbruik toe en neemt de koefficiëntie af.

Wanneer de deur vaak wordt geopend kan dit leiden tot een verhoogd Energieverbruik.

De interne temperatuur van het apparaat en het Energieverbruik worden beïnvloed door de omgevingstemperatuur en de plaats waar het apparaat opgesteld is. Bij het instellen van de temperatuur moet rekening gehouden worden met deze factoren. Beperk het openen van deuren tot een minimum.

Plaats diepgevroren etenswaren die u wilt ontdooien in de koelkast. De lage temperatuur van de diepgevroren etenswaar koelt de etenswaar in de koelkast.

Laat warme gerechten en dranken eerst afkoelen voordat ze in het apparaat geplaatst worden.

De positionering van de platen in de koelkast heeft geen invloed op het efficiënte energiegebruik. De etenswaar dient zodanig op de platen geplaatst te worden om voor voldoende luchtcirculatie te zorgen (de verschillende etenswaar dient elkaar niet te raken en de afstand tussen de etenswaar en de achterwand moet behouden blijven).

U kunt de opslagcapaciteit voor ingevroren etenswaar vergroten door opslagmanden en, indien aanwezig, de Stop Frost-plaat te verwijderen.

Wees niet verontrust over geluiden die van de compressor komen want dat zijn de normale geluiden van werking.



# EERSTE GEBRUIK

- Wacht minstens twee uren na de installatie vooraleer het apparaat aan te sluiten op het stopcontact. Nadat u de stekker in het stopcontact gestoken hebt, draai aan de thermostaatknop om het apparaat aan te zetten. Na het inschakelen van het apparaat dient u 4-6 uur te wachten tot de juiste opslagtemperatuur voor een normaal gevuld apparaat is bereikt.
- Uw koelkast kan een slechte geur verspreiden wanneer ze de eerste keer wordt gebruikt. Dit is normaal en de geur zal verdwijnen wanneer uw koelkast begint te koelen.

# GEBRUIKSIINFORMATIE

## Thermostaat instellen

- Provisiekamers (koelers) hebben geen diepvriescompartiment maar kunnen koelen onder 5°C.
- De thermostaat stelt de binnentemperatuur van het koelvak automatisch af. Door de knop te draaien van stand 1. naar 5. worden koudere temperaturen ingesteld.
- De stand « • » toont dat de thermostat dichtstaat en er geen koeling beschikbaar is.
- Voor het bewaren van voedsel in het diepvriescompartiment/koelvak voor korte tijd zet u de knop tussen de minimumstand en de middenstand. (1-3)
- Voor het bewaren van voedsel voor lange tijd zet u de knop in de middenstand.(3-4)

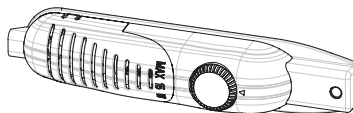

## Waarschuwingen voor temperatuurinstellingen

- Provisiekamers (koelers) hebben geen diepvriescompartiment maar kunnen koelen tot aan 4 - 6 °C.
- De omgevingstemperatuur, de temperatuur van het vers opgeslagen voedsel en het aantal malen dat de deur wordt geopend beïnvloeden de temperatuur in de koelkast. Wijzig zo nodig de temperatuurinstelling
- Het is raadzaam om, om efficiëntieredenen, de koelkast niet te gebruiken in omgevingen die kouder zijn dan 10°C.
- Houd er bij het instellen van de thermostaat rekening mee hoe vaak de deur van het apparaat wordt geopend en gesloten, hoeveel voedsel er in de koelkast wordt bewaard en de omgeving waarin de koelkast zich bevindt.
- Wanneer het apparaat de eerste keer wordt ingeschakeld, laat het dan 24 uur aanstaan om de bedrijfstemperatuur te bereiken. Doe de deur in deze periode niet open en bewaar evenmin een grote hoeveelheid voedsel in de koelkast.
- Trek uw apparaat uit tijdens een stroompanne om schade aan de compressor te voorkomen. Zodra er weer stroom is, wacht dan nog 5 à 10 minuten voordat u uw apparaat weer insteekt. Dit zal schade aan de onderdelen van het apparaat helpen voorkomen.
- Uw apparaat is ontworpen om te werken in het omgevingstemperatuurbereik dat in de normen vastgelegd is, op basis van de klimaatklasse vermeld op het informatie-etiket. Het wordt niet aangeraden om uw koelkast te gebruiken in omgevingen waarvan de temperatuur buiten het vermelde bereik ligt. Dat verlaagt de koefficiëntie van het apparaat.
- Dit apparaat is ontworpen voor gebruik bij een omgevingstemperatuur binnen het bereik 10°C - 43°C.

Klimaatklasse	Omgevingst. (°C)
SN:	Van 10 tot 32°C
ST:	Van 16 tot 38°C;
N:	Van 16 tot 32°C
T:	Van 16 tot 43°C

# CONSERVERING VAN LEVENSMIDDELEN

- Om vocht te reduceren en vorst te voorkomen zet u vloeistoffen nooit in niet-afgedichte bakjes in de koelkast. Vorst heeft de neiging om zich te concentreren in de koudste delen van de verdampervloeistof, waardoor uw apparaat na verloop van tijd vaker ontdooid dient te worden.
- Zet nooit warme voedingsmiddelen in de koelkast. Warm voedsel dient bij kamertemperatuur te worden afgekoeld en dient op een zodanige manier te worden geplaatst dat er voldoende luchtcirculatie in het koelkastgedeelte plaatsvindt.
- Zorg ervoor dat er geen voorwerpen rechtstreeks contact maken met de achterste wand van het apparaat aangezien er zich vorst zal ontwikkelen, waaraan de verpakking zal blijven kleven. Maak de koelkastdeur niet vaak open.
- We raden aan om vlees en schone vis losjes in te pakken en op de glasplaat boven de groentebak te leggen, waar de lucht koeler is, aangezien dit de beste bewaringsomstandigheden biedt.
- Bewaar los fruit en groente in de groente- en fruitladen.
- Leg geen natte groenten in de koelkast.
- De bewaartijd voor alle voedingsmiddelen hangt af van de oorspronkelijke kwaliteit van het voedsel en een onafgebroken koelcyclus vóór het bewaren in de koelkast.
- Bewaar vleesproducten niet samen met fruit en groenten om onderlinge verontreiniging te vermijden. Water dat uit vlees lekt, kan andere producten in de koelkast verontreinigen. U moet vleesproducten verpakken en eventueel vochtverlies op de schappen schoonmaken.
- Dek de ventilatieopeningen niet af met levensmiddelen.
- Consumeer verpakte voedingsmiddelen voordat de aanbevolen houdbaarheidsdatum is verstreken.

## ONDERHOUD EN REINIGING

- Koppel het apparaat los van de netvoeding alvorens het te reinigen.
- Reinig het apparaat niet door er water in te gieten
- Zorg ervoor dat er geen water binnendringt in de lampbehuizing en andere elektrische componenten.
- Het koelvak moet regelmatig gereinigd worden met een oplossing van natriumbicarbonaat en lauw water.
- Reinig de accessoires afzonderlijk met water en zeep. Reinig ze niet in de vaatwasser.
- Gebruik geen schuur- of reinigingsmiddelen of zeep. Spoel na het wassen met schoon water en droog zorgvuldig af. Steek na het reinigen de stekker terug in het stopcontact met droge handen
- Reinig de condensor tenminste twee maal per jaar met een bezem. Dat helpt u om te besparen op energiekosten en de productiviteit te verhogen.



### Ontdooien

- Ontdooiing wordt automatisch uitgevoerd in het koelvak tijdens de werking; het dooiwater wordt opgevangen in de verdampingsbakje en verdampt automatisch.
- Het verdampingsbakje en de dooiwaterafvoeropening moeten regelmatig gereinigd worden met de dooiwaterafvoerplug om te voorkomen dat het water op de bodem van de koelkast wordt verzameld in plaats van te worden afgevoerd.
- U kunt ook een half glas water in de afvoeropening gieten om de binnenkant ervan te reinigen.

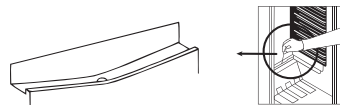

### Vervangen van het lampje

Bij het vervangen van het lampje van het koelkastcompartiment;

1. Koppel het apparaat los van de stroomtoevoer
2. Verwijder het deksel van de doos met een schroevendraaier van de klemmen.
3. Vervang het lampje met een peertje van maximum 15 watt.
4. Monteer het kapje.
5. Wacht 5 minuten alvorens de stekker weer in te steken en zet de thermostaat in zijn oorspronkelijke stand.

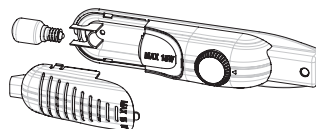

### Vervangen van de ledverlichting

Als uw koelkast ledverlichting heeft, neemt u contact op met de help desk, aangezien ledverlichting enkel door bevoegd personeel kan worden vervangen.

# TRANSPORT EN VAN INSTALLATIEPLAATS VERANDEREN

- De originele verpakking en polystyreenschuim (PS) kunnen zo nodig bewaard worden.
- Tijdens het transport moet het apparaat bevestigd worden met een brede band of een sterke kabel. De instructies op de gegolfde doos moeten tijdens het transport gevolgd worden.
- Verwijder alle losse voorwerpen (d.w.z. schappen, groente- en fruitlade, ...) vóór het transport of de verandering van installatieplaats of bevestig ze met riemen zodat ze niet beschadigd worden.

*Verplaats uw koelkast rechtop.*

## De positie van de deur veranderen

- Het is niet mogelijk de openingsrichting van de deur van uw koelkast te wijzigen als de handvaten op de deur van uw koelkast geïnstalleerd zijn via de voorzijde van de deur.
- Het is mogelijk de openingsrichting van de deur te wijzigen op modellen zonder handvaten.
- Als de openingsrichting van uw koelkast moet worden gewijzigd, moet u contact opnemen met de dichtstbijzijnde Servicedienst om de openingsrichting laten wijzigen.

# ALVORENS DE SERVICEDIENST TE BELLEN

Als uw koelkast niet werkt zoals verwacht, controleer dan de hieronder opgesomde oplossingen alvorens een elektriciën of de klantenservice te bellen.

## Wat doen als uw koelkast niet werkt:

### Ga na of:

- Uw koelkast is aangesloten op het stroomnet en ingeschakeld,
- De zekering is niet doorgebrand en de stroom is niet uitgevallen,
- de thermostaatinstelling in de on-stand « • » staat,
- Het stopcontact werkt niet meer. Om dit te controleren sluit u een apparaat, waarvan u zeker weet dat het werkt, aan op hetzelfde stopcontact.

## Wat doen als uw koelkast slecht werkt:

### Ga na of:

- Het apparaat is niet te vol,
- De deuren zijn goed gesloten ,
- Er ligt geen stof op de condensor,
- Er is voldoende afstand voor luchtcirculatie achter en naast het apparaat.

## Als uw koelkast veel lawaai maakt

### Normale geluiden

- Krakend (krakend ijs) geluid: (Voor geen vorst/vorstvrije apparaten)
- Tijdens automatisch ontdooien. Wanneer het apparaat gekoeld of verwarmd wordt (door uitzetting van het materiaal van het apparaat).
- Kort kraken: Hoorbaar wanneer de thermostaat de compressor aan- of uitzet.-

### Geluid van de compressor

- Normaal motorgeluid: Dit geluid betekent dat de compressor naar behoren werkt
- De compressor kan kort meer geluid maken wanneer hij net ingeschakeld is.

### Bubbelend geluid en spetteren:

- Dit geluid wordt veroorzaakt door de stroom van de koelvloeistof van de koelkast in de leidingen van het systeem.

## Als uw koelkast veel lawaai maakt

- Om de ingestelde temperatuur te behouden kan de compressor van tijd tot tijd aanslaan. Geluiden van uw koelkast op deze momenten zijn normaal en worden veroorzaakt door de werking. Wanneer het gewenste koelniveau is bereikt, zullen de geluiden automatisch verdwijnen.

**Als de geluiden aanhouden;**

- Als u de koelkast gedurende lange tijd niet gebruikt (bijv. zomervakantie), zet de thermostaat dan in de stand “\*” • Is uw apparaat stabiel? Zijn de poten afgesteld?
- Staat er iets achter uw koelkast?
- Trillen de schappen of de gerechten op de schappen? Leg de schappen en/of gerechten terug

**als dit het geval is.**

- Trillen de voorwerpen die op uw koelkast staan?

**Als u nog andere geluiden hoort, controleer dan:**

- of het apparaat horizontaal staat
- of niets contact maakt met de achterkant van het apparaat
- of de voorwerpen op het apparaat trillen.

**Geluid van stromend water:** (Voor geen vorst/vorstvrije apparaten) Normaal geluid van stromend water naar de opvangbak voor verdamping tijdens ontdooien. Dit geluid kan gehoord worden tijdens het ontdooien.

**Geluid van blazende lucht:** Als het apparaat een ventilator heeft in het diepvriescompartiment, het koelvak of in de onderste laden.

- Dit geluid kan hoorbaar zijn in koelkasten tijdens de normale werking van het systeem als gevolg van de luchtcirculatie.

**Als het apparaat een geluid maakt:**

Het koelgas in de koelkastleiding kan een beetje geluid maken (bubbelend geluid), ook wanneer de compressor niet werkt. Dit is normaal. Als deze geluiden anders zijn, controleer dan of:

- het apparaat horizontaal staat,
- niets contact maakt met de achterzijde van het apparaat,
- voorwerpen in of op het apparaat trillen.

**Als er water aanwezig is in het onderste deel van de koelkast:****Ga na of:**

- de afvoeropening voor het ontdooiwater niet verstopt is (gebruik de dooiwaterafvoerplug om de afvoeropening te reinigen).

**Als uw koelkast niet voldoende koelt;**

- Uw koelkast is ontworpen om te werken binnen een specifiek bereik van omgevingstemperaturen, naargelang de klimaatklasse die op het informatielabel is vermeld. We raden aan om de koelkast niet te gebruiken buiten de vermelde temperatuurwaardelimiten.

**Aanbevelingen**

- Als het apparaat wordt uitgeschakeld of losgekoppeld van het stroomnet, moet u minstens 5 minuten wachten alvorens het apparaat te koppelen aan het stroomnet of weer in te schakelen, om schade aan de compressor te vermijden.
- Als u de koelkast gedurende lange tijd niet gebruikt (bijv. zomervakantie), trekt u de stekker uit het stopcontact. Maak de koelkast schoon volgens het hoofdstuk over de reiniging en laat de deur openstaan om vocht en geuren te voorkomen.
- Als een probleem aanhoudt nadat u alle hierboven staande instructies gevolgd heeft, wend u tot het dichtstbijgelegen bevoegde servicecentrum.
- Het apparaat dat u heeft gekocht, is uitsluitend ontworpen voor huishoudelijk gebruik. Het is niet geschikt voor commercieel of gemeenschappelijk gebruik. Als de consument het apparaat gebruikt op een wijze die niet conform is, benadrukken we dat de fabrikant en de wederverkoper niet aansprakelijk zijn voor reparaties en storingen binnen de garantieperiode.

# DE ONDERDELEN VAN HET APPARAAT EN DE COMPARTIMENTEN

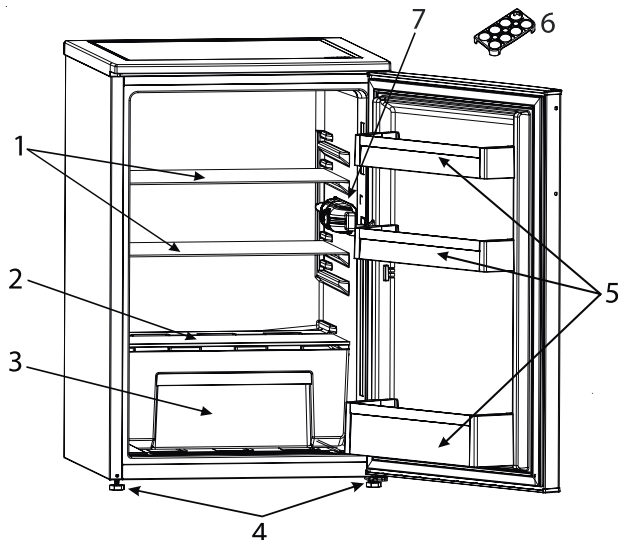

Deze beschrijving dient alleen als informatie over de onderdelen van het apparaat.  
Onderdelen kunnen variëren naargelang het model van het apparaat.

- 1. Koelkaastrooster
- 2. Afdekking groente- en fruitlade
- 3. Groente- en fruitlade
- 4. Stelpootjes

- 5. Deurschap
- 6. Eierrekje
- 7. Koelkastverlichting & thermostaat





