

Transfira o Manual de Instruções completo em <http://docs.hotpoint.eu> ou contacte-nos através do número de telefone indicado no livrete da garantia.

Antes de utilizar o aparelho, leia estas instruções de segurança com atenção. Guarde-as por perto para consulta futura.

Estas instruções e o próprio aparelho possuem mensagens importantes relativas à segurança que deve ler e respeitar sempre. O fabricante declina qualquer responsabilidade pela inobservância das presentes instruções de segurança, pela utilização inadequada do aparelho ou pela incorreta configuração dos controlos.

⚠ **ADVERTÊNCIA:** Se a superfície da placa estiver rachada, não utilize o aparelho - risco de choque elétrico.

⚠ **ADVERTÊNCIA:** Perigo de incêndio: Não armazene quaisquer produtos nas superfícies de cozedura.

⚠ **CUIDADO:** O processo de cozedura tem de ser vigiado. Os processos de cozedura de curta duração devem ser continuamente vigiados.

⚠ **ADVERTÊNCIA:** A cozedura de alimentos com gorduras ou óleos numa placa sem vigilância pode ser perigosa - risco de incêndio. NUNCA tente apagar um incêndio com água: desligue o aparelho e depois cubra a chama, por exemplo com uma tampa ou manta antifogo.

⚠ Não utilize a placa como superfície ou suporte de trabalho. Mantenha quaisquer peças de vestuário ou outros materiais inflamáveis afastados do aparelho até que todos os componentes deste tenham arrefecido completamente, pois existe risco de incêndio.

⚠ Os objetos metálicos, tais como facas, garfos, colheres e tampas não devem ser colocados na superfície da placa, pois podem ficar quentes.

⚠ As crianças até aos 3 anos devem ser mantidas afastadas do aparelho. As crianças entre os 3 e os 8 anos devem ser mantidas afastadas do aparelho, exceto se estiverem sob supervisão permanente. Este aparelho pode ser utilizado por crianças a partir dos 8 anos e por pessoas com capacidades físicas, sensoriais ou mentais reduzidas ou com falta de experiência e conhecimento, desde que estejam sob supervisão ou tenham recebido instruções quanto à utilização segura deste aparelho e se compreenderem os perigos envolvidos. As crianças não devem brincar com o aparelho. A limpeza e a manutenção a cargo do utilizador não devem ser realizadas por crianças sem supervisão.

⚠ Após a utilização, desligue a placa através do respetivo controlo e não confie no detetor de panelas e tachos.

⚠ **ADVERTÊNCIA:** Este aparelho e as suas peças acessíveis aquecem durante o uso. Deve ter-se cuidado para evitar tocar nos elementos quentes.

Mantenha as crianças com idade inferior a 8 anos afastadas do aparelho a menos que estejam vigiadas em permanência.

UTILIZAÇÃO PERMITIDA

⚠ **CUIDADO:** o aparelho não deve ser ligado a partir de um temporizador externo, como, por exemplo, um temporizador, nem a partir de um sistema de controlo remoto em separado.

⚠ Este aparelho destina-se a ser usado em ambiente doméstico e em aplicações semelhantes tais como: copas para utilização dos funcionários em lojas, escritórios e outros ambientes de trabalho; quintas de exploração agrícola; clientes em hotéis, motéis, *bed & breakfast* e outros tipos de ambientes residenciais.

⚠ Estão proibidos outros tipos de utilização (por exemplo, aquecimento de divisões da casa).

⚠ Este aparelho não está concebido para o uso profissional. Não utilize o aparelho no exterior.

INSTALAÇÃO

⚠ O aparelho deve ser transportado e instalado por duas ou mais pessoas, para evitar o risco de lesões. Use luvas de proteção para desembalar e instalar o aparelho, de forma a evitar o risco de cortes.

⚠ A instalação, incluindo a alimentação de água (caso seja necessário) e as ligações elétricas, bem como quaisquer reparações devem ser realizadas por um técnico devidamente qualificado. Não repare nem substitua nenhuma peça do aparelho a não ser que tal seja especificamente indicado no manual de utilização. Mantenha as crianças afastadas do local da instalação. Desembale o aparelho e certifique-se de que este não foi danificado durante o transporte. Se tiverem ocorrido problemas, contacte o revendedor ou o Serviço Pós-Venda mais próximo. Uma vez instalado o aparelho, os elementos da embalagem (plástico, peças de esferovite, etc.) devem ser armazenados longe do alcance das crianças, pois existe o risco de asfixia. Deve desligar o aparelho da corrente elétrica antes de efetuar qualquer operação de instalação, para evitar o risco de choques elétricos. Durante a instalação, certifique-se de que o aparelho não danifica o cabo de alimentação, pois existe o risco de incêndio ou de choques elétricos. Ligue o aparelho apenas após concluir a instalação do mesmo.

⚠ Execute todos os trabalhos de corte no móvel antes de instalar o forno e remova todas as lascas de madeira e serradura.

⚠ Caso o aparelho não seja instalado sobre um forno, deverá instalar um painel de separação (não incluído) no compartimento localizado sob o aparelho.

AVISOS RELATIVOS À ELETRICIDADE

⚠ Deve ser possível desligar o aparelho da fonte de alimentação, desligando-o na ficha, caso esta esteja

acessível, ou através de um interruptor multipolar instalado na tomada de acordo com a regulamentação aplicável a ligações elétricas; além disso, o aparelho deve dispor de ligação à terra, de acordo com as normas de segurança elétrica nacionais.

⚠ Não utilize extensões, tomadas múltiplas ou adaptadores. Após a instalação do aparelho, os componentes elétricos devem estar inacessíveis ao utilizador. Não utilize o aparelho com os pés descalços ou molhados. Não ligue este aparelho se o cabo ou a ficha elétrica apresentar danos, se não estiver a funcionar corretamente, se estiver danificado ou se tiver caído.

⚠ Se o cabo de alimentação estiver danificado deverá ser substituído por um idêntico do mesmo fabricante ou por um técnico de assistência ou pessoas similarmente qualificadas de modo a evitar a ocorrência de situações perigosas, pois existe o risco de choques elétricos.

LIMPEZA E MANUTENÇÃO

⚠ ADVERTÊNCIA: Assegure-se de que o aparelho está desligado da fonte de alimentação antes de realizar quaisquer operações de manutenção; nunca use uma máquina de limpeza a vapor para limpar o aparelho - risco de choques elétricos.

⚠ Não utilize produtos abrasivos ou corrosivos, produtos de limpeza à base de cloro, ou esfregões da louça.

ELIMINAÇÃO DA EMBALAGEM

O material da embalagem é 100% reciclável, conforme indicado pelo símbolo de reciclagem .

As várias partes da embalagem devem ser eliminadas de forma responsável e em total conformidade com as normas estabelecidas pelas autoridades locais.

ELIMINAÇÃO DE ELETRODOMÉSTICOS

Este aparelho é fabricado com materiais recicláveis ou reutilizáveis. Elimine-o em conformidade com as normas de eliminação de resíduos locais. Para obter mais informações sobre o tratamento, recuperação e reciclagem de eletrodomésticos, contacte as autoridades locais, o serviço de recolha de resíduos domésticos ou a loja onde adquiriu o aparelho. Este aparelho está marcado em conformidade com a Diretiva Europeia 2012/19/EU relativa aos Resíduos de Equipamentos Elétricos e Eletrónicos (REEE).

Ao assegurar a eliminação correta deste produto, estamos a proteger o ambiente e a saúde humana contra riscos negativos.

O símbolo  no produto, ou nos documentos que acompanham o produto, indica que este aparelho não deve ser tratado como resíduo doméstico e deve ser transportado para um centro de recolha adequado para proceder à reciclagem do equipamento elétrico e eletrónico.

SUGESTÕES PARA POUPAR ENERGIA

Tire o máximo partido do calor residual libertado pela sua placa durante o funcionamento da mesma, desligando-a durante alguns minutos antes de terminar a cozedura.

A base das suas panelas ou dos seus tachos deve cobrir a placa na totalidade; a utilização de recipientes mais pequenos do que a placa levará a um desperdício de energia.

Tape as suas panelas e tachos com tampas adequadas às dimensões dos mesmos durante a cozedura e utilize o mínimo de água possível. A cozedura em recipientes sem tampa aumenta fortemente o consumo de energia.

Utilize apenas panelas e tachos com um fundo plano.

DECLARAÇÃO DE CONFORMIDADE

Este aparelho cumpre os requisitos de conceção ecológica do regulamento europeu n.º 66/2014, em conformidade com a norma europeia EN 60350-2.

NOTA

As pessoas com um pacemaker ou um dispositivo médico semelhante devem ter cuidado quando estiverem perto da placa de indução durante o seu funcionamento. O campo eletromagnético pode afetar o pacemaker ou dispositivo médico semelhante. Consulte o seu médico, ou o fabricante do pacemaker ou dispositivo médico semelhante, para obter informações adicionais sobre os efeitos do campo eletromagnético da placa de indução no seu dispositivo.

INSTALAÇÃO

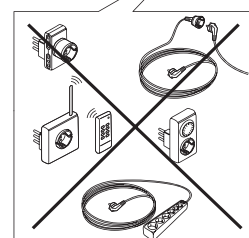
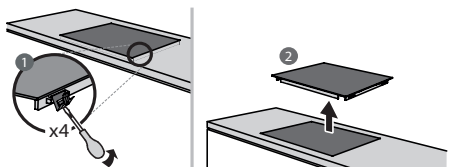
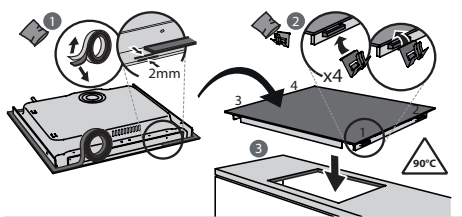
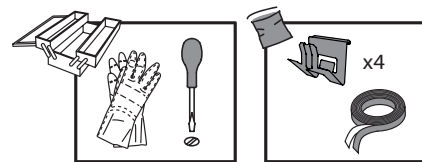
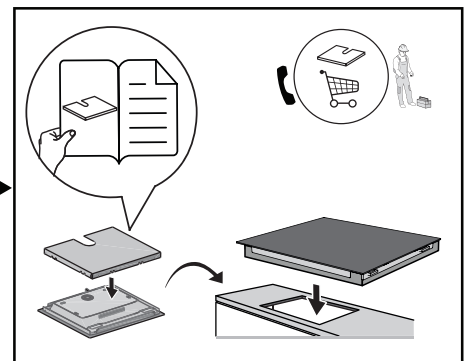
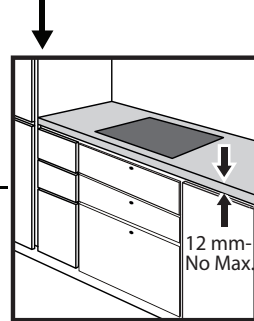
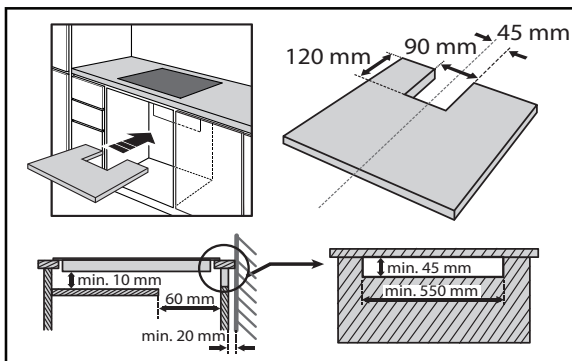
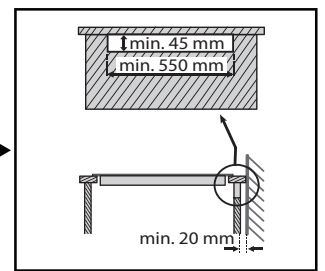
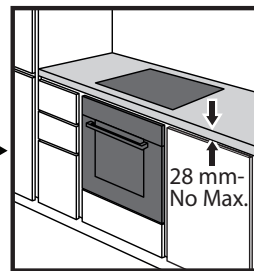
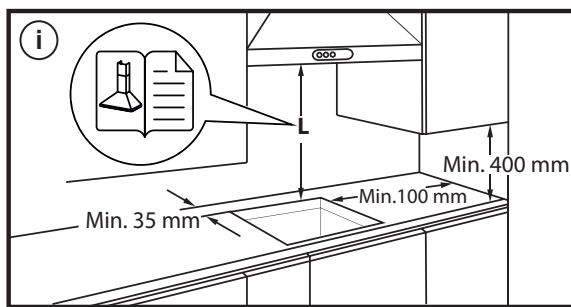
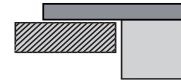
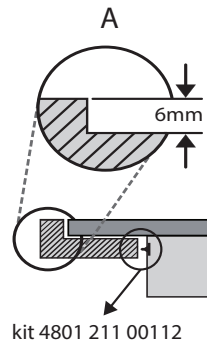
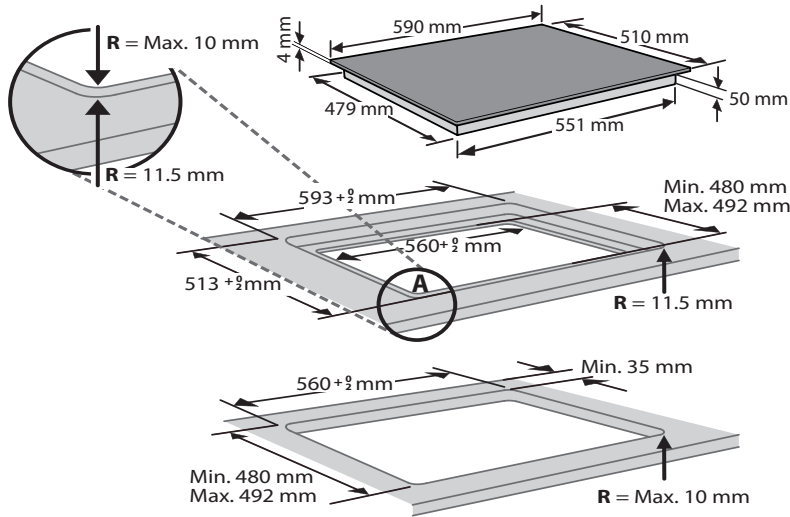

LIGAÇÃO ELÉTRICA

A ligação elétrica deve ser efetuada antes de ligar o aparelho à corrente doméstica.

O aparelho deverá ser instalado por um técnico qualificado, com conhecimento das normas vigentes em matéria de instalação e segurança. Mais especificamente, a instalação deverá ser realizada em conformidade com os regulamentos do fornecedor de eletricidade local.

Certifique-se de que a tensão elétrica indicada na chapa de características situada no fundo do aparelho, corresponde à da habitação na qual vai ser instalado.

A ligação à terra do aparelho é obrigatória: utilize apenas condutores (incluindo o condutor de terra) com as dimensões apropriadas.

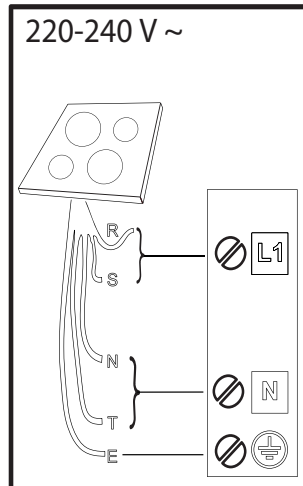
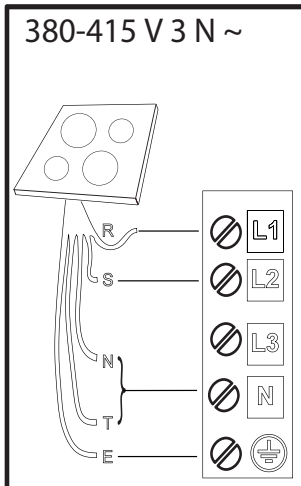
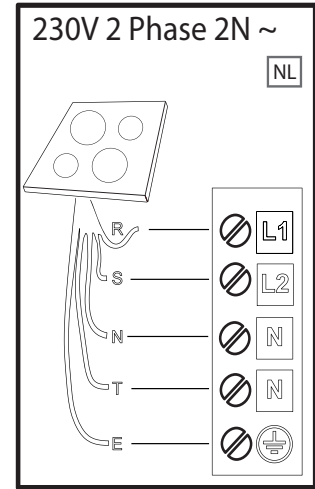
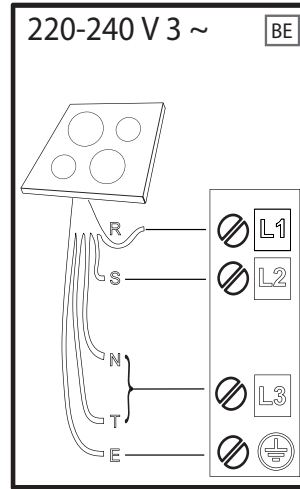
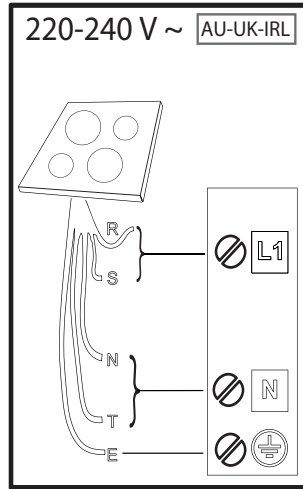
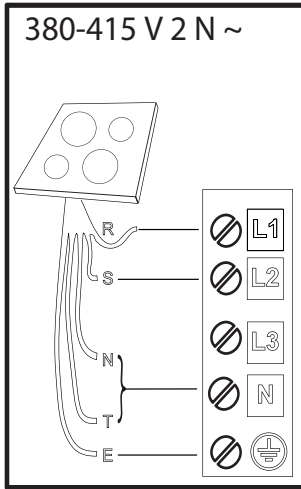

R

black-nero-negro-preto-μαύρος-must-melns-juodas-czarny-schwarz-noir-zwart-negru-черно-црн-črna-срно-черный-чорний-қара-černá-čierna-fekete-svart-musta-svart-sort-siyah-dubh

S

brown-marrone-marrón-marrom-καφέ-pruun-brüns-rudas-brązowy-braunen-brun-bruin-marò-кафяв-браон-rjava-smeđ-коричневый-коричневий-қоңыр-hnědý-hnedý-barna-brunt-ruskea-brunt-brun-kahverengi-donn

T

blue (gray)-blu (grigio)-azul (gris)-azul (cinza)-μπλε (γκρι)-sinine (hall)-zila (pelēka)-mėlyna (pilkas)-niebieski (szary)-blau (grau)-bleu (gris)-blauw (grijs)-albastru (gri)-синьо (сиво)-плава (сива)-modro (sivo)-plava (siva)-синий (серый)-синий (сірий)-көк (сұр)-modrý (šedá)-modrý (sivá)-kék (szürke)-blå (grå)-sininen (harmaa)-blå (grå)-blåt (gråt)-mavi (gri)-gorm (liath)

⏏ = E

yellow/green-giallo/verde-amarillo/verde-amarelo/verdekίτρινο/πράσινο-kollane/roheline-dzeltens/zaļš-geltona/žalia-žółty/zielony-gelb/grün-jaune/vert-geel/groen-galben/verde-жълто/зелено-жүто/зелена-румено/zeleno-žuto/zelena-желтый/зеленый-жовтий/зелений-жасыл/сары-žlutá/zelená-žltá/zelená-sárga/zöld-gul/grønn-keltainen/vihreä-gul/grön-gul/grøn-sarı/yeşil-bui/glas

N

blue-blu-azul-azul-μπλε-sinine-zila-mėlyna-niebieski-blau-bleu-blauw-albastru-синьо-плава-modro-plava-синий-синий-көк-modrý-modrý-kék-blå-sininen-blå-blåt-mavi-gorm

Hotpoint

ARISTON

DESCRIÇÃO DO PRODUTO

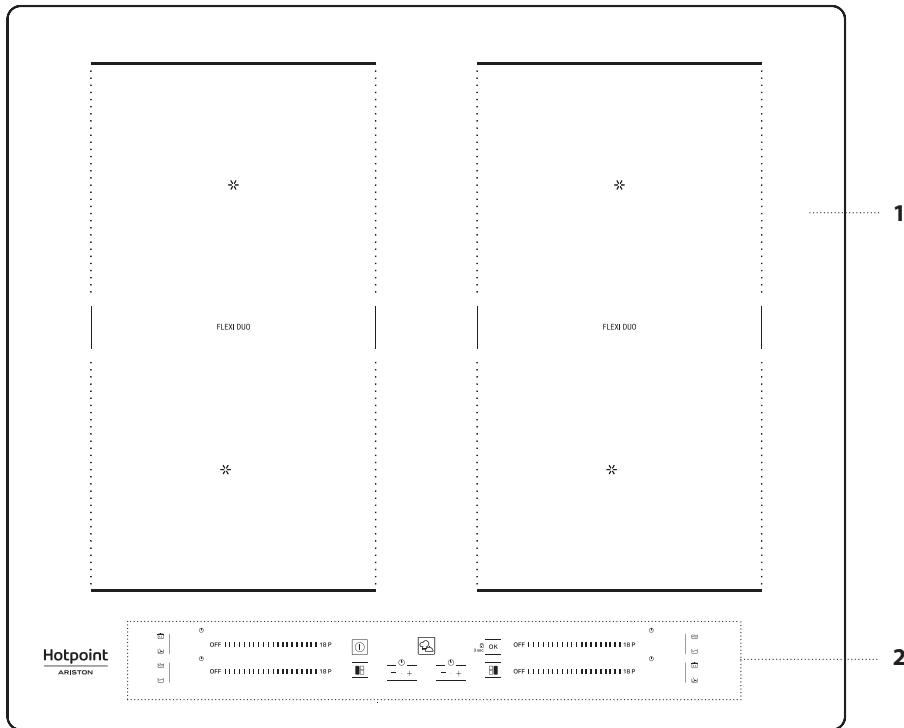

1. Placa de cozedura
2. Painel de comandos

PAINEL DE COMANDOS

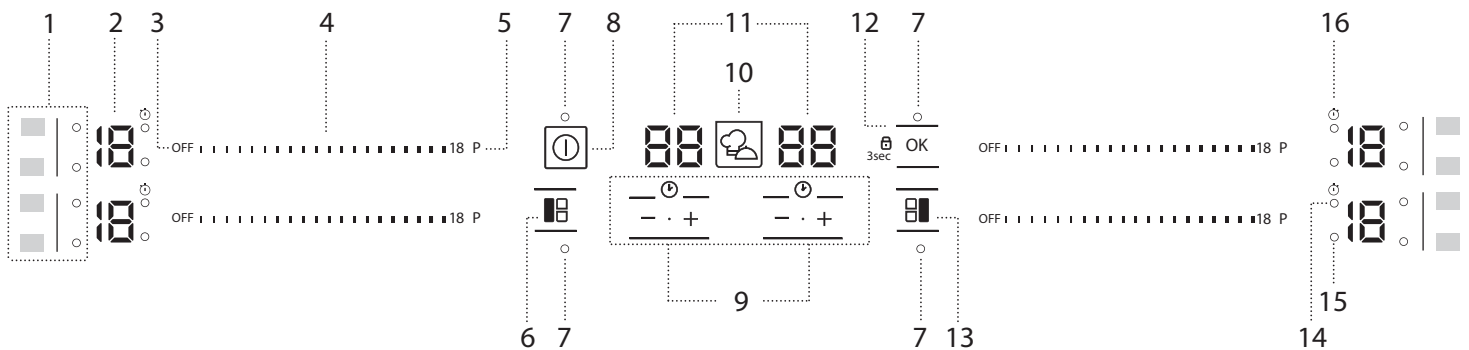

- | | | |
|--|---|--|
| <ol style="list-style-type: none"> 1. Símbolos/ativação de funções especiais 2. Nível de cozedura selecionado 3. Botão de desligar a zona de cozedura 4. Barra deslizante tátil 5. Botão de aquecimento rápido (Booster) 6. Botão FLEXI DUO (esquerda) | <ol style="list-style-type: none"> 7. Indicador luminoso – função ativa 8. Botão Ligar/Desligar 9. Temporizador 10. Botão My menu 11. Indicador de tempo de cozedura 12. Botão OK/Bloqueio de botões – 3 segundos | <ol style="list-style-type: none"> 13. Botão FLEXI DUO (direita) 14. Indicador de ativação do temporizador 15. Indicador de seleção de zona 16. Símbolo do indicador do temporizador |
|--|---|--|

ACESSÓRIOS

TACHOS E FRIGIDEIRAS

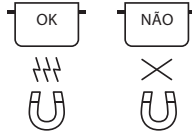

Utilize apenas frigideiras, tachos e panelas em material ferromagnético adequado para utilização com placas de indução:

- tachos e panelas em aço esmaltado
- tachos e panelas em ferro fundido
- tachos e panelas especiais em aço inoxidável, adequados para cozedura de indução

Para determinar se um tacho é adequado, procure o símbolo  (normalmente, encontra-se na parte inferior). Pode utilizar um ímã para verificar se as panelas são magnéticas.

A qualidade e a estrutura da base da panela podem afetar a eficiência da cozedura. Algumas indicações relativas ao diâmetro da base não correspondem ao diâmetro real da superfície ferromagnética.

Alguns tachos e panelas possuem apenas uma parte do fundo em material ferromagnético, não sendo as restantes partes adequadas para a cozedura de indução. Essas partes podem aquecer a diferentes níveis ou com temperaturas mais baixas. Em alguns casos, quando a parte do fundo do tacho ou da panela é composta por materiais não ferromagnéticos, a placa poderá não reconhecer a sua presença e, conseqüentemente, não ativar a zona de cozedura.



Para assegurar a máxima eficiência, utilize sempre tachos e panelas com um fundo plano que permita uma distribuição uniforme do calor. A utilização de tachos ou panelas com um fundo irregular irá afetar a potência e a condução de calor.

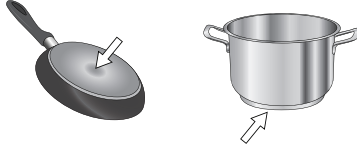

UTILIZAR PELA PRIMEIRA VEZ

DEFINIÇÃO DE POTÊNCIA

Na altura de aquisição, a placa está definida para a potência máxima. Regule a definição de acordo com os limites do sistema elétrico da sua casa, conforme descrito no seguinte parágrafo.

NOTA: Dependendo da potência selecionada para a placa, alguns níveis de potência e funções de cozedura (e.x., fervura ou aquecimento rápido) poderão ser limitados automaticamente, de forma a evitar que os limites selecionados sejam ultrapassados.

Para definir a potência da placa:

Depois de ligar o dispositivo à rede elétrica, pode definir o nível de potência num período de 60 segundos.

Pressione o botão "+" do temporizador mais à direita durante, pelo menos, 5 segundos. No visor será apresentada a mensagem "PL".

Prima o botão  para confirmar.

Utilize os botões "+" e "-" para selecionar o nível de potência pretendido. Os níveis de potência disponíveis são: 2,5 kW – 4,0 kW – 6,0 kW – 7,2 kW.

Confirme premindo .

O nível de potência selecionado mantém-se na memória mesmo que a alimentação elétrica seja interrompida.

Para alterar o nível de potência, desligue o aparelho da rede elétrica durante pelo menos 60 segundos e, em seguida, volte a ligá-lo e repita os passos anteriores.

Tachos vazios ou tachos de base fina

Não utilize tachos ou frigideiras vazios com a placa ligada. A placa está equipada com um sistema de segurança interno que monitoriza constantemente a temperatura, ativando a função "desligamento automático" quando forem detetadas temperaturas elevadas. Se a placa for utilizada com tachos vazios ou com base fina, a temperatura poderá aumentar muito rapidamente e a função de "desligamento automático" poderá não ser ativada imediatamente, danificando o tacho ou a superfície da placa. Se isso acontecer, não toque em nada e aguarde que todos os componentes arrefeam.





Se aparecerem quaisquer mensagens de erro, ligue para o centro de assistência.

Diâmetro mínimo da base do tacho/frigideira para as diferentes áreas de cozedura

Para garantir o correto funcionamento da placa, utilize recipientes para cozedura com um diâmetro mínimo adequado (consulte a tabela abaixo).

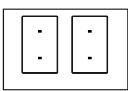
Utilize sempre a zona de cozedura que melhor corresponda ao diâmetro mínimo do fundo do recipiente que pretende utilizar.

Coloque o recipiente de cozedura sobre a placa, certificando-se de que o mesmo se encontra devidamente centrado na zona de cozedura a utilizar. Recomenda-se que não utilize recipientes de cozedura que excedam o perímetro da zona de cozedura a utilizar.

		
Ø mín. 	120 mm	200 mm

ADAPTADOR PARA TACHOS/PANELAS QUE NÃO SÃO ADEQUADOS PARA A COZEDURA DE INDUÇÃO

Este acessório permite utilizar tachos e panelas que não são adequados para placas de indução. Contudo, é importante ter em mente que a sua utilização afeta a eficiência e, conseqüentemente, o tempo necessário para aquecer os alimentos. A sua utilização deve ser limitada, pois as temperaturas alcançadas na sua superfície dependem significativamente do tacho/panela utilizado, da sua planicidade e do tipo de alimentos cozinhados. A utilização de um tacho ou de uma panela com um diâmetro mais pequeno do que o disco do adaptador pode resultar na acumulação de calor que não é transmitido ao tacho/panela o que, por sua vez, pode resultar no escurecimento da placa e do disco. Adapte o diâmetro dos seus tachos/panelas e da placa ao diâmetro do adaptador.

Se ocorrer um erro durante a sequência de definição, aparece o símbolo "EE" e irá ouvir um sinal sonoro. Se isso acontecer, repita a operação. Se o erro persistir, contacte o Serviço Pós-Venda.

LIGAR/DESLIGAR O SINAL SONORO

Para ligar/desligar o sinal sonoro:

- Ligue a placa à alimentação elétrica;
- Aguarde pela sequência de ativação;
- Prima o botão "P" no canto superior esquerdo da primeira barra deslizante tátil durante 5 segundos.

Quaisquer alarmes que estejam definidos irão manter-se ativos.

MODO DE DEMONSTRAÇÃO (aquecimento desativado, consulte os procedimentos a efetuar na secção "Resolução de problemas")

Para ligar e desligar o modo de demonstração:

- Ligue a placa à alimentação elétrica;
- Aguarde pela sequência de ativação;
- No primeiro minuto, prima o botão de aquecimento rápido "P" do teclado do canto inferior esquerdo durante 5 segundos (como ilustrado abaixo);
- "DE" surgirá no visor.



Hotpoint

ARISTON

UTILIZAÇÃO DIÁRIA



LIGAR/DESLIGAR A PLACA

Para ligar a placa, prima o botão de ligação durante cerca de 1 segundo. Para desligar a placa, volte a premir o mesmo botão, e todas as zonas de cozedura serão desativadas.

COLOCAÇÃO

Não tape os símbolos do painel de controlo com o tacho.

Lembre-se: Nas zonas de confeção perto do painel de controlo, é aconselhável manter as panelas e frigideiras dentro das marcações (tendo em consideração a parte de inferior da frigideira e extremidade superior, uma vez que esta tende a ser mais larga).

Tal evita o excesso de sobreaquecimento no ecrã tátil. Quando grelhar ou fritar, utilize as zonas de cozedura traseiras sempre que possível.



ATIVAR/DESATIVAR ZONAS DE COZEDURA E AJUSTAR OS NÍVEIS DE POTÊNCIA

OFF 18 P

Para ativar as zonas de cozedura:

Deslize o seu dedo na horizontal sobre o teclado (CURSOR) da zona de cozedura requerida para ativá-la e regular a potência. O nível será apresentado em linha com a zona, juntamente com o indicador luminoso que identifica a zona de cozedura ativa. O botão "P" pode ser utilizado para selecionar a função de aquecimento rápido (Booster).

Para desativar as zonas de cozedura:

Selecione o botão "OFF" na parte superior no início da barra deslizante tátil.



BLOQUEIO DO PAINEL DE CONTROLO

Para bloquear as definições e evitar que a placa seja ligada inadvertidamente, prima e mantenha premido o botão OK/Bloqueio de botões durante 3 segundos. Um sinal sonoro e um indicador luminoso de aviso indicam que esta função foi ativada. O painel de controlo fica bloqueado, à exceção da função de desligar (). Para desbloquear os comandos, repita o procedimento de ativação.



TEMPORIZADOR

Existem dois temporizadores – um controla as zonas de cozedura do lado esquerdo e outro controla as zonas de cozedura do lado direito.

Para ativar o temporizador:

Prima o botão "+" ou "-" para definir o tempo pretendido na zona de cozedura que está a ser utilizada. Um indicador luminoso será ativado juntamente com o símbolo específico (). Depois de decorrido o tempo definido, ouve-se um sinal sonoro e a zona de cozedura desliga-se automaticamente.

O tempo pode ser alterado a qualquer altura, sendo possível ativar vários temporizadores em simultâneo.

Caso sejam ativados dois temporizadores no mesmo lado da placa em simultâneo, o "indicador de seleção de zona" começará a piscar e o tempo de cozedura selecionado é apresentado no visor central.

Para desativar o temporizador:

Prima os botões "+" e "-" em conjunto até que o temporizador seja desativado.



INDICADOR DO TEMPORIZADOR

Este LED (quando ativado) indica que o temporizador foi definido para a zona de cozedura.

FUNÇÕES

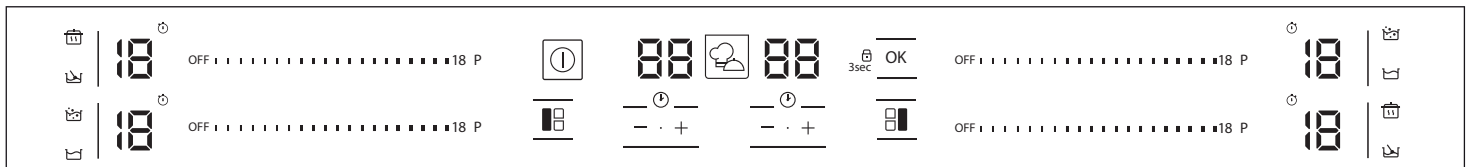

FLEXI DUO

Após selecionar o botão "FLEXI DUO", é possível combinar duas zonas de cozedura e utilizá-las em simultâneo, cobrindo toda a superfície com um tacho grande ou apenas parcialmente com um tacho redondo/oval.

A função permanece sempre ligada e, caso seja utilizado apenas um tacho, pode ser alargada para toda a superfície. Neste caso, podem ser utilizados indistintamente ambos os teclados (esquerdo e direito).

Ideal para cozinhar com tachos ovais ou retangulares ou com suportes para tachos.

Para desativar a função, prima o botão "FLEXI DUO".

NOTA: não é possível selecionar as funções especiais ao utilizar esta funcionalidade.

IMPORTANTE: Coloque os recipientes de cozedura no centro da zona de cozedura, de forma a que os mesmos cubram, pelo menos, um dos pontos de referência (conforme apresentado abaixo).

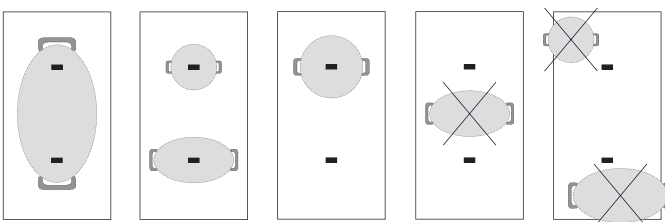

MY MENU

O botão "My menu" ativa as funções especiais.

Posicione o tacho na devida posição e selecione a zona de cozedura.

Prima o botão "My menu". No visor, a área selecionada irá apresentar "A".

O indicador da primeira função especial disponível para a zona de cozedura acende-se.

Selecione a função especial pretendida premindo o botão "My menu" uma ou várias vezes.

A função é ativada quando premir o botão para confirmar.

Para selecionar outra função especial, prima "OFF" (Desligado) e, em seguida, o botão "My menu" para selecionar a função requerida.

Para desativar as funções especiais e regressar ao modo manual, prima "OFF" (Desligado).

O nível de potência para utilizar as funções especiais é predefinido pela placa e não pode ser modificado.



DERRETER

Esta função permite que os alimentos fiquem a uma temperatura ideal para derreter e manter o estado dos alimentos sem o risco de queimarem. Este método é ideal, pois não estraga os alimentos sensíveis, tal como o chocolate, evitando que colem ao tacho.



MANTER QUENTE

Esta função permite manter a comida a uma temperatura ideal, normalmente depois de a cozedura estar concluída, ou quando pretender reduzir líquidos muito lentamente. Ideal para servir alimentos à temperatura perfeita.



COZINHAR LENTAMENTE

Esta função é ideal para manter uma temperatura de cozedura lenta, permitindo cozinhar alimentos durante períodos de tempo longos sem que haja risco de queimarem.

Ideal para receitas que impliquem uma cozedura longa (arroz, molhos, assados) com molhos líquidos.



FERVER

Esta função permite ferver água e mantê-la a ferver com um menor consumo de energia.

Deverá encher a panela com cerca de 2 litros de água (preferencialmente à temperatura ambiente).

Em todos os casos, recomenda-se que os utilizadores fiquem atentos à água a ferver e verifiquem regularmente a quantidade de água restante. Se as panelas forem grandes e a quantidade de água for superior a 2 litros, recomendamos a utilização de uma tampa para otimizar o tempo de ebulição.

INDICADORES



CALOR RESIDUAL

Se a letra "H" for apresentada no visor, tal significa que a zona de cozedura está quente. O indicador acende-se mesmo que a zona de cozedura não tenha sido ativada mas tenha sido aquecida devido à utilização das zonas adjacentes, ou à colocação de um recipiente de cozedura quente sobre a respetiva zona.

Quando a zona de cozedura tiver arrefecido, a letra "H" desaparece do visor.



TACHO POSICIONADO INCORRETAMENTE OU EM FALTA

Este símbolo aparece se o tacho não for adequado para cozedura por indução, não estiver posicionado corretamente ou for de um tamanho inadequado para a zona de cozedura selecionada. Se não for detetado qualquer tacho num período de 30 segundos após a seleção, a zona de cozedura desliga-se.

TABELA DE COZEDURA

A tabela de cozedura fornece um exemplo do tipo de cozedura para cada nível de potência. A potência real proporcionada por cada nível de potência depende da dimensão da zona de cozedura.

NÍVEL DE POTÊNCIA		TIPO DE COZEDURA	UTILIZAÇÃO DO NÍVEL (a indicação junta a experiência e os hábitos de cozedura)
Potência máxima	P	Aquecimento rápido/Booster	Ideal para o aumento rápido da temperatura dos alimentos para uma cozedura rápida (para água) ou para o aquecimento rápido de líquidos.
	14 – 18	Fritar – ferver	Ideal para dourar, começar a cozinhar e fritar alimentos congelados a baixas temperaturas, permitindo também ferver rapidamente os líquidos.
		Alourar – saltear – ferver – assar	Ideal para saltear, manter uma cozedura forte, cozinhar e grelhar.
	10 – 14	Alourar – cozer – guisar – saltear – assar	Ideal para saltear, manter uma cozedura leve, cozinhar e grelhar e preaquecer acessórios.
		Cozinhar – guisar – saltear – grelhar – cozinhar até ficar cremoso	Ideal para saltear, manter uma cozedura leve, cozinhar e grelhar (durante períodos mais longos).
	5 – 9	Cozinhar – cozinhar lentamente – engrossar – dar cremosidade	Ideal para receitas de cozedura lenta (arroz, molhos, assados, peixe) com líquidos (p. ex., água, vinho, caldo, leite) e massas cremosas.
			Ideal para receitas de cozedura lenta (quantidades inferiores a 1 litro: arroz, molhos, assados, peixe) com líquidos (p. ex., água, vinho, caldo, leite).
	1 – 4	Derreter – descongelar	Ideal para amolecer manteiga, derreter levemente chocolate, descongelar pequenos itens.
		Manter a comida quente – risoto cremoso	Ideal para manter quentes pequenas porções de alimentos acabadas de cozinhar ou manter a temperatura dos pratos de serviço e dar cremosidade a risotos.
Potência zero	OFF	–	Placa em modo de espera ou modo desligado (potencial calor residual de fim de cozedura indicado pela letra "H").

LIMPEZA E MANUTENÇÃO



AVISO

- Não utilize aparelhos de limpeza a vapor.
- Antes de limpar, certifique-se de que as zonas de cozedura estão desligadas e que o indicador de calor residual ("H") não está aceso.

Importante:

- Não utilize esponjas abrasivas nem esfregões de palha de aço, pois podem danificar o vidro.
- Após cada utilização, limpe a placa (após arrefecer) para remover quaisquer depósitos e manchas originadas por resíduos de alimentos.
- Uma superfície que não esteja adequadamente limpa poderá reduzir a sensibilidade dos botões do painel de controlo.
- Apenas utilize um raspador se existirem resíduos colados na superfície da placa. Siga as instruções do fabricante do raspador para evitar riscar o vidro.
- Açúcar ou alimentos com elevado conteúdo de açúcar podem danificar a placa e devem ser removidos de imediato.
- Sal, açúcar e areia riscam a superfície de vidro.
- Use um pano macio, papel de cozinha absorvente ou um produto de limpeza específico para placas (siga as instruções do fabricante).
- Os derrames de líquidos nas zonas de cozedura podem fazer com que os tachos se desloquem ou vibrem.
- Depois de limpar a placa, seque-a bem.

RESOLUÇÃO DE PROBLEMAS

- Verifique se o abastecimento de eletricidade não foi desligado.
 - Se não conseguir desligar a placa depois de a utilizar, desligue-a da rede elétrica.
 - Se, quando a placa for ligada, aparecerem códigos alfanuméricos no visor, consulte as instruções na tabela abaixo.
- Lembre-se: A presença de água, líquido derramado de panelas ou quaisquer objetos sobre os botões da placa pode ativar ou desativar inadvertidamente a função de bloqueio do painel de controlo.

CÓDIGO VISOR	DESCRIÇÃO	CAUSAS POSSÍVEIS	SOLUÇÃO
F0E1	Foi detetada a presença de recipientes para cozedura mas os mesmos não são compatíveis com a operação requerida.	O recipiente para cozedura em questão não está bem posicionado na zona de cozedura ou não é compatível com uma ou mais zonas de cozedura.	Prima o botão "On/Off" (Ligar/Desligar) duas vezes para remover o código F0E1 e repor a funcionalidade da zona de cozedura. Em seguida, tente utilizar um recipiente para cozedura numa zona de cozedura diferente ou utilizar um outro recipiente para cozedura.
F0E7	Cabo de alimentação ligado incorretamente.	A ligação à fonte de alimentação não foi realizada exatamente conforme o estabelecido na secção "LIGAÇÃO ELÉTRICA".	Ajuste a ligação à fonte de alimentação em conformidade com as instruções contidas na secção "LIGAÇÃO ELÉTRICA".
F0EA	A zona de comandos desliga-se devido a temperatura demasiado elevada.	A temperatura interna das peças eletrónicas é demasiado elevada.	Espere que a placa arrefeça antes de a usar de novo.
F0E2, F0E4, F0E6, F0E8, F0EC, F1E1, F6E1, F7E5, F7E6	Desligue a placa da corrente elétrica. Aguarde alguns segundos e, em seguida, ligue novamente a placa à fonte de alimentação elétrica. Caso o problema persista, contacte o centro de serviços e indique o código de erro apresentado no visor do aparelho		
dE [quando a placa está desligada]	A placa não aquece. Não é possível ativar as funções.	MODO DE DEMONSTRAÇÃO ligado.	Siga as instruções contidas no parágrafo "MODO DE DEMONSTRAÇÃO".
Ex.: → -	A placa não permite a ativação de uma função especial.	O regulador de potência limita os níveis de potência de acordo com o valor máximo definido para a placa.	Consulte a secção "Definição de potência".
Ex.: → 5 [Nível de potência inferior ao nível requerido]	A placa define automaticamente um nível de potência mínimo para garantir que a zona de cozedura possa ser utilizada.	O regulador de potência limita os níveis de potência de acordo com o valor máximo definido para a placa.	Consulte a secção "Definição de potência".

