

ΣΗΜΑΝΤΙΚΕΣ ΟΔΗΓΙΕΣ ΓΙΑ ΤΗΝ ΑΣΦΑΛΕΙΑ

ΔΙΑΒΑΣΤΕ ΟΛΕΣ ΤΙΣ ΟΔΗΓΙΕΣ ΠΡΙΝ ΑΠΟ ΤΗ ΧΡΗΣΗ

ΠΡΟΕΙΔΟΠΟΙΗΣΗ:

Κατά τη χρήση του πλυντηρίου πιάτων, λαμβάνετε τις παρακάτω προφυλάξεις:

ΟΔΗΓΙΕΣ ΓΕΙΩΣΗΣ

- Η συσκευή αυτή πρέπει να γειώνεται. Σε περίπτωση δυσλειτουργίας ή βλάβης, η γείωση μειώνει τον κίνδυνο ηλεκτροπληξίας παρέχοντας μια εναλλακτική διαδρομή χαμηλότερης αντίστασης για το ηλεκτρικό ρεύμα. Αυτή η συσκευή διαθέτει καλώδιο με αγωγό γείωσης εξοπλισμού και φως γείωσης.
- Το φως πρέπει να συνδέεται σε κατάλληλη πρίζα που έχει εγκατασταθεί και γειωθεί σύμφωνα με όλους τους τοπικούς κανονισμούς.
- Δεν επιτρέπεται η χρήση καλωδίου προέκτασης (μπαλαντέζα).

ΠΡΟΕΙΔΟΠΟΙΗΣΗ:

Η εσφαλμένη σύνδεση του αγωγού γείωσης εξοπλισμού ενέχει κινδύνους ηλεκτροπληξίας.

- Απευθυνθείτε σε καταρτισμένο ηλεκτρολόγο ή στον αντιπρόσωπο τεχνικής υποστήριξης, αν δεν είστε βέβαιοι για τη σωστή γείωση της συσκευής. Μην τροποποιείτε το φως που παρέχεται με τη συσκευή. Εάν δεν μπορεί να τοποθετηθεί στην πρίζα, αναθέστε την εγκατάσταση κατάλληλης πρίζας σε καταρτισμένο ηλεκτρολόγο.

ΠΡΟΕΙΔΟΠΟΙΗΣΗ:

ΣΩΣΤΗ ΧΡΗΣΗ

- Η πρόσβαση στην αποσύνδεση της συσκευής (κεντρική πρίζα) πρέπει να εξασφαλιστεί μετά την εγκατάσταση.
- Μην κακομεταχειρίζεστε και μην κάθεστε ή στέκεστε επάνω στην πόρτα ή στο ράφι πιάτων του πλυντηρίου πιάτων.
- Μη χρησιμοποιείτε το πλυντήριο πιάτων, αν δεν έχουν τοποθετηθεί σωστά όλα τα πλαίσια. Ανοίγετε πολύ προσεκτικά την πόρτα, αν το πλυντήριο πιάτων λειτουργεί, καθώς υπάρχει κίνδυνος εκτόξευσης νερού.
- Μην τοποθετείτε βαριά αντικείμενα και μην στέκεστε πάνω στην πόρτα όταν είναι ανοικτή. Η συσκευή μπορεί να ανατραπεί προς τα εμπρός.
- Κατά την τοποθέτηση αντικειμένων για πλύσιμο:
 - 1) Τοποθετήστε τα αιχμηρά αντικείμενα με τέτοιο τρόπο, ώστε να μην υπάρχει κίνδυνος να προκαλέσουν ζημιά στο λάστιχο της πόρτας.
 - 2) Προειδοποίηση: Τα μαχαίρια και άλλα σκεύη με αιχμηρά άκρα πρέπει να τοποθετούνται στο καλάθι με τα αιχμηρά τους άκρα προς τα κάτω ή σε οριζόντια θέση.
- Κατά τη χρήση του πλυντηρίου πιάτων, τα πλαστικά σκεύη δεν πρέπει να έρχονται σε επαφή με το θερμαντικό στοιχείο. (Αυτό ισχύει μόνο για συσκευές με εμφανές θερμαντικό στοιχείο).
- Βεβαιωθείτε ότι η θήκη απορρυπαντικού έχει αδειάσει μετά την ολοκλήρωση του κύκλου πλύσης.

- Μην πλένετε πλαστικά σκεύη, εκτός αν είναι κατάλληλα για πλύσιμο σε πλυντήριο πιάτων ή αν φέρουν παρόμοια σήμανση. Για πλαστικά σκεύη χωρίς σήμανση αυτού του τύπου, ανατρέξτε στις συστάσεις του κατασκευαστή.
- Χρησιμοποιείτε μόνο απορρυπαντικά και λαμπруντικά που προορίζονται για αυτόματα πλυντήρια πιάτων.
- Μη χρησιμοποιείτε σαπούνι, απορρυπαντικό πλυντηρίου ρούχων ή καθαριστικό πιάτων στο πλυντήριο πιάτων σας. Φυλάσσετε τα προϊόντα αυτά μακριά από τα παιδιά.
- Κρατήστε τα παιδιά μακριά από το απορρυπαντικό και το λαμπруντικό ή όταν η πόρτα του πλυντηρίου πιάτων είναι ανοικτή, επειδή μετά το πλύσιμο παραμένει κάποια ποσότητα απορρυπαντικού.
- Η συσκευή αυτή δεν προορίζεται για χρήση από άτομα (συμπεριλαμβανομένων παιδιών) με μειωμένες σωματικές, αισθητήριες ή διανοητικές ικανότητες ή με έλλειψη εμπειρίας και γνώσεων, εκτός αν βρίσκονται υπό επιτήρηση ή έχουν λάβει οδηγίες σχετικά με τη χρήση της συσκευής από άτομο υπεύθυνο για την ασφάλειά τους.
- Τα παιδιά πρέπει να βρίσκονται υπό επιτήρηση, ώστε να μην παίζουν με τη συσκευή.
- Τα απορρυπαντικά πλυντηρίων πιάτων είναι ιδιαίτερα αλκαλικά και εξαιρετικά επικίνδυνα σε περίπτωση κατάποσης. Αποφεύγετε την επαφή με το δέρμα και τα μάτια και κρατήστε τα παιδιά μακριά από το πλυντήριο πιάτων όταν η πόρτα είναι ανοικτή.
- Μην αφήνετε την πόρτα ανοικτή, επειδή υπάρχει αυξημένος κίνδυνος ανατροπής.
- Αν το καλώδιο τροφοδοσίας έχει υποστεί ζημιά, πρέπει να αντικατασταθεί από τον κατασκευαστή ή τον αντιπρόσωπο συντήρησης ή άλλο καταρτισμένο άτομο, ώστε να αποφευχθούν τυχόν κίνδυνοι.
- Αφαιρέστε την πόρτα του θαλάμου πλύσης κατά την απόσυρση ή την απόρριψη ενός παλιού πλυντηρίου πιάτων.
- Τα υλικά συσκευασίας πρέπει να απορρίπτονται με κατάλληλο τρόπο.
- Χρησιμοποιείτε το πλυντήριο πιάτων μόνο για το σκοπό για τον οποίο προορίζεται.
- Κατά τη διάρκεια της εγκατάστασης, το καλώδιο τροφοδοσίας δεν πρέπει να λυγίσει ή να συμπιεστεί υπερβολικά ή επικίνδυνα. Μην τροποποιείτε τους διακόπτες.
- Η συσκευή πρέπει να συνδεθεί στην κεντρική παροχή νερού χρησιμοποιώντας νέα σετ εύκαμπτων σωλήνων. Τα παλιά σετ εύκαμπτων σωλήνων δεν πρέπει να χρησιμοποιούνται ξανά.
- Η ονομαστική τάση είναι: AC 220-240 V/ 50Hz.
- Ο μέγιστος αριθμός σεβτίσιων που μπορεί να πλυθούν είναι 9.
- Η μέγιστη επιτρεπόμενη πίεση εισαγωγής νερού είναι 1Μρα.
- Η ελάχιστη επιτρεπτή πίεση νερού τροφοδοσίας είναι 0,04Μρα.

ΔΙΑΒΑΣΤΕ ΚΑΙ ΑΚΟΛΟΥΘΗΣΤΕ ΑΥΤΕΣ ΤΙΣ ΠΛΗΡΟΦΟΡΙΕΣ ΑΣΦΑΛΕΙΑΣ ΠΡΟΣΕΚΤΙΚΑ ΦΥΛΑΞΤΕ ΑΥΤΕΣ ΤΙΣ ΟΔΗΓΙΕΣ

ΠΡΟΣΤΑΣΙΑ ΤΟΥ ΠΕΡΙΒΑΛΛΟΝΤΟΣ

- Η συσκευή αυτή έχει κατασκευαστεί από ανακυκλώσιμα ή επαναχρησιμοποιούμενα υλικά. Η απόρριψη της συσκευής πρέπει να γίνεται σύμφωνα με τους τοπικούς κανονισμούς απόρριψης αποβλήτων. Πριν από την απόρριψη, κόψτε το ηλεκτρικό καλώδιο της συσκευής, ώστε να μην είναι δυνατή η εκ νέου χρήση της.
- Για πιο λεπτομερείς πληροφορίες σχετικά με το χειρισμό και την ανακύκλωση του προϊόντος αυτού, επικοινωνήστε με τις τοπικές αρχές που είναι υπεύθυνες για τη χωριστή συλλογή των απορριμμάτων ή με το κατάστημα από το οποίο αγοράσατε τη συσκευή.

ΑΠΟΡΡΙΨΗ ΣΥΣΚΕΥΑΣΙΑΣ

- Η συσκευασία είναι 100% ανακυκλώσιμη, όπως επιβεβαιώνεται από το σύμβολο ανακύκλωσης . Τα διάφορα μέρη της συσκευασίας δεν πρέπει να απορρίπτονται στο περιβάλλον, αλλά να διατίθενται σύμφωνα με τους κανονισμούς των τοπικών αρχών.

ΑΠΟΡΡΙΨΗ ΣΥΣΚΕΥΗΣ

- Η συσκευή αυτή φέρει σήμανση σύμφωνα με την ευρωπαϊκή οδηγία 2002/96/EK σχετικά με τα απόβλητα ειδών ηλεκτρικού και ηλεκτρονικού εξοπλισμού (ΑΗΗΕ).
- Η σωστή διάθεση της συσκευής αυτής συμβάλλει στην αποφυγή πιθανών αρνητικών συνεπειών για το περιβάλλον και την ανθρώπινη υγεία.
- Το σύμβολο  στο προϊόν ή στα έγγραφα που συνοδεύουν το προϊόν υποδεικνύει ότι αυτή η συσκευή δεν πρέπει να θεωρείται οικιακό απόβλητο, αλλά πρέπει να παραδοθεί στις κατάλληλες τοπικές εγκαταστάσεις συλλογής όπου αποθηκεύονται και ανακυκλώνονται ηλεκτρικές και ηλεκτρονικές συσκευές.

ΑΠΟΡΡΙΨΗ

Απορρίψτε σωστά τα υλικά συσκευασίας του πλυντηρίου πιάτων.

Όλα τα υλικά συσκευασίας μπορούν να ανακυκλωθούν.

Τα πλαστικά μέρη επισημαίνονται με τις συνήθεις διεθνείς συντηρήσεις:

- PE για πολυαιθυλένιο, π.χ. υλικό περιτύλιξης
- PS για πολυστυρένιο, π.χ. υλικό επένδυσης
- POM για πολυοξυμεθυλένιο, π.χ. πλαστικά κλιπ
- PP για πολυπροπυλένιο, π.χ. θήκη αλατιού
- ABS για ακρυλονιτρίλιο-βουταδιένιο-στυρόλιο, π.χ. πίνακας ελέγχου.



ΠΡΟΕΙΔΟΠΟΙΗΣΗ:

- Τα υλικά συσκευασίας μπορεί να είναι επικίνδυνα για τα παιδιά!
- Η συσκευασία και η συσκευή πρέπει να απορρίπτονται σε κέντρο ανακύκλωσης. Συνεπώς, κόψτε το καλώδιο τροφοδοσίας και καταστρέψτε τη διάταξη κλεισίματος πόρτας.
- Η συσκευασία από χαρτόνι κατασκευάζεται από ανακυκλωμένο χαρτί και πρέπει να απορρίπτεται μαζί με τα απορρίμματα χαρτιού για ανακύκλωση.
- Η σωστή απόρριψη αυτού του προϊόντος συμβάλλει στην αποτροπή πιθανών επιβλαβών επιπτώσεων για το περιβάλλον και την ανθρώπινη υγεία λόγω ακατάλληλου χειρισμού των αποβλήτων του προϊόντος αυτού.
- Για πιο λεπτομερείς πληροφορίες σχετικά με την ανακύκλωση αυτού του προϊόντος, επικοινωνήστε με τις τοπικές αρχές και την αρμόδια υπηρεσία για την απόρριψη οικιακών αποβλήτων.

ΑΠΟΡΡΙΨΗ: Το προϊόν αυτό δεν πρέπει να απορρίπτεται όπως τα αστικά απόβλητα χωρίς διαλογή.

Απαιτείται χωριστή συλλογή των αποβλήτων για ειδική επεξεργασία.

ΟΔΗΓΙΕΣ ΛΕΙΤΟΥΡΓΙΑΣ

ΣΗΜΑΝΤΙΚΟ. Για να έχετε την καλύτερη απόδοση από το πλυντήριο πιάτων, διαβάστε όλες τις οδηγίες λειτουργίας πριν το χρησιμοποιήσετε για πρώτη φορά.

Πίνακας ελέγχου



- 1 Πλήκτρο On/Off: Για να ενεργοποιήσετε/απενεργοποιήσετε την τροφοδοσία.
- 2 Πλήκτρο προγράμματος: Πιέστε το πλήκτρο για να επιλέξετε το πρόγραμμα πλύσης.
- 3 Πλήκτρο μισού φορτίου: Πιέστε το πλήκτρο για να επιλέξετε τη λειτουργία μισού φορτίου και να ανάψει το εικονίδιο μισού φορτίου.
- 4 Πλήκτρο καθυστέρησης: Πιέστε το πλήκτρο για καθυστέρηση.
- 5 Πλήκτρο παιδικού κλειδώματος: Πιέστε τα πλήκτρα για 3 δευτερόλεπτα για να κλειδώσετε το πρόγραμμα.
- 6 Πλήκτρο Εκκίνησης/Παύσης (Start/Pause): Για να ξεκινήσετε το επιλεγμένο πρόγραμμα πλύσης ή να εκτελέσετε παύση του προγράμματος πλύσης όταν το μηχάνημα λειτουργεί.
- 7 Οθόνη ενδείξεων: για εμφάνιση του υπόλοιπου χρόνου και της κατάστασης (κατάσταση

- λειτουργίας, χρόνος καθυστέρησης, κτλ.)
- Ενδείξεις προγράμματος:
 - Χρόνος καθυστέρησης, υπόλοιπος χρόνος ή ένδειξη κωδικών σφάλματος:
 - Εικονίδιο Λειτουργίας/Παύσης:
 - Ένδειξη λαμπρυντικού:
 - Υποδεικνύει όταν πρέπει να γεμίσετε ξανά τη θήκη.
 - Ένδειξη προσθήκης αλατιού:
 - Υποδεικνύει όταν πρέπει να γεμίσετε ξανά τη θήκη.
 - Ένδειξη καθυστέρησης:
 - Εικονίδιο μισού φορτίου:
 - Ένδειξη παιδικού κλειδώματος:
 - Εικονίδιο βρύσης:
- Αν ξεχάσατε να ανοίξετε τη βρύση ή η βαλβίδα εισόδου έχει σπάσει ώστε να μην εισέρχεται νερό στο μηχάνημα, ανάβει το εικονίδιο ως υπενθύμιση του πελάτη.

Χαρακτηριστικά πλυντηρίου πιάτων

Μπροστινή όψη

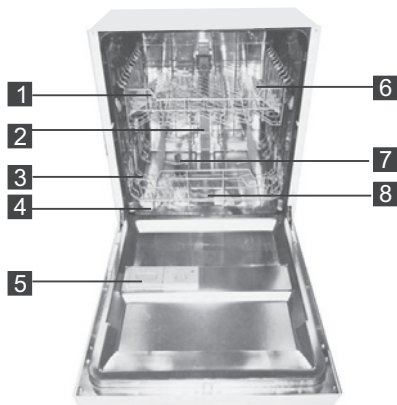

- | | |
|----------------------|-----------------------|
| 1 Πάνω καλάθι | 4 Θήκη αλατιού |
| 2 Εσωτερικός σωλήνας | 5 Θήκη |
| 3 Κάτω καλάθι | 6 Σχάρα για φλιτζάνια |

Πίσω όψη

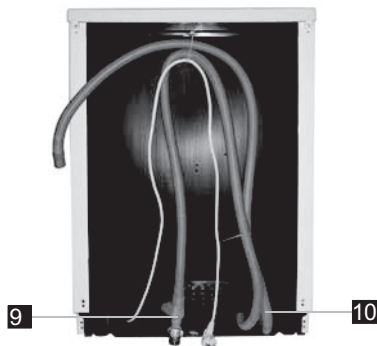

- | | |
|--------------------|-----------------------------------|
| 7 Εκτοξευτήρες | εισαγωγής |
| 8 Διάταξη φίλτρου | 10 Σύνδεσμος σωλήνα αποστράγγισης |
| 9 Σύνδεσμος σωλήνα | |

ΠΡΙΝ ΑΠΟ ΤΗ ΧΡΗΣΗ ΓΙΑ ΠΡΩΤΗ ΦΟΡΑ

Πριν χρησιμοποιήσετε για πρώτη φορά το πλυντήριο πιάτων:

- A.** Ρυθμίστε τον αποσκληρυντή νερού
- B.** Προσθέστε 1,5kg αλάτι πλυντηρίου πιάτων και, στη συνέχεια, γεμίστε πλήρως τη θήκη αλατιού με νερό
- Γ.** Γεμίστε τη θήκη λαμπρυντικού
- Δ.** Γεμίστε τη θήκη απορρυπαντικού

A. Αποσκληρυντής νερού

Το αποσκληρυντικό νερού πρέπει να ρυθμιστεί χειροκίνητα, χρησιμοποιώντας το καντράν σκληρότητας νερού. Το αποσκληρυντικό νερού είναι σχεδιασμένο να αφαιρεί μέταλλα και άλατα από το νερό, τα οποία μπορούν να έχουν καταστρεπτικές ή επιζήμιες επιδράσεις στη λειτουργία της συσκευής. Όσο πιο υψηλή είναι η περιεκτικότητα αυτών των μετάλλων και αλάτων, τόσο πιο σκληρό είναι το νερό.

Το αποσκληρυντικό πρέπει να ρυθμιστεί ανάλογα με τη σκληρότητα του νερού της περιοχής σας.

Επικοινωνήστε με τις τοπικές αρχές ύδρευσης για πληροφορίες σχετικά με τη σκληρότητα του νερού της περιοχής σας.

Ρύθμιση κατανάλωσης αλατιού

Το πλυντήριο πιάτων έχει σχεδιαστεί ώστε να επιτρέπει τη ρύθμιση της ποσότητας του αλατιού που καταναλώνεται ανάλογα με τη σκληρότητα του νερού που χρησιμοποιείται. Η ρύθμιση αυτή έχει ως στόχο τη βελτιστοποίηση και την προσαρμογή του επιπέδου κατανάλωσης αλατιού.

1. Κλείστε την πόρτα, ανάψτε τη συσκευή,
2. Πιέστε το πλήκτρο Εκκίνησης/Παύσης (Start/Pause) για περισσότερα από 5 δευτερόλεπτα για να ξεκινήσετε το καθορισμένο μοντέλο αποσκληρυντή νερού εντός 60 δευτερολέπτων αφού ενεργοποιηθεί η συσκευή (Οι προειδοποιητικές λυχνίες αλατιού και λαμπρυντικού θα ανάβουν περιοδικά όταν ξεκινήσει το καθορισμένο μοντέλο),
3. Πιέστε το πλήκτρο On/Off ή μη θέσετε τη συσκευή σε λειτουργία για να επιλέξετε τη σωστή ρύθμιση σύμφωνα με το τοπικό σας περιβάλλον, οι ρυθμίσεις θα αλλάξουν με την ακόλουθη σειρά: H1->H2->H3->H4->H5->H6,
4. Πιέστε το πλήκτρο On/Off ή μη θέσετε τη συσκευή σε λειτουργία για 5 δευτερόλεπτα για να τερματίσετε το καθορισμένο μοντέλο.

ΣΚΛΗΡΟΤΗΤΑ ΝΕΡΟΥ				Θέση επιλογή	Κατανάλωση αλατιού (γραμμάρια/κύκλο)
°dH	°fH	°Clarke	mmol/l		
0~5	0~9	0~6	0~0,94	H1	0
6~11	10~20	7~14	1,0~2,0	H2	9
12~17	21~30	15~21	2,1~3,0	H3	12
18~22	31~40	22~28	3,1~4,0	H4	20
23~34	41~60	29~42	4,1~6,0	H5	30
35~45	61~80	43~56	6,1~8,0	H6	60

Σημείωση 1

1 dH=1,25 Clarke=1,78 fH=0,178mmol/l

DH = Γερμανικοί βαθμοί

fH = Γαλλικοί βαθμοί

Clarke = Βρετανικοί βαθμοί

Σημείωση 2

Εργοστασιακή ρύθμιση: H4 (EN 50242)

Επικοινωνήστε με τις τοπικές αρχικές ύδρευσης για πληροφορίες σχετικά με τη σκληρότητα της παροχής νερού.

Σημείωση: Αν το μοντέλο σας δεν διαθέτει αποσκληρυντή νερού, μπορείτε να παραλείψετε αυτή την ενότητα.

Αποσκληρυντής νερού

Η σκληρότητα του νερού διαφέρει ανάλογα με το μέρος. Αν χρησιμοποιείται σκληρό νερό στο πλυντήριο πιάτων, θα σχηματιστούν κατακάθια στα πιάτα και σκευή.

Η συσκευή είναι εξοπλισμένη με ειδικό αποσκληρυντή που χρησιμοποιεί θήκη αλατιού ειδικά σχεδιασμένη για να εξαλείφει τα άλατα και μεταλλικά στοιχεία από το νερό.

Β. Προσθήκη αλατιού στον αποσκληρυντή

Χρησιμοποιείτε πάντα αλάτι που προορίζεται για πλυντήρια πιάτων.

Η θήκη αλατιού βρίσκεται κάτω από το κάτω καλάθι και πρέπει να την γεμίσετε όπως περιγράφεται παρακάτω:

Προσοχή

- Χρησιμοποιείτε μόνο αλάτι που προορίζεται ειδικά για πλυντήρια πιάτων! Κάθε άλλος τύπος αλατιού που δεν προορίζεται ειδικά για πλυντήρια πιάτων και, ιδιαίτερα το επιτραπέζιο αλάτι, μπορεί να προκαλέσει ζημιά στον αποσκληρυντή νερού. Σε περίπτωση βλάβης που οφείλεται στη χρήση ακατάλληλου αλατιού, ο κατασκευαστής δεν παρέχει καμία εγγύηση και δεν θεωρείται υπεύθυνος για τυχόν ζημιές.
- Γεμίστε μόνο με αλάτι ακριβώς πριν ξεκινήσετε ένα από τα πλήρη προγράμματα πλύσης. Έτσι αποφεύγεται η παραμονή κόκκων αλατιού ή αλατόνευρου, τα οποία μπορεί να έχουν χυθεί, στο κάτω μέρος του μηχανήματος για οποιαδήποτε χρονική περίοδο, γεγονός που μπορεί να προκαλέσει διάβρωση.

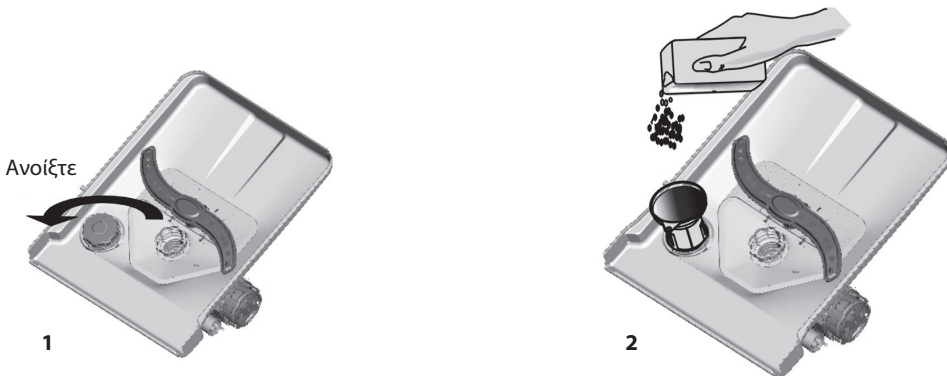

- Α. Μετά την αφαίρεση του κάτω καλάθιου, ξεβιδώστε και αφαιρέστε το καπάκι από τη θήκη αλατιού. (1)
 - Β. Τοποθετήστε το άκρο του χωνιού (παρέχεται) στην οπή και προσθέστε περίπου 1,5kg αλατιού πλυντηρίου πιάτων.
 - Γ. Γεμίστε πλήρως τη θήκη αλατιού με νερό. Είναι φυσιολογικό να βγει μικρή ποσότητα νερού από τη θήκη αλατιού. (2).
 - Δ. Αφού γεμίσετε τη θήκη, βιδώστε ξανά και σφικτά το καπάκι δεξιόστροφα.
 - Ε. Η προειδοποιητική λυχνία αλατιού θα σταματήσει αφού γεμίσετε τη θήκη αλατιού με αλάτι.
- ΣΤ.** Αμέσως αφού γεμίσετε τη θήκη αλατιού με αλάτι, θα πρέπει να ξεκινήσετε ένα πρόγραμμα πλύσης. Διαφορετικά, μπορεί να προκληθεί ζημιά στο σύστημα φίλτρου, στην αντλία ή σε άλλα σημαντικά μέρη του μηχανήματος από το αλατόνευρο. Οι βλάβες αυτές δεν καλύπτονται από την εγγύηση.

Σημείωση:

1. Πρέπει να γεμίζετε τη θήκη αλατιού μόνο όταν ανάψει η προειδοποιητική λυχνία αλατιού στον πίνακα ελέγχου. Ανάλογα με τη διαλυτότητα του αλατιού, η προειδοποιητική λυχνία αλατιού μπορεί να παραμείνει αναμμένη παρόλο που η θήκη αλατιού είναι γεμάτη. Αν δεν υπάρχει προειδοποιητική λυχνία αλατιού στον πίνακα ελέγχου (για ορισμένα μοντέλα), μπορείτε να υπολογίσετε πότε πρέπει να προστεθεί αλάτι στον αποσκληρυντή βάσει των κύκλων που έχει εκτελέσει το πλυντήριο πιάτων.
2. Αν χυθεί αλάτι, ενεργοποιήστε το πρόγραμμα μουλιάσματος ή το γρήγορο πρόγραμμα για απομάκρυνση της υπερβολικής ποσότητας αλατιού.

Γ. Πλήρωση θήκης λαμπρυντικού

Δοσομετρητής λαμπρυντικού

Το λαμπρυντικό απελευθερώνεται κατά τη διάρκεια της τελικής πλύσης για να αποφευχθεί ο σχηματισμός σταγονιδίων από το νερό στα πιάτα σας, ο οποίος μπορεί να αφήσει κηλίδες και γραμμές. Επίσης, βελτιώνει το στέγνωμα αφού επιτρέπει στο νερό να απομακρυνθεί από τα πιάτα. Το πλυντήριο πιάτων είναι σχεδιασμένο για να χρησιμοποιεί υγρά λαμπρυντικά. Ο δοσομετρητής λαμπρυντικού βρίσκεται μέσα στην πόρτα, δίπλα από το δοσομετρητή απορρυπαντικό.

Για πλήρωση του δοσομετρητή, ανοίξτε το καπάκι και ρίξτε το λαμπρυντικό στο δοσομετρητή μέχρι η ένδειξη στάθμης να γίνει εντελώς μαύρη. Ο όγκος της θήκης λαμπρυντικού είναι περίπου 110ml.

Δράση λαμπρυντικού

Το λαμπρυντικό προστίθεται αυτόματα στο τελευταίο ξέβγαλμα για βελτίωση του ξεβγάλματος και στέγνωμα χωρίς στίγματα και γραμμές.

Προσοχή

Χρησιμοποιείτε μόνο επώνυμα προϊόντα λαμπρυντικού για πλυντήρια πιάτων. Μη γεμίζετε ποτέ τη θήκη λαμπρυντικού με άλλα προϊόντα (π.χ. καθαριστικό πλυντηρίου πιάτων, υγρό απορρυπαντικό). Μπορεί να προκληθεί ζημιά στη συσκευή.

Πότε απαιτείται επαναπλήρωση της θήκης λαμπρυντικού

Αν δεν υπάρχει προειδοποιητική λυχνία λαμπρυντικού στον πίνακα ελέγχου, μπορείτε να υπολογίσετε την ποσότητα ανάλογα με το χρώμα της ένδειξη στάθμης **Γ** δίπλα στο καπάκι. Όταν η θήκη λαμπρυντικού είναι πλήρης, ολόκληρη η ένδειξη είναι μαύρη. Καθώς καταναλώνεται το λαμπρυντικό, το μέγεθος της μαύρης κουκκίδας μειώνεται. Η στάθμη λαμπρυντικού δεν πρέπει να μειώνεται ποτέ κάτω από το 1/4.

Καθώς το λαμπρυντικό μειώνεται, το μέγεθος της μαύρης κουκκίδας στην ένδειξη στάθμης λαμπρυντικού αλλάζει, όπως απεικονίζεται παρακάτω.

- Πλήρες
- 3 / 4 πλήρες
- 1 / 2 πλήρες
- ◐ 1 / 4 πλήρες - Θα πρέπει να συμπληρώσετε για να αποφύγετε τις κηλίδες
- Άδειο

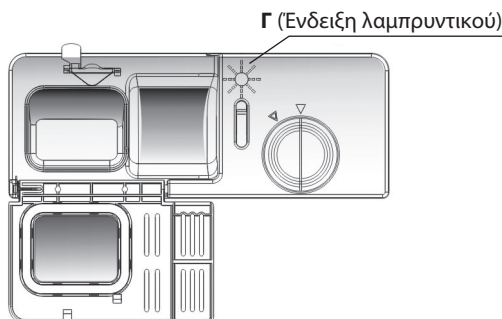

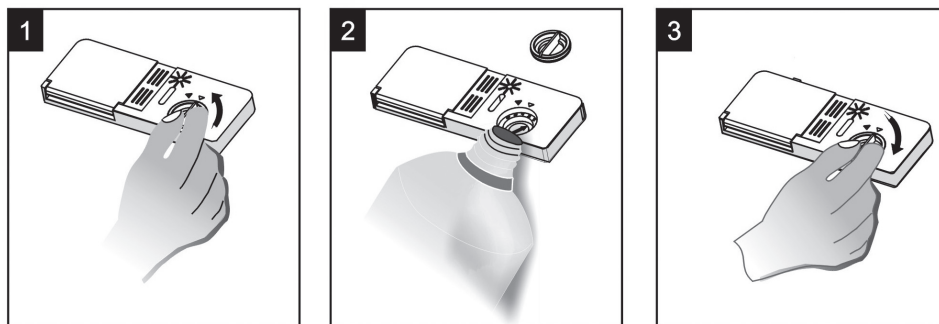

1. Για να ανοίξετε τη θήκη, περιστρέψτε το καπάκι προς το «ανοικτό» (αριστερό) βέλος και αφαιρέστε το.
2. Προσθέστε προσεκτικά το λαμπруντικό στη θήκη χωρίς να την γεμίσετε υπερβολικά.
3. Τοποθετήστε ξανά το καπάκι, ευθυγραμμισμένο με το «ανοικτό» βέλος και περιστρέψτε το προς το «κλειστό» (δεξι) βέλος.

ΣΗΜΕΙΩΣΗ

Καθαρίστε τυχόν λαμπруντικό που έχει χυθεί κατά τη διάρκεια της πλήρωσης με ένα απορροφητικό πανί, ώστε να αποφευχθεί η δημιουργία υπερβολικού αφρού κατά την επόμενη πλύση. Μην ξεχάσετε να τοποθετήσετε ξανά το καπάκι πριν κλείσετε την πόρτα του πλυντηρίου πιάτων.

Ρύθμιση θήκης λαμπруντικού

Η θήκη λαμπруντικού διαθέτει έξι ή τέσσερις ρυθμίσεις. Να ξεκινάτε πάντα με το δοσομετρητή ρυθμισμένο στο «4». Αν εμφανίζονται στίγματα και το στέγνωμα δεν είναι ικανοποιητικό, αυξήστε την ποσότητα του λαμπруντικού που διοχετεύεται αφαιρώντας το καπάκι της θήκης και περιστρέφοντας το διακόπτη στη ρύθμιση «5». Αν τα πιάτα δεν στεγνώνουν καλά ή έχουν στίγματα, μετακινήστε το διακόπτη στο αμέσως επόμενο επίπεδο μέχρι τα πιάτα να μην έχουν στίγματα. Η συνιστώμενη ρύθμιση είναι η ρύθμιση «4». (Η εργοστασιακή τιμή είναι «4»).

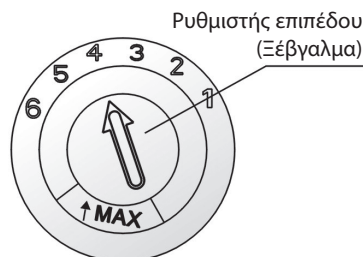

ΣΗΜΕΙΩΣΗ

Αυξήστε τη δόση αν υπάρχουν σταγονίδια νερού ή κηλίδες αλάτων στα πιάτα μετά από την πλύση. Μειώστε την αν υπάρχουν κολλώδεις λευκές κηλίδες στα πιάτα σας ή μια μπλε μεμβράνη στα γυαλικά ή στις λεπίδες των μαχαιριών.

Δ. Δράση απορρυπαντικού

Για την απομάκρυνση ακαθαρσιών και σωματιδίων, απαιτείται η χρήση απορρυπαντικών με χημικά συστατικά. Τα περισσότερα απορρυπαντικά του εμπορίου είναι κατάλληλα για το σκοπό αυτό.

Προσοχή!

Σωστή χρήση απορρυπαντικού.

Χρησιμοποιείτε μόνο απορρυπαντικά που προορίζονται ειδικά για πλυντήρια πιάτων. Διατηρείτε το απορρυπαντικό φρέσκο και στεγνό.

Μην προσθέτετε σκόνη απορρυπαντικού στη θήκη, αν δεν είστε έτοιμοι να πλύνετε τα πιάτα.

Απορρυπαντικά

Υπάρχουν 3 είδη απορρυπαντικών

1. Με φωσφορικά άλατα και χλώριο
2. Με φωσφορικά άλατα και χωρίς χλώριο
3. Χωρίς φωσφορικά άλατα και χλώριο

Τα νέα απορρυπαντικά σε σκόνη δεν περιέχουν συνήθως φωσφορικά άλατα. Συνεπώς, η αποσκληρυντική δράση των φωσφορικών αλάτων δεν είναι δεδομένη. Στην περίπτωση αυτή, συνιστάται να προσθέσετε αλάτι στη θήκη αλατιού, ακόμη και αν η σκληρότητα του νερού είναι μόνο 6 dH. Αν, στην περίπτωση σκληρού νερού, χρησιμοποιούνται απορρυπαντικά που δεν περιέχουν φωσφορικά άλατα, εμφανίζονται συχνά λευκά σημεία στα πιάτα και τα ποτήρια. Στην περίπτωση αυτή, προσθέστε περισσότερο απορρυπαντικό για βέλτιστα αποτελέσματα. Τα απορρυπαντικά χωρίς χλώριο έχουν πολύ μικρή λευκαντική δράση. Τα επίμονα, έγχρωμα στίγματα δεν θα αφαιρεθούν πλήρως. Στην περίπτωση αυτή, επιλέξτε ένα πρόγραμμα με υψηλότερη θερμοκρασία.

Συμπυκνωμένο απορρυπαντικό

Βάσει της χημικής τους σύστασης, τα απορρυπαντικά μπορούν να χωριστούν σε δύο βασικούς τύπους:

- συμβατικά, αλκαλικά απορρυπαντικά με καυστικά συστατικά
- απορρυπαντικά χαμηλής αλκαλικής συγκέντρωσης με φυσικά ένζυμα

Η χρήση «κανονικών» προγραμμάτων πλύσης σε συνδυασμό με συμπυκνωμένα απορρυπαντικά μειώνει τη ρύπανση και είναι ευεργετική για τα πιάτα σας. Αυτά τα προγράμματα πλύσης είναι κατάλληλα για συμπυκνωμένα απορρυπαντικά λόγω των ιδιοτήτων διάλυσης των ακαθαρσιών των ενζύμων τους. Για το λόγο αυτό, τα κανονικά προγράμματα πλύσης στα οποία χρησιμοποιούνται συμπυκνωμένα απορρυπαντικά μπορούν να επιτύχουν τα ίδια αποτελέσματα με τα εντατικά προγράμματα.

Απορρυπαντικό σε μορφή ταμπλέτας

Οι διαφορετικές μάρκες του απορρυπαντικού σε μορφή ταμπλέτας διαλύονται με διαφορετικές ταχύτητες. Για το λόγο αυτό, μερικά απορρυπαντικά σε μορφή ταμπλέτας δεν είναι δυνατό να διαλυθούν και να αναπτύξουν την πλήρη καθαριστική ιδιότητά τους σε σύντομα προγράμματα. Συνεπώς, επιλέγετε μεγάλης διάρκειας προγράμματα όταν χρησιμοποιείτε ταμπλέτες απορρυπαντικού, ώστε να διασφαλιστεί η πλήρης απομάκρυνση των υπολειμμάτων απορρυπαντικού.

Θήκη απορρυπαντικού

Ο δοσομετρητής πρέπει να πληρωθεί ξανά πριν την έναρξη κάθε κύκλου πλύσης σύμφωνα με τις οδηγίες που παρέχονται στον πίνακα κύκλου πλύσης. Το πλυντήριο πιάτων χρησιμοποιεί λιγότερο απορρυπαντικό και λαμπρυντικό από ό,τι ένα συμβατικό πλυντήριο. Για κανονικό φορτίο πλύσης, απαιτείται συνήθως μία μόνο κουταλιά της σούπας απορρυπαντικού. Τα πιο λερωμένα σκεύη απαιτούν περισσότερο απορρυπαντικό. Να προσθέτετε πάντα το απορρυπαντικό μόλις πριν ξεκινήσετε τη λειτουργία του πλυντηρίου πιάτων, διαφορετικά θα υγρανθεί και δεν θα διαλυθεί σωστά.

Ποσότητα απορρυπαντικού για χρήση

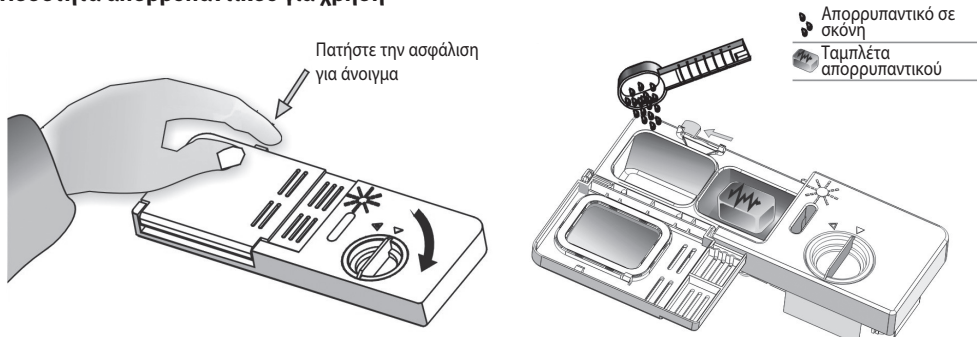

ΣΗΜΕΙΩΣΗ:

- Αν το καπάκι είναι κλειστό: πατήστε το κουμπί απελευθέρωσης. Το καπάκι θα ανοίξει.
- Προσθέτετε πάντα το απορρυπαντικό λίγο πριν από την έναρξη κάθε κύκλου πλύσης.
- Χρησιμοποιείτε μόνο επώνυμα απορρυπαντικά για πλυντήρια πιάτων.

! ΠΡΟΕΙΔΟΠΟΙΗΣΗ:

Το απορρυπαντικό πλυντηρίου πιάτων είναι διαβρωτικό! Φυλάσσετε το απορρυπαντικό μακριά από τα παιδιά.

Προσθήκη απορρυπαντικού

Γεμίστε το δοσομετρητή απορρυπαντικού με απορρυπαντικό. Η ένδειξη υποδεικνύει τα επίπεδα δόσης, όπως απεικονίζονται στα δεξιά:

- A.** Το μέρος που τοποθετείται το απορρυπαντικό της κύριας πλύσης.
- B.** Το μέρος που τοποθετείται το απορρυπαντικό του κύκλου πρόπλυσης.

Τηρήστε τη δοσολογία και τις συνθήκες αποθήκευσης των κατασκευαστών.

Ακολουθήστε τις συστάσεις που υποδεικνύονται στη συσκευασία του απορρυπαντικού.

Κλείστε το καπάκι και πιέστε το για να ασφαλίσει.

Αν τα πιάτα είναι πολύ λερωμένα, τοποθετήστε μια πρόσθετη δόση απορρυπαντικού στο θάλαμο απορρυπαντικού πρόπλυσης. Αυτό το απορρυπαντικό θα χρησιμοποιηθεί κατά τη διάρκεια της φάσης πρόπλυσης.

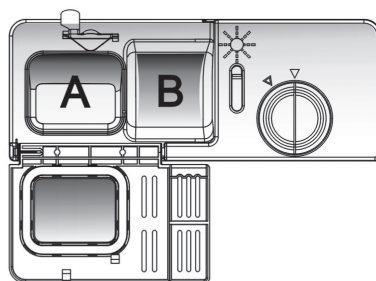
**ΣΗΜΕΙΩΣΗ:**

- Πληροφορίες σχετικά με την ποσότητα απορρυπαντικού για το απλό πρόγραμμα παρέχονται στην τελευταία σελίδα.
- Λάβετε υπόψη ότι ανάλογα με το πόσο λερωμένα είναι τα πιάτα και την ειδική σκληρότητα του νερού, μπορεί να υπάρχουν αποκλίσεις.
- Τηρήστε τις συστάσεις του κατασκευαστή που αναγράφονται στη συσκευασία του απορρυπαντικού.

ΦΟΡΤΩΣΗ ΚΑΛΑΘΙΟΥ ΠΛΥΝΤΗΡΙΟΥ ΠΙΑΤΩΝ

Σύσταση

- Θεωρήστε να αγοράζετε σκεύη που προσδιορίζονται ως ασφαλή για πλυντήρια πιάτων.
- Να χρησιμοποιείτε απορρυπαντικό ήπιο για τα πιάτα. Αν απαιτείται, ζητήστε περαιτέρω πληροφορίες από τους κατασκευαστές των απορρυπαντικών.
- Για συγκεκριμένα αντικείμενα, επιλέξτε ένα πρόγραμμα με όσο το δυνατό χαμηλότερη θερμοκρασία.
- Για να εμποδίσετε την πρόκληση ζημιάς, μην βγάξετε τα ποτήρια και τα μαχαιροπίρουνα αμέσως μετά τη λήξη του προγράμματος.

Σε ό,τι αφορά το πλύσιμο στο πλυντήριο πιάτων, τα παρακάτω μαχαιροπίρουνα/πιάτα

Μη κατάλληλα

- Μαχαιροπίρουνα με ξύλινες, πορσελάνινες ή φιλντισιένες λαβές
- Πλαστικά αντικείμενα που δεν αντέχουν στη θερμότητα
- Παλιά, μη πυρίμαχα μαχαιροπίρουνα με κολλημένα μέρη
- Συγκολλημένα μαχαιροπίρουνα ή πιάτα
- Αντικείμενα από κασίτερο ή χαλκό
- Κρυστάλλινα ποτήρια
- Ατσάλινα αντικείμενα που μπορεί να σκουριάσουν
- Ξύλινες πιατέλες
- Αντικείμενα κατασκευασμένα από συνθετικές ίνες

Περιορισμένης καταλληλότητας

Ορισμένα ποτήρια μπορεί να θαμπώσουν μετά από μεγάλο αριθμό πλύσεων. Τα ασημένια και αλουμινένια μέρη αποχρωματίζονται συνήθως κατά το πλύσιμο. Τα στιλβωμένα μοτίβα μπορεί να ξεθωριάσουν, αν πλένονται συχνά στο πλυντήριο.

Προσοχή πριν ή μετά τη φόρτωση των καλαθιών του πλυντηρίου πιάτων

(Για βέλτιστη απόδοση του πλυντηρίου πιάτων, ακολουθήστε τις παρακάτω οδηγίες φόρτωσης. Τα χαρακτηριστικά και η εμφάνιση των καλαθιών για πιάτα και μαχαιροπίρουνα του μοντέλου σας ενδέχεται να διαφέρει).

Αφαιρέστε τυχόν μεγάλα υπολείμματα τροφών. Να μαλακώσετε τα υπολείμματα του καμένου φαγητού στα ταψιά.

Δεν είναι απαραίτητο να ξεπλύνετε τα πιάτα κάτω από τρεχούμενο νερό.

Τοποθετήστε τα αντικείμενα στο πλυντήριο πιάτων με τον ακόλουθο τρόπο:

1. Τοποθετήστε αντικείμενα όπως φλιτζάνια, ποτήρια, κατασαρόλες/τηγάνια, κλπ., με το άνοιγμα στραμμένο προς τα κάτω.
2. Τα αντικείμενα με καμπύλες ή εσοχές πρέπει να τοποθετούνται λοξά, ώστε να μη συσσωρεύεται νερό στο εσωτερικό τους.
3. Όλα τα σκεύη πρέπει να στερεώνονται καλά, ώστε να μην αναποδογυρίσουν.
4. Όλα τα σκευή πρέπει να τοποθετούνται με τέτοιο τρόπο, ώστε οι εκτοξευτήρες νερού να περιστρέφονται ελεύθερα κατά την πλύση.

ΣΗΜΕΙΩΣΗ: Πολύ μικρά αντικείμενα δεν πρέπει να πλένονται στο πλυντήριο πιάτων, επειδή μπορεί να πέσουν εύκολα από το καλάθι.

- Φορτώστε κοίλα αντικείμενα, όπως φλιτζάνια, ποτήρια, ταψιά, κτλ., με το άνοιγμα στραμμένο προς τα κάτω, ώστε να μην είναι δυνατό να συλληχθεί νερό μέσα στο δοχείο ή σε μια βαθιά βάση.
- Τα πιάτα και τα διάφορα σκεύη δεν πρέπει να βρίσκονται το ένα μέσα στο άλλο ή να καλύπτουν το ένα το άλλο.
- Για να αποφευχθεί η πρόκληση ζημιάς στα ποτήρια, δεν πρέπει να ακουμπούν μεταξύ τους.
- Φορτώστε τα μεγάλα αντικείμενα, τα οποία είναι πιο δύσκολο να καθαρίσετε, στο κάτω καλάθι.
- Το πάνω καλάθι έχει σχεδιαστεί ώστε να κρατάει τα πιο ευαίσθητα και ελαφρύτερα πιατικά, όπως ποτήρια και φλιτζάνια
- Τα μαχαιρία με μακριά λεπίδα που αποθηκεύονται σε όρθια θέση αποτελούν πιθανό κίνδυνο!
- Τα μακριά ή/και αιχμηρά μαχαιροπίρουνα, όπως τα μαχαιρία, πρέπει να τοποθετούνται οριζόντια στο πάνω καλάθι.
- Μην υπερφορτώνετε το πλυντήριο πιάτων. Αυτό είναι σημαντικό για καλά αποτελέσματα και περιορισμένη κατανάλωση ρεύματος.

Αφαίρεση των πιάτων

Για να μην πέφτει νερό από το πάνω καλάθι στο κάτω καλάθι, συνιστάται να αδειάζετε πρώτα το κάτω καλάθι και μετά το πάνω καλάθι.

Τρόπος φόρτωσης κανονικών πιατικών

Φόρτωση του πάνω καλαθιού

Το πάνω καλάθι έχει σχεδιαστεί ώστε να κρατάει τα πιο ευαίσθητα και ελαφρύτερα πιατικά, όπως ποτήρια, φλιτζάνια και πιατάκια, καθώς και πιάτα, μικρά μπολ και ρηγά ταψιά (αρκεί να μην είναι πολύ βρόμικα).

Τοποθετήστε τα πιάτα και τα σκευή με τέτοιο τρόπο, ώστε να μη μετακινούνται από το εκτοξευόμενο νερό.

ΠΡΟΣ ΤΑ
ΜΕΣΑ

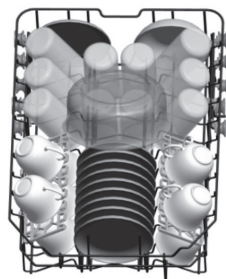

Φόρτωση κάτω καλαθιού

Συνιστάται να τοποθετείτε μεγάλα αντικείμενα και τα αντικείμενα που καθαρίζονται πιο δύσκολα στο κάτω καλάθι: όπως κατσαρόλες, τηγάνια, καπάκια, πιατέλες και μπολ, όπως φαίνεται στην εικόνα παρακάτω. Μπορείτε να τοποθετήσετε τις πιατέλες και τα καπάκια στο πλαϊνό τμήμα της σχάρας, ώστε να μην παρεμποδίζουν την περιστροφή του πάνω εκτοξευτήρα νερού.

Να θυμάστε ότι:

- Οι κατσαρόλες, τα μπολ σερβιρίσματος, κλπ. πρέπει να τοποθετούνται πάντα στραμμένα προς τα κάτω.
- Οι βαθιές κατσαρόλες πρέπει να τοποθετούνται λοξά, ώστε να μη συσσωρεύεται νερό στο εσωτερικό τους.
- Το κάτω καλάθι διαθέτει αναδιπλούμενες οδοντωτές σειρές για την τοποθέτηση μεγαλύτερων ή περισσότερων σκευών και τηγανιών.

ΠΡΟΣ ΤΑ
ΜΕΣΑ



Ρύθμιση πάνω καλαθιού

Το ύψος του πάνω καλαθιού μπορεί να ρυθμιστεί, ώστε να δημιουργηθεί περισσότερος χώρος για μεγάλα σκευή στο πάνω/κάτω καλάθι. Το ύψος του πάνω καλαθιού μπορεί να ρυθμιστεί τοποθετώντας τα ροδάκια σε διαφορετικό ύψος στους οδηγούς. Αντικείμενα μεγάλου μήκους, μαχαιροπίρουνα σερβιρίσματος, κουτάλες για σαλάτες και μαχαιρία πρέπει να τοποθετηθούν στη σχάρα με τέτοιο τρόπο, ώστε να μην παρεμποδίζουν την περιστροφή των εκτοξευτήρων νερού.

Κάτω θέση



Πάνω θέση



Ροδάκια

Αναδίπλωση των σχαρών για φλιτζάνια

Για την καλύτερη στοιβάζηση των σκευών και τηγανιών, μπορείτε να αναδιπλώσετε τις οδοντωτές σειρές όπως απεικονίζεται στην εικόνα στα δεξιά.

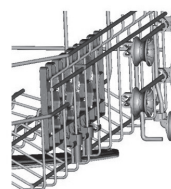
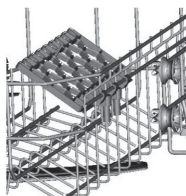

Αναδίπλωση οδοντωτών σειρά του κάτω καλαθιού

Για την καλύτερη στοιβάζηση των σκευών και τηγανιών, μπορείτε να αναδιπλώσετε τις οδοντωτές σειρές όπως απεικονίζεται στην εικόνα στα δεξιά.



Καλάθι για μαχαιροπίρουνα

Τα μαχαιροπίρουνα πρέπει να τοποθετούνται στο καλάθι για τα μαχαιροπίρουνα με τις λαβές στο κάτω μέρος. Εάν η σχάρα διαθέτει πλαϊνά καλάθια, τα κουτάλια πρέπει να τοποθετούνται ξεχωριστά στις κατάλληλες υποδοχές, ενώ τα μεγάλα μήκους μαχαιροπίρουνα πρέπει να τοποθετούνται οριζόντια στην μπροστινή πλευρά του πάνω καλάθιού, όπως φαίνεται στην εικόνα.



ΠΡΟΕΙΔΟΠΟΙΗΣΗ:

- Τα μαχαιροπίρουνα δεν πρέπει να προεξέχουν από το κάτω μέρος.
- Τοποθετείτε πάντα τα αιχμηρά σκεύη με τα αιχμηρά άκρα προς τα κάτω!



Για προσωπική ασφάλεια και καθαρισμό υψηλής ποιότητας, τοποθετήστε τα μαχαιροπίρουνα στο καλάθι αφού βεβαιωθείτε ότι:

- Δεν φωλιάζουν το ένα μέσα στο άλλο.
- Τα μαχαιροπίρουνα τοποθετούνται με τις λαβές στραμμένες προς τα κάτω.
- Τοποθετήστε τα μαχαίρια και άλλα δυνητικώς επικίνδυνα σκεύη με τις λαβές στραμμένες προς τα πάνω.

ΕΝΑΡΞΗ ΕΝΟΣ ΠΡΟΓΡΑΜΜΑΤΟΣ ΠΛΥΣΗΣ







Πίνακας κύκλου πλύσης

ΣΗΜΕΙΩΣΗ

- ★ Σημασία: απαιτείται προσθήκη λαμπруντικού στη θήκη λαμπруντικού.
- * Αυτό το πρόγραμμα είναι ο κύκλος δοκιμής. Οι πληροφορίες για τη δοκιμές σύγκρισης

σύμφωνα με το πρότυπο EN 50242 είναι οι εξής:

- Χωρητικότητα: 9 σερβίτσια,
- Θέση πάνω καλαθιού: πάνω ροδάκια σε ράγες,
- Θήκη λαμπруντικού: 6,
- PI: 0,49w,
- Po: 0,45w.

Πρόγραμμα	Πληροφορίες επιλογής κύκλου	Περιγραφή του κύκλου	Απορρυπαντικό πρόπλυσης/ κύριας πλύσης	Χρόνος εκτέλεσης (λεπτά)	Ενέργεια (Kwh)	Νερό (l)	Λαμπруντι κό
 Εντατικό	Για πολύ λερωμένα σκεύη και κανονικά λερωμένες κατασρόλες, τηγάνια, πιάτα, κλπ., με υπολείμματα που έχουν ξεραθεί.	Πρόπλυση (50°C) Πλύση (65°C) Ξέβγαλμα Ξέβγαλμα (65°C) Στέγνωμα	5/22g (ή 3 σε 1)	135	1,3	16	★
 Κανονικό	Για κανονικά λερωμένα σκεύη, όπως κατασρόλες, πιάτα, ποτήρια και ελαφρώς λερωμένα τηγάνια.	Πρόπλυση (45°C) Πλύση (55°C) Ξέβγαλμα Ξέβγαλμα (65°C) Στέγνωμα	5/22g (ή 3 σε 1)	155	1,07	13	★
 * EN 50242	Αυτό είναι τυπικό πρόγραμμα, κατάλληλο για τον καθαρισμό κανονικά λερωμένων επιτραπέζιων σκευών και είναι το πιο αποδοτικό πρόγραμμα όσον αφορά τη συνδυασμένη κατανάλωση ενέργειας και νερού για το συγκεκριμένο τύπο επιτραπέζιων σκευών.	Πρόπλυση Πλύση (50°C) Ξέβγαλμα (60°C) Στέγνωμα	5/22g (ή 3 σε 1)	165	0,78	9,0	★
 Γυάλινα	Για ελαφρώς λερωμένα σκεύη, όπως ποτήρια, κρύσταλλα και πορσελάνες.	Πρόπλυση Πλύση (40°C) Ξέβγαλμα Ξέβγαλμα (60°C) Στέγνωμα	25g	110	0,7	13	★
 1 ώρα	Για ελαφρώς λερωμένα σκεύη που δεν χρειάζονται εξαιρετική απόδοση στεγνώματος.	Πρόπλυση (50°C) Πλύση (60°C) Ξέβγαλμα (55°C) Στέγνωμα	5/22g	60	0,85	9	★
 Γρήγορο	Σύντομο πλύσιμο για ελαφρώς λερωμένα σκεύη που δεν χρειάζονται στέγνωμα.	Πλύση (40°C) Ξέβγαλμα Ξέβγαλμα (45°C)	20 g	40	0,45	10	

Ενεργοποίηση της συσκευής

Έναρξη κύκλου πλύσης

1. Τραβήξτε προς τα έξω το κάτω και το πάνω καλάθι, τοποθετήστε τα πιάτα και μετακινήστε τα ξανά προς τα μέσα.

Συνιστάται να φορτώσετε πρώτα το κάτω καλάθι και, στη συνέχεια, το πάνω (ανατρέξτε στην ενότητα «Φόρτωση πλυντηρίου πιάτων»).

2. Προσθέστε το απορρυπαντικό (ανατρέξτε στην ενότητα «Αλάτι, απορρυπαντικό και λαμπруντικό»).

3. Συνδέστε το φιορ στην πρίζα. Η τροφοδοσία είναι 220-240 VAC /50 HZ και οι προδιαγραφές της πρίζας 10A 250VAC. Βεβαιωθείτε ότι η παροχή νερού είναι πλήρως ανοικτή.

4. Κλείστε την πόρτα, πιέστε το κουμπί ON/OFF για να ανάψει η οθόνη.

5. Πιέστε το πλήκτρο προγράμματος για να αλλάξει το πρόγραμμα πλύσης ως εξής:

Εντατικά->Κανονικά->Οικονομικό->Γυάλινα->1 ώρα->Γρήγορο.

Αν έχει επιλεγεί πρόγραμμα, θα ανάψει το εικονίδιο απόκρισης. Μετά, πιέστε το πλήκτρο Εκκίνησης/Παύσης (Start/Pause). Το πλυντήριο πιάτων θα αρχίσει.

Αλλαγή προγράμματος...

Προϋπόθεση:

1. Ένας κύκλος που βρίσκεται σε εξέλιξη μπορεί να τροποποιηθεί μόνο εάν λειτουργεί για σύντομο χρονικό διάστημα. Διαφορετικά, το απορρυπαντικό μπορεί να έχει ήδη διανεμηθεί και η συσκευή μπορεί να έχει ήδη αποστραγγίσει το νερό πλύσης. Στην περίπτωση αυτή, πρέπει να γεμίσετε ξανά τη θήκη απορρυπαντικού (ανατρέξτε στην ενότητα «Προσθήκη απορρυπαντικού»).
2. Ανοίξτε την πόρτα, θα γίνει παύση της λειτουργίας του μηχανήματος, πιέστε το πλήκτρο προγράμματος για περισσότερα από 3 δευτερόλεπτα και μετά μπορείτε να αλλάξετε το πρόγραμμα στην επιθυμητή ρύθμιση κύκλου (δείτε την ενότητα με τίτλο «Εναρξη κύκλου πλύσης. . »).

Ξεχάσατε κάποιο πιάτο;

Μπορείτε να τοποθετήσετε τα πιάτα που ξεχάσατε ανά πάσα στιγμή πριν ανοίξει η θήκη του απορρυπαντικού.

1. Πιέστε το πλήκτρο Εκκίνησης/Παύσης (Start/Pause) για να σταματήσετε το πλύσιμο.
2. Ανοίξτε την πόρτα λίγο.
3. Όταν οι εκτοξευτήρες σταματήσουν να λειτουργούν, μπορείτε να ανοίξετε εντελώς την πόρτα.
4. Προσθέστε τα πιάτα που ξεχάσατε.
5. Κλείστε την πόρτα.
6. Πιέστε το πλήκτρο Εκκίνησης/Παύσης (Start/Pause) για να ξεκινήσει το πλυντήριο πιάτων μετά από 10 δευτερόλεπτα.

Στο τέλος του κύκλου πλύσης

Όταν ολοκληρωθεί ο κύκλος λειτουργίας, ο βομβητής του πλυντηρίου πιάτων θα ενεργοποιηθεί για 8 δευτερόλεπτα και, στη συνέχεια, θα σταματήσει. Απενεργοποιήστε τη συσκευή χρησιμοποιώντας το κουμπί ON/OFF, κλείστε την παροχή νερού και ανοίξτε την πόρτα του πλυντηρίου πιάτων. Περιμένετε λίγα λεπτά πριν αδειάσετε το πλυντήριο πιάτων, καθώς τα πιάτα και τα σκεύη είναι ζεστά και μπορεί να σπάσουν εύκολα. Επίσης, με τον τρόπο αυτό θα στεγνώσουν καλύτερα.

• Απενεργοποίηση του πλυντηρίου πιάτων

Μόνο όταν η λυχνία προγράμματος είναι αναμμένη αλλά δεν αναβοσβήνει, το πρόγραμμα έχει λήξει.

1. Πιέστε το πλήκτρο ON/OFF για να σβήσετε το πλυντήριο πιάτων.
2. Κλείστε τη βρύση του νερού!

• Ανοίξτε την πόρτα προσεκτικά.

Τα ζεστά πιάτα είναι πιο ευαίσθητα στις κρούσεις. Για το λόγο αυτό, αφήστε τα πιάτα να κρυώσουν για 15 λεπτά περίπου πριν τα αφαιρέσετε από τη συσκευή. Ανοίξτε την πόρτα του πλυντηρίου πιάτων, αφήστε την ελαφρώς ανοικτή και περιμένετε λίγα λεπτά πριν αφαιρέσετε τα πιάτα. Με τον τρόπο αυτό, θα κρυώσουν και θα στεγνώσουν καλύτερα.

• Άδειασμα του πλυντηρίου πιάτων

Είναι φυσιολογικό το εσωτερικό του πλυντηρίου πιάτων να είναι υγρό. Αδειάστε πρώτα το κάτω καλάθι και, στη συνέχεια, το πάνω. Έτσι θα αποφευχθεί το στάξιμο νερού από το πάνω καλάθι στα πιάτα που βρίσκονται στο κάτω καλάθι.



ΠΡΟΕΙΔΟΠΟΙΗΣΗ:

Είναι επικίνδυνο να ανοίγετε την πόρτα κατά τη διάρκεια της πλύσης, επειδή το καυτό νερό μπορεί να προκαλέσει εγκαύματα.

ΣΥΝΤΗΡΗΣΗ ΚΑΙ ΚΑΘΑΡΙΣΜΟΣ

Σύστημα φιλτραρίσματος

Το φίλτρο αποτρέπει την εισχώρηση μεγάλων υπολειμμάτων τροφών ή άλλων αντικειμένων στην αντλία.

Τα υπολείμματα μπορεί να φράξουν το φίλτρο. Στην περίπτωση αυτή, το φίλτρο πρέπει να αντικατασταθεί.

Το σύστημα φίλτρου αποτελείται από ένα χοντρό φίλτρο, ένα επίπεδο φίλτρο (κύριο) και ένα μικροφίλτρο (λεπτό).

Κύριο φίλτρο 1

Τα τρόφιμα και σωματίδια που παγιδεύονται σε αυτό το φίλτρο κονιοποιούνται από έναν ειδικό ψεκαστήρα στον κάτω εκτοξευτήρα και απομακρύνονται με νερό στην αποχέτευση.

Χονδρό φίλτρο 2

Τα μεγαλύτερα αντικείμενα, όπως κομμάτια κόκαλων ή γυαλιού, τα οποία μπορούν να φράξουν την αποχέτευση παγιδεύονται στο χονδρό φίλτρο. Για να απομακρύνετε τα σωματίδια που παγιδεύονται στο φίλτρο, πιέστε προσεκτικά το πώμα πάνω από αυτό το φίλτρο και αφαιρέστε το.

Λεπτό φίλτρο 3

Το φίλτρο αυτό συγκρατεί ακαθαρσίες και υπολείμματα τροφών στην περιοχή του συλλέκτη και αποτρέπει τη μεταφορά τους στα πιάτα κατά τη διάρκεια του κύκλου πλύσης.

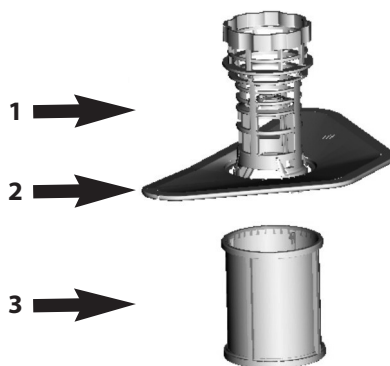

Συγκρότημα φίλτρου

Το φίλτρο απομακρύνει αποτελεσματικά τα υπολείμματα τροφών από το νερό πλύσης, ώστε να ανακυκλώνεται κατά τη διάρκεια του κύκλου. Για βέλτιστη απόδοση και αποτελέσματα, το φίλτρο πρέπει να καθαρίζεται τακτικά. Για το λόγο αυτό, πρέπει να αφαιρείτε τα μεγάλα υπολείμματα τροφών που παγιδεύονται στο φίλτρο μετά από κάθε κύκλο πλύσης ξεπλύνοντας το ημικυκλικό φίλτρο και το δοχείο με τρεχούμενο νερό. Για να αφαιρέσετε το φίλτρο, τραβήξτε τη λαβή του δοχείου προς τα πάνω.

⚠ ΠΡΟΕΙΔΟΠΟΙΗΣΗ:

- Δεν πρέπει να χρησιμοποιείτε ποτέ το πλυντήριο πιάτων χωρίς τα φίλτρα.
- Η εσφαλμένη αντικατάσταση του φίλτρου μπορεί να οδηγήσει σε μείωση της απόδοσης της συσκευής και σε πρόκληση ζημιάς στα πιάτα και τα σκεύη.

ΒΗΜΑ 1: Περιστρέψτε το φίλτρο αριστερόστροφα,

ΒΗΜΑ 2: Σηκώστε τη διάταξη φίλτρου

ΣΗΜΕΙΩΣΗ

Όταν ακολουθείτε αυτή τη διαδικασία από το βήμα 1 έως το βήμα 2, θα αφαιρεθεί το σύστημα φίλτρου. Όταν την ακολουθείτε από το βήμα 2 έως το βήμα 1, θα εγκατασταθεί το σύστημα φίλτρου.



Παρατηρήσεις:

- Ελέγχετε τα φίλτρα για τυχόν έμφραξη μετά από κάθε χρήση του πλυντηρίου πιάτων.
- Ξεβιδώνοντας το χοντρό φίλτρο, μπορείτε να αφαιρέσετε το σύστημα φίλτρου. Απομακρύνετε τυχόν υπολείμματα τροφών και καθαρίστε τα φίλτρα με τρεχούμενο νερό.

ΣΗΜΕΙΩΣΗ: Θα πρέπει να καθαρίζετε ολόκληρη τη διάταξη φίλτρου μία φορά την εβδομάδα.

Καθαρισμός του φίλτρου

Για να καθαρίσετε το χοντρό φίλτρο και το λεπτό φίλτρο, χρησιμοποιήστε μια βούρτσα καθαρισμού. Συναρμολογήστε ξανά τα μέρη του φίλτρου όπως φαίνεται στις εικόνες της τελευταίας σελίδας, τοποθετήστε ξανά ολόκληρο το συγκρότημα στη θέση του στο πλυντήριο πιάτων και πιέστε το προς τα κάτω.

ΠΡΟΕΙΔΟΠΟΙΗΣΗ:

Μην χτυπάτε τα φίλτρα όταν τα καθαρίζετε. Τα φίλτρα μπορεί να παραμορφωθούν, με αποτέλεσμα να μειωθεί η απόδοση του πλυντηρίου πιάτων.

Φροντίδα πλυντηρίου πιάτων

Πρέπει να καθαρίζετε τον πίνακα ελέγχου με ένα ελαφρά νωπό πανί.

Μετά τον καθαρισμό, σκουπίστε τον καλά.

Για τις εξωτερικές επιφάνειες, χρησιμοποιήστε υψηλής ποιότητας κερι γυαλίσματος για συσκευές.

Μην χρησιμοποιείτε ποτέ αιχμηρά αντικείμενα, σπόγγους τριψίματος ή σκληρά καθαριστικά σε οποιοδήποτε μέρος του πλυντηρίου πιάτων.

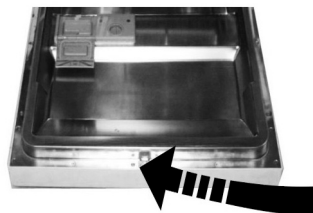

Καθαρισμός πόρτας

Για να καθαρίσετε το χείλος της πόρτας, πρέπει να χρησιμοποιείτε μόνο μαλακό πανί και ζεστό νερό. Για να αποφευχθεί η εισχώρηση νερού στην ασφάλεια της πόρτας και τα ηλεκτρικά εξαρτήματα, μη χρησιμοποιείτε καθαριστικά σπρέι.

ΠΡΟΕΙΔΟΠΟΙΗΣΗ:

- Μη χρησιμοποιείτε ποτέ καθαριστικά σπρέι για τον καθαρισμό του πλαισίου της πόρτας, επειδή μπορεί να προκληθεί ζημιά στην ασφάλεια της πόρτας και στα ηλεκτρικά εξαρτήματα.
- Δεν πρέπει να χρησιμοποιούνται λειαντικά καθαριστικά ή ορισμένοι τύποι χαρτιού κουζίνας, επειδή υπάρχει κίνδυνος να προκαλέσουν χαρακιές ή κηλίδες στην επιφάνεια από ανοξείδωτο ατσάλι.

Προστασία από παγετό

Λαμβάνετε τα απαιτούμενα μέτρα για προστασία του πλυντηρίου πιάτων από παγετό κατά το χειμώνα. Κάθε φορά μετά από τους κύκλους πλύσης, ακολουθείτε την παρακάτω διαδικασία:

1. Αποσυνδέστε το πλυντήριο πιάτων από την τροφοδοσία.
2. Κλείστε την παροχή νερού και αποσυνδέστε το σωλήνα τροφοδοσίας νερού από τη βαλβίδα νερού.
3. Αποστραγγίστε το νερό από το σωλήνα εισαγωγής και τη βαλβίδα νερού. (Χρησιμοποιήστε ένα δοχείο για συλλογή του νερού)
4. Συνδέστε ξανά το σωλήνα τροφοδοσίας νερού στη βαλβίδα του νερού.
5. Αφαιρέστε το φίλτρο στο κάτω μέρος της δεξαμενής και χρησιμοποιήστε ένα σπόγγο για να μαζέψετε το νερό στην αποστράγγιση.

ΣΗΜΕΙΩΣΗ: Αν το πλυντήριο πιάτων δεν μπορεί να λειτουργήσει λόγω παγετού, επικοινωνήστε με έναν επαγγελματία τεχνικό.

Καθαρισμός των εκτοξευτήρων

Είναι απαραίτητο να καθαρίζετε τους εκτοξευτήρες νερού τακτικά επειδή τα χημικά σκληρού νερού θα φράξουν τους ψεκαστήρες και ρουλεμάν των εκτοξευτήρων νερού.

Για να αφαιρέσετε τον πάνω εκτοξευτήρα νερού, κρατήστε το παξιμάδι, περιστρέψτε τον εκτοξευτήρα δεξιόστροφα και αφαιρέστε τον.

Για να αφαιρέσετε τον κάτω εκτοξευτήρα νερού, τραβήξτε τον εκτοξευτήρα προς τα πάνω.

Πλύντε τους εκτοξευτήρες σε ζεστό σαπουνόνερο και χρησιμοποιήστε μια μαλακή βούρτσα για να καθαρίσετε τους ψεκαστήρες. Τοποθετήστε τα ξανά αφού τα ξεβγάλετε πολύ καλά.

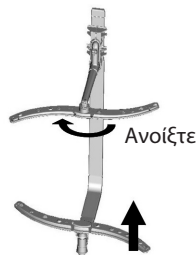

Διατήρηση του πλυντηρίου πιάτων σε καλή κατάσταση

• Μετά από κάθε πλύση

Μετά από κάθε πλύση, κλείνετε την παροχή νερού προς τη συσκευή και αφήνετε την πόρτα ελαφρώς ανοικτή, ώστε να μη σχηματίζονται υγρασία και οσμές στο εσωτερικό.

• Βγάλτε το ηλεκτρικό φιλ

Πριν από τον καθαρισμό ή τη συντήρηση, αποσυνδέετε πάντα το φιλ από την πρίζα.

• Καθαρισμός χωρίς διαλύτες ή λειαντικά καθαριστικά

Μη χρησιμοποιείτε διαλύτες ή λειαντικά καθαριστικά προϊόντα για να καθαρίσετε το εξωτερικό και τα ελαστικά μέρη του πλυντηρίου πιάτων. Να χρησιμοποιείτε μόνο ένα πανί με ζεστό σαπουνόνερο. Για να αφαιρέσετε τις κηλίδες ή λεκέδες από την επιφάνεια του εσωτερικού μέρους, χρησιμοποιήστε ένα πανί υγραμένο με νερό και λίγο ξύδι ή με ένα καθαριστικό προϊόν που έχει κατασκευαστεί ειδικά για πλυντήρια πιάτων.

• Σε περίπτωση μεγάλων διαστημάτων αδράνειας

Συνιστάται να εκτελέσετε έναν κύκλο πλύσης με άδειο πλυντήριο πιάτων και, στη συνέχεια, να αποσυνδέσετε το φιλ από την πρίζα, να κλείσετε την παροχή νερού και να αφήσετε την πόρτα της συσκευής ελαφρώς ανοικτή. Έτσι, οι σφραγίσεις τις πόρτας θα διαρκέσουν περισσότερο χρόνο και θα αποφευχθεί ο σχηματισμός οσμών εντός της συσκευής.

• Μετακίνηση της συσκευής

Αν απαιτείται μετακίνηση της συσκευής, κρατήστε την σε κατακόρυφη θέση. Αν είναι απολύτως αναγκαίο, μπορείτε να την τοποθετήσετε στην πλάτη της.

• Σφραγίσεις

Ένας από τους λόγους για τους οποίους σχηματίζονται οσμές στο εσωτερικό του πλυντηρίου πιάτων είναι τα υπολείμματα τροφών που παγιδεύονται στα λάστιχα. Για να αποφευχθεί κάτι τέτοιο, καθαρίζετε τακτικά τα λάστιχα με υγρό σφουγγάρι.

ΟΔΗΓΙΕΣ ΕΓΚΑΤΑΣΤΑΣΗΣ

Τοποθέτηση της συσκευής

Τοποθετήστε τη συσκευή στην επιθυμητή θέση. Το πίσω τμήμα της συσκευής πρέπει να τοποθετηθεί σε επαφή με τον τοίχο και τα πλαϊνά τμήματα παράλληλα με τα παρακείμενα ντουλάπια ή τοίχους. Το πλυντήριο πιάτων διαθέτει εύκαμπτους σωλήνες παροχής και αποστράγγισης νερού που μπορούν να τοποθετηθούν στη δεξιά ή στην αριστερή πλευρά, για να διευκολυνθεί η σωστή εγκατάσταση.

Οριζοντίωση της συσκευής

Μετά την τοποθέτηση της συσκευής για οριζοντίωση, το ύψος του πλυντηρίου πιάτων μπορεί να μεταβληθεί μέσω ρύθμισης των βιδωτών ποδιών. Σε κάθε περίπτωση, μη δίνετε στη συσκευή κλίση άνω των 2°.



Σχετικά με την ηλεκτρική σύνδεση

⚠ ΠΡΟΕΙΔΟΠΟΙΗΣΗ:

Για προσωπική ασφάλεια:

- ΜΗΝ ΧΡΗΣΙΜΟΠΟΙΕΙΤΕ ΚΑΛΩΔΙΟ ΠΡΟΕΚΤΑΣΗΣ (ΜΠΑΛΑΝΤΕΖΑ) Ή ΠΡΟΣΑΡΜΟΓΕΑ ΦΙΣ ΜΕ ΑΥΤΗ ΤΗ ΣΥΣΚΕΥΗ.
- ΣΕ ΚΑΜΙΑ ΠΕΡΙΠΤΩΣΗ, ΜΗΝ ΚΟΨΕΤΕ ΚΑΙ ΜΗΝ ΑΦΑΙΡΕΣΕΤΕ ΤΗ ΣΥΝΔΕΣΗ ΓΕΙΩΣΗΣ ΑΠΟ ΤΟ ΗΛΕΚΤΡΙΚΟ ΚΑΛΩΔΙΟ.

Ηλεκτρικές απαιτήσεις

Ελέγξτε την πινακίδα τεχνικών στοιχείων για να διαπιστώσετε την ονομαστική τάση της συσκευής και συνδέστε το πλυντήριο πιάτων σε κατάλληλη τροφοδοσία.

Χρησιμοποιήστε την απαιτούμενη ασφάλεια 10 amp ή τη συνιστώμενη ασφάλεια βραδείας τήξης ή ασφαλειοδιακόπτη και συνδέστε τη συσκευή σε ξεχωριστό κύκλωμα.

⚠ ΠΡΟΕΙΔΟΠΟΙΗΣΗ:

Βεβαιωθείτε ότι παρέχεται κατάλληλη γείωση πριν από τη χρήση

Ηλεκτρική σύνδεση

Βεβαιωθείτε ότι η τάση και η συχνότητα της τροφοδοσίας αντιστοιχούν στις τιμές που αναγράφονται στην πινακίδα τεχνικών στοιχείων. Το φικς πρέπει να συνδεθεί μόνο σε κατάλληλα γειωμένη ηλεκτρική πρίζα. Αν η ηλεκτρική πρίζα στην οποία πρέπει να συνδεθεί η συσκευή δεν είναι κατάλληλη για το φικς, αντικαταστήστε την πρίζα αντί να χρησιμοποιήσετε προσαρμογείς ή παρόμοιες συσκευές, επειδή μπορεί να προκληθούν υπερθέρμανση και εγκαύματα.

⚡ Οδηγίες γείωσης

Η συσκευή αυτή πρέπει να γειώνεται. Σε περίπτωση δυσλειτουργίας ή βλάβης, η γείωση μειώνει τον κίνδυνο ηλεκτροπληξίας παρέχοντας μια εναλλακτική διαδρομή χαμηλότερης αντίστασης για το ηλεκτρικό ρεύμα. Η συσκευή αυτή διαθέτει καλώδιο με αγωγό γείωσης εξοπλισμού και φικς γείωσης. Το φικς πρέπει να συνδέεται σε κατάλληλη πρίζα που έχει εγκατασταθεί και γειωθεί σύμφωνα με όλα τα τοπικά πρότυπα και απαιτήσεις.

⚠ ΠΡΟΕΙΔΟΠΟΙΗΣΗ:

Η εσφαλμένη σύνδεση του αγωγού γείωσης εξοπλισμού ενέχει κινδύνους ηλεκτροπληξίας. Απευθυνθείτε σε καταρτισμένο ηλεκτρολόγο ή στον αντιπρόσωπο τεχνικής υποστήριξης, αν δεν είστε βέβαιοι για τη σωστή γείωση της συσκευής.

Μην τροποποιείτε το φικς που παρέχεται με τη συσκευή. Αν το φικς δεν μπορεί να τοποθετηθεί σωστά στην πρίζα, αναθέστε σε έναν καταρτισμένο ηλεκτρολόγο την εγκατάσταση μιας κατάλληλης πρίζας.

Σύνδεση παροχής νερού

Σύνδεση παροχής κρύου νερού

Συνδέστε τον εύκαμπτο σωλήνα τροφοδοσίας κρύου νερού σε σύνδεση με σπείρωμα 3/4(ίντσας) και βεβαιωθείτε ότι είναι σφικτά συνδεδεμένος. Αν οι σωλήνες νερού είναι καινούριοι ή αν δεν έχουν χρησιμοποιηθεί για μεγάλη χρονική περίοδο, αφήστε το νερό να τρέξει για να βεβαιωθείτε ότι το νερό είναι διάφανο και καθαρό. Κάτι τέτοιο είναι απαραίτητο, ώστε να αποφευχθεί ο κίνδυνος έμφραξης της εισόδου νερού και πρόκλησης ζημιάς στη συσκευή.

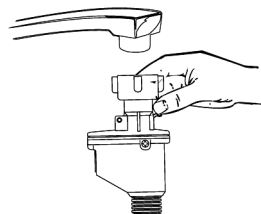

! ΠΡΟΕΙΔΟΠΟΙΗΣΗ:

Κλείστε την κάνουλα μετά τη χρήση.

Σύνδεση εύκαμπτου σωλήνα αποστράγγισης

Τοποθετήστε τον εύκαμπτο σωλήνα αποστράγγισης σε ένα σωλήνα αποστράγγισης ελάχιστης διαμέτρου 40cm ή τοποθετήστε τον στο νιπτήρα χωρίς να τον λυγίσετε ή να τον τσακίσετε. Το πάνω μέρος του εύκαμπτου σωλήνα πρέπει να είναι μικρότερο από 1000mm.

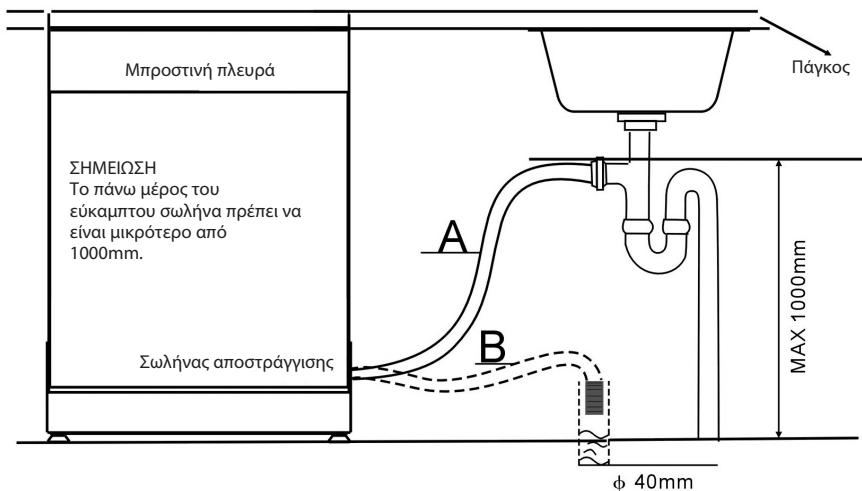

ΚΡΕΜΑΣΤΕ ΤΟΝ ΕΥΚΑΜΠΤΟ ΣΩΛΗΝΑ ΑΠΟΣΤΡΑΓΓΙΣΗΣ ΜΕ ΤΟΝ ΤΡΟΠΟ Α, Β

Τρόπος αποστράγγισης νερού από εύκαμπτους σωλήνες

Αν η βρύση είναι υψηλότερα από 1000 από το δάπεδο, δεν είναι δυνατό το παραπανίσιο νερό στους εύκαμπτους σωλήνες να αποστραγγιστεί απευθείας στη βρύση. Είναι απαραίτητο να αποστραγγίσετε το παραπανίσιο νερό από τους εύκαμπτους σωλήνες μέσα σε μια λεκάνη ή κατάλληλο δοχείο που συγκρατείται εκτός της βρύσης και πιο χαμηλά από αυτή.

Έξοδος νερού

Συνδέστε τον εύκαμπτο σωλήνα αποστράγγισης νερού. Ο εύκαμπτος σωλήνας αποστράγγισης πρέπει να συνδεθεί σωστά, ώστε να αποφευχθούν διαρροές νερού.

Βεβαιωθείτε ότι ο εύκαμπτος σωλήνας αποστράγγισης νερού δεν έχει συστραφεί ή συμπιεστεί.

Εύκαμπτος σωλήνας επέκτασης

Α χρειάζεστε επέκταση για τον εύκαμπτο σωλήνα αποστράγγισης, χρησιμοποιήστε έναν παρόμοιο εύκαμπτο σωλήνα αποστράγγισης.

Δεν πρέπει να είναι μεγαλύτερος από 4 μέτρα, διαφορετικά μπορεί να μειωθεί η καθαριστική δράση του πλυντηρίου πιάτων.

Σύνδεση σιφονιού

Η σύνδεση αποβλήτων πρέπει να βρίσκεται σε ύψος μεταξύ 1000 mm (μέγιστο) από το κάτω μέρος.

Ο εύκαμπτος σωλήνας αποστράγγισης νερού πρέπει να είναι σταθερός.

Έναρξη λειτουργίας πλυντηρίου πιάτων

Ελέγξτε τα παρακάτω πριν από την έναρξη της λειτουργίας του πλυντηρίου πιάτων.

- 1** Το πλυντήριο πιάτων είναι οριζοντιωμένο και καλά στερεωμένο
- 2** Η βαλβίδα εισαγωγής είναι ανοικτή
- 3** Δεν υπάρχει διαρροή στις συνδέσεις των αγωγών
- 4** Τα καλώδια είναι συνδεδεμένα σφιχτά
- 5** Παρέχεται ρεύμα στη συσκευή
- 6** Οι εύκαμπτοι σωλήνες εισαγωγής και αποστράγγισης δεν σχηματίζουν κόμπους
- 7** Όλα τα υλικά συσκευασίας και τα εγχειρίδια πρέπει να έχουν αφαιρεθεί από το πλυντήριο πιάτων

Προειδοποίηση Μετά την εγκατάσταση, φυλάξτε το εγχειρίδιο αυτό. Περιέχει σημαντικές πληροφορίες για τους χρήστες.

ΟΔΗΓΟΣ ΑΝΤΙΜΕΤΩΠΙΣΗΣ ΠΡΟΒΛΗΜΑΤΩΝ

Πριν καλέσετε για σέρβις

Μελετήστε τους πίνακες στις παρακάτω σελίδες πριν επικοινωνήσετε με την τεχνική υποστήριξη.

Τεχνικά προβλήματα

Πρόβλημα	Πιθανές αιτίες	Λύση
Το πλυντήριο πιάτων δεν ξεκινά	Καμμένη ασφάλεια ή ενεργοποιήθηκε ο ασφαλειοδιακόπτης	Αντικαταστήστε την ασφάλεια ή ρυθμίστε ξανά τον ασφαλειοδιακόπτη. Αποσυνδέστε τυχόν άλλες συσκευές που χρησιμοποιούν το ίδιο κύκλωμα με το πλυντήριο πιάτων
	Δεν παρέχεται ρεύμα στη συσκευή	Βεβαιωθείτε ότι το πλυντήριο πιάτων είναι ενεργοποιημένο και ότι η πόρτα έχει κλείσει καλά. Βεβαιωθείτε ότι το καλώδιο τροφοδοσίας είναι συνδεδεμένο στην πρίζα τοίχου.
	Η πίεση νερού είναι χαμηλή	Ελέγξτε ότι η παροχή νερού είναι συνδεδεμένη σωστά και το νερό είναι ανοικτό.
	Η πόρτα του πλυντηρίου πιάτων δεν έχει κλείσει σωστά.	Βεβαιωθείτε ότι η πόρτα έχει κλείσει σωστά και ασφαλίστε την.
Δεν αντλείται νερό από το πλυντήριο πιάτων	Ο εύκαμπτος σωλήνας αποστράγγισης έχει συστραφεί	Ελέγξτε τον εύκαμπτο σωλήνα αποστράγγισης.
	Το φίλτρο είναι φραγμένο	Ελέγξτε το χοντρό φίλτρο (ανατρέξτε στην ενότητα «Καθαρισμός φίλτρου»)
	Υπάρχει έμφραξη στο νιπτήρα της κουζίνας	Ελέγξτε το νιπτήρα της κουζίνας και βεβαιωθείτε ότι το νερό αποστραγγίζεται καλά. Αν το πρόβλημα είναι ότι δεν γίνεται αποστράγγιση από τη βρύση της κουζίνας, ίσως χρειάζεστε υδραυλικό και όχι τεχνικό για πλυντήρια πιάτων.

Γενικά προβλήματα

Πρόβλημα	Πιθανές αιτίες	Λύση
Αφρός στο θάλαμο	Ακατάλληλο απορρυπαντικό	Χρησιμοποιείτε μόνο ειδικά απορρυπαντικά πλυντηρίων πιάτων, για να αποφευχθεί ο σχηματισμός αφρού. Στην περίπτωση αυτή, ανοίξτε το πλυντήριο πιάτων, για να εξατμιστεί ο αφρός. Προσθέστε 1 γαλόνι κρύο νερό στο θάλαμο. Κλείστε και ασφαλίστε το πλυντήριο πιάτων και μετά επιλέξτε κάποιον κύκλο. Το πλυντήριο πιάτων θα αποστραγγίσει το νερό στο πρώτο βήμα. Ανοίξτε την πόρτα αφού τελειώσει η αποστράγγιση και ελέγξτε αν έχει φύγει ο αφρός. Επαναλάβετε τη διαδικασία, αν απαιτείται.
	Έχει χυθεί λαμπρυντικό	Καθαρίζετε αμέσως το λαμπρυντικό που έχει χυθεί.
Κηλίδες στο εσωτερικό του θαλάμου	Χρησιμοποιήθηκε απορρυπαντικό με χρωστική	Βεβαιωθείτε ότι το απορρυπαντικό δεν έχει χρωστικές.
Λευκή μεμβράνη στην εσωτερική επιφάνεια	Μεταλλικά στοιχεία σκληρού νερού	Για καθαρισμό του εσωτερικού, χρησιμοποιήστε βρεγμένο σπόγγο με απορρυπαντικό για πλυντήριο πιάτων και φορέστε ελαστικά γάντια. Μην χρησιμοποιείτε ποτέ καθαριστικό διαφορετικό από απορρυπαντικό πλυντηρίου πιάτων επειδή υπάρχει κίνδυνος δημιουργίας αφρού ή σαπουνάδας.
Υπάρχουν λεκέδες σκουριάς στα μαχαιροπίρουνα	Τα προσβεβλημένα αντικείμενα δεν είναι ανθεκτικά στη διάβρωση	-
	Δεν εκτελέστηκε ένα πρόγραμμα πλύσης μετά την προσθήκη του αλατιού πλυντηρίου πιάτων. Έχουν μπει ίχνη αλατος στον κύκλο πλύσης.	Χρησιμοποιείτε πάντα το γρήγορο πρόγραμμα πλύσης χωρίς σκεύη στο πλυντήριο πιάτων και χωρίς να επιλέξετε τη λειτουργία τούρμπο (αν υπάρχει), αφού προσθέσετε αλάτι για πλυντήρια πιάτων.
	Το καπάκι του αποσκληρυντή είναι χαλαρό	Ελέγξτε το καπάκι. Βεβαιωθείτε ότι είναι καλά σφιγμένο.

Θόρυβος

Πρόβλημα	Πιθανές αιτίες	Λύση
Θόρυβος κτυπήματος στο θάλαμο πλύσης	Ένας εκτοξευτήρας νερού κτυπάει επάνω σε κάποιο αντικείμενο στο καλάθι	Διακόψτε το πρόγραμμα και επανατοποθετήστε τα σκεύη που εμποδίζουν τον εκτοξευτήρα.
Θόρυβος κροταλισματος στο θάλαμο πλύσης	Διάφορα σκεύη είναι ελεύθερα στο θάλαμο πλύσης	Διακόψτε το πρόγραμμα και επανατοποθετήστε τα πιάτα.
Θόρυβος κτυπήματος στους σωλήνες νερού	Μπορεί να οφείλεται στην επιτόπια εγκατάσταση ή στη διατομή των σωλήνων.	Δεν επηρεάζεται η λειτουργία του πλυντηρίου πιάτων. Αν έχετε αμφιβολίες, απευθυνθείτε σε έναν κατάλληλα καταρτισμένο υδραυλικό.

Μη ικανοποιητικό πλύσιμο

Πρόβλημα	Πιθανές αιτίες	Λύση
Τα πιάτα δεν είναι καθαρά	Τα πιάτα δεν φορτώθηκαν σωστά.	Ανατρέξτε στην ενότητα «Φόρτωση καλαθίων πλυντηρίου πιάτων».
	Το πρόγραμμα δεν ήταν αρκετά ισχυρό.	Επιλέξτε πιο εντατικό πρόγραμμα. Ανατρέξτε στον «Πίνακα κύκλων πλύσης».
	Δεν διανεμήθηκε αρκετό απορρυπαντικό.	Χρησιμοποιήστε περισσότερο απορρυπαντικό ή αλλάξτε απορρυπαντικό.
	Διάφορα αντικείμενα εμποδίζουν τη διαδρομή των εκτοξευτήρων νερού.	Επανατοποθετήστε τα αντικείμενα, ώστε ο εκτοξευτήρας νερού να περιστρέφεται ελεύθερα.
	Το σύστημα φίλτρου στη βάση του θαλάμου πλύσης δεν είναι καθαρό ή δεν έχει τοποθετηθεί σωστά. Η κατάσταση αυτή μπορεί να προκαλεί έμφραξη των ψεκαστήρων στους εκτοξευτήρες νερού.	Καθαρίστε ή/και τοποθετήστε σωστά το σύστημα φίλτρου. Καθαρίστε τους ψεκαστήρες των εκτοξευτήρων νερού. Ανατρέξτε στην ενότητα «Καθαρισμός εκτοξευτήρων νερού».
Θολότητα στα γυαλικά	Συνδυασμός μαλακού νερού και πολύ απορρυπαντικού.	Χρησιμοποιήστε λιγότερο απορρυπαντικό αν έχετε μαλακό νερό και επιλέξτε πιο σύντομο κύκλο για να πλύνετε τα γυαλικά ώστε να καθαρίσουν.
Μαύρα ή γκριζα σημάδια στα πιάτα	Τριβή ανάμεσα στα πιάτα και σκεύη από αλουμίνιο.	Χρησιμοποιήστε ένα ήπιο λειαντικό καθαριστικό, για να απομακρύνετε τα στίγματα.
Παραμένει απορρυπαντικό στους δοσομετρητές	Τα πιάτα εμποδίζουν τους δοσομετρητές.	Τοποθετήστε σωστά τα πιάτα.

Μη ικανοποιητικό στέγνωμα

Πρόβλημα	Πιθανές αιτίες	Λύση
Τα πιάτα δεν είναι στεγνά	Εσφαλμένη τοποθέτηση	Φορτώστε το πλυντήριο πιάτων σύμφωνα με τις οδηγίες.
	Υπερβολικά μικρή ποσότητα λαμπруντικού	Αυξήστε την ποσότητα λαμπруντικού / γεμίστε ξανά τη θήκη λαμπруντικού.
	Τα πιάτα αφαιρέθηκαν πολύ γρήγορα	Μην αδειάζετε το πλυντήριο αμέσως μετά την πλύση. Ανοίξτε την πόρτα ελαφρά για να μπορεί να φύγει ο ατμός. Αρχίστε να αδειάζετε το πλυντήριο πιάτων μόνο όταν τα πιάτα είναι λίγο ζεστά στην αφή. Αδειάστε πρώτα το κάτω καλάθι. Αυτό αποτρέπει το στάξιμο νερού από τα πιάτα στο πάνω καλάθι.
	Έχει επιλεγεί λάθος πρόγραμμα	Στο σύντομο πρόγραμμα, η θερμοκρασία πλύσης είναι χαμηλότερη. Αυτό σημαίνει ότι και η απόδοση καθαρισμού είναι μειωμένη. Επιλέξτε ένα πρόγραμμα μεγαλύτερης διάρκειας.
	Χρήση σκευών με επικάλυψη χαμηλής ποιότητας	Το νερό απομακρύνεται πιο δύσκολα στην περίπτωση αυτή. Μαχαιροπίρουνα ή πιάτα αυτού του τύπου δεν είναι κατάλληλα για πλύσιμο σε πλυντήριο πιάτων.

Κωδικοί σφάλματος

Όταν υπάρχει κάποια δυσλειτουργία, στην οθόνη της συσκευής εμφανίζεται ένας προειδοποιητικός κωδικός σφάλματος:

Κωδικοί	Σημασία	Πιθανές αιτίες
E1	Μεγαλύτερος χρόνος εισαγωγής.	Οι βρύσες δεν είναι ανοικτές ή η είσοδος νερού είναι περιορισμένη ή η πίεση νερού είναι πολύ χαμηλή.
E4	Υπερχείλιση.	Μερικά στοιχεία του πλυντηρίου πιάτων διαρρέουν.



ΠΡΟΕΙΔΟΠΟΙΗΣΗ:

- Σε περίπτωση υπερχείλισης, κλείστε την κεντρική παροχή νερού πριν επικοινωνήσετε με την τεχνική υποστήριξη.
- Αν υπάρχει νερό στο δίσκο βάσης εξαιτίας υπερχείλισης ή μικρής διαρροής, πρέπει να απομακρύνετε το νερό πριν ξεκινήσετε ξανά το πλυντήριο πιάτων.

ΤΕΧΝΙΚΕΣ ΠΛΗΡΟΦΟΡΙΕΣ

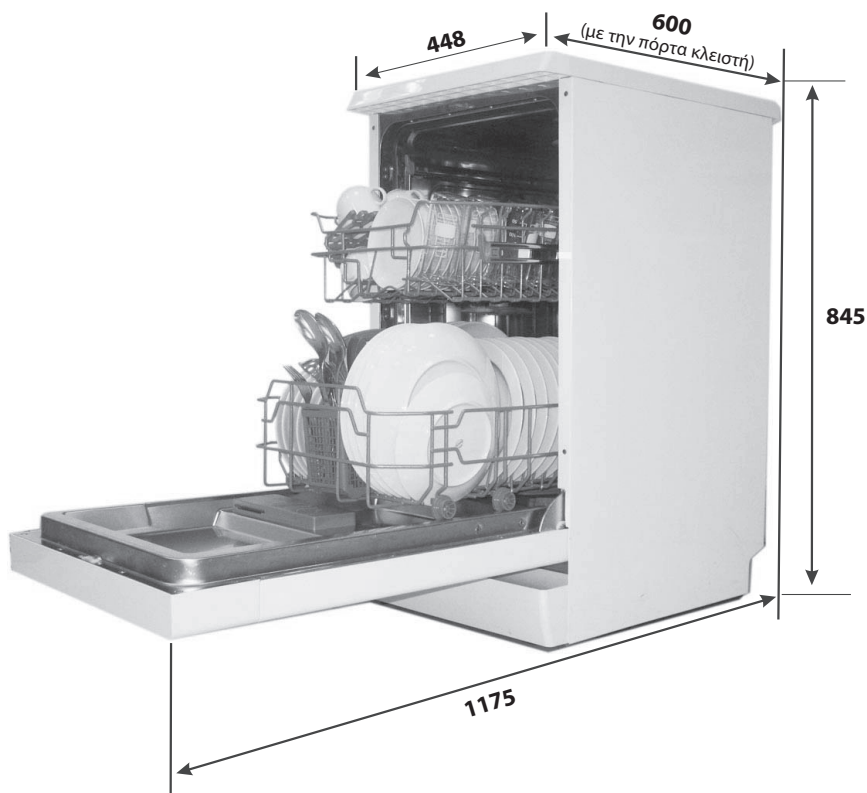

Ύψος	845 mm
Πλάτος	448 mm
Βάθος	600 mm (με την πόρτα κλειστή)
Πίεση νερού	0,04 - 1,0 MPa
Παροχή ρεύματος	Βλ. πινακίδα τεχνικών στοιχείων
Χωρητικότητα	σερβίτσια για 9 άτομα

Φόρτωση των καλαθιών σύμφωνα με το En 50242

Πάνω καλάθι

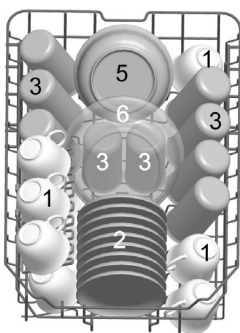

Κάτω καλάθι

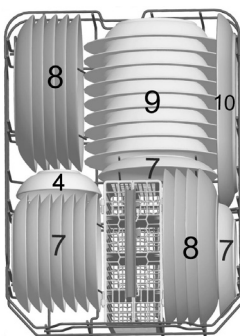

Καλάθι για μαχαιροπίρουνα

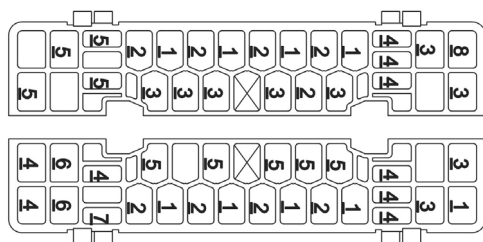

➔ IN



Πληροφορίες για δοκιμές συμβατότητας σύμφωνα με το EN 50242

Χωρητικότητα: σερβίτσια για 9 άτομα
Θέση πάνω καλαθιού: κάτω θέση

Πρόγραμμα: Οικονομικό

Ρύθμιση λαμπρυντικού: 6

Ρύθμιση αποκληρυντικού: H4

Φύλλο τεχνικών στοιχείων

Φύλλο για οικιακό πλυντήριο πιάτων σύμφωνα με την Οδηγία ΕΕ 1059/2010:

Κατασκευαστής	WHIRLPOOL
Τυπικά σερβίτσια	9
Τάξη ενεργειακής απόδοσης ¹⁾	A+
Ετήσια ενεργειακή κατανάλωση ²⁾	222 kWh
Ενεργειακή κατανάλωση τυπικού κύκλου καθαρισμού	0,77 kWh
Ενεργειακή κατανάλωση σε απενεργοποίηση	0,45 W
Ενεργειακή κατανάλωση στην αναμονή	0,49 W
Ετήσια κατανάλωση νερού ³⁾	2520 λίτρα
Τάξη απόδοσης στεγνώματος ⁴⁾	A
Τυπικός κύκλος καθαρισμού ⁵⁾	ECO 50°C
Διάρκεια προγράμματος τυπικού κύκλου καθαρισμού	170 min
Επίπεδα θορύβου	48/50 dB(A) re 1 pW
Εγκατάσταση	Αυτόνομη
Ύψος	84,5 cm
Δυνατότητα εντοιχισμού	Ναι
Πλάτος	44,8 cm
Βάθος (με συνδέσεις)	60 cm
Κατανάλωση ρεύματος	1930 W
Ονομαστική τάση / συχνότητα	AC220-240 V / 50 Hz
Πίεση νερού (πίεση ροής)	0,4-10 bar = 0,04-1 Mpa

ΣΗΜΕΙΩΣΗ

¹⁾ A+ + + (υψηλότερη αποδοτικότητα) έως D (χαμηλότερη αποδοτικότητα)

²⁾ Ενεργειακή κατανάλωση 211 kWh ανά έτος, βάσει 280 τυπικών κύκλων καθαρισμού χρησιμοποιώντας πλήρωση κρύου νερού και η κατανάλωση των λειτουργιών χαμηλής ισχύος. Η πραγματική ενεργειακή κατανάλωση θα εξαρτηθεί από τον τρόπο που χρησιμοποιείται η συσκευή.

³⁾ Κατανάλωση νερού 2380 λίτρων ανά έτος, βάσει 280 τυπικών κύκλων καθαρισμού. Η πραγματική κατανάλωση νερού θα εξαρτηθεί από τον τρόπο που χρησιμοποιείται η συσκευή.

⁴⁾ A (υψηλότερη αποδοτικότητα) έως G (χαμηλότερη αποδοτικότητα)

⁵⁾ Αυτό το πρόγραμμα είναι κατάλληλο για τον καθαρισμό κανονικά λερωμένων επιτραπέζιων σκευών και είναι το πιο αποδοτικό πρόγραμμα όσον αφορά τη συνδυασμένη κατανάλωση ενέργειας και νερού για το συγκεκριμένο τύπο επιτραπέζιων σκευών.

Η συσκευή πληροί τα ευρωπαϊκά πρότυπα και οδηγίες στην τρέχουσα έκδοση κατά το χρόνο παράδοσης:

- LVD 2006/95/EC

- EMC2004/108/EC



- ErP 2009/125/EC

Οι ανωτέρω τιμές έχουν μετρηθεί σύμφωνα με τα πρότυπα στις καθορισμένες συνθήκες λειτουργίας. Τα αποτελέσματα διαφέρουν σημαντικά ανάλογα με την ποιότητα και το λέρωμα των πιάτων, τη σκληρότητα του νερού, την ποσότητα απορρυπαντικού, κτλ.

Το εγχειρίδιο βασίζεται στα πρότυπα και τους κανόνες της Ευρωπαϊκής Ένωσης.

ΣΥΝΤΟΜΟΣ ΟΔΗΓΟΣ ΛΕΙΤΟΥΡΓΙΑΣ

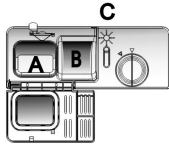
Για την αναλυτική μέθοδο λειτουργίας, διαβάστε το περιεχόμενο στο αντίστοιχο εγχειρίδιο οδηγιών.

Ανάψτε τη συσκευή	Πιέστε το πλήκτρο On/Off για να ενεργοποιήσετε τη συσκευή. Ανοίξτε την πόρτα.
Γεμίστε το δοσομετρητή απορρυπαντικού	<p>Διαμέρισμα A: Σε κάθε κύκλο πλυσίματος.</p> <p>Διαμέρισμα B: Για προγράμματα με πρόπλυση μόνο. (Ακολουθήστε τις οδηγίες χρήσης)</p> 
Ελέγξτε το λαμπρυντικό	<p>Μηχανική ένδειξη C. Ενδεικτική λυχνία στον πίνακα χειριστηρίων (αν υπάρχει).</p> 
Ελέγξτε το επίπεδο άλατος αναγέννησης	<p>Σε μοντέλα με σύστημα αποσκληρυντή νερού μόνο. Ενδεικτική λυχνία στον πίνακα χειριστηρίων (αν υπάρχει). Αν δεν υπάρχει προειδοποιητική λυχνία αλατιού στον πίνακα ελέγχου (για ορισμένα μοντέλα), μπορείτε να υπολογίσετε τότε πρέπει να προστεθεί αλάτι στον αποσκληρυντή βάσει του αριθμού κύκλων που έχει εκτελέσει το πλυντήριο πιάτων.</p> 
Φορτώστε τα καλάθια	Αφαιρέστε τυχόν μεγάλα υπολείμματα τροφών. Μαλακώστε τα υπολείμματα καμένων τροφών στα τηγάνια και μετά φορτώστε τα καλάθια. Διαβάστε τις οδηγίες φόρτωσης
Επιλέξτε ένα πρόγραμμα	Κλείστε την πόρτα, πιέστε το πλήκτρο προγράμματος μέχρι να ανάψουν οι ενδεικτικές λυχνίες του επιλεγμένου προγράμματος. (Δείτε την ενότητα με τίτλο «Οδηγίες λειτουργίας»)
Λειτουργία του πλυντηρίου πιάτων	Ανοίξτε τη βρύση και πιέστε το πλήκτρο Εκκίνησης/Παύσης (Start/Pause). Το μηχάνημα θα αρχίσει να λειτουργεί μετά από περίπου 10 δευτερόλεπτα.
Αλλαγή του προγράμματος	<p>1. Ένας κύκλος που βρίσκεται σε εξέλιξη μπορεί να τροποποιηθεί αν λειτουργεί για σύντομο χρονικό διάστημα. Διαφορετικά, το απορρυπαντικό μπορεί να έχει ήδη διοχετευτεί και να έχει ήδη αποστραγγιστεί το νερό. Αν ισχύει αυτό, πρέπει να γεμίσετε ξανά τη θήκη απορρυπαντικού.</p> <p>2. Πιέστε το πλήκτρο Εκκίνησης/Παύσης (Start/Pause) και πιέστε το πλήκτρο προγράμματος για περισσότερα από 3 δευτερόλεπτα, μετά μπορείτε να αλλάξετε το πρόγραμμα στην επιθυμητή ρύθμιση κύκλου</p>
Προσθέστε τα πιάτα που ξεχάσατε στο πλυντήριο πιάτων.	<p>1. Πιέστε το πλήκτρο Εκκίνησης/Παύσης (Start/Pause) για να σταματήσετε το πλύσιμο.</p> <p>2. Ανοίξτε την πόρτα λίγο.</p> <p>3. Όταν οι εκτοξευτήρες σταματήσουν να λειτουργούν, μπορείτε να ανοίξετε εντελώς την πόρτα.</p> <p>4. Προσθέστε τα πιάτα που ξεχάσατε.</p> <p>5. Κλείστε την πόρτα</p> <p>6. Πιέστε το πλήκτρο Εκκίνησης/Παύσης (Start/Pause) για να ξεκινήσει το πλυντήριο πιάτων μετά από 10 δευτερόλεπτα.</p>
Αν η συσκευή απενεργοποιηθεί κατά τη διάρκεια ενός κύκλου πλύσης.	Αν η συσκευή απενεργοποιηθεί κατά τη διάρκεια ενός κύκλου πλύσης, όταν την ενεργοποιήσετε ξανά, επιλέξτε ξανά τον κύκλο πλύσης και θέστε το πλυντήριο πιάτων σε λειτουργία σύμφωνα με την αρχική «κατάσταση λειτουργίας».
Απενεργοποιήστε τη συσκευή	Όταν ολοκληρωθεί ο κύκλος λειτουργίας, ο βομβητής του πλυντηρίου πιάτων θα ενεργοποιηθεί για 3 φορές και, στη συνέχεια, θα σταματήσει. Απενεργοποιήστε τη συσκευή από το πλήκτρο On/Off.
Κλείστε τη βρύση, αδειάστε τα καλάθια	<p>Προειδοποίηση: Περιμένετε λίγα λεπτά (περίπου 15 λεπτά) πριν αδειάσετε το πλυντήριο πιάτων, επειδή τα πιάτα και τα σκεύη είναι ζεστά και μπορεί να σπάσουν εύκολα.</p> <p>Επίσης, με τον τρόπο αυτό θα στεγνώσουν καλύτερα. Αδειάστε τη συσκευή, ξεκινώντας από το κάτω καλάθι.</p>

ΠΡΟΕΙΔΟΠΟΙΗΣΗ!

Ανοίξτε την πόρτα προσεκτικά. Μπορεί να διαφύγει ζεστός ατμός όταν ανοίξετε την πόρτα