

Opis proizvoda

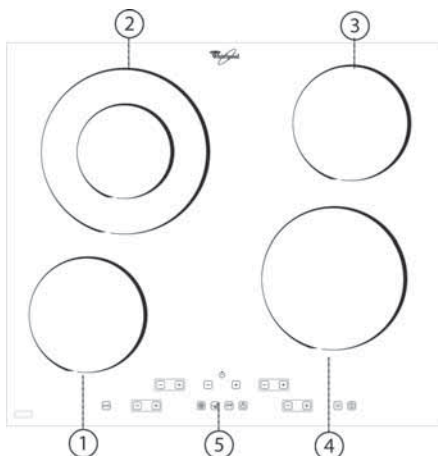

1. Zona za kuhanje Ø 145
2. Zona za kuhanje Ø 210
3. Zona za kuhanje Ø 145
4. Zona za kuhanje Ø 180
5. Pokazivač

Važno:

Kako bi spriječili trajno oštećenje staklo-ramičke površine, ne koristite:

- posude s neravnim dnom
- metalne posude s emajliranim dnom

Estetske nedostatke koje primijetite tijekom postavljanja (ogrebotine, oštećenja na površini itd.) potrebno je odmah prijaviti.

Dimenzije za postavljanje ploče za kuhanje (mm)

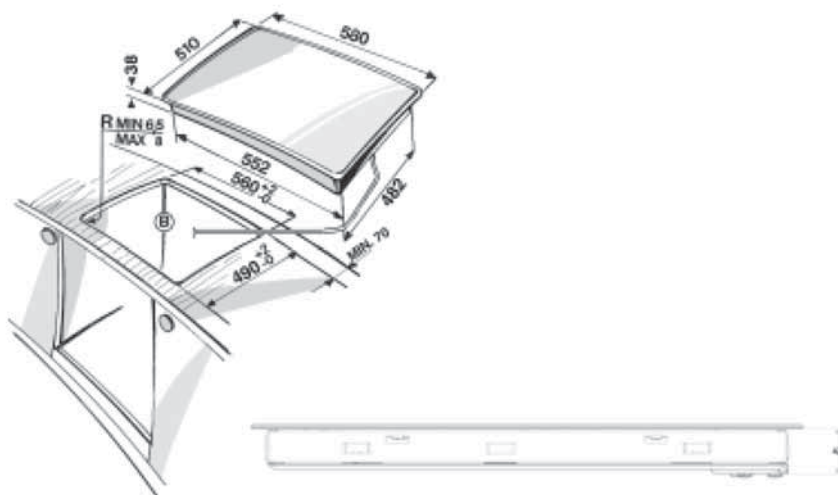

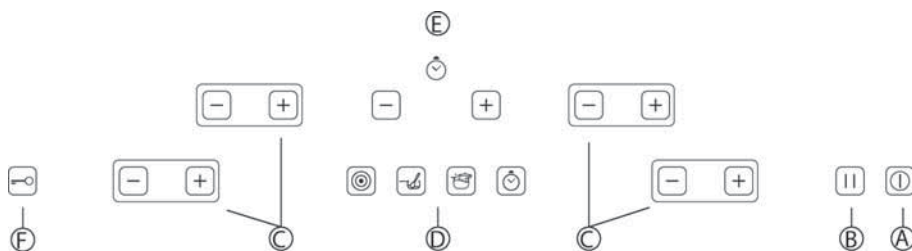

A	Uključenje/isključenje	D	Posebne funkcije
B	Privremeno isključenje (pauza)	E	Timer
C	Odabir zone kuhanja i podešavanje razine	F	Uređaj za sigurnost djece

Posebne funkcije

Funkcija višestruke zone



Omogućuje korištenje vanjskih rubova zona za kuhanje

Funkcija laganog zagrijavanja



Održavanje lagane temperature preko čitave zone za kuhanje. Dostupno je preporučeno vrijeme grijanja za sljedeće namirnice (u posudama): za dizanje tijesta, za topljenje maslaca, za grijanje mlijeka ili hrane za djecu, za izradu jogurta i za topljenje čokolade.

Funkcija brzog ključanja



Podešenje omogućuje brzo zagrijavanje vode.





Timer



Timer omogućuje podešavanje alarma ili programiranje određene zone kuhanja.



Opća uporaba

Za uključenje ploče, pritisnite i zadržite tipku  otprilike 2 sekunde. Pored tipke se uključuje indikator.

Prilikom uključanja čuje se zvučni signal. Pokazivač 4 zone za kuhanje pokazuje "0". Ako je ploča već uključena i zone za kuhanje se nisu još dovoljno ohladile, na pokazivaču se pojavljuje simbol H za one zone koje su još ugrijane. Unutar 25 sekundi odaberite zonu za kuhanje pritiskom na tipke  ili  kako biste je uključili. Zona za kuhanje ostaje odabrana sljedećih 6 sekundi. Po potrebi nakon toga možete izvršiti ponovno odabir pritiskom na tipke  ili .

Ploča za kuhanje opremljena je posebnim funkcijama za svaku zonu kuhanja. Ukoliko se u periodu od 20 sekundi ne uključi nijedna zona za kuhanje, ploča se iz sigurnosnih razloga automatski isključuje.

VAŽNO: Iz sigurnosnih razloga ploča je opremljena posebnom funkcijom automatskog isključenja nakon jednog sata uporabe pri maksimalnoj potrošnji, ili nakon šest sati uporabe pri minimalnoj potrošnji ili kod funkcije laganog zagrijavanja.

Tijekom normalne uporabe zone za kuhanje, jednom kad je zona za kuhanje odabrana, moguće je podesiti razinu temperature od 1 do 9 tipkama  ili . Ako pritisnete tipku  dok je podešenje 0, razina se automatski prebacuje na 9.

Istovremenim pritiskom na tipke  i  zona za kuhanje se isključuje.

Kad se zona za kuhanje isključi, uključuje se indikator preostale topline H koji ostaje uključen sve dok temperatura zone ne dosegne sigurnu razinu.

Ako se ploča isključi dok su zone kuhanja još tople, indikator H će ostati uključen sve dok se zone ne rashlade.

Za uporabu posebnih funkcija dok je zona za kuhanje uključena, pritisnite željenu tipku funkcije. Funkcije koje nisu dostupne pratit će zvučni signal ("bip" zvuk). Funkcija brzog ključanja i funkcija laganog zagrijavanja mogu se zasebno odabrati za različite zone kuhanja. Funkcija laganog zagrijavanja se prikazuje na pokazivaču rotacijom udesno za odabranu zonu.

Funkcija brzog ključanja se prikazuje na pokazivaču s tri vodoravne linije koje se uključuju jedna za drugom odozdo prema gore.

Za promjenu funkcije odaberite željenu zonu kuhanja i pritisnite odgovarajuću tipku za funkciju koju želite podesiti.

Uporaba posebnih funkcija i napredno korištenje ploče za kuhanje

1. Hold funkcija (pauza)

Pomoću ove funkcije omogućeno je privremeno isključenje procesa kuhanja kako biste spriječili zagorijevanje hrane ili da ne iskipe tekućine iz posuda. Kad je ova funkcija uključena sve zone kuhanja se prebacuju u istu razinu održavanja temperature kao posebne funkcije.

Uključenje/isključenje Hold funkcije

Za uključenje pritisnite  tipku. Na tipki se uključuje indikator. Na zaslonu za sve zone kuhanja se pojavljuju dvije okomite linije koje trepću. Ako je za jednu od zona kuhanja odabrana funkcija laganog zagrijavanja, razina održavanja temperature biti će ista kao i temperatura funkcije laganog zagrijavanja jer je potonja hladnija od prve. Za isključenje Hold funkcije ponovno pritisnite istu tipku. Sve postavke se vraćaju na prvobitna podešenja. Ako je podešen, timer nastavlja s odbrojavanjem tokom cijelog perioda dok je uključena Hold funkcija. Hold funkcija se automatski isključuje nakon dva sata. DOK JE UKLJUČENA HOLD FUNKCIJA, PLOČU ZA KUHANJE NE OSTAVLJAJTE BEZ NADZORA.

2. Funcija Child safety (sigurnost djece)

Ova funkcija omogućuje blokiranje svih tipki za upravljanje kontrolnom pločom u svrhu sprečavanja djece da se igraju s tipkama.

Uključenje/isključenje Child safety funkcije

Za uključenje pritisnite tipku . Sve kontrole su blokirane osim tipke Child safety i osnovne tipke za uključenje/isključenje uređaja.

Upravljanje kontrolnom pločom je blokirano s razinom podešenja koja su izvršena prije uključivanja ove funkcije. Podešene razine temperatura i posebne funkcije podešene prije aktiviranja ove funkcije su blokirane i nije ih moguće mijenjati.



Ako se ne koristi niti jedna zona kuhanja, aktiviranje Child safety funkcije će isključiti ploču. Prilikom ponovnog uključivanja funkcija Child safety i dalje ostaje aktivirana. Za isključenje funkcije pritisnite ponovno tipku  na tri sekunde. Ako se uređaj isključi uslijed prekida mrežnog napajanja, funkcija Child safety se neće aktivirati prilikom ponovnog uključivanja uređaja.

3. Funkcija višestruke zone

Ova funkcija omogućuje uključivanje vanjskih rubova zone kuhanja (ako je funkcija dostupna),

što znači da je uslijed veće površine grijaće zone omogućena uporaba posuda većih promjera.





Uključenje/isključenje funkcije višestruke zone

Pritisnite tipku  za uključenje. Funkcija (ako je dostupna) se odnosi samo na zone kuhanja. Moguće je odabrati ovu funkciju pri bilo kojoj razini temperature i u kombinaciji s bilo kojom drugom posebnom funkcijom. Za isključenje istovremeno pritisnite tipke  i .

4. Funkcija brzog ključanja

Ova funkcija omogućuje na kratki period podizanje visoke temperature za odabranu zonu kuhanja, koja je čak i veća od podešenja temperature 9. Pomoću ove funkcije voda može proključati u puno kraćem periodu.





Uključenje/isključenje funkcije brzog ključanja

Ova funkcija se može uključiti za sve zone kuhanja pritiskom na tipku . Za isključenje pritisnite tipku  za određenu zonu kako biste smanjili razinu temperature ili pritisnite istovremeno tipke  i .





5. Timer



Ova funkcija se može koristiti kao kratkotrajni alarm bez obzira na neku određenu zonu kuhanja ili je možete pridodati određenoj zoni i njezinom programu.

Uključenje/isključenje timera

Za uključenje funkcije kao kratkotrajnog alarma pritisnite tipku . Na kontrolnoj ploči timera tipkama  i  podesite vrijeme. Moguće je podesiti do maksimalno 99 minuta. Kad je podešeno vrijeme isteklo, čuje se dugački "bip" zvučni signal. Za isključenje signala pritisnite tipku .

Za uključenje funkcije i programiranje vremena isključenja, za određenu zonu kuhanja mora biti podešena razina temperature, funkcija brzog ključanja ili funkcija laganog zagrijavanja.

Pritiskom na tipku timera trepće njegov pokazivač. Pritiskom na tipke  ili  odaberite zonu kuhanja. Trepće indikator odabrane zone kuhanja na pokazivaču timera. Tipkama  i  na kontrolnoj ploči timera odaberite željeno vrijeme. Indikator se isključuje nakon nekoliko sekundi što znači da je zona kuhanja ispravno programirana.

Sad možete programirati sljedeću zonu kuhanja. Timer možete podesiti za svaku od zona kuhanja. Na pokazivaču timera se uključuju indikatori za zone kuhanja koje ste programirali. Prikazuje se najkraće podešeno vrijeme. Kad odaberete zonu kuhanja, pokazivač timera prikazuje njezino podešeno vrijeme. Za isključenje timera za zonu kuhanja pritisnite istovremeno tipke  i .

IZJAVA O SUKLADNOSTI

Uvoznik:

Naziv:	WHIRLPOOL CROATIA d.o.o.
Adresa:	Avenija Večeslava Holjevca 40 (III. kat), Zagreb
Matični broj:	1504860

Pod punom odgovornošću izjavljujemo da je proizvod:

Naziv proizvoda:	UGRADBENA PLOČA
Model / Tip:	AKT 860/..
Proizvođač:	WHIRLPOOL CORPORATION Whirlpool Europe s.r.l. 21020 Cassinetta di Biandronno Varese, Italija

Navedeni proizvod udovoljava zahtjevima Pravilnika o elektromagnetskoj kompatibilnosti - EMC (NN br. 16/2005)

EN Norme:	HRN EN 55014-1; HRN EN 55014-2 HRN EN 61000-3-2; HRN EN 61000-3-3
-----------	--

Te da je u skladu sa zahtjevima Pravilnika o električnoj opremi namijenjenoj za uporabu unutar određenih naponskih granica (NN br. 135/2005)

EN Norme:	IEC 60335-26:2002 (4.edition) modified+A1:2004 IEC 60335-1:2001 (4.edition) corr.+A1:2004+A2:2006
-----------	--

EMC - Potvrda o sukladnosti izdana od:
CEI-ieta d.o.o., Božidarevićeva 13, Zagreb, Broj: 0745012

Godina prvog stavljanja oznake sukladnosti: 2007.

Zagreb, 07.04.2008.
Mjesto i datum

M.P.

WHIRLPOOL CROATIA
d.o.o.
Z A G R E B

Potpis odgovorne osobe