

www.whirlpool.eu/register



MAGYAR 3

MAGYAR EGÉSZSÉGVÉDELMI ÉS BIZTONSÁGI, HASZNÁLATI ÉS KEZELÉSI, valamint ÜZEMBE HELYEZÉSI ÚTMUTATÓ



KÖSZÖNJÜK, HOGY A WHIRLPOOL TERMÉKÉT VÁLASZTotta!
Ahhoz, hogy teljesebb támogatásban részesüljön,
kérjük, regisztrálja készülékét: www.whirlpool.eu/register

Tartalomjegyzék

Egészségvédelmi és biztonsági útmutató

BIZTONSÁGI UTASÍTÁSOK	5
OLVASSA EL ÉS TARTSA BE	5
KÖRNYEZETVÉDELMI TANÁCSOK	8
MEGFELELŐSÉGI NYILATKOZAT	9

Használati és kezelési útmutató

TERMÉKLEÍRÁS	10
KÉSZÜLÉK	10
KEZELŐPANEL	10
AJTÓ	11
DOBVILÁGÍTÁS (ha van)	11
TARTOZÉKOK A CSOMAGBAN	11
A KÉSZÜLÉK HASZNÁLATA	12
AZ ELSŐ HASZNÁLAT	12
MINDENNAPI HASZNÁLAT	13
PROGRAMOK	15
OPCIÓK	18
FUNKCIÓK	19
KIJELZÉSEK	21
ENERGIATAKARÉKOSSÁG	22
TISZTÍTÁS ÉS KARBANTARTÁS	23
A VÍZTARTÁLY KIÜRÍTÉSE	23
AZ AJTÓNÁL LEVŐ SZŰRŐ TISZTÍTÁSA	24
AZ ALSÓ SZŰRŐ TISZTÍTÁSA	25
A SZÁRÍTÓ KÜLSŐ BURKOLATÁNAK TISZTÍTÁSA	27

AZ AJTÓKITÁMASZTÓ MEGFORDÍTÁSA.....	28
HIBAEHÁRÍTÁSI ÚTMUTATÓ ÉS VEVŐSZOLGÁLAT	33
HIBAJELZÉSEK ÉS ÜZENETEK	35
SZÁLLÍTÁS ÉS MOZGATÁS	37
VEVŐSZOLGÁLAT	38
Üzembe helyezési útmutató.....	39

BIZTONSÁGI UTASÍTÁSOK

OLVASSA EL ÉS TARTSA BE

A szárítógép használata előtt gondosan olvassa el az Egészségvédelmi és biztonsági, valamint a Használati és kezelési útmutatót.

Tartsa kéznél az útmutatót a későbbi felhasználás érdekében.

AZ ÖN ÉS MÁSOK BIZTONSÁGA RENDKÍVÜL FONTOS.

A kézikönyv és a szárítógép fontos biztonsági figyelmeztetéseket tartalmaz – ezeket minden alkalommal olvassa el és tartsa be.



Ez a szimbólum biztonsági figyelmeztetést jelöl.

Olyan lehetséges veszélyekre figyelmeztet, amelyek testi sérülést vagy halált okozhatnak.

A biztonsági üzenetek előtt a biztonsági figyelmeztetés szimbólum vagy a **VESZÉLY** vagy **VIGYÁZAT** szó látható. E szavak jelentése:

⚠ VESZÉLY

Olyan veszélyes helyzetet jelez, amely súlyos sérülést okoz, ha nem kerülik el.

⚠ VIGYÁZAT

Olyan veszélyes helyzetet jelez, amely súlyos sérülést okozhat, ha nem kerülik el.

Minden biztonsági figyelmeztetésben ismertetjük a szóban forgó lehetséges kockázatot, és jelezzük, hogyan csökkenthető a szárítógép helytelen használatából eredő sérülés, kár vagy áramütés veszélye. Szigorúan tartsa be a következő utasításokat.

Az utasítások be nem tartása veszélyes helyzeteket teremthet. Az utasítások és óvintézkedések figyelmen kívül hagyása esetén a gyártó nem vállal felelősséget a személyeknek vagy állatoknak okozott sérülésekért, illetve az anyagi károkért.

A kisgyermeket (0–8 éves korig) állandó felügyelet hiányában nem szabad a készülék közelébe engedni.

A 8 éves vagy annál idősebb gyermekek, továbbá a csökkent fizikai, érzékszervi vagy mentális képességekkel élő, illetve kellő tapasztalattal és a készülékre vonatkozó ismeretekkel nem rendelkező személyek csak akkor használhatják a szárítógépet, ha a biztonságukért felelős személy felügyelete alatt teszik azt, továbbá ha a készülék biztonságos használatára nézve előzetesen instrukciókat kaptak, és ismerik a használatból eredő esetleges kockázatokat. Ne engedje, hogy a gyermekek játsszanak a szárítógéppel. Gyermekek csak felügyelet mellett végezhetnek tisztítási és karbantartási műveleteket.

A bizonyos anyagokkal (pl. étolaj, aceton, alkohol, benzin, kerozin, folttisztítók, terpentin, viaszok és viaszeltávolítók) szennyeződött ruhadarabokat a szárítógépbe helyezés előtt forró vízben ki kell mosni extra mennyiségű mosószer használatával. Habszivacs (latexhab), zuhany-sapka, vízálló textil, gumírozott textil, illetve habszivacs darabokat tartalmazó ruha vagy párna nem szárítható a szárítógépben.

Távolítsa el a zsebekből minden tárgyat, például öngyújtót, gyufákat.

Ne használja a szárítógépet, ha vegyszereket használtak fel a tisztításhoz.

Az olajjal szennyezett ruhadarabok spontán begyulladhatnak, főként olyan hőforrással történő érintkezéskor, mint amilyenek a szárítógép belsejében találhatóak. A ruhadarabok felmelegszenek, ami oxidációs reakciót okoz az olajban. Az oxidáció hőt termel. Ha a hő nem tud eltávozni, a ruhadarab eléggé felforrósodhat ahhoz, hogy tüzet fogjon. Az olajjal szennyezett ruhadarabok egymásra pakolása, halmozása vagy tárolása megakadályozhatja a hő távozását, és így tűzveszélyt idéz elő.

⚠ VIGYÁZAT

Soha ne állítsa le a szárítógépet a szárítási program befejezése

előtt. Ha ez mégis szükséges, azonnal vegye ki és teregesse ki a ruhákat, hogy a hő távozzon.

A szárítási ciklus utolsó fázisában nem történik melegítés (hűtési fázis) annak érdekében, hogy a ruhák olyan hőmérsékletre hűljenek, amely nem károsítja azokat.

Ha a szárítógépet mosógépre kívánja helyezni, kérjen segítséget a vevőszolgálattól, hogy ez lehetséges-e. A szárítógép csak akkor helyezhető a mosógép tetejére, ha megfelelő rögzítő-készlettel biztonságosan rögzítik a mosógépre.

A TERMÉK RENDELTESSZERŰ HASZNÁLATA

A szárítógépet kizárólag háztartási használatra tervezték. A szárítógép nem háztartási célú felhasználása tilos. A gyártó a kezelőszervek helytelen vagy szabálytalan használatából származó károkért felelősséget nem vállal.

FIGYELEM: A szárítógép nem alkalmas külső időzítővel vagy külön távvezérlő rendszerrel történő működtetésre.

Ne használja a szárítógépet a szabadban.

Ne tároljon robbanásveszélyes vagy gyúlékony anyagokat (pl. aeroszolos flakont) a szárítógépben vagy annak közelében. Ne tegyen benzint vagy egyéb gyúlékony anyagot a szárítógépbe vagy annak közelébe, illetve ne használjon hasonlókat a szárítógépben vagy annak közelében, mert a szárítógép véletlen

bekapcsolásakor tűz ütethet ki.

ÜZEMBE HELYEZÉS

A készülék beszerelését és javítását képzett szakembernek kell végeznie a gyártó utasításaival és a helyi biztonsági előírásokkal összhangban. Ne javítsa és ne cserélje ki a szárítógép semmilyen alkatrészét, hacsak az adott művelet nem szerepel kifejezetten a felhasználói kézikönyvben. Gyermekek nem helyezhetik üzembe a készüléket. A szárítógép üzembe helyezése során tartsa távol a gyermekeket. A csomagolóanyagot (műanyag zacskók, polisztirolból készült elemek stb.) tartsa gyermekek által nem elérhető helyen a szárítógép üzembe helyezése során és után.

A csomagolás eltávolítása és az üzembe helyezési műveletek során viseljen védőkesztyűt. A kicsomagolás után ellenőrizze, hogy a szárítógép megsérült-e a szállítás során. Problémák esetén vegye fel a kapcsolatot a kereskedővel vagy a legközelebbi vevőszolgálattal.

A szárítógép mozgatását és üzembe helyezését két vagy több személy végezze.

A szárítógép üzembe helyezése során tartsa távol a gyermekeket.

Mielőtt bármilyen szerelési műveletet végezne, a szárítógépet le kell választani az elektromos hálózatról.

Az üzembe helyezés során ügyeljen arra, hogy a szárítógép ne károsítsa a tápkábelt.

Csak a megfelelő üzembe helyezést követően kapcsolja be a szárítógépet.

Miután üzembe helyezte a készüléket, várjon néhány órát a bekapcsolásával, hogy alkalmazkodhasson a helyiség adottságaihoz.

Ne helyezze üzembe a szárítógépet olyan helyen, ahol szélsőséges körülményeknek lehet kitéve: például nem megfelelő szellőzés, 5 °C alatti vagy 35 °C feletti hőmérséklet.

A szárítógép nem helyezhető üzembe zárható ajtó, tolóajtó, illetve olyan ajtó mögött, amelyen a zsanér a szárítógéppel ellentétes oldalon található, és így az ajtó akadályozza a szárítógép ajtajának teljes kinyitását.

A szárítógépet háttal a falhoz kell állítani, így elkerülhetők a hátsó panel megérintésével járó sérülések – a panel ugyanis felforrósodhat a szárítási folyamat során.

Ne helyezze üzembe a szárítógépet nem megfelelő szellőzésű helyiségben. Ha kisméretű tárolóhelyiségben, mosdóban vagy fürdőszobában stb. kívánja üzembe helyezni, gondoskodjon a megfelelő szellőzésről (nyitott ajtó, 500 cm²-nél nagyobb szellőzőrács vagy -nyílás).

A szárítógép üzembe helyezése során ügyeljen arra, hogy mind a négy láb stabilan álljon a padlón, szükség esetén állítsa be azokat. Vízmérték segítségével ellenőrizze, hogy a szárítógép tökéletesen vízszintesen áll-e.

Ha lehetséges, tömlő segítségével eressze le a vizet közvetlenül a csatornarendszerbe. Így nem kell a víztartályt minden egyes szárítási ciklus végén kiüríteni,

mivel a kondenzvíz közvetlenül leereszthető.

Ügyeljen arra, hogy ne mélyen süppedő szőnyegen állítsa üzembe a szárítógépet.

Ha helyhiány miatt a szárítógépet közvetlenül egy gáz- vagy széntüzelésű kályha mellett kell üzembe helyezni, hőszigetelő lemezt (85 x 57 cm) kell felszerelni közéjük, és a lemez kályha felé néző oldalát alumíniumfóliával kell borítani.

A szárítógép nem használható beépített készülékként.

A szárítógép munkalap alá szerelhető, amennyiben a megfelelő szellőzése biztosított. Szereljen be egy (legalább 45 cm x 8 cm méretű) szellőzőrácsot a munkafelület hátsó részébe, amely alá a szárítógépet szereli.

ELEKTROMOS ÁRAMMAL KAPCSOLATOS FIGYELMEZTETÉSEK

Ellenőrizze, hogy a készülék adattábláján feltüntetett feszültségérték megegyezik-e a lakóhelyén rendelkezésre álló feszültséggel.

Az érvényben lévő biztonsági előírásoknak megfelelően a beszereléshez egy többpólusú, legalább 3 mm-es érintkezőtávolságú kapcsoló szükséges. A szárítógépet az előírásoknak megfelelően földelni kell.

Ha a szárítógép csatlakozódugóval szerelt, de az nem megfelelő a hálózati aljzathoz, kérje képzett szakember segítségét. Ne használjon hosszabbítót, elosztót vagy adaptert. Ne

csatlakoztassa a szárítógépet távvezérléssel működtethető aljzathoz.

A tápkábelnek elég hosszúnak kell lennie ahhoz, hogy a helyére beszerelt szárítógépet csatlakoztatni lehessen a hálózati aljzathoz.

Ne húzza meg a tápkábelt. A sérült tápkábelt azzal egyenértékű kábelre kell cserélni. A tápkábel cseréjét képzett szakembernek kell elvégeznie a gyártó utasításainak és az érvényben lévő biztonsági előírásoknak megfelelően. Vegye fel a kapcsolatot a hivatalos vevőszolgálattal.

Ne használja a szárítógépet akkor, ha a hálózati tápkábel vagy a villásdugó sérült, továbbá ha a készülék nem működik megfelelően, vagy ha megsérült vagy leesett. A hálózati tápkábelt, illetve a villásdugót soha ne mártsa vízbe. A hálózati tápkábelt ne helyezze meleg felületek közelébe.

Beszerelés után az elektromos alkatrészeknek hozzáférhetetlennek kell lenniük a felhasználó számára.

Ne érjen a szárítógéphez nedves testrésszel, és ne használja, ha meztláb van.

ELEKTROMOS CSATLAKOZTATÁS NAGY-BRITANNIA ÉS ÍRORSZÁG ESETÉN

Biztosítékcseré.

Ha a szárítógép tápkábele BS 1363A típusú, 13 A-es biztosítékos csatlakozódugóval rendelkezik, az ebben lévő biztosíték cseréjekor használjon A.S.T.A. által jóváhagyott, BS 1362 típusú biztosítékot, és a következők

szerint járjon el:

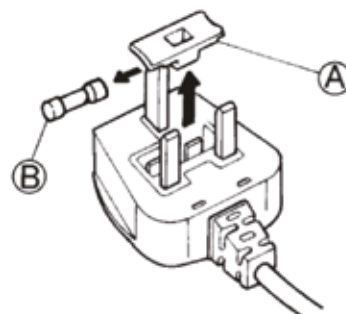

1. Távolítsa el a biztosítékházat (A) és a biztosítékot (B).
2. Helyezzen be egy új 13 A-es biztosítékot a biztosítékházba.
3. Helyezze vissza mindkettőt a csatlakozódugóba.

Fontos megjegyzés:

A biztosítékházat a biztosítékcserékor vissza kell helyezni, és ha a biztosítékház elveszne, a dugasz mindaddig nem használható, amíg megfelelő cseréről nem gondoskodott.

A megfelelő cserealkatrész a betét színe, illetve a csatlakozódugó alján dombornyomott betűkkel jelzett szín alapján azonosítható.

A csere biztosítékház a villamosági boltokban szerezhető be.

Írország esetén

A Nagy-Britanniára vonatkozó információ többnyire érvényes, azonban használatban van egy harmadik típusú (2 tűskés, oldal-só földelőérintkezős) csatlakozódugó és aljzat is.

Csatlakozóaljzat/dugasz (mindkét ország esetén)

Ha a felszerelt csatlakozódugó az Ön hálózati aljzatához nem megfelelő, kérjük, további útmutatásért forduljon a vevőszolgálatához. Ne próbálja meg egyedül kicserélni a dugaszt. Ezt a műveletet szakképzett szerelőnek kell elvégeznie a gyártó utasítá-

sainak és a hatályos biztonsági előírásoknak megfelelően.

HELYES HASZNÁLAT

Ne lépje túl a megengedett maximális mennyiséget. Nézze meg a programtáblázatban jelölt megengedett maximális mennyiséget.

Ne szárítson a szárítógépben mosatlan ruhadarabokat.

Óvakodjon a ruhanemű túlszárításától.

Ügyeljen arra, hogy a szárítógép körül ne legyenek bolyhok vagy por.

A textilöblítőket vagy hasonló készítményeket a textilöblítő-

höz adott utasításoknak megfelelően kell használni.

TISZTÍTÁS ÉS KARBANTARTÁS

A tisztítási és karbantartási műveletek előtt a szárítógépet le kell választani az elektromos hálózatról.

Soha ne használjon gőzzel tisztító berendezéseket.

KÖRNYEZETVÉDELMI TANÁCSOK

Hőszivattyús technológiával működő modellek esetén: A szárítógép fluortartalmú üvegházhatású gázt (R134a) tartalmaz. A gázt tartalmazó hűtőkör hermetikusan le van zárva. Az elektromos kapcsolóberendezés tesztelt szivárgási értéke kevesebb, mint évi 0,1%.

A CSOMAGOLÓANYAGOK ÁRTALMATLANÍTÁSA

A csomagolóanyag 100%-ban újrahasznosítható, erre az újrahasznosítást jelző szimbólum utal:



A csomagolás egyes részeinek hulladékkezelését megfelelően, a hulladékok ártalmatlanítására vonatkozó helyi rendelkezések szerint kell elvégezni.

A HÁZTARTÁSI KÉSZÜLÉKEK LESELEJTEZÉSE

A szárítógép kiselejtezésekor tegye azt használhatatlanná: vágja le a tápkábelt, távolítsa el az ajtókat és kihúzható elemeket (ha vannak), így elkerülhető, hogy a gyermekek könnyedén bemásszanak és a készülékbe szoruljanak.

Ez a készülék újrahasznosítható



vagy újrafelhasználható anyagok felhasználásával készült. Leselejtezésekor a helyi hulladékelhelyezési szabályokkal összhangban járjon el.

Az elektromos háztartási készülékek kezelésére, hasznosítására és újrafeldolgozására vonatkozó további információkért forduljon az illetékes helyi hatósághoz, a háztartási

hulladékok begyűjtését végző vállalathoz vagy az üzlethez, ahol a szárítógépet vásárolta.

Ez a szárítógép az elektromos és elektronikus berendezések hulladékairól szóló 2012/19/EK irányelv szerinti jelölésekkel rendelkezik.

A termék megfelelő hulladékkezelésével elkerülhetők a környezetet és az emberi egészséget érintő esetleges negatív következmények, amelyek a termék nem megfelelő ártalmatlanítása esetén fennállnak. A terméken vagy a kísérő dokumentációban látható



szimbólum azt jelzi, hogy a készülék nem kezelhető háztartási hulladékként, hanem egy megfelelő, az elektromos és elektronikus berendezések újrahasznosítását végző gyűjtőponton kell leadni.

ENERGIATAKARÉKOSSÁGI TANÁCSOK

Mindig teljes ruhatöltetet szárítson a ruhanemű típusának és a programnak/szárítási időtartamnak megfelelően. Részletesebb információkért lásd a programtáblázatot.

Lehetőség szerint mosáskor a megengedett legmagasabb centrifugálási sebességet

használja, mivel a víz mechanikus úton történő eltávolítása kevesebb energiát igényel. Időt és energiát takarít így meg a szárítási ciklus futtatása során.

Mindig a töltethez megfelelő programot/szárítási időtartamot válassza annak érdekében, hogy a kívánt szárítási eredményt érje el.

A Kímélő szárítás funkciót csak

kis ruhamennyiség szárításakor válassza.

Pamut szárításakor például szárítsa együtt a vasalásszáraz és a szekrényszáraz tölteteket. Kezdje a Vasalásszáraz program/szárítási időtartam beállításával, majd a ciklus végén vegye ki a vasalandó ruhát, és a maradék töltetet szárítsa tovább Szekrényszáraz beállításával.

MEGFELELŐSÉGI NYILATKOZAT

A jelen szárítógép tervezése, gyártása és forgalmazása a következő EK-irányelvek biztonsági előírásainak betartásával történt:

- az alacsony feszültségű berendezésekről szóló 2006/95/EK irányelv
- az elektromágneses összeférhetőségről szóló 2004/108/EK irányelv.

TERMÉKLEÍRÁS

KÉSZÜLÉK

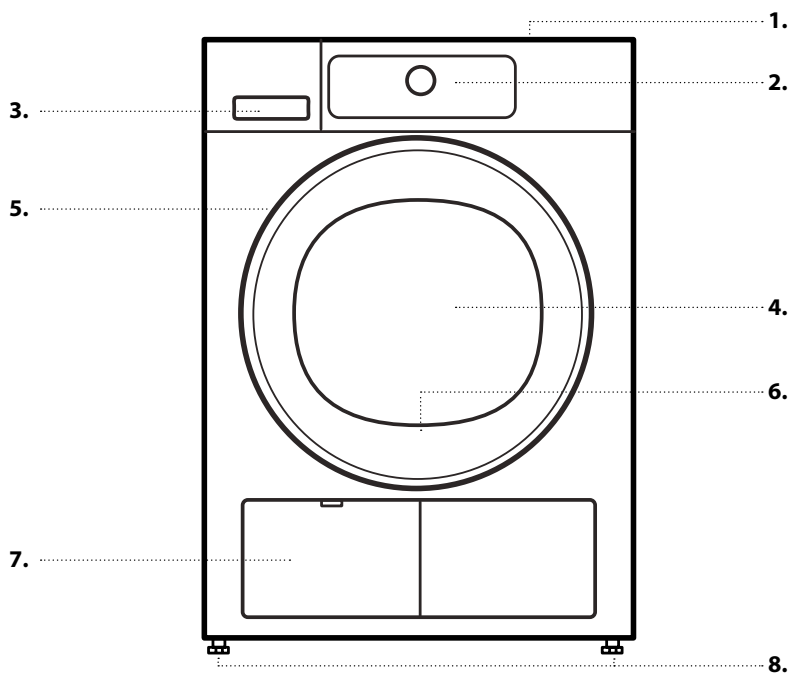

1. Fedlap
2. Kezelőpanel
3. Vízartály
4. Ajtó
5. Ajtófogantyú
6. Ajtónál lévő szűrő (az ajtó mögött)
7. Alsó szűrő (a fedőlap mögött)
8. Állítható lábak (4)

KEZELŐPANEL

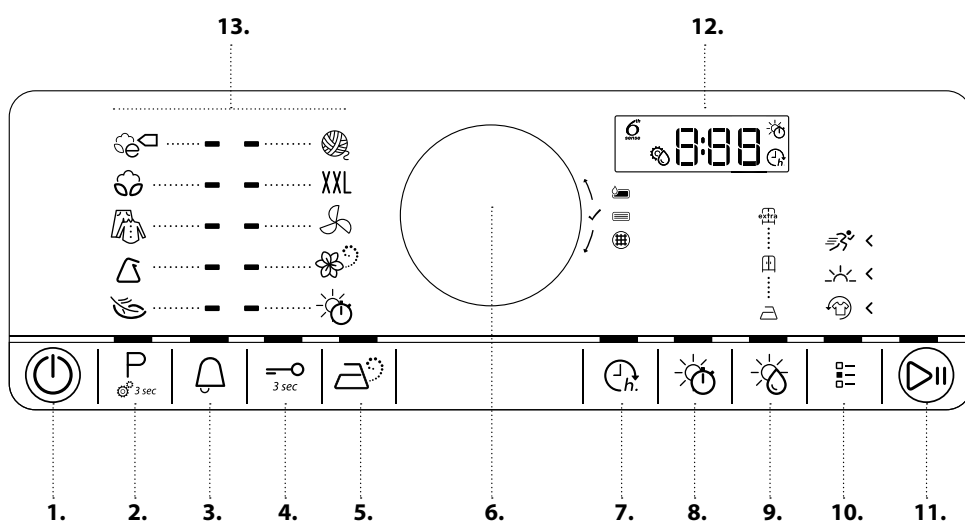

1. Be- és kikapcsoló gomb (hosszan történő megnyomásakor: nullázás)
2. Program gomb (hosszan történő megnyomásakor: Beállítások gomb)
3. Ciklus vége jelzés
4. Gombzár gomb
5. Gőz Frissítés gomb
6. Kapcsoló (forgassa el a kiválasztáshoz/nyomja meg a jóváhagyáshoz)
7. Késleltetett indítás gomb
8. Szárítási/Szellőztetési idő gomb
9. Szárítási szint gomb
10. Opciók gomb
11. Start/Szünet gomb
12. Kijelző
13. Programok terület

AJTÓ

Az ajtó kinyitásához húzza meg a fogantyút.

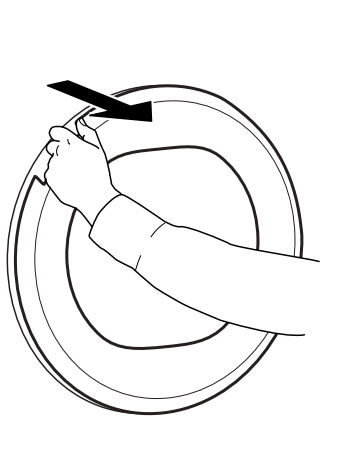

Az ajtó bezárásához a fogantyút megfogva nyomja be az ajtót kattanásig.

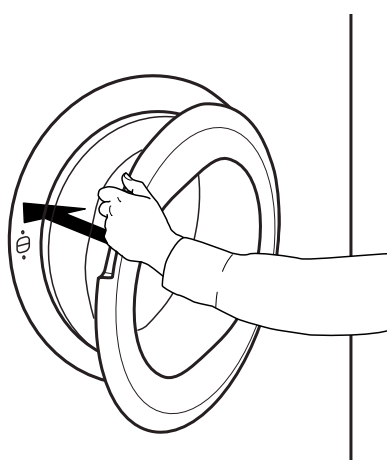

Ha az ajtó kinyitásával megszakítja az éppen futó programot, és a szárító ajtaját egy percen belül nem zárja vissza, a program visszaáll alaphelyzetbe.

DOBVILÁGÍTÁS (ha van)

- A programválasztás során: a ruhanemű betöltésekor a világítás bekapcsol.
- A program elindítása után: a fény erőssége folyamatosan változik, amíg a súlyérzékelés zajlik.

- A program végén, az ajtó kinyitásakor a világítás rövid időre bekapcsol a ruhanemű kivételéhez. Ezután energiatakarékossági okból kikapcsol, a visszakapcsoláshoz érintse meg bármelyik gombot.

TARTOZÉKOK A CSOMAGBAN

A vevőszolgálattal kapcsolatba lépve ellenőrizheti, hogy az alábbi alkatrészek rendelkezésre állnak-e az adott modellű mosógéphez és szárítógéphez.

A RÖGZÍTŐKÉSZLET POLCA

Ezzel rögzítheti a szárítógépet a mosógép tetején, hogy helyet takarítson meg, és megkönnyítse a szárítóba való bepakolást és az abból való kipakolást magas helyzetben.

A KÉSZÜLÉK HASZNÁLATA

AZ ELSŐ HASZNÁLAT

1. A VÍZTARTÁLY ELLENŐRZÉSE

Ellenőrizze, hogy a víztartály megfelelően van-e behelyezve.

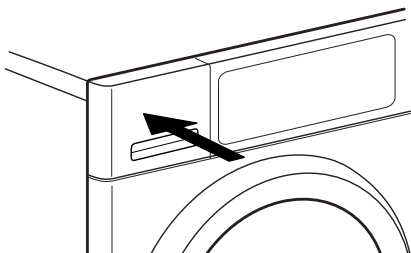

2. LEERESZTŐ TÖMLŐ ELLENŐRZÉSE

Ellenőrizze, hogy a szárítógép hátulján lévő leeresztő tömlő megfelelően van-e rögzítve a szárító víztartályához vagy a szennyvízelvezető rendszerhez (lásd ÜZEMBE HELYEZÉSI ÚTMUTATÓ).

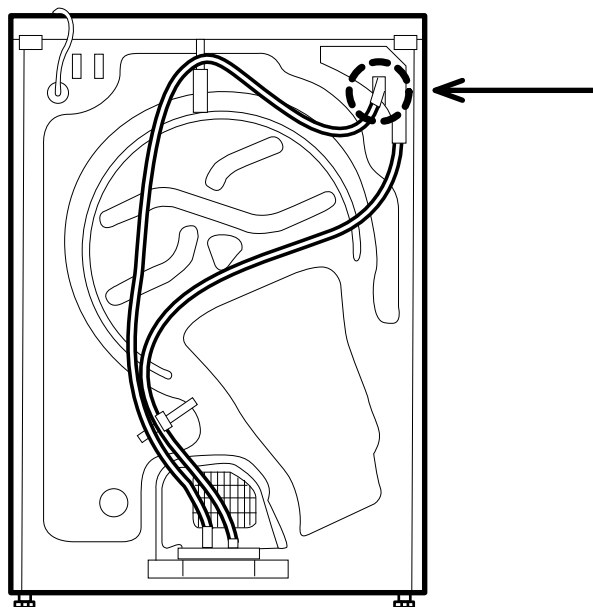

MINDENNAPI HASZNÁLAT

⚠ VIGYÁZAT

Ügyeljen arra, hogy ne legyen öngyújtó vagy gyufa a ruhák között.



Ügyeljen arra, hogy a ruhákon ne legyen gyúlékony folyadék.

1. A RUHANEMŰ BETÖLTÉSE

Vegye figyelembe a ruhák kezelési címkeit; győződjön meg róla, hogy a szárítandó ruhák szárítógépen is száríthatóak-e.

Kezelési címkék szárításra vonatkozó jelölései

A pontok a ruha szárításakor alkalmazott hőmérsékletet jelzik.

-  Normál hőmérséklet
-  Alacsonyabb hőmérséklet
-  Szárítógépben nem szárítható

Nyissa ki az ajtót, és tegye be a ruhaneműt. Tartsa be a programtáblázatban megadott maximális ruhamennyiséget.



2. ZÁRJA BE AZ AJTÓT.

Ügyeljen arra, hogy a ruhanemű ne szoruljon be az ajtó üvege és az ajtónál lévő szűrő közé.

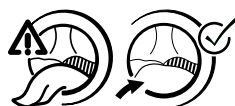

Az ajtó becsukásakor kattánás hallatszik.

⏻ 3. A SZÁRÍTÓGÉP BEKAPCSOLÁSA

Nyomja meg és tartsa lenyomva a *Be/Ki* « gombot, amíg világítani nem kezd a programválasztó gomb. A kijelzőn megjelenik egy animáció, melyet hangjelzés követ. Ekkor a szárítógép használatra kész.

4. A KÍVÁNT PROGRAM BEÁLLÍTÁSA

IRÁNYÍTOTT MÓD – a gomb lámpája végigvezeti Önt a program beállítási lépésein a kö-

vetkezők szerint: program kiválasztása / szárítási idő (KIZÁRÓLAG akkor, ha a *Szárítási idő* vagy a *Szellőztetés program* van kiválasztva) / szárazsági szint (ha kiválasztható/beállítható) / opciók. Amint jóváhagyta a kiválasztást a kapcsoló megnyomásával, a gomb lámpája a következő lépésre ugrik.

P Program kiválasztása:

Győződjön meg arról, hogy a *Programválasztó gomb* « világít.

Válassza ki a kívánt programot a kapcsoló elforgatásával. A kiválasztott program melletti jelzés kigyullad.

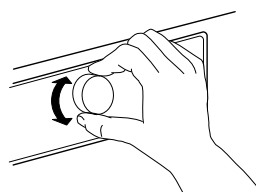

Hagyja jóvá a kívánt programot a kapcsoló megnyomásával.

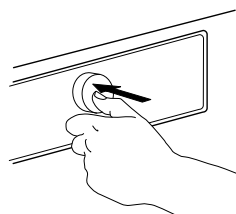

A programokról további információkat talál a **PROGRAMOK, BEÁLLÍTÁSOK ÉS KIJELEZÉSEK** c. részben.



Adja meg a szárítási időt, ha szükséges

Ha a *Szárítási idő* vagy a *Szellőztetés* « programot választotta, megadhatja a kívánt szárítási időt (minimum 10 perc, maximum 180 perc, azaz 3 óra).

Győződjön meg arról, hogy a *Szárítási idő gomb* világít.

A kívánt szárítási/szellőztetési idő kiválasztásához forgassa el a kapcsolót. Hagyja jóvá a kapcsoló megnyomásával.



Adja meg a szárazsági szintet, ha szükséges

Ha módosítani kívánja a szárazsági szintet, győződjön meg arról, hogy a *Szárazsági szint gomb* « világít.

A kívánt szárazsági szint kiválasztásához forgassa el a kapcsolót, majd nyomja meg a jóváhagyáshoz.



Az opciók megadása (ha szükségesek)

Ha további opciókat kíván kiválasztani, győződjön meg arról, hogy az *Opciók gomb* « világít. A programhoz kiválasztható beállításokat világító nyilak jelzik.

Válassza ki a kívánt opciókat a kapcsoló elforgatásával. A kiválasztott opció szimbóluma villog. A jóváhagyáshoz nyomja meg a kapcsolót.

Egyes opciók/funkciók közvetlenül a gomb megnyomásával választhatók ki.



A további információkat lásd az **OPCIÓK, FUNKCIÓK ÉS KIJELEZÉSEK** című részben.

EGYEDI ÜZEMMÓD

A szárítógép bekapcsolása után nem kötelező az **IRÁNYÍTOTT MÓDOT** követnie.

Ön döntheti el, hogy milyen sorrendet követ a program beállításakor. A beállításhoz először nyomja meg a megfelelő gombot, majd forgassa el a kapcsolót a kiválasztáshoz, végül nyomja meg a kapcsolót a jóváhagyáshoz.

A beállított programtól függ, hogy milyen opciók és szárazsági szintek választhatók. Ezért javasoljuk, hogy a beállításokat a program kiválasztásával kezdje.



5. A PROGRAM INDÍTÁSA

Nyomja meg és tartsa nyomva a *Start/Szünet* « gombot, amíg a gomb folyamatosan nem világít; ekkor a program elindul.

Az időtartam a program futása alatt újraszámítható és módosítható.

Az ilyen fázisok során a kijelzőn animációk láthatók.

6. FOLYAMATBAN LÉVŐ PROGRAM BEÁLLÍTÁSAINAK MÓDOSÍTÁSA (SZÜKSÉG ESETÉN)

Néhány beállítás a program indítása után is módosítható:

- Szárítási idő módosítása (feltéve, hogy a *Szárítási idő* vagy a *Szellőztetés* programot választotta)
- A *Késleltetés* módosítása vagy törlése, ha a késleltetés opció eleve aktív.
- Opció hozzáadása vagy törlése, amennyiben a program az adott szakaszban ezt lehetővé teszi.

Nyomja meg a megfelelő gombot. A kiválasztott érték néhány másodpercig villog. Miközben villog, a kapcsoló elforgatásával módosíthatja a beállítást. Ha az érték vagy a beállítás villogása leáll, nyomja meg ismét a gombot.

A módosítás jóváhagyásához nyomja meg a kapcsolót. Ha nem hagyja jóvá a módosítást, a jóváhagyás automatikusan megtörténik, és a módosított beállítás villogása leáll. A program automatikusan folytatódik.

A folyamatban lévő program vagy késleltetés beállításai a következők szerint is módosíthatók:

- nyomja meg a *Start/Szünet* gombot a folyamatban lévő program szüneteltetéséhez,
- módosítsa a beállításokat,
- a program folytatásához nyomja meg ismét a *Start/Szünet* gombot.



7. AZ ÉPPEEN FUTÓ PROGRAM TÖRLÉSE SZÜKSÉG ESETÉN

Nyomja meg és tartsa nyomva a *Be/Ki gombot* «, amíg az „rES” felirat meg nem jelenik a kijelzőn.

⚠ VIGYÁZAT

Az éppen futó program törlése után gyorsan vegye ki az összes ruhát, és teregetse ki őket, hogy azok gyorsabban hűljenek.

8. A SZÁRÍTÓGÉP KIKAPCSOLÁSA A PROGRAM VÉGÉN

A program végén a kijelzőn megjelenik az „End” felirat. A szárítógép kikapcsolásához nyomja meg a *Be/Ki gombot* «. Nyissa ki az ajtót, és vegye ki a ruhákat.

Energiatakarékossági okokból körülbelül 15 perccel a program vége után a szárítógép automatikusan kikapcsol.

Ha nem kapcsolja ki azonnal a program lejártá után, a gyűródés elkerülése érdekében a szárítógép kb. 10 percig forgatja a ruhákat. A kijelzőn animáció látható.

9. A VÍZTARTÁLY ÜRÍTÉSE / AZ AJTÓNÁL LÉVŐ SZŰRŐ TISZTÍTÁSA / AZ ALSÓ SZŰRŐ TISZTÍTÁSA

Ürítse ki

- a víztartályt minden program után,
- az ajtónál levő szűrőt minden program után,
- és az alsó szűrőt minden ötödik program után.

Lásd: **KEZELÉS ÉS KARBANTARTÁS**







PROGRAMOK











A pontok a ruha szárításakor alkalmazott hőmérsékletet jelzik.





 Normál hőmérséklet

 Alacsonyabb hőmérséklet

 Szárítógépben nem szárítható

PROGRAM	Mosás típusa és javaslatok	Kezelési címkék	Előírások
ECO PAMUT 	Normál pamutprogram normál nedvességtartalmú pamut ruhanemű szárításához. Energiafogyasztás szempontjából ez a leghatékonyabb program a pamut ruhanemű szárításához. Az energiacímkén szereplő értékek erre a programra vonatkoznak.		MAX. RUHAMENNYISÉG (KG): max. A PROGRAM ALAPÉRTELMEZETT HOSSZA (ÓRA): 1:40 VÁLASZTHATÓ OPCÍÓK: Frissítés
PAMUT 	Pamut ruhanemű szárításához.		MAX. RUHAMENNYISÉG (KG): max. A PROGRAM ALAPÉRTELMEZETT HOSSZA (ÓRA): 1:55 VÁLASZTHATÓ OPCÍÓK: Gőzölés, Szárítási szint, Frissítés, Kímélő, Gyors
VEGYES 	Pamutból, vászonból, műszál anyagokból és ezek keverékéből készült, vegyes ruhanemű szárításához.		MAX. RUHAMENNYISÉG (KG): 2,0 A PROGRAM ALAPÉRTELMEZETT HOSSZA (ÓRA): 1:00 VÁLASZTHATÓ OPCÍÓK: Gőzölés, Frissítés, Kímélő

PROGRAM	Mosás típusa és javaslatok	Kezelési címkék	Előírások
MŰSZÁL 	Műszálas anyagokból készült ruhanemű szárításához.		MAX. RUHAMENNYISÉG (KG): 3,5 A PROGRAM ALAPÉRTELMEZETT HOSSZA (ÓRA): 1:00 VÁLASZTHATÓ OPCÍÓK: Gőzölés, Szárítási szint, Frissítés, Kímélő
KÍMÉLŐPROGRAM 	Kímélő szárítást igénylő, kényes ruhanemű szárításához.		MAX. RUHAMENNYISÉG (KG): 2,5 A PROGRAM ALAPÉRTELMEZETT HOSSZA (ÓRA): 1:00 VÁLASZTHATÓ OPCÍÓK: Frissítés
GYAPJÚ EXCELLENCE 	A Woolmark „TOTAL EASY CARE” jelölésével ellátott gyapjúsövetek szárításához.		MAX. RUHAMENNYISÉG (KG): 1,0 A PROGRAM ALAPÉRTELMEZETT HOSSZA (ÓRA): 1:00 VÁLASZTHATÓ OPCÍÓK: ---
NAGYOBB RUHÁK XXL	Nagyméretű ruhanemű szárításához (pl. fürdőszobaszőnyeg, takaró stb.).		MAX. RUHAMENNYISÉG (KG): 3,0 A PROGRAM ALAPÉRTELMEZETT HOSSZA (ÓRA): 2:00 VÁLASZTHATÓ OPCÍÓK: Frissítés
SZELLŐZTETÉS 	A ruhák 30 perces, melegítés nélküli szellőztetéséhez, felfrissítéséhez és meglazításához.	 	MAX. RUHAMENNYISÉG (KG): max. A PROGRAM ALAPÉRTELMEZETT HOSSZA (ÓRA): 0:15 VÁLASZTHATÓ OPCÍÓK: Szárítási idő, Frissítés

PROGRAM	Mosás típusa és javaslatok	Kezelési címkék	Előírások
GŐZ FRISSÍTÉS 	<p>A ruhák gőzzel történő felfrissítéséhez. Kifejezetten arra terveztük, hogy eltávolítsa az erős szagokat az olyan száraz és tiszta, mindennapi ruhákból, mint például a pamut, műszál és ezek keverékéből készült ingek, blúzok, nadrágok.</p> <p>A szagok eltávolításához használja a frissítő golyót (lásd a FRISSÍTŐ GOLYÓ c. részt)! Ha a program lejárt, a gyűrődések minimálisra csökkentése érdekében a ruhákat azonnal ki kell venni és vállfára kell akasztani.</p>		<p>MAX. RUHAMENNYISÉG (KG): 1,5</p> <p>A PROGRAM ALAPÉRTELMEZETT HOSSZA (ÓRA): 0:30</p> <p>VÁLASZTHATÓ OPCIÓK: ---</p>
SZÁRÍTÁSI IDŐ 	<p>Időzített szárítási program. A program időtartama a Szárítási idő opciónál adható meg. Minden, szárítógépben szárítható anyagtípushoz. Érdemes a program végére egy további rövid szárítási fázist hozzáadni. Az OPCIÓK, FUNKCIÓK ÉS KIJELEZÉSEK / Szárítási idő beállítása című részben bővebb információkat talál.</p>		<p>MAX. RUHAMENNYISÉG (KG): max.</p> <p>A PROGRAM ALAPÉRTELMEZETT HOSSZA (ÓRA): 0:10</p> <p>VÁLASZTHATÓ OPCIÓK: Szárítási idő, Frissítés</p>

max = a szárító maximális kapacitása

A táblázat a programok alapértelmezett hosszát mutatja. A programok hossza főleg a ruhák nedvességétől és mennyiségétől függ. Ezért a programok tényleges hossza eltérhet az itt megadott értékektől.

OPCIÓK

A MEGFELELŐ GOMB MEGNYOMÁSÁVAL KÖZVETLENÜL KIVÁLASZTHATÓ OPCIÓK

GŐZÖLÉS OPCIÓ



A pamutból, műszálas anyagokból és ezek keverékéből készült ruhanemű esetén minimálisra csökkenti a gyűrődéseket egy kiegészítő nedvesítő fázis hozzáadásával, amely a szárítási ciklus végén fut le.

Ezt az opciót csak kis ruhamennyiségénél használja, és a program végén azonnal vegye ki a szárítógépből és akassza vállfára a ruhákat.

A nedvességi fokozat automatikusan „szekrényszárász”-ra vált, amely ennél az opciónál nem módosítható.

SZÁRÍTÁSI IDŐ OPCIÓ



A kívánt szárítási idő módosításához csak a Szárítási idő vagy a Szellőztetés program használatakor.

Forgassa el a kapcsolót a kívánt szárítási idő (min. 10 perc, max. 180 perc) kiválasztásához, majd a jóváhagyáshoz nyomja meg a kapcsolót.

Nyomja meg a gombot; a világítás bekapcsol, és megjelenik a legutóbb használt szárítási idő a kijelzőn.

SZÁRAZSÁGI SZINT



A ruhanemű kívánt szárazsági szintjének beállításához.

ezért még enyhén nedves)

Nyomja meg a gombot; a fény kigyullad. Válassza ki a kívánt szárazsági szintet a kapcsoló elforgatásával.

Szekrényszárász (a ruha elég száraz ahhoz, hogy a szárítási ciklus után elrakja a szekrénybe)

Válasszon az alábbiak közül:

Extra száraz (maximális szárazsági szint), majd hagyja jóvá a gomb megnyomásával.

Vasalásszáraz (ha a szárítási ciklus után vasalni kívánja a ruhát, amely

A szárazsági szint a Pamut és Műszálas program közben is módosítható.

AZ OPCIÓK GOMBBAL KIVÁLASZTHATÓ OPCIÓK



FRISÍTÉS



Segítségével megelőzhető a gyűrődés, ha nem tudja kivenni a ruhákat közvetlenül a program lejáta után.

átforgatni a ruhaneműt. Ez a forgás legfeljebb körülbelül 12 órán át tart a program vége után.

A szárítógép a program lejáta után néhány perccel elkezdti időnként

Bármikor leállíthatja, ha kikapcsolja a szárítógépet a Be/Ki gomb segítségével.

KÍMÉLŐ



Az alacsonyabb szárítási hőmérséklet révén lehetővé teszi a ruhák kíméletesebb kezelését.

GYORSPROGRAM



Gyorsabb szárítást tesz lehetővé a program időtartamának lerövidítésével.

FUNKCIÓK

BE-/KIKAPCSOLÁS



A szárítógép bekapcsolása: nyomja le a gombot, amíg a Start/Szünet gomb világítani nem kezd.

A szárítógép kikapcsolása a program végén: nyomja meg és tartsa lenyomva a gombot, amíg a lámpa ki nem alszik.

Egy futó program megszakítása:

nyomja meg és tartsa nyomva a gombot, amíg megjelenik az „rES” felirat a kijelzőn.

⚠ VIGYÁZAT

Az éppen futó program törlése után gyorsan vegye ki az összes ruhát, és

teregesse ki őket, hogy azok gyorsabban hűljenek.

KAPCSOLÓ

Programok és opciók kiválasztása és jóváhagyása

Elforgatással válassza ki

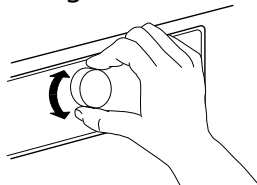

Megnyomva hagyja jóvá

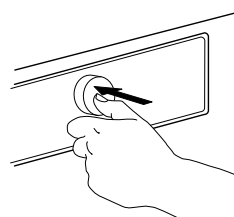

START/SZÜNET



A program **elindítása** a beállítások elvégzése után

Egy futó program **megszakítása**

Szüneteltetett program **folytatása**

GOMBZÁR



3 sec

Ez a funkció lehetővé teszi a kezelőpanel gombjainak és kapcsolójának lezárását a véletlen működtetés megakadályozása érdekében (például kisgyermek esetén).

Kapcsolja be a szárítógépet.



Nyomja meg és tartsa lenyomva a Gombzár gombot, amíg a gomb világítani nem kezd.



3 sec

A kapcsoló és a gombok le vannak zárva. Az egyetlen működő funkció a Be/Ki gomb a mosógép kikapcsolásához.

A gombzár akkor is aktív marad, ha kikapcsolja, majd bekapcsolja a mosógépet.

A gombok feloldásához nyomja le és tartsa nyomva az Opció gombot, amíg a kijelzőn a kulcs ikon világítása meg nem szűnik.

KÉSLELTETETT INDÍTÁS



A program befejezési idejének beállítása révén a ruhák mosása egy adott időpontban fejeződik be.

Válassza ki a programot és az opciókat. Nyomja meg a **Késleltetés** gombot, és a gomb világítani kezd.



A kapcsoló elforgatásával válassza ki a késleltetést (max. 23 óra), majd hagyja jóvá a gomb megnyomásával.

Nyomja meg a **Start/Szünet** gombot. Ekkor a kijelzőn elindul a késleltetett program indításáig tartó visszaszámlálás. A Start/Szünet gomb

világítani kezd. A szivattyú bekapcsolása hanghatással járhat.



A kijelzőn az óra és perc közti kettőspont villog.

A beállított késleltetés végén a program automatikusan elindul. A program indulásakor a kijelzőn látható késleltetést a programból hátralévő idő váltja fel.

A késleltetés kiválasztásakor a maximum 23 órás késleltetés után

az eredeti program időtartama is megjelenik. A beállításokból késleltetés beállítása nélkül is kiléphet, ha a program alapértelmezett hosszát választja.

A már beállított késleltetés törléséhez:

vagy nyomja meg a *Start/Szünet gombot* a törléshez, és a kiválasztott program azonnali indításához nyomja meg ismét a *Start/Szünet gombot*,

vagy nyomja le és tartsa nyomva a *Be/Ki gombot* a teljes programbeállítás törléséhez.

A VÍZ VEZETŐKÉPESSÉGÉNEK BEÁLLÍTÁSA



A szárítási eredményt befolyásolja a mosáshoz használt víz vezetőképessége. Ha az elérhető szárazsági szintek (vasalásszáraz, szekrényszáraz, extra száraz) egyike sem hozza a kívánt eredményt, érdemes módosítani a víz vezetőképességének szintjét.

A szárítógépen az alapértelmezett beállítás a 2. szint. Válasszon az alábbiak közül:

1-es fokozat (a legkevésbé száraz eredmény) és 5-ös fokozat (legszárazabb eredmény).

Nyomja meg és tartsa lenyomva a Programválasztó gombot addig, amíg a kijelzőn villogni nem kezd a Vezetőképesség beállítása szimbólum.

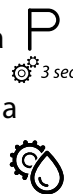

A szint (1–2–3–4–5) beállításához forgassa el a kapcsolót. A kiválasztott szint jóváhagyásához nyomja meg a kapcsolót.

Ezt a műveletet nem kell végrehajtani minden szárítási ciklus előtt. Ha már egyszer sikerült beállítani a legmegfelelőbb vezetőképességi szintet, nincs szükség további módosításra.

KIJELZÉSEK

VÍZTARTÁLY MEGTELT

=> ürítse ki a víztartályt

ELTÖMÖDÖTT AZ ALSÓ SZŰRŐ

=> tisztítsa ki az alsó szűrőt

ELTÖMÖDÖTT AZ AJTÓNÁL LÉVŐ SZŰRŐ

=> tisztítsa ki az ajtónál lévő szűrőt

MEGHIBÁSODÁS**F..**

A kijelzőn megjelenő hibaüzenetekről bővebb információt a HIBAELHÁRÍTÁS részben talál.

További információk a KEZELÉS ÉS KARBANTARTÁS c. részben és a HIBAKERESÉSI ÚTMUTATÓBAN találhatóak.

ENERGIATAKARÉKOSSÁG

AUTOMATIKUS KIKAPCSOLÁS FUNKCIÓ

A szárítógépet úgy terveztük, hogy energiatakarékos legyen. Ezért nagyjából negyedórával a program befejezése után a szárítógép automatikusan kikapcsol.

ENERGIATAKARÉKOSSÁGI TANÁCSOK

- A szárítási idő csökkentése érdekében a ruhákat az adott mosási programnál megengedett maximális sebességgel centrifugálja. Ezzel csökkenthető a ruhákban maradó nedvesség.
- Javasoljuk, hogy rakja tele a dobot a programtáblázatban megengedett mértékben. Így optimalizálható a fajlagos energiafogyasztás.
- Ne szárítsa túl a ruhákat.
- Az ajtónál levő szűrőt minden szárítási ciklus után tisztítsa ki.
- Az alsó szűrőt minden ötödik szárítási ciklus után tisztítsa ki.

- A készülék számára az optimális környezeti hőmérséklet 15 és 20 °C között van. Ha ennél melegebb van, szellőztesse ki a helyiséget.
- Csak kevés ruhához használja a *Kímélő* opciót.
- Pamut vagy műszálas ruhák szárításakor egyszerre szárítsa azokat a ruhákat, melyeket *vasalásszárazra* és *szekrényszárazra* szeretne. A programot *Vasalásszáraz* szárítási szinttel indítsa. A program végén vegye ki a vasalandó ruhákat. Fejezze be a szárítási folyamatot a maradék ruhákkal úgy, hogy a szárítási szintet *Szekrényszárazra* állítja.

TISZTÍTÁS ÉS KARBANTARTÁS

⚠ VIGYÁZAT

Ne használjon gyúlékony folyadékokat a szárítógép tisztítására.

Tisztítás és karbantartás előtt mindig kapcsolja ki a készüléket!

A VÍZTARTÁLY KIÜRÍTÉSE

Minden program végén ürítse ki a víztartályt, feltéve, hogy a leeresztő tömlő nincs egyenesen a szennyvízhálózatra kötve (lásd ÜZEMBE HELYEZÉSI ÚTMUTATÓ).

1. Fogja meg a fogantyút, és óvatosan húzza ki a víztartályt. A teli víztartályt két kézzel tartsa.

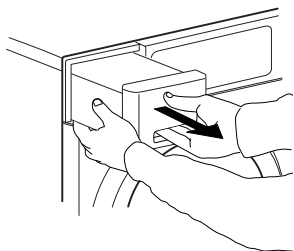

2. Öntse ki a vizet.

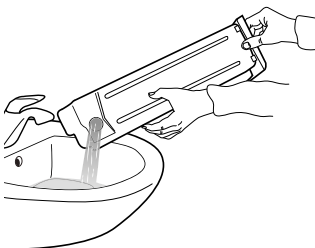

3. Helyezze vissza a víztartályt. Ellenőrizze, hogy pontosan illeszkedik-e a helyére.

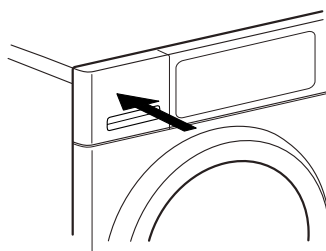

AZ AJTÓNÁL LEVŐ SZŰRŐ TISZTÍTÁSA

Tisztítsa ki az ajtónál levő szűrőt minden program után.

Győződjön meg arról, hogy a dob üres. Nyissa ki az ajtót.

1. Vegye ki az ajtónál levő szűrőt úgy, hogy felfelé húzza.

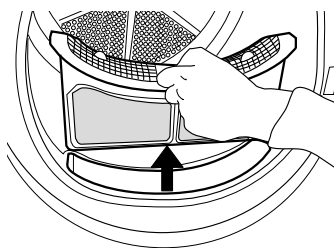

2. Az ajtónál lévő szűrő nyitásához nyomja meg a gombot.

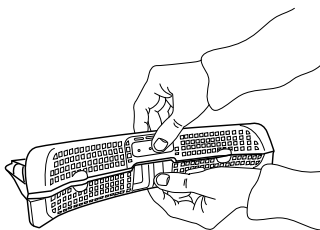

3. Óvatosan, kézzel tisztítsa ki a szöszöket a szűrőből.

Ha szükséges, a szűrőt folyóvíz alatt egy puha kefével is ki lehet tisztítani.

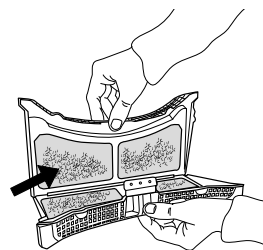

4. A szűrő rekeszét egy puha ronggyal vagy óvatosan porszívóval tisztítsa ki.

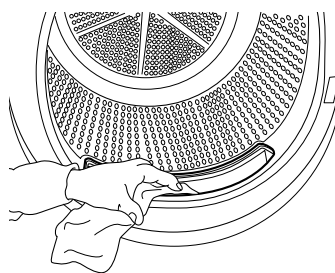

5. Zárja vissza a szűrőt, és helyezze vissza azt a megfelelő helyzetben úgy, hogy tökéletesen illeszkedjen a szűrőrekeszbe.

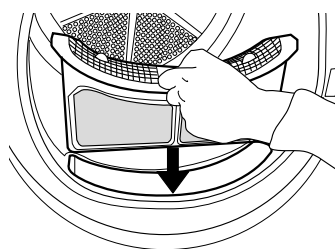

AZ ALSÓ SZŰRŐ TISZTÍTÁSA

Tisztítsa ki az alsó szűrőt minden ötödik program után.

1. Nyissa ki az alsó fedőlapot.

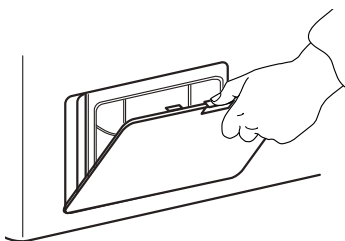

2. Fogja meg a fogantyút, és húzza ki az alsó szűrőt.

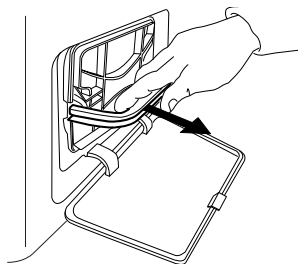

3. A tisztításhoz vegye ki a betétet az alsó szűrőből.

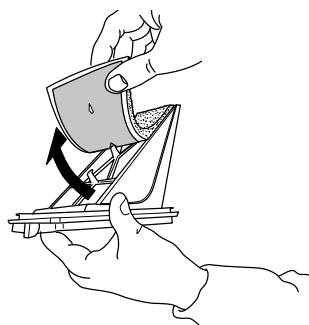

4. Tisztítsa meg a szűrőbetétet és a szűrőt kézzel vagy folyó víz alatt. A szűrőbetétet ne mossa ki mosógépben.

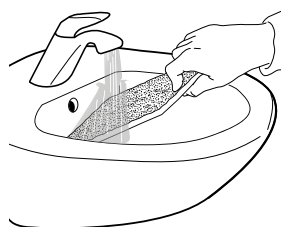

5. Óvatosan csavarja ki a szűrőbetétből a vizet. Ha túl nedves, ne helyezze vissza az alsó szűrőbe.



6. Helyezze a szűrőbetétet az alsó szűrőbe.

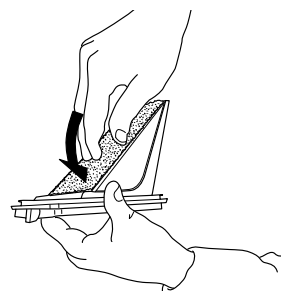

7. Tisztítsa ki a szárítógép szűrőházát nedves ruhával vagy óvatosan porszívóval.

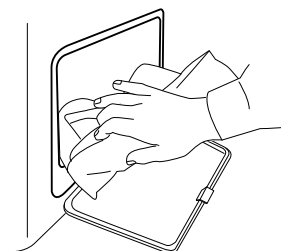

8. Tegye vissza az alsó szűrőt. Ellenőrizze, hogy pontosan illeszkedik-e a helyére.

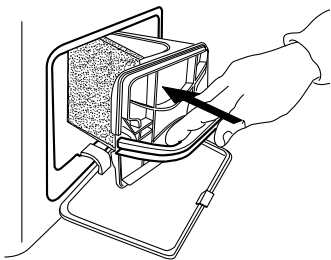

9. Pattintsa be lefelé a szűrő fogantyúját.

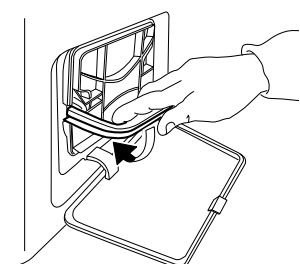

10. Zárja vissza az alsó fedőlapot.

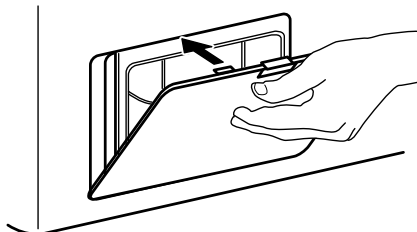

A SZÁRÍTÓ KÜLSŐ BURKOLATÁNAK TISZTÍTÁSA

A szárítógép külső részeinek tisztításához puha, nedves törlőruhát használjon.

Ne használjon üvegtisztítót vagy általános célú tisztítószerket, illetve súrolószert vagy hasonló anyagokat a vezérlőpanel tisztításához – ezek az anyagok károsíthatják a felületet.



AZ AJTÓKITÁMASZTÓ MEGFORDÍTÁSA

Szükség esetén az ajtókitámasztót meg lehet fordítani. A művelethez szükség lesz egy előre és egy csillagfejű csavarhúzóra.

Az ajtó leszereléséhez vagy javításához érdemes egy másik személy segítségét is igénybe venni. Győződjön meg arról, hogy a szárító nincs bedugva a konnektorba. Nyissa ki a szárító ajtaját.

- 1.** Csavarozza ki az ajtónyílástól balra levő ajtózárr feletti és alatti két csavart.

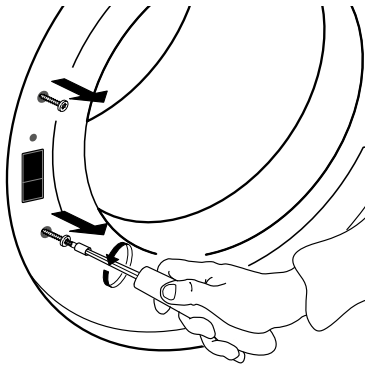

- 2.** Tartsa lenyomva az ajtózárr feletti kis pöcköt egy kisebb csavarhúzóval. Eközben tolja felfelé az ajtózárat, és az ujjával húzza kissé maga felé.

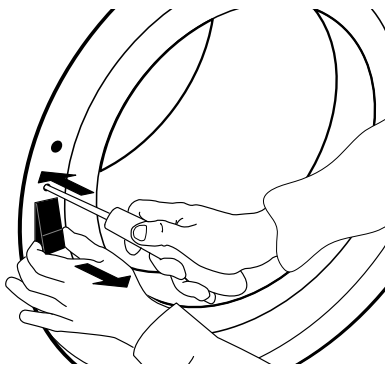

- 3.** Távolítsa el az ajtó zsanérját rögzítő két csavart.

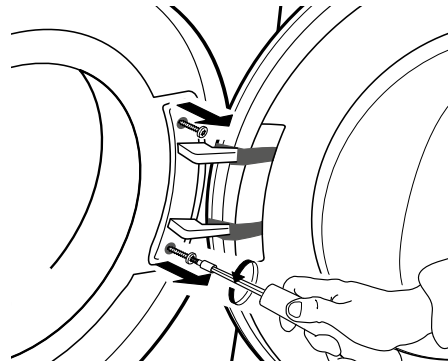

- 4.** Vegye le az ajtót, és óvatosan fektesse le fejjel lefelé egy plédre vagy takaróra.

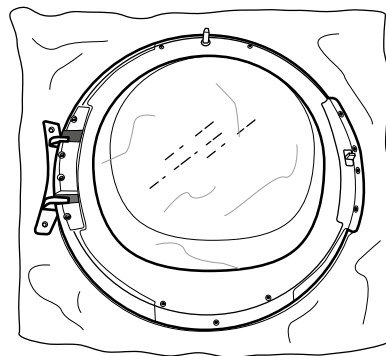
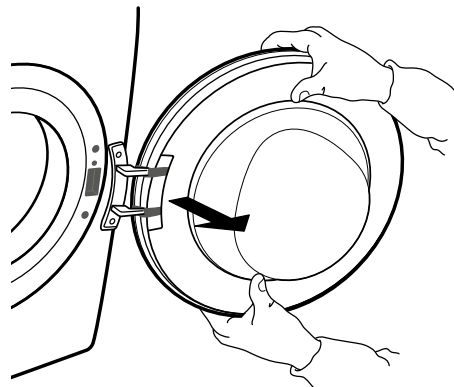

5. Csavarozza ki az alsó csavart az ajtón, hogy le tudja venni az ajtókeretet is.

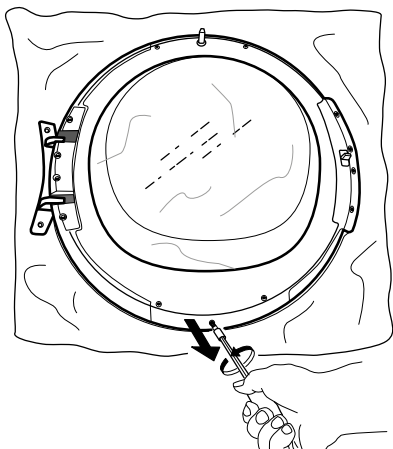

6. Fordítsa meg az ajtót, és fektesse az üveges oldalára.

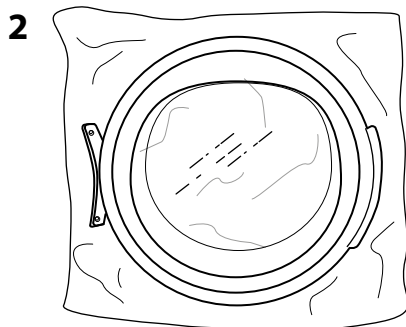
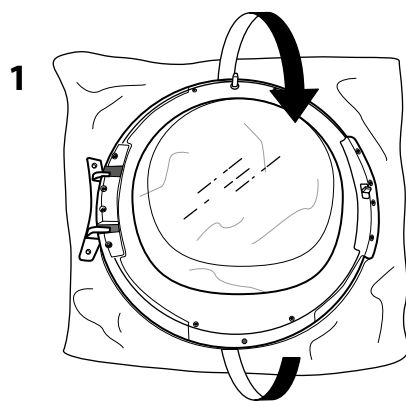

7. Óvatosan forgassa el az ajtókeretet az óramutató járásával megegyező irányba, és emelje le.

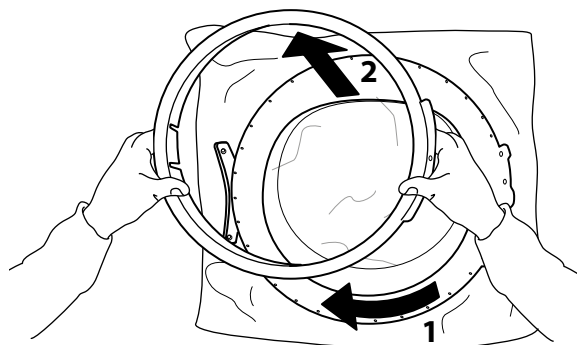

8. Fordítsa meg ismét az ajtót, és fektesse fejjel lefelé.

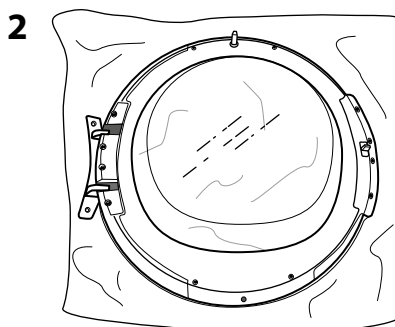
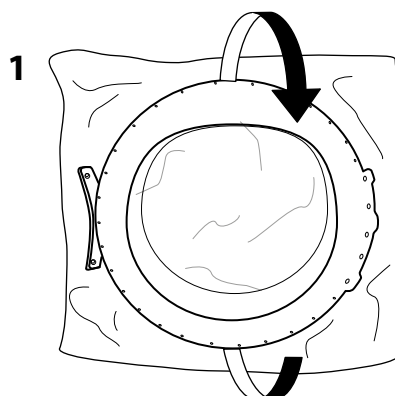

9. Vegye le a két oldalsó csavart. A műveletet az ajtó mindkét oldalán végezze el.

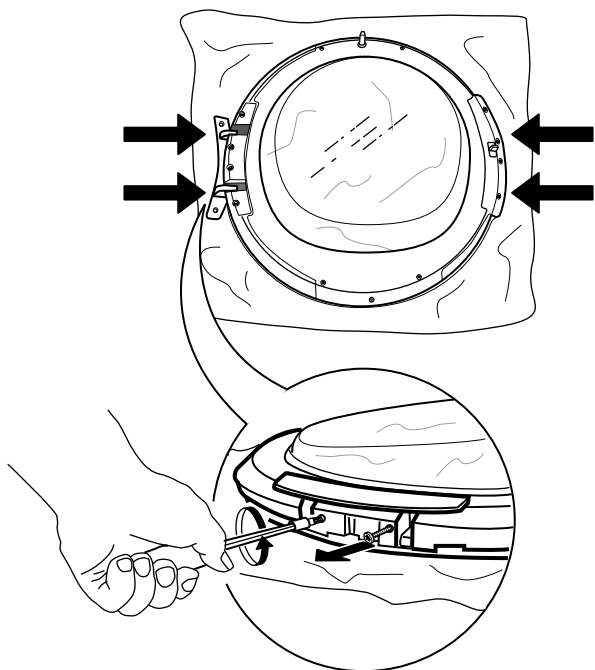

10. Csavarozza ki a 4 belső csavart is az ajtó mindkét oldalán.

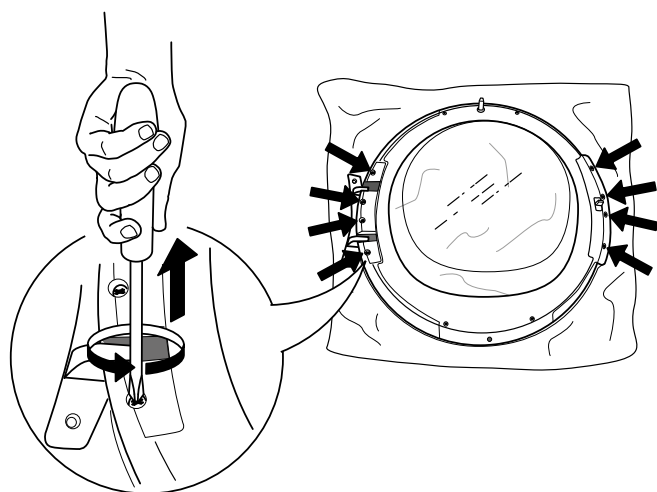

11. Vegye le az oldalsó paneleket az ajtó mindkét oldaláról.

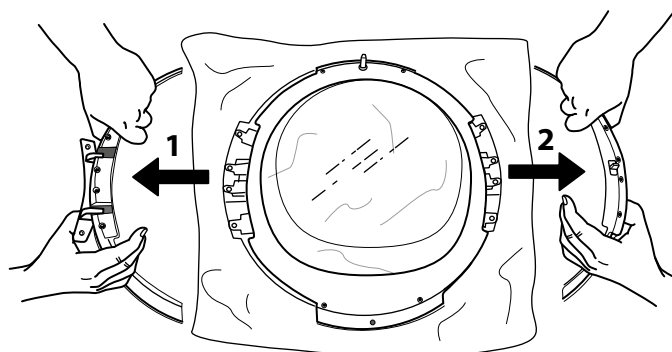

12. Cserélje meg az oldalsó paneleket, és helyezze őket vissza fordítva.

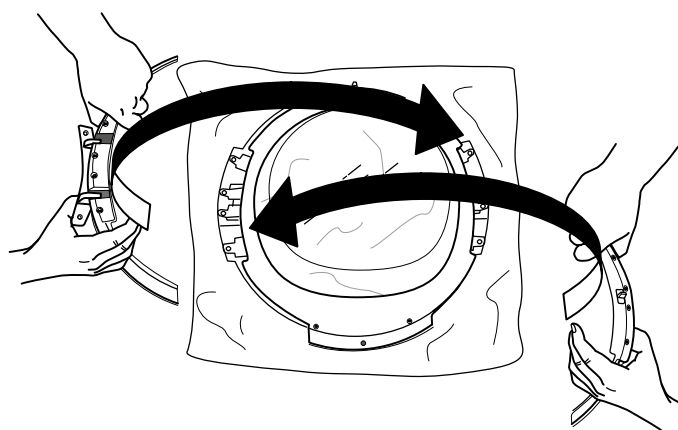

13. Csavarozza vissza a 2 oldalsó csavart az ajtó mindkét oldalán.

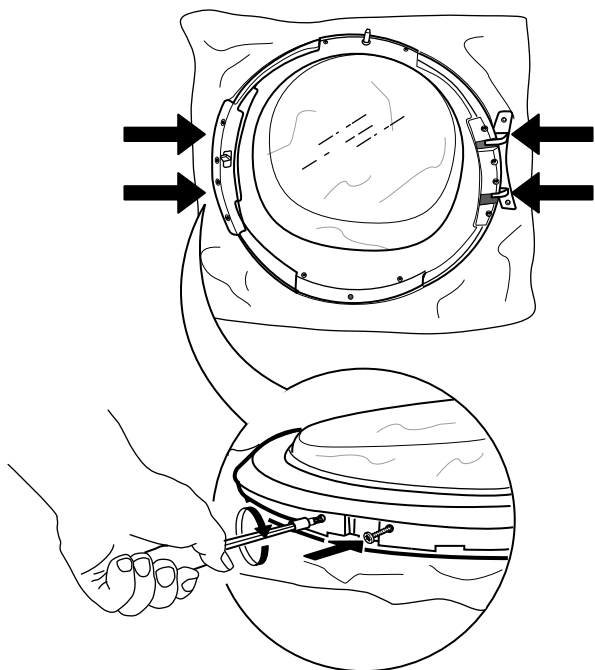

14. Csavarozza vissza a 4 belső csavart az ajtó mindkét oldalán.

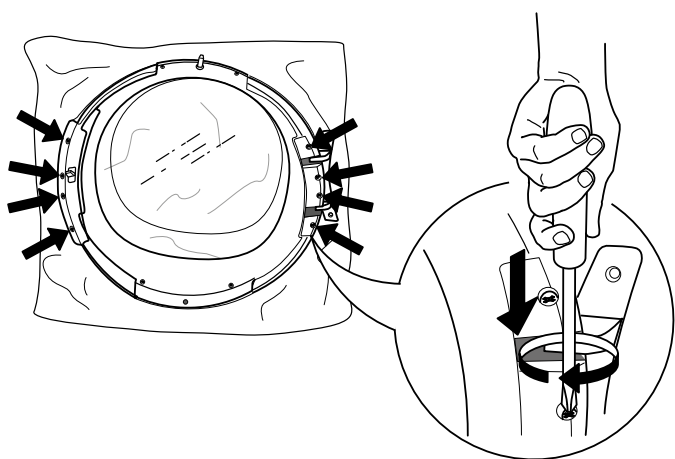

15. Fordítsa meg az ajtót úgy, hogy az üveges oldala legyen lefelé.

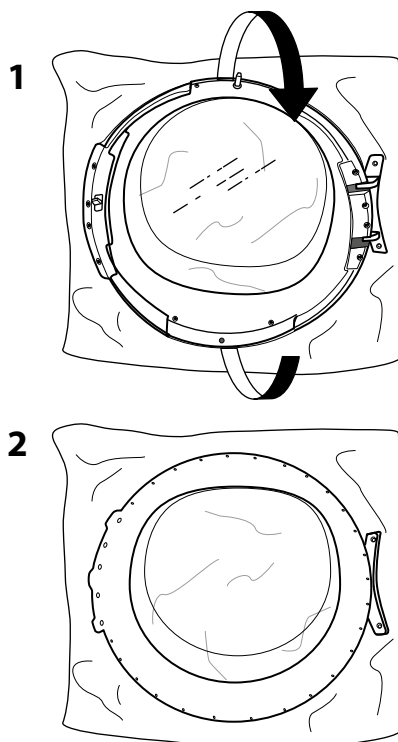

16. Helyezze vissza az ajtókeretet.

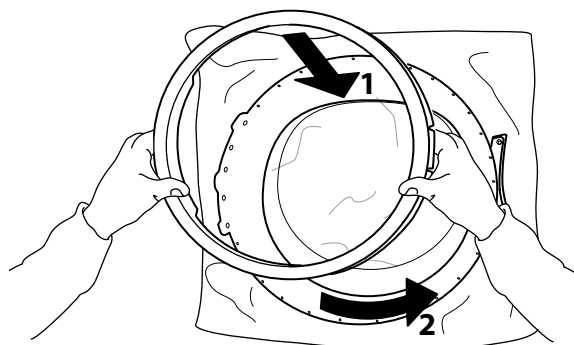

17. Fordítsa meg ismét az ajtót, és fektesse fejjel lefelé. Csavarozza vissza az alsó csavart.

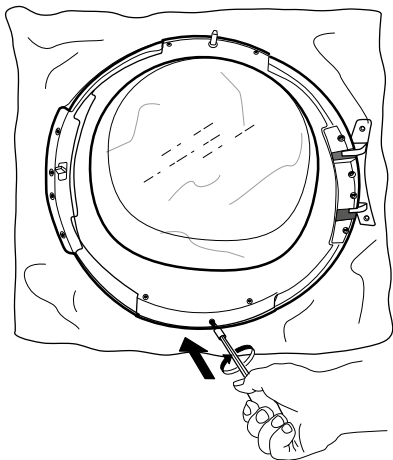

19. Csavarozza be az ajtónyílás jobb oldalán levő zár feletti és alatti két csavart.

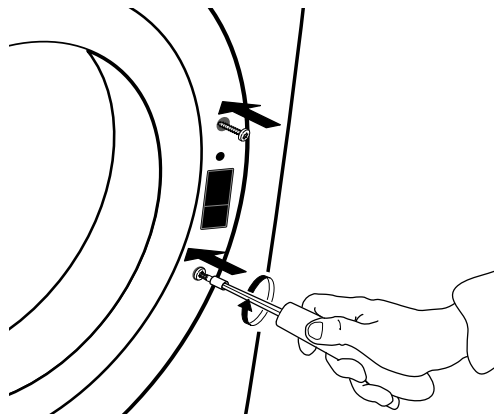

18. Illessze az ajtózárat az ajtó rögzítés jobb oldalára. Nyomja be teljesen a furatba, és mozgassa egy kicsit lefele, amíg az ajtó zárrendszerén lévő kis pöcök a helyére nem pattan.

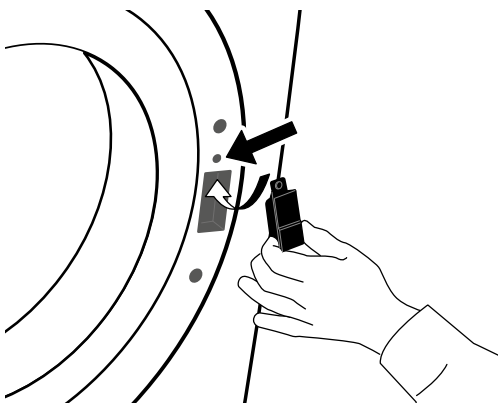

20. Rögzítse az ajtót az ajtónyílás bal oldalára két csavarral.

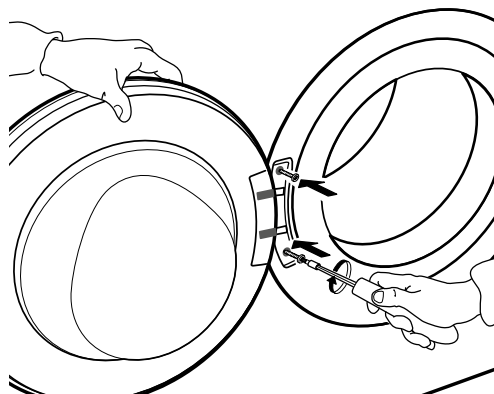

HIBAEELHÁRÍTÁSI ÚTMUTATÓ ÉS VEVŐSZOLGÁLAT

A szárítógép sokféle automatikus biztonsági funkcióval van ellátva. Ezek lehetővé teszik a hibák időben történő észlelését, és a biztonsági rendszer ennek megfelelően lép működésbe. Gyakran olyan apró hibákról van szó, amelyek néhány percen belül megoldhatók.

<i>Probléma</i>	<i>Lehetséges ok</i>	<i>Megoldás</i>
A SZÁRÍTÁS TÚL HOSSZÚ IDEIG TART/A RUHA NEM LESZ TELJESEN SZÁRAZ.	Nem az adott ruhához optimális programot választotta.	<ul style="list-style-type: none"> Válassza az adott ruhához optimális programot, lásd: PROGRAMOK rész
	Eltömődött az ajtó melletti vagy az alsó szűrő	<ul style="list-style-type: none"> Tisztítsa ki a szűrőket a KEZELÉS ÉS KARBANTARTÁS részben leírtak alapján.
	A ruhák túl nedvesek	<ul style="list-style-type: none"> Győződjön meg róla, hogy a ruhákat szárítás előtt (mosáskor) a legnagyobb sebességgel centrifugálta. Ha a ruhákat 800 fordulat/perc alatti sebességgel centrifugálta, a víztartály megtelhet a szárítási program közben.
A KÉSZÜLÉK A START/SZÜNET GOMB MEGNYOMÁSÁRA SEM INDUL EL	A környezeti hőmérséklet túl magas	<ul style="list-style-type: none"> Az ideális környezeti hőmérséklet 15 és 20 °C között van. Ha a környezeti hőmérséklet ennél magasabb, szellőztesse ki a helyiséget.
	Az ajtó nincs megfelelően becsukva	<ul style="list-style-type: none"> Csukja be az ajtót és nyomja befelé, amíg kattantást nem hall.
	A gombzár aktiválva van	<ul style="list-style-type: none"> Tartsa lenyomva a kulcs gombot, amíg a kijelző nem jelzi, hogy a gombzár kikapcsolt.

VÍZCSEPPEK A SZÁRÍTÓGÉP ALATT

Az alsó szűrő nincs pontosan a helyén

- Ellenőrizze az alsó szűrő helyzetét, és győződjön meg róla, hogy az pontosan illeszkedik a rekeszbe.

Szöszök az alsó szűrőben vagy az ajtózáron

- Távolítsa el a szöszöket az alsó szűrő és az ajtózár szigeteléseiről.

A víztartály nincs pontosan a helyén

- Tolja befelé a víztartályt, és ellenőrizze, hogy az tökéletesen illeszkedik a rekeszbe.

A közvetlen leeresztő csatlakozás nem működik megfelelően

- Ellenőrizze a leeresztő csatlakozást, és győződjön meg róla, hogy le tudja rajta folyni a víz.



A szárító nem vízszintes

- Ellenőrizze a szárító helyzetét egy vízmértékkel; szükség esetén állítsa be a lábakat. (lásd ÜZEMBE HELYEZÉSI ÚTMUTATÓ).

HIBAJELZÉSEK ÉS ÜZENETEK

Ellenőrizze, hogy

- a víztartályt minden program után kiürítette-e,
- az ajtónál levő szűrőt minden program után kitisztította-e,
- az alsó szűrőt minden ötödik program után kitisztította-e.

Hibajelzés	Lehetséges ok	Megoldás
	<p>A víztartály lehet, hogy</p> <ul style="list-style-type: none"> • tele van vízzel • nincs pontosan a helyén 	<ul style="list-style-type: none"> • Ürítse ki a tartályt, és győződjön meg róla, hogy megfelelően helyezte vissza. • Tolja befelé a víztartályt, és ellenőrizze, hogy az tökéletesen illeszkedik a rekeszbe.
	<p>Az alsó szűrő lehet, hogy</p> <ul style="list-style-type: none"> • eltömődött a szöszöktől • nincs pontosan a helyén 	<ul style="list-style-type: none"> • Tisztítsa ki az alsó szűrőt, és győződjön meg róla, hogy megfelelően helyezte vissza. • Tolja befelé az alsó szűrőt, és fordítsa a tartókarokat függőleges irányba, így rögzítve a szűrőt a rekeszben. Zárja be a fedelét.
	<p>Az ajtónál levő szűrő lehet, hogy</p> <ul style="list-style-type: none"> • eltömődött a szöszöktől • nincs pontosan a helyén 	<ul style="list-style-type: none"> • Vegye ki és tisztítsa ki. Tegye vissza, és ellenőrizze, hogy az tökéletesen illeszkedik a rekeszbe. • Ellenőrizze az ajtónál levő szűrő helyzetét. Ellenőrizze, hogy pontosan illeszkedik-e a helyére.

A víztartály kiürítését és a szűrők tisztítását a KEZELÉS ÉS KARBANTARTÁS részben leírtak alapján végezze.

Az alábbiakban a lehetséges hibák okait és megoldásait foglaljuk össze.

Ha egy hiba az alábbi utasítások elvégzése után is fennáll, nyomja be a Be/Ki gombot legalább három másodperc hosszan. Ha a hiba továbbra is fennáll, kapcsolja ki és húzza ki a hálózathoz a készüléket, és hívja a vevőszolgálatot.

<i>A kijelzőn látható üzenet</i>	<i>Lehetséges ok</i>	<i>Megoldás</i>
F01–F04	Hibás alkatrész	Tartsa lenyomva a Be/Ki gombot legalább 3 másodpercig.
F05–F09	Hibás alkatrész	Kapcsolja ki a szárítógépet, és húzza ki a hálózati csatlakozót. Azonnal nyissa ki az ajtót, és vegye ki a ruhákat, hogy azok gyorsan megszáradjanak. Ellenőrizze, hogy a környezeti hőmérséklet 5 °C és 35 °C közé esik-e. Várjon nagyjából egy órát. Csatlakoztassa a szárítógépet, tegye be a ruhákat, és indítsa újra a programot. Ha a meghibásodás továbbra is fennáll, hívja a vevőszolgálatot.
F10–F24	Hibás alkatrész	Kapcsolja ki a szárítógépet, és húzza ki a hálózati csatlakozót. Várjon nagyjából fél órát. Dugja vissza a szárító csatlakozódugóját, és indítsa el a programot újra. Ha a meghibásodás továbbra is fennáll, hívja a vevőszolgálatot.

SZÁLLÍTÁS ÉS MOZGATÁS

VIGYÁZAT

Soha ne emelje a szárítógépet a tetejénél fogva.

1. Húzza ki a szárító csatlakozódugóját.

2. Ellenőrizze, hogy a gép ajtaja és a víztartály megfelelően be van-e zárva.

3. Ha a leeresztő tömlő közvetlenül a szennyvízhálózatra csatlakozik, kösse rá a tömlő végét ismét a szárítógép hátuljára (lásd Üzembe helyezési útmutató).

VEVŐSZOLGÁLAT

MIELŐTT A VEVŐSZOLGÁLATOT HÍVNÁ

1. Ellenőrizze, hogy a probléma megoldható-e a **HIBAEELHÁRÍTÁSI ÚTMUTATÓ** részben ismertetett javaslatok segítségével.

.....

2. Kapcsolja ki, majd kapcsolja be újra a készüléket, hogy lássa, fennáll-e még a hiba.

HA A FENTI LÉPÉSEK ELVÉGZÉSE UTÁN A HIBA TOVÁBBRA IS FENNÁLL, LÉPJEN KAPCSOLATBA A LEGKÖZELEBBI VEVŐSZOLGÁLATTAL

Ha segítségre van szüksége, hívja a garanciafüzetben található telefonszámot, vagy kövesse a **www.whirlpool.eu** weboldalon megadott utasításokat.

Mindig adja meg:

- a hiba rövid leírását;
- a készülék típusát és pontos modellszámát;
- a szervizszámot (a szám a készülék hátoldalán lévő adattáblán található a SERVICE felirat után).
A szervizszám a garancialevélen is fel van tüntetve.
- az Ön pontos címét;
- az Ön telefonszámát.

SERVICE 0000 000 00000



Javítás esetén a javítás megfelelő elvégzése és az eredeti pótalkatrészek használata érdekében forduljon hivatalos vevőszolgálatunkhoz.

Gyártó:
Whirlpool Europe s.r.l. Socio Unico
Viale Guido Borghi 27
21025 Comerio (VA)
Olaszország

1.

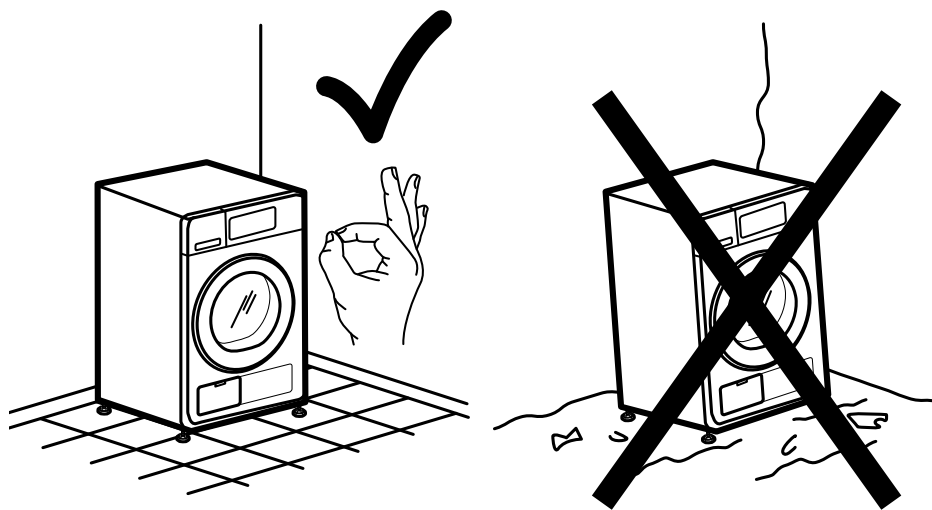

2a.

2b.

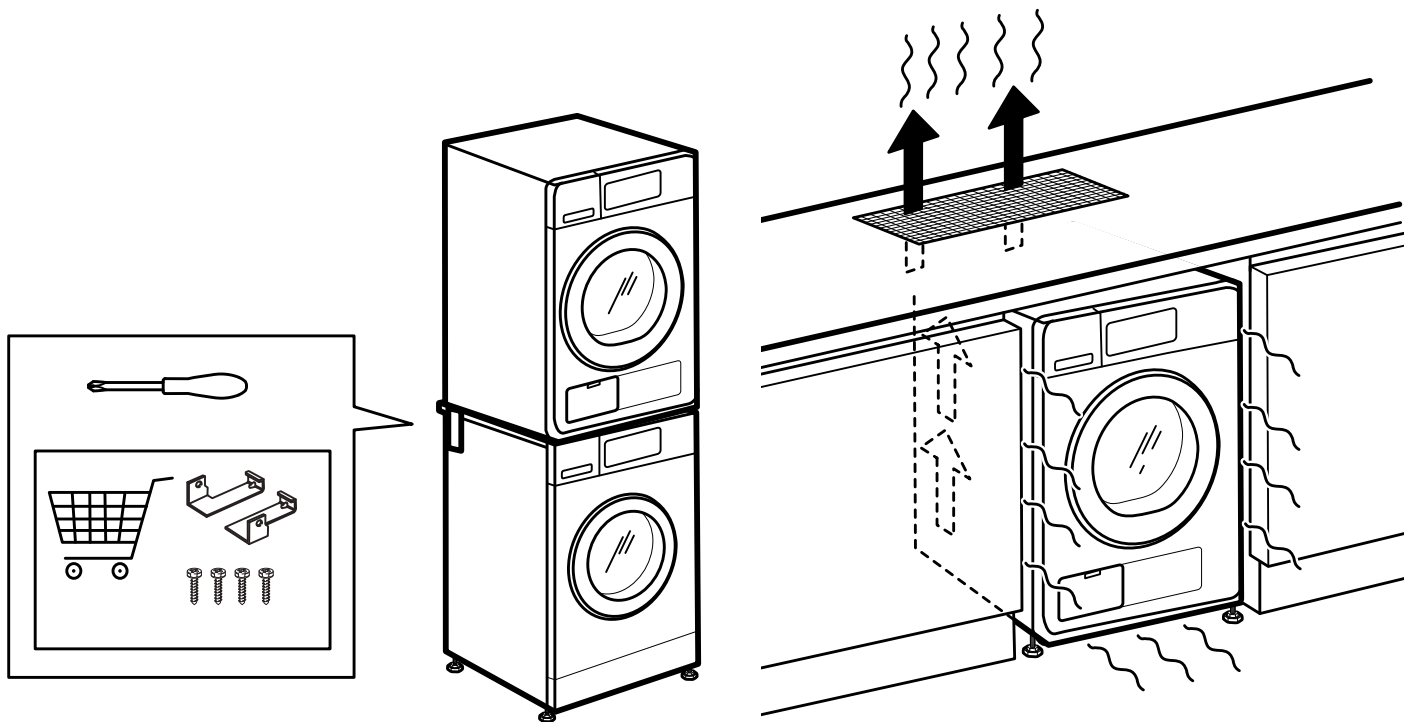

3a.

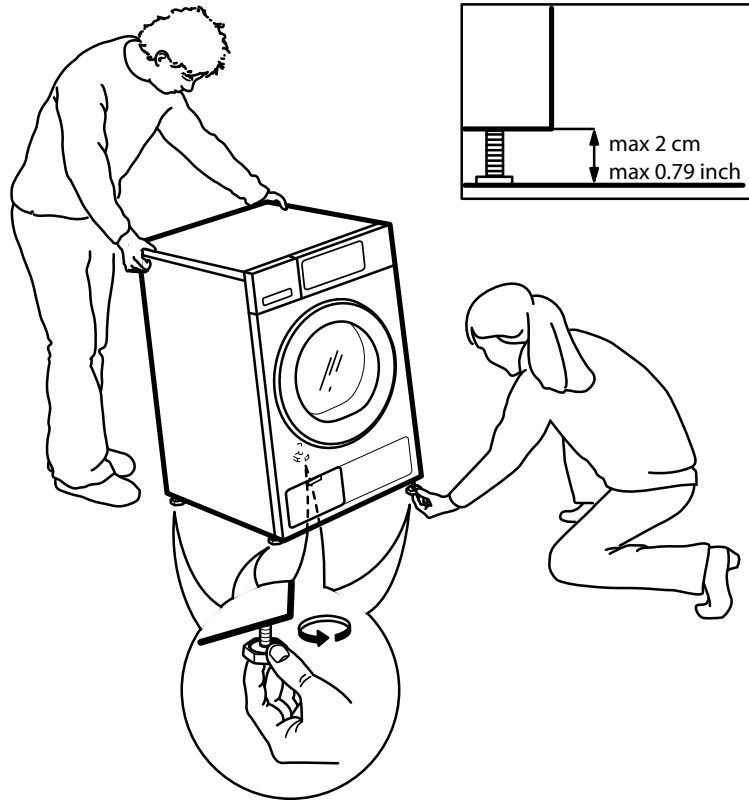

3b.

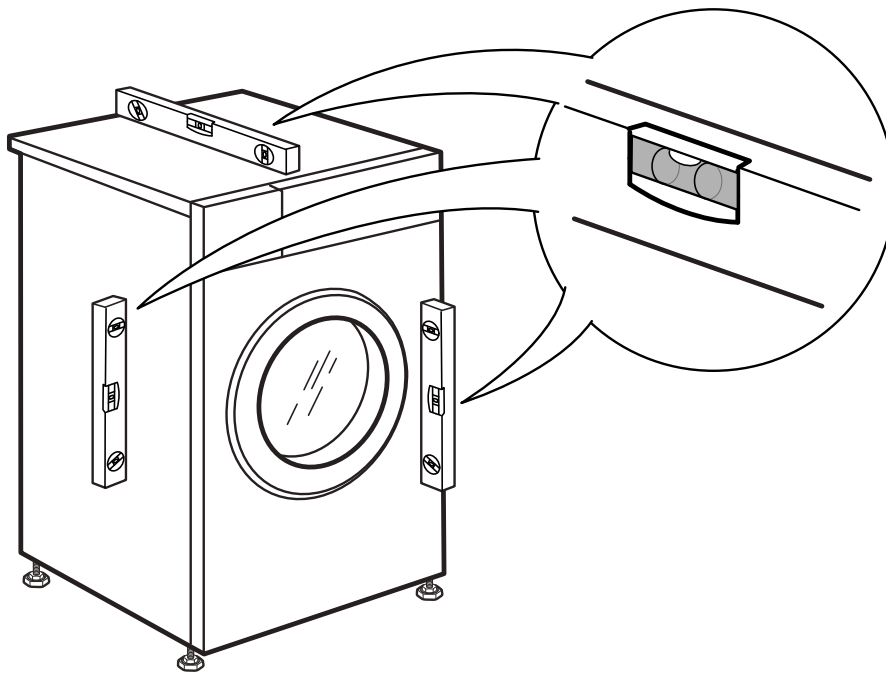

4.

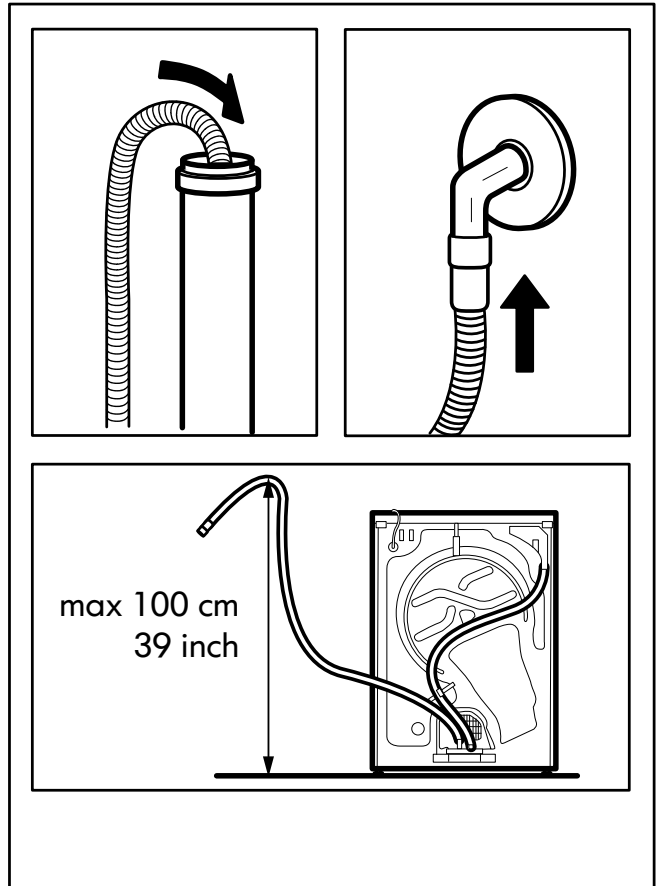
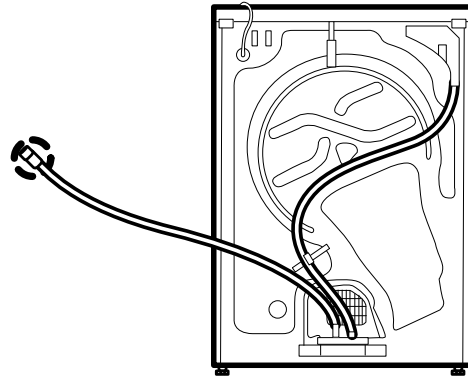
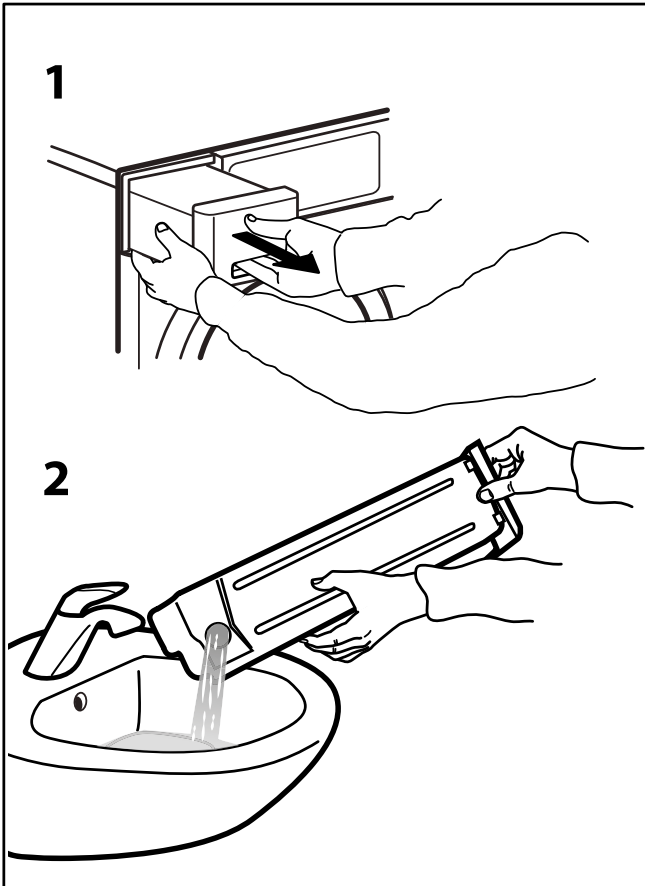
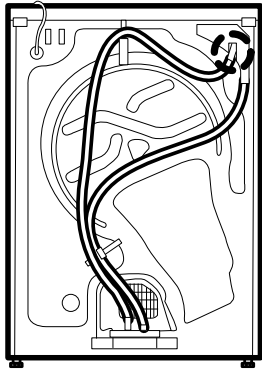

5.

6a.

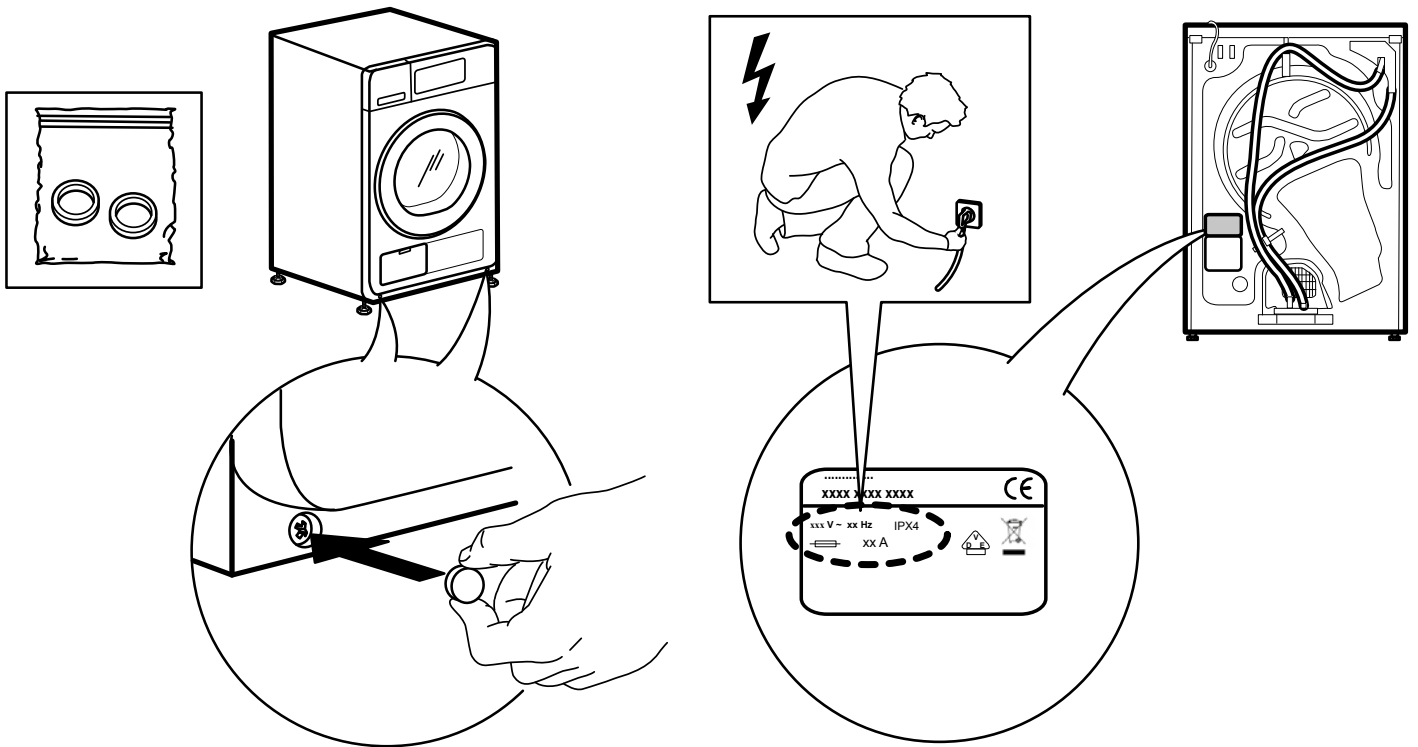

6b.

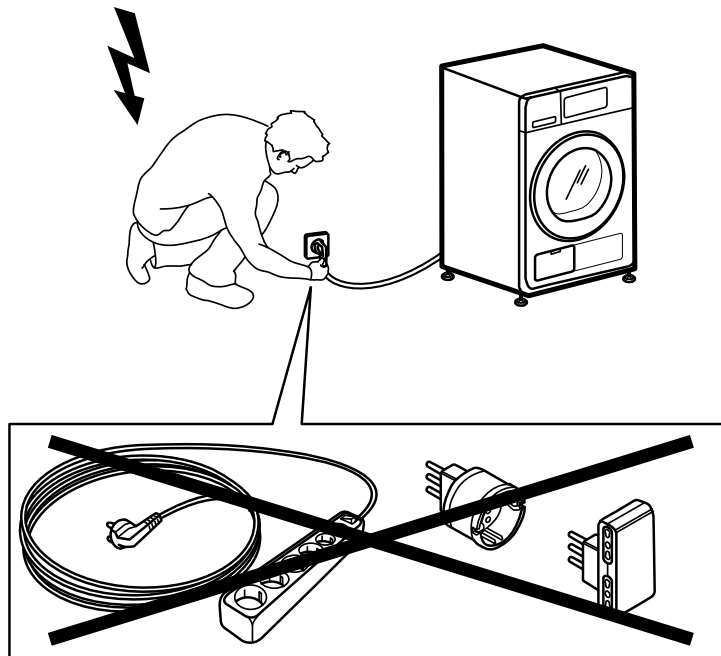

HU

400010766286

A Whirlpool a Whirlpool, USA bejegyzett védjegye



Whirlpool

SENSING THE DIFFERENCE