

## VAŽNE NAPOMENE O SIGURNOSTI

Ove upute sadrže sigurnosna upozorenja, a neka su naznačena i na samom uređaju. Pažljivo ih pročitajte i uvijek ih se pridržavajte.

1. Ovaj uređaj je usklađen s važećim sigurnosnim propisima i smjernicama o elektromagnetskoj kompatibilnosti. Ipak, osobe s premosnicom ne smiju koristiti ovaj uređaj. Ne možemo u potpunosti jamčiti da su svi takvi uređaji na tržištu usklađeni s važećim sigurnosnim propisima i smjernicama o elektromagnetskoj kompatibilnosti i da neće doći do opasnih interferencija.
2. Ovaj uređaj je proizveden od materijala koji se mogu reciklirati i ponovo upotrijebiti. Zbrinite ga u skladu s lokalnim zakonima o zbrinjavanju otpada.
3. Ovaj uređaj je namijenjen isključivo uporabi u kućanstvu za pripremu hrane. Nije dopuštena drugačija uporaba (npr. za grijanje prostora). Proizvođač ne preuzima odgovornost za štete nastale uslijed nepravilne uporabe uređaja ili nepravilnog podešavanja.
4. Uređaj ne smiju koristiti fizički, mentalno, psihički i osjetljivo hendikepirane osobe i djeca, ili osobe bez iskustva ili znanja o uporabi uređaja, osim pod nadzorom ili ako ih u to upute osobe odgovorne za njihovu sigurnost.
5. Dostupni dijelovi uređaja mogu se jako zagrijati tijekom uporabe. Djeca ne smiju biti u blizini uređaja i treba paziti da se ne igraju s uređajem.
6. **H** Na ekranu na upravljačkoj ploči pokazat će se slovo "H" koje označava "suvišnu toplinu" koja je još prisutna na određenoj grijačkoj površini; temperatura grijaće površine je iznad 60°C. Ne dirajte rukama grijaće površine i ne stavljajte predmete na nju sve dok je na ekranu prikazano slovo "H".
7. Ako se površina ploče za kuhanje ošteti (staklo pukne ili se razbije), ne upotrebjavajte više uređaj i smjesta pozovite servisnu službu.
8. Popravke ili bilo kakve druge radove na uređaju mora obaviti kvalificirani stručnjak.
9. Ova ploča za kuhanje opremljena je s termo-osiguračem koji sprječava oštećivanje unutarnjih spojeva uslijed visokih vanjskih temperatura (npr. pećnica koja se nalazi ispod). Ako temperatura elektroničkih spojeva

pređe sigurnosnu razinu, aktivira se termo-osigurač, koji automatski isključuje ploču za kuhanje. Na ekranu se pokaže poruka o greški (vidite "Vodič za uklanjanje grešaka"). Kad se temperatura vrati na normalnu razinu, ploču za kuhanje možete ponovno uključiti.

10. Prije kuhanja pobrinite se da su grijaća površina i dno posude suhi.
11. Ne postavljajte metalne predmete, primjerice kuhinjski pribor (noževе, vilice, žlice, poklopce i sl.) na kuhaću zonu jer se mogu veoma ugrijati.
12. Pregrijano ulje i masnoća lako se zapale. Uvijek budite oprezni kad pripremate hranu s mnogo ulja ili masti. Ako se slučajno zapali ulje, ne pokušavajte ga gasiti vodom: isključite ploču za kuhanje i smjesta pokrijte lonac poklopcem; pustite lonac na grijačkoj površini i počekajte da se ohladi. Ulje bacite u skladu s važećim odredbama.
13. Kad završite s kuhanjem, pritisnite tipku

### Prije uporabe



**VAŽNO:** Kuhaće zone neće se uključiti ako posude nisu ispravnih dimenzija. Koristite samo posude sa simbolom "INDUCTION SYSTEM" (pogledajte sliku). Prije uključivanja štednjaka, postavite posudu na željenu kuhaću zonu.

### Postojeće posude

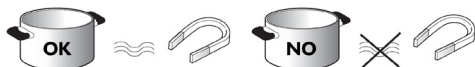

Možete provjeriti je li posude prikladno za uporabu s indukcijskim štednjakom pomoću magneta: posude se ne mogu koristiti ako se ne mogu magnetski detektirati.

1. Posude trebaju imati ravno dno, jer u suprotnom mogu ogrepsti staklokeramičku ploču. Provjerite posude.
2. Ne stavljajte prazne lonce na ploču za kuhanje, osobito ako su emaljirani ili aluminijski. Inače biste mogli oštetiti i staklokeramičku površinu i dno lonca.
3. Nikad ne stavljate vruće posude na kontrolu ploču štednjaka. Može doći do oštećenja.

### Preporučeni promjeri dna posuda

XL 26 cm		17 cm → 26 cm	M 18 cm		12 cm → 18 cm
L 21 cm		14 cm → 21 cm	S 14,5 cm		9 cm → 14,5 cm

Čuvajte ove upute.



## Ugradnja i električno povezivanje



Ugradnju i održavanje uvijek povjerite stručnoj osobi koja će to napraviti u skladu s preporukama proizvođača i važećim pravilima o sigurnosti. Proizvođač se odriče svake odgovornosti za ozljeđivanje osoba ili životinja i oštećenje imovine do kojeg je došlo uslijed nepoštivanja napomena iz ovog poglavlja.

### Električni priključci

- Električni priključak ploče za kuhanje mora biti pripremljen prije priključivanja uređaja na električnu mrežu.
- Električno priključivanje uređaja mora biti urađeno u skladu s odredbama lokalnog dobavljača električne energije.
- Provjerite je li mrežni napon naveden na tipizacijskoj pločici isti kao i napon električnog sustava u domaćinstvu.
- Zakonske odredbe određuju da električni uređaj mora biti uzemljen: upotrijebite samo provodnik (uključivo s provodnikom za uzemljenje) koji je pravilne veličine.
- Za električno povezivanje upotrijebite kabel H05RR-F, kako je navedeno u tablici ispod.

## Spajanje na priključni blok

Zeleno-žutu žicu uzemljenja spojite na priključak s oznakom

⊕. Ova žica mora biti dulja od ostalih.

- Skinite pokrov bloka priključnih stezaljki (A), odvrtivši vijak i umetnite pokrov u zglob bloka (B).
- Ogulite približno 70 mm izolacije s mrežnog kabela.
- Ogulite približno 10 mm izolacije s konduktora. Umetnite mrežni kabel u spojnicu kabela i spojite žice na priključne stezaljke kao što je prikazano na dijagramu pokraj prikaza priključnih stezaljki.
- Učvrstite mrežni kabel pričvršnicom kabela.
- Zatvorite pokrov (C) i učvrstite ga pomoću prethodno uklonjenih vijaka na odjeljak s priključnim stezaljkama - točka (1).



Prilikom svakog spajanja na mrežno napajanje, uređaj prolazi kroz proces automatske provjere koja traje nekoliko sekundi.

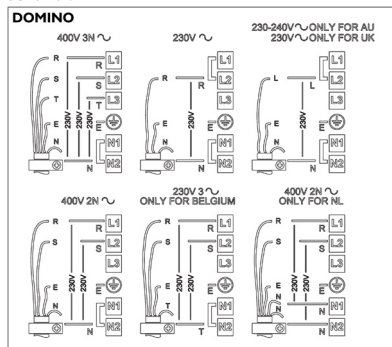

**UPOZORENJE!** Električni kabl mora biti dovoljno dugačak da se može odstraniti ploča za kuhanje te mora biti postavljen tako da ne može doći do oštećenja uslijed pregrijavanja zbog kontakta između kuhinjskog pulta i same ploče za kuhanje. Ne koristite produžnih kablova.

### Električni napon

Žice	Količina x veličina
230 V ~ + ⊕	3 x 4 mm <sup>2</sup>
230–240 V ~ + ⊕	3 x 4 mm <sup>2</sup> (samo Australija)
230 V 3 ~ + ⊕	4 x 1,5 mm <sup>2</sup>
400 V 3N ~ + ⊕	5 x 1,5 mm <sup>2</sup>
400 V 2N ~ + ⊕	4 x 1,5 mm <sup>2</sup>



Ako štednjak već sadrži mrežni kabel, slijedite upute na etiketi kabela. Spojite uređaj na mrežno napajanje putem dvopolne sklopke s minimalnim razmakom od 3 mm između kontakata.

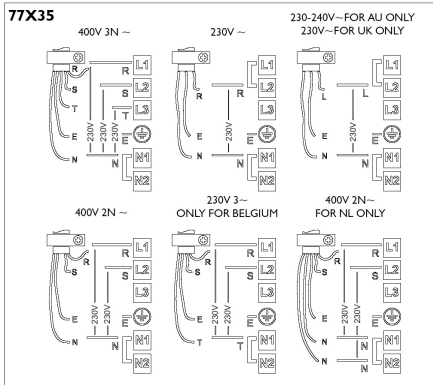
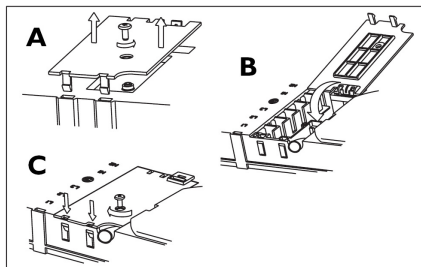

## Montaža i pričvršćivanje



**UPOZORENJE!** Monter odgovara za bilo kakvu štetu ili ozljedu do koje bi došlo zbog nepravilne montaže.

Da bi uređaj pravilno djelovao, morate ga montirati na potpuno ravnu površinu. Za dimenzije izreza ugradbenih elemenata, vidite donju sliku.

Debljina kuhinjskog pulta mora biti 20-50 mm.

Ako je potrebno, izrežite dio kuhinjskog pulta prije stavljanja ploče za kuhanje. Nakon toga odstranite prašinu i plijevinu s ostatka pulta, jer prljavština štetno utječe na djelovanje uređaja.

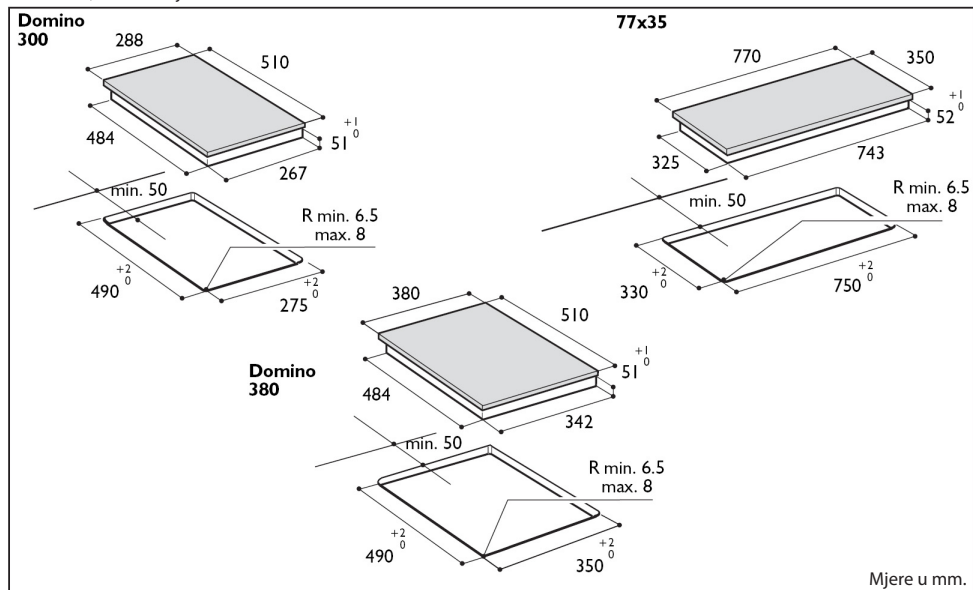

Da bi uređaj pravilno djelovao, morate ga montirati na potpuno ravnu površinu.

Za razmak između donje stranice indukcijske ploče za kuhanje i kuhinjske jedinice (ili razdjelne ploče), uzмите u obzir dimenzije koje su navedene u slici pokraj ovog teksta. Ako je ploča za kuhanje namještena na kuhinjski pult, pustite najmanje 100 mm razmaka od ruba pulta do ruba ploče za kuhanje.

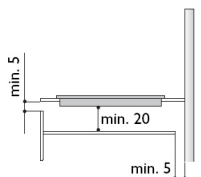

### Sastav profit

1. Stavite spojnice (A) u otvore koji se nalaze na rubu ploče za kuhanje (slika 3) ako nisu već stavljeni.
2. Izmjerite središnju točku okomitih stranica izreza (slika 1).
3. Stavite držače (C) u sredinu okomitih stranica, tako da su gornji rubovi držača u istoj ravnini kao površina kuhinjskog pulta (slika 2).
4. Pričvrstite držače 4 priloženim vijcima (B) u odgovarajuće rupice.
5. Stavite ploču za kuhanje u izrez, pazite da su držači (A) u odgovarajućim otvorima (slika 4).

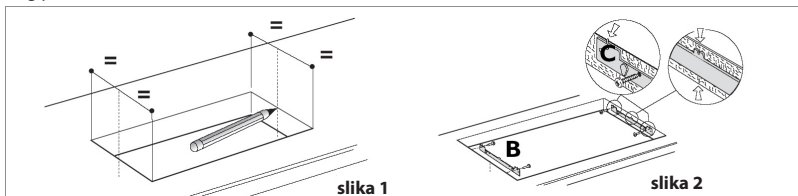

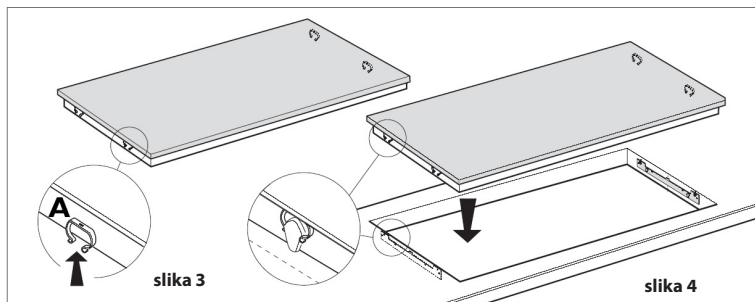

### Montaža pećnice ispod kuhinjskog pulta:

- Ako namjeravate pećnicu (koja također mora biti naše proizvodnje) montirati ispod ploče za kuhanje, provjerite da je opremljena sustavom za hlađenje i obratite pažnju na razmake na slici pokraj ovog teksta.
- Između kuhinjskog pulta i pećnice ne smije se nalaziti ništa (pregrade, ploče, držači, itd.).

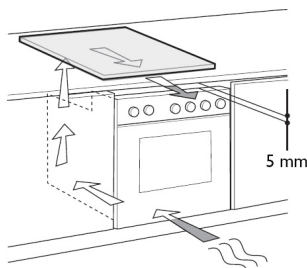

### Upute za uporabu

#### Opis kontrolne ploče

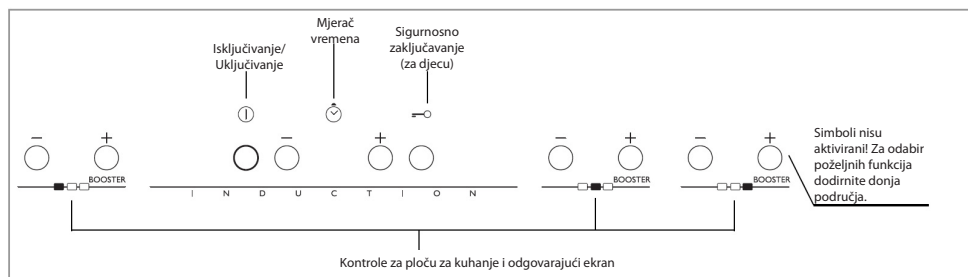

Grafički simboli na upravljačkoj ploči koji su predstavljeni u ovim uputama možda nisu potpuno isti kao grafički simboli na vašoj ploči za kuhanje. Funkcije tipki iste su kod svih modela ploča za kuhanje.

#### UKLJUČIVANJE/ISKLUČIVANJE ploče za kuhanje

Za uključivanje ploče za kuhanje pritisnite tipku i držite je približno 2 sekunde dok se ne upali ekran grijače površine. Za isključivanje pritisnite istu tipku dok se ekran ugasi. Sve grijače površine će se isključiti.

Ako ste kuhali na ploči za kuhanje, upalit će se indikator temperature "H" koji pokazuje suvišnu toplinu i ugasić će se kad se grijače površine ohlade.



Ploča za kuhanje automatski se isključuje ako u roku 10 sekundi nakon uključivanja ploče za kuhanje ne izaberete nijednu funkciju.

## Uključivanje i podešavanje grijačih površina

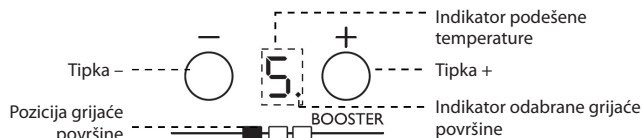

Nakon što ste uključili ploču za kuhanje i stavili lonac na izabranu grijaču površinu, podesite temperaturu kuhanja tako da pritisnete tipku +. Kad se upali ekran, na njemu se pokaže stupanj 5.

Svaka grijača površina ima različite parametre podešavanja temperature koje možete podesiti pritiskanjem tipki +/-, koji se mogu podesiti sve od minimalne temperature "1" do maksimalne "9". Neke od grijačih površina imaju također i funkciju brzog kuhanja (Booster), koju na ekranu označava slovo "P".

### Isključivanje grijačih površina

Za isključivanje odabrane grijače površine pritisnite tipku "+-" ili "-" (upali se točিকা na desnom rubu na dnu gdje se nalazi indikator temperature).

Pritisnite tipku "-" da podesite na stupanj "0".

Grijaču površinu također možete isključiti tako da istovremeno pritisnete tipke "+" i "-". Grijača površina se isključuje i upali se indikator suviše topline "H".

### Sigurnosno zaključavanje (za djecu)

Ova funkcija zaključava kontrole na ploči za kuhanje te tako sprječava nehotično uključivanje ploče. Za aktiviranje sigurnosnog zaključavanja za djecu uključite ploču za kuhanje, a zatim pritisnite i za 3 sekunde držite tipku : čuti ćete zvučni signal i aktivirat će se svjetlo indikatora ispod simbola ključa. Upravljačka ploča sad je zaključana, osim funkcije za isključivanje (OFF). Za otključavanje upravljačke ploče ponovite opisani postupak aktivacije sigurnosnog zaključavanja. Svjetleća točিকা ugasi se i ploča za kuhanje ponovno se aktivira. Ako se na tipki ispod simbola nalaze ostaci vode, prolivene tekućine od kuhanja ili bilo kakvi drugi predmeti, moglo bi se nehotično aktivirati ili deaktivirati sigurnosno zaključavanje za djecu.

### Mjerač vremena

Mjerač vremena možete podesiti na maksimalno vrijeme kuhanja 99 minuta (1 sat i 39 minuta) za samo jednu grijaču površinu. Izaberite grijaču površinu na kojoj želite kuhati s podešenim mjeračem vremena (upali se točিকা na desnom rubu na dnu gdje se nalazi indikator temperature), a zatim podesite poželjno vrijeme kuhanja tako da pritisnete tipke "+" i "-" na mjeraču vremena (vidite gornju sliku). Nekoliko sekundi nakon što ste pritisnuli tipku mjerač vremena počinje s odbrojavanjem vremena (svjetleća točিকা izabrane grijače površine počinje treperiti). Kad podešeno vrijeme isteče, čuti ćete zvučni signal i grijača površina će se automatski isključiti. Za deaktiviranje mjerača vremena pritisnite tipku "-" tako da se na ekranu pokaže "0:0" ili istovremeno pritisnete tipke "+" i "-" na mjeraču vremena.

**Važno!** Mjerač vremena možete koristiti isključivo na jednoj grijačoj površini.

### Funkcija brzog kuhanja (Booster)

Ova je funkcija raspoloživa samo na nekim od grijačih površina i omogućava da ploča za kuhanje iskoristi svoju maksimalnu snagu (npr. za brzo prokuhanje vode). Za podešavanje ove funkcije pritisnite tipku "+" dok se na ekranu ne pojavi slovo "P". Nakon 10 minuta uporabe funkcije Booster uređaj grijaču površinu automatski podesi na stupanj "9".

### Minutni podsjetnik

Minutni podsjetnik možete koristiti samo kad ne koristite ploču za kuhanje i omogućava maksimalno podešavanje na 99 minuta.

Pritisnite tipku "+" ispod indikatora na mjeraču vremena: na ekranu se pokažu minute za podešavanje.

Podesite poželjno vrijeme tako da pritisnete tipke "+-" i "-". Nakon nekoliko sekundi mjerač vremena počinje s odbrojavanjem vremena.

Kad podešeno vrijeme isteče, čuti ćete zvučni signal.

**Važno!** Minutni podsjetnik možete koristiti samo kad je ploča za kuhanje isključena; ako je tada uključena, odbrojavanje minutnog podsjetnika automatski se poništava.

## Indikatori na upravljačkoj ploči

### Indikator suviše topline

 Ploča za kuhanje opremljena je s indikatorom suviše topline za svaku grijaču površinu. Ovi indikatori upozoravaju korisnika da su grijače površine još vruće.

Ako se na ekranu pokaže , grijača površina je još uvijek vruća. Ako se upali indikator suviše topline za određenu grijaču površinu, tu grijaču površinu možete koristiti npr. za podgrijavaње jela ili za otapanje maslaca.

Kad se grijača površina ohladi, ekran se isključuje.

### Indikator neprikladne posude ili prazne grijače površine

 U ploču za kuhanje ugrađen je automatski detekcijski sustav za posudu koji imaju sve grijače površine. Ako detekcijski sustav ne osjeti posudu, ekran s indikatorom stupnja kuhanja za tu grijaču površinu počinje treperiti. Provjerite da ste pravilno stavili posudu na grijaču površinu te da odgovara karakteristikama koje su opisane u poglavlju "Prije uporabe".



## ODRŽAVANJE

### Njega i održavanje

Nakon svake uporabe očistite ploču za kuhanje da biste spriječili štetu na grijaćoj površini i stvaranje naslaga od kuhanja koje se teško očiste. Prije čišćenja provjerite da ste isključili grijaće površine te da na ekranu nema indikatora suviše topline ("H").



- **NE čistite ploču za kuhanje parnim čistačem!**
- **Redovito pregledavajte nema li prašine na uređaju, u blizini unutarnjih otvora za hlađenje ili na vanjskim otvorima. Ovo bi moglo naštetiti ventilacijskom sustavu i sustavu hlađenja elektroničkog modula te smanjiti učinkovitost ploče za kuhanje.**

### U slučaju problema

- Pročitajte i pridržavajte se napomena iz odjeljka "Upute za uporabu".
- Spojite štednjak na mrežno napajanje i provjerite da mrežno napajanje nije isključeno.
- Očistite štednjak i u potpunosti ga osušite.
- Ako ne možete isključiti štednjak nakon uporabe, odspojite ga s mrežnog napajanja.
- Ako se nakon uključivanja štednjaka na pokazivaču prikažu alfanumerički kodovi, upute potražite u tablici ispod.

KOD GREŠKE	OPIS	MOGUĆI UZROK	RJEŠENJE
Uređaj se isključuje, a nakon 30 sekundi periodički se oglašava zvučni signal svakih 4 sekundi.	Kontinuirani pritisak na kontrolnu ploču uređaja	UreVoda ili kuhinjski pribor na kontrolnoj ploči	Očistite kontrolnu ploču
C81, C82	Uređaj se isključuje zbog previsoke temperature	Unutrašnja temperatura elektronskih dijelova je previsoka	Prije ponovne uporabe pričekajte da se uređaj ohladi
F42 ili F43	Neodgovarajući napon mreže	Senzor je ustanovio da napon mreže ne odgovara naponu uređaja	Odspojite uređaj s mrežnog napajanja i provjerite električni priključak
F12, F21, F25, F36, F37, F40, F47, F56, F58, F60	Pozovite ovlaštenu servisnu službu i navedite kod greške		



**UPOZORENJE! Ne budete li postupali u skladu s ovim uputama, mogli biste ugroziti sigurnost i kvalitetu ovog proizvoda.**

### Prije kontaktiranja servisa

1. Pokušajte sami ispraviti problem, kako je navedeno u odjeljku "U slučaju problema".
2. Isključite štednjak te ga ponovno uključite kako biste provjerili je li nepravilnost ispravljena.

Ako je problem prisutan i nakon što ste poduzeli gore navedene mjere, obratite se najbližem servisu.

Obavezno navedite:

- kratki opis kvara;
- vrstu i točan model štednjaka;
- servisni broj (broj nakon riječi Service na tipizacijskoj pločici) koji se nalazi ispod uređaja (na metalnoj pločici).

Za čišćenje ploče za kuhanje postupite na sljedeći način:

1. Uzmite meku čistu krpu, upojnu krpu ili prikladno sredstvo za čišćenje staklokeramičkih ploča za kuhanje. Ne čistite grubim spužvama i/ili žičanim spužvama.
2. Ostatke hrane morate očistiti prije nego što se zapeku na staklokeramičku površinu. Šećer i jela koja sadrže mnogo šećera štete staklokeramičkoj površini te ih morate smjesta odstraniti koristeći strugalom za staklo. Pažljivo postupajte strugalom za staklo.
3. Tvrdoglave ostatke hrane odstranite strugalom za staklo ili prikladnim deterdžentima.
4. Sol, šećer i pijesak mogu oštetiti staklokeramičku ploču za kuhanje: takve mrlje očistite odmah.

- Servisni broj naveden je i na jamstvenom listu;
- vašu punu adresu;
- vaš telefonski broj s predbrojem.

Ovdje naljepite jednu od dvije naljepnice s podacima o uređaju, koje su isporučene s jamstvom.



**Ako je uređaju potreban popravak, molimo, obratite se ovlaštenom servisu (kako biste osigurali da se koriste originalni rezervni dijelovi i da su popravci pravilno izvedeni).**

## TIPSKA PLOČICA



## SAVJETI ZA KORISNIKA

## Savjeti za uštedu energije

Za optimalne rezultate postupite na sljedeći način:

- Koristite lonce i tave kod kojih promjer dna potpuno odgovara promjeru grijače površine.
- Koristite samo potpuno ravne lonce i tave.
- Ako je moguće, tijekom kuhanja pustite poklopce na loncima.
- Povrće, kao što je krumpir, itd. kuhajte s malo vode da biste što više skratili vrijeme kuhanja.
- Koristite lonac pod pritiskom da biste uštedjeli još više energije i vremena.
- Pazite da postavite lonac ili tavu točno na sredinu grijače površine koja je obrubljena crtom.

## Čuvanje okoliša

## Ambalaža

Materijal ambalaže moguće je 100% reciklirati i označen je simbolom za reciklažu .

## Električni uređaji

Ovaj električni uređaj označen je u skladu s Europskom direktivom 2002/96/EZ o otpadnoj električnoj i elektroničkoj opremi. Omogućavanjem sigurnog zbrinjavanja ovog uređaja pomažete pri sprječavanju potencijalno opasnih posljedica na okoliš i zdravlje ljudi.

- Simbol  na uređaju ili u priloženoj dokumentaciji označava da ovaj proizvod ne smijete baciti u obično smeće, već ga morate odvesti do najbližeg zbirnog centra na reciklažu električnih i elektroničkih uređaja. Zbrinjavanje otpada mora biti obavljeno u skladu s lokalnim ekološkim odredbama koje određuju zbrinjavanje otpadnog materijala. Za detaljnije informacije u vezi s postupanjem, obnavljanjem i recikliranjem ovog uređaja stupite u kontakt s vašim lokalnim vlastima i komunalnom službom za odvoz smeća.

Izjava o sukladnosti 

- Ova ploča za kuhanje upotrebljava se za pripremu prehrambenih proizvoda i u skladu je s regulativom EEZ (EZ) 1935/2004.
- Električni uređaji oblikovani su isključivo za kuhanje. Bilo kakva druga uporaba (npr. za grijanje prostora) neprimjerena je i potencijalno opasna.
- Električni uređaji oblikovani su, proizvedeni i prodani u skladu s:
  - sigurnosnim odredbama Niskonaponske direktive 2006/95/EZ (koja zamjenjuje direktivu 73/23/EEZ i njene dodatke);
  - zaštitnim zahtjevima Direktive EMC 89/336/EEZ o elektromagnetskoj kompatibilnosti;
  - zahtjevima Direktive 93/68/EEZ.

# IZJAVA O SUKLADNOSTI

Uvoznik:

Naziv:	WHIRLPOOL CROATIA d.o.o.
Adresa:	Avenija V. Holjevca 40 / III. 10000 Zagreb
OIB:	29882918750

*Pod punom odgovornošću izjavljujemo da proizvod:*

Naziv proizvoda:	PLOČA ZA KUHANJE
Model / Tip:	ACM 712
Proizvođač:	Whirlpool Europe s.r.l. 21020 Cassinetta di Biandronno Varese, Italija

udovoljava zahtjevima Pravilnika o elektromagnetskoj kompatibilnosti - EMC (NN br. 112/2008) i zahtjevima Pravilnika o izmjenama i dopunama pravilnika o elektromagnetskoj kompatibilnosti - EMC ( NN br. 5/2010)

EU Direktive:	2004/108/EC
EN Norme:	HRN EN 55014-1:2008 HRN EN 55014-2:1997+A1:2003+A2:2008 HRN EN 61000-3-2:2008 HRN EN 61000-3-3:1997+A1:2008+A2:2008 HRN EN 55014:2000+A1:2001+A2:2003

EMC - Potvrda o sukladnosti izdana od:  
ZAVOD ZA ISPITIVANJE KVALITETE ROBE d.o.o., Split, broj: 09121149

Godina prvog stavljanja oznake sukladnosti: 2010.

Te da je u skladu sa zahtjevima Pravilnika o električnoj opremi namijenjenoj za uporabu unutar određenih naponskih granica (NN br. 135/2005)

EN Norme:	60335-1(ed.4);am1;am2 60335-2-6(ed.5);am1 60335-2-6(ed.5);am2
IEC	

Zagreb, 29.12.2010.

Mjesto i datum

M.P.

*Arac*  
Potpis odgovorne osobe

**WHIRLPOOL CROATIA**

d.o.o.

Z A G R E B