

Brugsanvisninger

KitchenAid

Installation	4
Beskrivelse af produktet	6
Ved første gangs brug	7
Programtabel	9
Indstillinger og funktioner	11
Fyldning af kurvene	12
Daglig brug	14
Råd	15
Pleje og vedligeholdelse	15
Fejlfinding	17
Service	19

Læs omhyggeligt Sundheds- og sikkerhedsvejledning før brug af apparatet.

Opstilling

BEMÆRK: Ved flytning af opvaskemaskinen skal den holdes i opretstående position. Hvis det er absolut nødvendigt, kan den lægges ned på bagsiden.

TILSLUTNING AF VANDFORSYNING

Tilpasning af vandforsyningen til installationen skal udføres af en uddannet vvs-installatør.

Vandindløbs- og afløbsslangerne kan placeres til højre eller venstre for at opnå den bedst mulige installation.

Kontroller, at slangerne ikke bøjes eller klemmes af opvaskemaskinen.

TILSLUTNING AF VANDINDLØBSSLANGEN

- Lad vandet løbe, til det er helt klart.
- Skru indløbsslangen godt fast, og åbn for hanen. Hvis indløbsslangen ikke er lang nok, skal du kontakte en specialforhandler eller en autoriseret vvs-installatør.

Vandtrykket skal ligge inden for de værdier, der er angivet i tabellen Tekniske data. I modsat fald fungerer opvaskemaskinen muligvis ikke korrekt.

Kontroller, at slangen ikke er bøjet eller klemt.

SPECIFIKATIONER FOR TILSLUTNING AF VANDINDLØBSSLANGEN:

VANDFORSYNING	kold eller varm (maks. 60°C)
VANDINDLØB	3/4"
VANDTRYK	0,05 ÷ 1MPa (0,5 ÷ 10 bar) 7,25 – 145 psi

TILSLUTNING AF AFLØBSSLANGEN

Forbind afløbsslangen til en afløbsskakt med en diameter på mindst 2 cm A.

Tilslutningen af afløbsslangen skal ske i en højde på 40 til 80 cm fra gulvet eller det underlag, opvaskemaskinen står på.

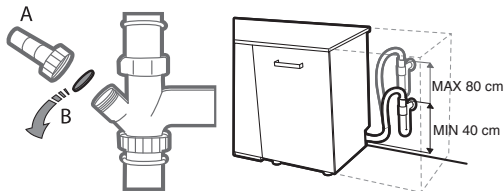

Før afløbsslangen kobles til vaskens afløb, skal plastproppen **B** fjernes.

OVERSVØMMELSESSIKRING

Oversvømmelsessikring. For at sikre mod oversvømmelse har opvaskemaskinen:

- et særligt system, som blokerer vandindløbet i tilfælde af en unormal situation eller utætheder inde i maskinen.

Nogle modeller har desuden en yderligere sikkerhedsanordning, **New Aqua Stop** (Nyt vandstop), som sikrer beskyttelse mod oversvømmelse i tilfælde af brud på en indløbsslange.

Der må aldrig skæres i vandindløbsslangen, da den indeholder strømførende dele.

TILSLUTNING TIL STRØMFORSYNINGEN

⚡ ADVARSEL: Der må aldrig skæres i vandindløbsslangen, da den indeholder strømførende dele.

Før stikket sættes i kontakten, skal følgende kontrolleres:

- At kontakten er **jordet** $\underline{\underline{\text{⏚}}}$ og opfylder gældende lovgivning;
- At stikket kan holde til apparatets spidsbelastning som anført i på typeskiltet indvendigt på lågen (se *PRODUKTBEKRIVELSE*).
- At forsyningsspændingen er inden for de værdier, som er angivet på typeskiltet indvendigt på lågen.
- At stikket passer til maskinens stikprop.

Hvis det ikke er tilfældet, skal stikproppen udskiftes af en autoriseret elektriker (se *ASSISTANCE*).

Der må ikke anvendes forlængerledninger eller multistikdåser. Når maskinen er installeret, skal der være nem adgang til stikkontakten og strømkablet.

Kablet må ikke bøjes eller presses sammen.

Hvis strømkablet er beskadiget, skal det udskiftes af producenten eller dennes godkendte servicetekniker for at undgå alle potentielle farer.

Virksomheden er ikke ansvarlig for nogen hændelser, hvis disse regler ikke er overholdt.

OPSTILLING OG NIVELLERING

1. Opvaskemaskinen skal stå på et vandret og robust gulv. Hvis gulvet er ujævnt, kan maskinens forreste fødder justeres, til maskinen står vandret. Hvis maskinen er nivelleret korrekt, står den mere stabilt, og det er mindre sandsynligt, at den vil flytte sig og forårsage vibrationer og støj, når den kører.
2. Montér den selvkøbende transparente film under hylden, for at beskytte den mod eventuel kondens, før opvaskemaskinen indbygges.
3. Placer opvaskemaskinen, så siderne eller bagpanelet berører de tilstødende skabe eller væggen. Maskinen kan også indbygges under et køkkenbord.
4. Drej på den røde, sekskantede bøsning fornedet ved midten af vaskemaskinens forside med en sekskantnøgle med en åbning på 8 mm, for at justere højden på den bagerste støtte. Drej nøglen med uret, for at forøge højden, og imod uret, for at reducere den.

MÅL, KAPACITET OG STANDBYFORBRUG:

BREDDE	595 mm
HØJDE	820 mm
DYBDE	555 mm
KAPACITET	14 standardkuverter
STANDBYFORBRUG:	Tændt - 5 W Slukket - 0,5 W

Beskrivelse af produktet

APPARAT

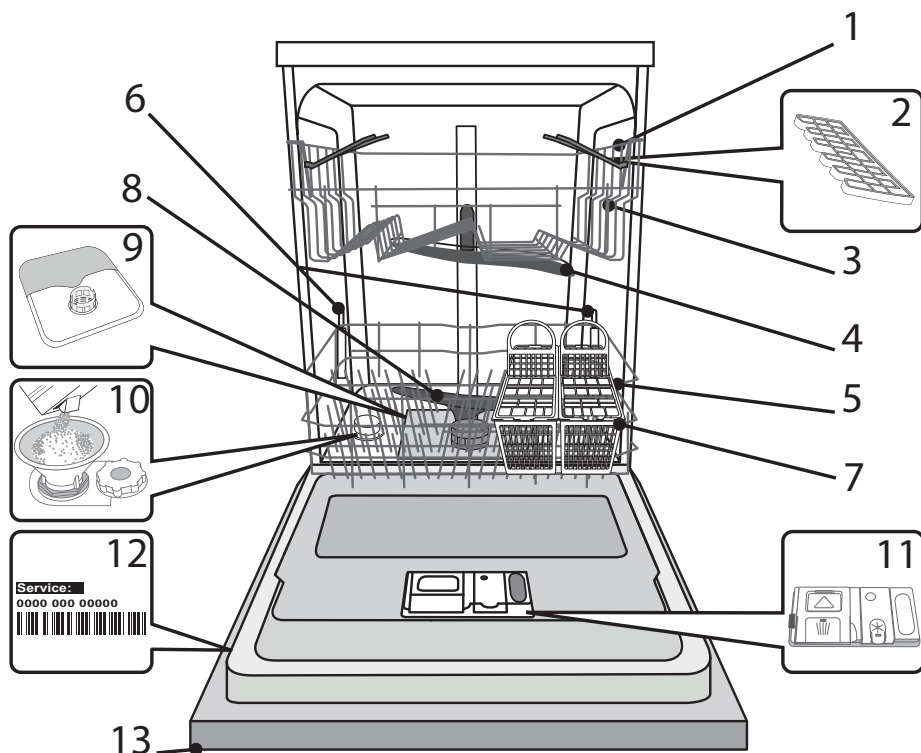

- | | |
|---|---|
| 1. Øverste kurv | 8. Nederste spulearm |
| 2. Vipbare hylder | 9. Filterenhed |
| 3. Højdejustering af øverste kurv | 10. Saltbeholder |
| 4. Øverste spulearm | 11. Doseringsrum til opvaskemiddel og afspændingsmiddel |
| 5. Nederste kurv | 12. Typeplade |
| 6. Støtter til Dynamic Clean (Dynamisk rengøring) | 13. Betjeningspanel |
| 7. Bestikkurv | |

BETJENINGSPANEL

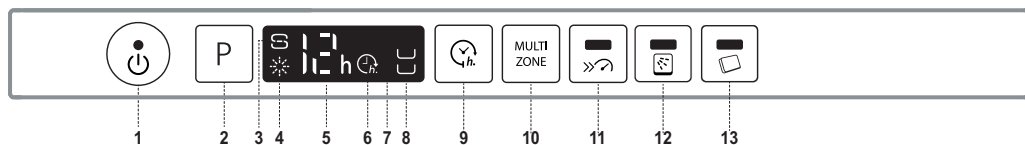

- | | |
|--|--|
| 1. Tænd/sluk-/Nulstil-knap med kontrollampe | 8. Kontrollampe for Multizone |
| 2. Programvælgerknap | 9. Knap til valg af udskudt start |
| 3. Kontrollampe Påfyld salt | 10. Multizone-knap |
| 4. Kontrollampe Påfyld afspændingsmiddel | 11. Boost-knap med indikatorlampe |
| 5. Programnummer og indstilling af udskudt start | 12. Dynamic Clean-knap med kontrollampe |
| 6. Indikatorlampe for udskudt start | 13. Tablet-knap (Tab) med indikatorlampe |
| 7. Display | |

Ved første gangs brug

GODE RÅD VEDRØRENDE FØRSTEGANGSBRUG

Når maskinen er installeret, fjernes stopanordningerne fra kurvene og plasholderne fra den øverste kurv.

INDSTILLING AF BLØDGØRINGSANLÆG

Før det første opvaskeprogram startes, skal vandets hårdhedsgrad indstilles (se *FYLDNING AF SALTBEHOLDEREN*).

Fyld først vand på blødgøringsbeholderen, og tilsæt derefter ca. 1 kg salt. Det er helt normalt, at der løber vand ud af beholderen.

Kør umiddelbart herefter et program med tom maskine.

Det er **IKKE** tilstrækkeligt at køre programmet "Forvask".

Udslip af saltopløsning eller saltkorn kan medføre korrosion, hvilket kan forårsage uoprettelig beskadigelse af rustfri ståldele.

Vi yder ingen garanti i tilfælde af reklamationer forbundet hermed.

Der må kun anvendes salt, der er beregnet til opvaskemaskiner.

Når der er fyldt salt på maskinen, slukkes kontrol-lampen Påfyld salt.

Hvis saltbeholderen ikke påfyldes salt, kan det medføre skader på blødgøringsanlægget og varmeelementet.

RAFFINERET SALT OG AFSPÆNDINGS-MIDDEL

Hvis du bruger et multifunktionsprodukt anbefaler vi, at du alligevel påfylder salt, især hvis vandet er hårdt eller meget hårdt (følg vejledningen på emballagen).

Hvis du ikke påfylder salt eller afspændingsmiddel, vil kontrollamperne for påfyldning af salt og afspændingsmiddel lyse konstant.

PÅFYLDNING AF SALT

Når der bruges salt, forhindres dannelse af KALK på servicet og maskinens komponenter.

- Det er vigtigt, at saltbeholderen aldrig er tom.
- Det er vigtigt, at vandets hårdhedsgrad indstilles. Saltbeholderen sidder nederst i opvaskemaskinen (se *PROGRAMBESKRIVELSE*) og skal fyldes, når **indikatorlampen PÅFYLD SALT**  på betjeningspanelet lyser.

1. Tag den nederste kurv ud, og skru låget af beholderen (mod uret).
2. Kun første gang skal du gøre dette: Fyld saltbeholderen med vand.
3. Sæt tragten i (se billedet), og fyld saltbeholderen helt op til kanten (ca. 1 kg). Det er normalt, at der løber lidt vand ud.
4. Fjern tragten, og aftør eventuel salt omkring åbningen.

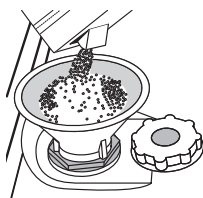

Kontroller, at låget er skuet godt fast, så der ikke kan komme opvaskemiddel i beholderen under vaskeprogrammet (hvilket kan forårsage uoprettelig skade på blødgøringsanlægget).

Vi anbefaler, at salt påfyldes, før et vaskeprogram startes.

INDSTILLING AF VANDETS HÅRDHEDSGRAD

For at blødgøringsanlægget kan fungere perfekt, er det vigtigt, at indstillingen af vandets hårdhedsgrad er baseret på den faktiske hårdhedsgrad for vandet i din bolig. Du kan få hårdhedsgraden oplyst hos dit lokale vandværk.

Maskinen er fra fabrikken indstillet til en gennemsnitlig (3) vandhårdhedsgrad.

- Tænd for maskinen ved at trykke på **TÆND/SLUK**-knappen.
- Sluk for maskinen ved at trykke på **TÆND/SLUK**-knappen.
- Hold knappen **P** inde i 5 sekunder, til der lyder et bip.
- Tænd for maskinen ved at trykke på **TÆND/SLUK**-knappen.
- Nummeret for det valgte niveau og indikatorlampen for salt blinker.
- Tryk på knappen **P** for at vælge den ønskede hårdhedsgrad (se *TABEL OVER VANDHÅRDHEDSGRADER*).

Niveau		°dH	°fH
		Tysk hårdhed	Fransk hårdhed
1	Blødt	0 – 6	0 – 10
2	Mellem	7 – 11	11 – 20
3	Gennemsnitligt	12 – 17	21 – 30
4	Hårdt	17 – 34	31 – 60
5	Meget hårdt	35 – 50	61 – 90

- Sluk for maskinen ved at trykke på **TÆND/SLUK**-knappen.

Indstillingen er nu udført!

Kør umiddelbart herefter et program med tom maskine.

PÅFYLDNING AF AFSPÆNDINGSMIDDEL

Afspændingsmiddel fremmer TØRRINGEN af servicet. Afspændingsmidlets doseringsrum **A** skal fyldes op, når **kontrollampen PÅFYLD AFSPÆNDINGSMIDDEL** ☼ på betjeningspanelet er tændt.

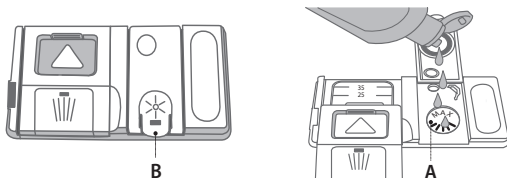

1. Åbn rummet **B** ved at trykke og trække dækslet opad.
2. Fyld forsigtigt afspændingsmidlet i til maksimumsreferencen (110 ml) i påfyldningsområdet – og undgå at spille. Hvis det sker, skal det spildte afspændingsmiddel straks tørres op med en klud.
3. Tryk låget nedad til der lyder et klik, for at lukke det. **Der må ALDRIG hældes afspændingsmiddel direkte ind i maskinen.**

INDSTILLING AF DOSERINGEN AF AFSPÆNDINGSMIDDEL

Hvis du ikke er helt tilfreds med tørreresultatet, kan du indstille mængden af afspændingsmiddel.

- Tænd for opvaskemaskinen med knappen **TÆND/SLUK**.
- Sluk ved at trykke på knappen **TÆND/SLUK**.
- Tryk tre gange på knappen **P** – der vil lyde et bip.
- Tænd ved at trykke på knappen **TÆND/SLUK**.
- Nummeret for det valgte niveau og kontrollampen for afspændingsmiddel blinker begge to.
- Tryk på knappen **P**, for at vælge den mængde afspændingsmiddel, der skal leveres.
- Sluk ved at trykke på knappen **TÆND/SLUK**

Indstillingen er nu udført!

Hvis afspændingsmiddel mængden er indstillet på **NUL (ØKO)**, leveres der intet afspændingsmiddel. Kontrollampen **LAVT AFSPÆNDINGSMIDDEL NIVEAU** vil ikke tænde, hvis afspændingsmidlet opbruges.

Der kan maksimalt indstilles 4 niveauer afhængig af opvaskemaskinens model. Maskinen er fra fabrikken indstillet til et middelniveau.

- Hvis der er blålige striber på servicet, skal du vælge et lavt tal (1-2).
- Hvis der er vanddråber eller kalkpletter på servicet, skal du vælge et højt tal (3-4).

PÅFYLDNING AF OPVASKEMIDDEL

Der må kun anvendes opvaskemiddel, der er beregnet til opvaskemaskiner.

Der må IKKE anvendes håndopvaskemiddel.

Hvis der anvendes for meget opvaskemiddel, kan der være skumrester i maskinen, når programmet er afsluttet.

Det optimale opvaske- og tørreresultat opnås ved at bruge både opvaskemiddel, afspændingsmiddel og raffineret salt.

Vi anbefaler brug af opvaskemiddel, som ikke indeholder fosfater eller klor, da disse stoffer er skadelige for miljøet.

Et godt opvaskeresultat afhænger også af, at der bruges den rigtige mængde opvaskemiddel. Brug af en større mængde end angivet giver ikke en mere effektiv opvask og medfører øget miljøforurening.

Mængden kan tilpasses tilsmudsningsniveauet.

I tilfælde af normalt snavset service skal der enten anvendes cirka 35g (opvaskepulver) eller 35ml (flydende opvaskemiddel) og en ekstra teskefuld opvaskemiddel direkte i maskinen. Hvis der anvendes tabletter, er én tablet nok.

Hvis servicet kun er let snavset, eller hvis det skylles af, før det sættes i opvaskemaskinen, skal mængden af opvaskemiddel reduceres tilsvarende (minimum 25 g/ml), f.eks. ved at untlade det pulver/gel, der fyldes direkte i maskinen.

Følg også anvisningerne på opvaskemidlets emballage for at opnå et godt resultat.

Kontakt producenten af opvaskemidlet, hvis du har yderligere spørgsmål.

Tryk på knappen A, for at åbne doseringsrummet. Fyld kun opvaskemidlet i det tomme doseringsrum B.

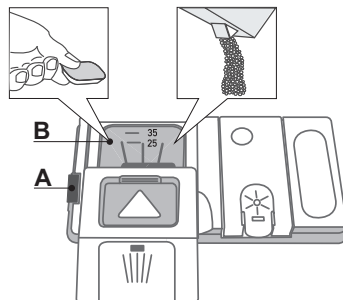

Fyld opvaskemidlet til forvasken direkte i maskinen.

1. Indhent oplysninger om den korrekte mængde opvaskemiddel i de tidligere nævnte oplysninger. Der er referencer inde i doseringsrummet **B** for at lette doseringen af opvaskemidlet.
2. Fjern eventuelle rester af opvaskemiddel fra doseringsrummets kanter, og luk dækslet, så det siger klik.
3. Luk låget på opvaskemidlets doseringsrum ved at trække det opad, indtil lukkeanordningen er anbragt korrekt.

Opvaskemiddelrummet åbnes automatisk på det rigtige tidspunkt i programmet.

Hvis de anvendes alt-i-ét-opvaskemiddel, anbefaler vi, at du bruger knappen **TABLET**. Så justeres programmet, så du altid opnår det bedste vaske- og tørreresultat.

Programtabel

Program			Tørrings- fase	Disponible eks- trafunktioner *)	Beholder til opvaske- middel		Vaskepro- grammets varighed (h:min)**)	Vand- forbrug (liter/pro- gram)	Strøm- forbrug (kWh/pro- gram)
					Mask.	B			
1. Øko	ECO	50°	✓		✓	✓	3:10	9	0,93
2. Dynamic Sensor	DYNAMIC SENSOR	50-60°	✓		✓	✓	1:25 - 3:00	7 - 14	0,90 - 1,40
3. Professional		65°	✓		-	✓	2:27	16	1,70
4. Dagligt		50°	✓		-	✓	1:30	12 - 13	1,15
5. Fast 30' (Hurtig)	FAST	50°	-		-	✓	0:30	9	0,50 - 0,55
6. Skåne		45°	✓		-	✓	2:05	11 - 11,5	1,10 - 1,20
7. Forvask		-	-		-	-	0:12	4,5	0,01
8. Dynamic Hygiene (Dyna- misk hygi- ejne)		65°	✓		-	✓	1:40	10	1,30

Data for Øko-programmet er målt under laboratorieforhold iht. europæisk standard EN 50242.

*) Ikke alle indstillinger kan anvendes samtidigt.

**) Programvarigheden, som vises på displayet eller i hæftet, er beregnet ud fra standardforhold. Den faktiske tid kan variere afhængig af mange faktorer, eksempelvis temperatur og tryk på vandtilførslen, rumtemperaturen, mængden af opvaskemiddel, mængden og typen af service, servicets afbalancering, øvrige valgte indstillinger og sensorens kalibrering. Sensorens kalibrering kan forøge programmets varighed med op til 20 min.

PROGRAMBESKRIVELSER

Anvisninger om valg af vaskecyklus.

ØKO

Normalt tilsmudset service. Standardprogrammet er den mest effektive med hensyn til kombineret energi- og vandforbrug.

DYNAMIC SENSOR

Til normalt tilsmudset service med indtørrede madrester. Registrerer graden af tilsmudsning på servicet og justerer programmet i overensstemmelse hermed. Når sensoren registrerer tilsmudsningsgraden, vises en animation i displayet, og programmets varighed opdateres.

PROFESSIONAL

Dette program anbefales til meget snavset service og er især velegnet til pander og gryder (må ikke bruges til sart service).

DAGLIGT

Normalt tilsmudset service. Hverdagscyklus som sikrer optimal rengøring på kortere tid.

FAST 30'

Program til let tilsmudset service uden indtørrede madrester. (Velegnet til 2 kuverter).

SKÅNE

Program til sart service, som er mere følsomt over for høje temperaturer, f.eks. glas og kopper.

FORVASK

Service, der skal vaskes senere. Der skal ikke benyttes opvaskemiddel til dette program.

DYNAMIC HYGIENE (DYNAMISK HYGIEJNE)

Normalt eller stærkt tilsmudset service med tilføjet antibakteriel vask.

Bemærk:

Optimal ydelsesniveauer under brug af programmet "Fast" kan opnås ved at overholde den maksimale mængde kuverter.

Forbruget kan reduceres yderligere ved kun at starte opvaskemaskinen, når den er fuld.

Indstillinger og funktioner

INDSTILLINGER kan vælges direkte ved at trykke på den pågældende knap (se *BETJENINGSPANEL*).

Hvis en ekstrafunktion ikke er kompatibel med det valgte program se *PROGRAMTABELLEN*, blinker den tilsvarende lysdiode hurtigt 3 gange og der lyder bip. Indstillingen aktiveres ikke.



UDSKUDT START

Programmets starttidspunkt kan udskydes med mellem 1 og 12 timer.

1. Tryk på knappen Udskudt start: Det tilhørende symbol vises på displayet. Hver gang du trykker på knappen, forlænges tiden (1t, 2t osv. op til maks. 12t), til det valgte program starter.

2. Vælg et vaskesprogram, og luk lågen: Timeren betyder at tælle ned.

3. Når den indstillede tid er gået, slukkes indikatorens lys, og programmet starter.

Tiden til start kan indstilles, og en kortere periode kan vælges, ved at trykke på knappen Udskudt start. Udskudt start annulleres ved at trykke flere gange på knappen, til kontrollampen for udskudt start slukkes.

Vaskesprogrammet starter automatisk, når lågen lukkes.

Funktionen Udskudt start kan ikke indstilles, efter et opvaskesprogram er startet.

MULTI ZONE

Hvis der kun skal vaskes en lille mængde service, kan maskinen køres på programmet for halvt fyldt maskine, for at spare vand, strøm og opvaskemiddel.

Vælg programmet, og tryk på knappen MULTIZONE: Kontrollampen over knappen tændes og den valgte kurvs symbol vises på displayet. Som default vasker maskinen service i alle kurvene.

Tryk flere gange på denne knap, for kun at vaske i en bestemt kurv:



vist på displayet (kun nedre kurv)



vist på displayet (kun øvre kurv)



vist på displayet (ekstrafunktionen er slukket, og maskinens vasker servicet i alle kurvene).

Husk kun at stille service i den øverste eller nederste kurv og at reducere mængden af opvaskemiddel tilsvarende.



BOOST

Funktionen Boost afkorter hovedcyklussens varighed med 25-67% og sikrer et optimalt vaske- og tørreniveau. Dette kræver mere vand og energi i forhold til den almindelige cyklus med fuld længde. Funktionen kan vælges til programmerne: Eco 50°, Dynamic Sensor 50-60°, Glas 45°.



DYNAMIC CLEAN

Takket være de ekstra vanddyser giver denne funktion en mere intensiv og kraftig opvask i den nederste kurv, i dette specielle område. Denne funktion anbefales til opvask af kogegej. Tryk på denne knap for at aktivere DYNAMIC CLEAN (kontrollampen tændes).



TABLET (Tab)

Med denne indstilling kan du optimere programmets ydeevne i forhold til det opvaskemiddel, der anvendes.

Tryk på knappen TABLET (kontrollampen tændes), hvis du bruger opvasketabs, der kombinerer afspændingsmiddel, salt og opvaskemiddel.

Hvis du bruger opvaskemiddel i pulver- eller væskeform skal denne valgmulighed fravælges.



DRIFTSINDIKATOR

En lysstråle på gulvet fra en lysdiode angiver at opvaskemaskinen kører. En af følgende driftstilstande kan vælges:

- Deaktiveret funktion.
- Når cyklussen starter tændes lampen i nogle få sekunder, hvorefter den slukkes, mens cyklussen kører, og blinker, når cyklussen er slut.
- Lampen lyser, mens cyklussen kører, og blinker, når cyklussen er slut (standardtilstand).

Hvis Udskudt start er valgt, tændes lampen enten i de første sekunder eller under hele nedtællingen, afhængig af om b) eller c) er valgt.

Lampen slukkes, hver gang lågen åbnes. Vælg den ønskede tilstand ved at tænde for maskinen, holde knappen **P** inde, til et af de tre bogstaver vises på displayet, trykke på knappen **P**, til det ønskede bogstav (eller tilstand) vises, og holde knappen **P** inde for at bekræfte valget.

Fyldning af kurvene

Før kurvene fyldes skal alle madrester fjernes fra servicet, og glassene skal tømmes. **Det er ikke nødvendigt at skylle servicet af.**

Placer servicet, så det står stabilt og ikke vælter, og stil beholdere med åbningen nedad og buede/rundede flader placeret på skrå, så vandet kan nå alle flader og flyde frit.

Advarsel! Låg, håndtag og stegepander må ikke stilles, så spulearmene ikke kan rotere.

Stil små genstande i bestikskuffen.

Meget snavset service og gryder skal placeres i den nederste kurv, da servicet her spules kraftigere, hvilket sikrer et bedre vaskeresultat.

Når du har fyldt opvaskemaskinen, skal du kontrollere, at spulearmene kan rotere frit.

ØVERSTE KURV

Til sart og let service: glas, kopper, underkopper, lave salatskåle.

Den nederste kurv har holdere, der nemt kan vippe op og bruges i lodret position til placering af side/desserttallerkener eller lægges ned for at give plads til gryder og skåle.

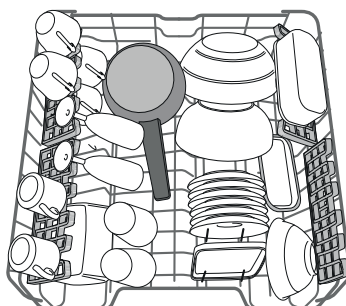

(eksempel på placering af service i den øverste kurv)

INDSTILLING AF HØJDEN FOR DEN ØVERSTE KURV

Højden for den øverste kurv kan indstilles: Høj placering, der giver plads til stort service i den nederste kurv, og lav placering, som gør det muligt at udnytte de vipbare hylder og få bedre plads i højden og undgå kollision med tingene i den øvre kurv.

Den øverste kurv har en **højdejusteringsanordning** (se billedet), der blot løftes op ved at holde i kurvens sider, så snart kurven hænger stabilt i den øverste position.

Tryk på grebene (A) på kurvens sider og flyt kurven nedad for at flytte den tilbage til den nederste position.

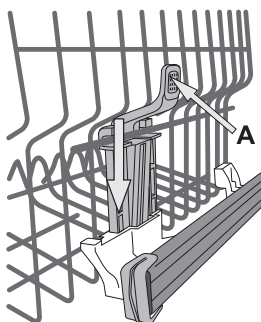

Vi anbefaler kraftigt, at du ikke ændrer kurvens indstillinger, mens der står service i den.

Kurven må ALDRIG kun løftes eller sænkes i den ene side.

VIPBARE HYLDER MED JUSTERBAR POSITION

De vipbare sidehylder kan placeres i tre forskellige højder for at optimere placeringen af servicet i kurven.

Vinglas kan stilles sikkert i de vipbare hylder ved at sætte glassets stilk i fordybningerne.

Tørningsresultatet kan optimeres ved at stille de vipbare hylder mere skråt. Hældningen ændres ved at trække hylden opad, skyde den og placere den, som du ønsker.

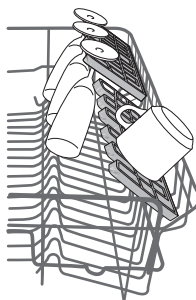

NEDERSTE KURV

Til gryder, tallerkener, salatskåle, bestik osv. Store tallerkener og låg bør placeres i siderne for at undgå, at spulearmen støder imod dem.

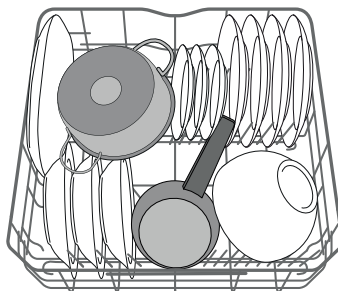

(eksempel på placering af service i den nederste kurv)

Den nederste kurv har holdere, der nemt kan vippes op og bruges i lodret position til placering af tallerkener eller lægges ned for at give plads til gryder og salatskåle.

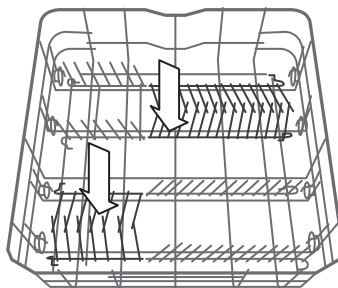

DYNAMIC CLEAN I NEDERSTE KURV

Med funktionen Dynamic Clean bliver meget snævsede ting vasket ekstra effektivt med de særlige vanddyser bagerst i maskinen.

Anbring kogegrej så det vender i retning af Dynamic Clean komponenten og aktivér **DYNAMIC CLEAN** fra panelet.

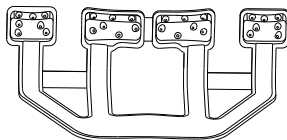

Brug af Dynamic Clean.

1. Regulér Dynamic Clean-området (G) ved at lægge de bageste tallerkenstativer ned, så der bliver plads til kogegrej.
2. Sæt gryder og pander på skrå i Dynamic Clean-området. Kogegrejet skal vende mod de kraftige vanddyser.

Den nederste kurv har en Dynamic Clean, en særlig udtræksanordning bagerst på kurven, som kan bruges til at støtte stegepander eller bradepander, så de kan stå op og dermed optage mindre plads.

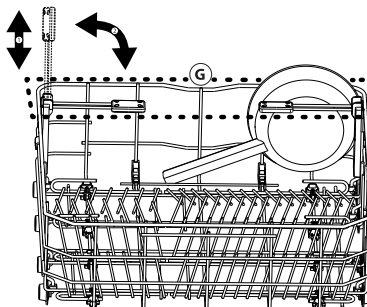

BESTIKKURV

Modulkurven kan flyttes så pladsen i den nederste kurv optimeres. Den har et gitter i toppen, så bestikket kan placeres mere optimalt.

Knive og andre skarpe genstande skal placeres med spidserne nedad eller lægges vandret i holderne, der kan vippes op, i den øverste kurv.

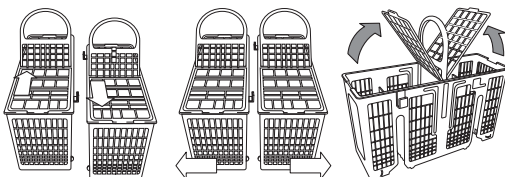

GLASPLEJE

Udstyr som giver dig mulighed for at stille forskellige typer af stilkeglas i den nedre kurv. Det giver mulighed for at vaske & tørre glassene i en optimeret og stabil position.

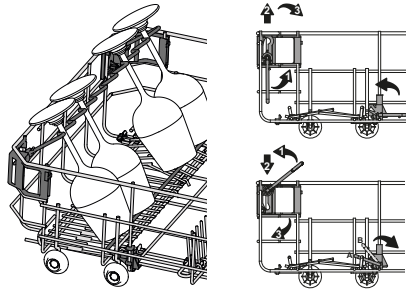

Daglig brug

1. KONTROLLER VANDTILSLUTNINGEN

Kontroller, at opvaskemaskinen er koblet til vandforsyningen, og at toppen er åben.

2. TÆND FOR OPVASKEMASKINEN

Åbn lågen, og tryk på TÆND/SLUK-knappen.

3. FYLDNING AF KURVENE

(se FYLDNING AF KURVENE)

4. PÅFYLDNING AF OPVASKEMIDDEL

(Se PROGRAMTABEL).

5. VÆLG PROGRAM, OG TILPAS PROGRAMMET

Vælg det bedst egnede program efter indholdet og dettes snavsethed (se PROGRAMBESKRIVELSE) ved at trykke på knappen P.

Vælg de ønskede indstillinger (se INDSTILLINGER OG FUNKTIONER).

6. START

Start opvaskeprogrammet ved at lukke lågen. Når programmet starter, lyder et bip.

7. AFSLUTTET OPVASKEPROGRAM

Når opvaskeprogrammet slutter, lyder en biplyd, og vaskeprogrammets nummer blinker på displayet. Åbn lågen, og sluk for maskinen ved at trykke på TÆND/SLUK-knappen.

Vent nogle minutter, før servicet tages ud – det er meget varmt.

Tøm kurvene. Begynd med den nederste.

Teknologien Dynamic Dry skaber enestående tørreresultater, takket være en kondenseringsproces, som foregår i selve opvaskemaskinen. Denne teknologi virker i alle programmerne med en tørrefase - indhent venligst oplysninger om hvorvidt det ønskede program har denne fase eller ej i tabellen over programmer.

Maskinen slukkes automatisk, når den har været inaktiv i en vis periode, for at minimere strømforbruget.

Hvis servicet kun er let snavset eller er skyllet af, for det sættes i opvaskemaskinen, skal mængden af opvaskemiddel reduceres.

ÆNDRING AF ET IGANGVÆRENDE PROGRAM

Hvis der er valgt et forkert program, kan det ændres, forudsat at det lige er startet: åbn lågen (**pas på den VARME damp!**), tryk og hold knappen TÆND/SLUK trykket. Maskinen vil slukke.

Tænd for maskinen igen med knappen TÆND/SLUK, og vælg en ny vaskecyklus og de ønskede indstillinger; Start programmet ved at lukke lågen.

ISÆTNING AF EKSTRA SERVICE

Åbn lågen, uden at slukke for maskinen (**pas på den VARME damp!**) og sæt servicet i opvaskemaskinen. Luk lågen. Programmet fortsætter fra det punkt, hvor det blev afbrudt.

HÆNDELIG AFBRYDELSE

Hvis døren åbnes under et opvaskeprogram eller i tilfælde af en strømafbrydelse, stopper programmet. Det starter igen fra det punkt, hvor det blev afbrudt, når lågen lukkes, eller strømmen vender tilbage.

Råd

SERVICE, DER IKKE BØR MASKINOPVASKES

- Service og bestik af træ.
- Sarte dekorerede glas, kunsthåndværk og antikt porcelæn. Dekorationerne tåler ikke maskinopvask.
- Dele i syntetisk materiale, som ikke tåler høje temperaturer.
- Service i kobber og tin.
- Service tilsmudset med aske, voks, smørefedt eller blæk.

Farverne på glasdekorationer og dele i aluminium/sølv kan forandre sig og falme.

Nogle typer glas (f.eks. krystal) kan blive uigennemsigtige efter et antal vask i opvaskemaskine.

Pleje og vedligeholdelse

BEMÆRK: Tag altid stikket ud af kontakten under rengøring og vedligeholdelse. Brug ikke brændbare væsker til rengøring af maskinen.

RENGØRING AF OPVASKEMASKINEN

Eventuelle mærker indvendigt i maskinen kan fjernes med en klud fugtet med vand og en smule eddike. Maskinens udvendige flader og betjeningspanelet kan rengøres med en ikke-ridsende klud fugtet med vand. Der må ikke bruges opløsningsmidler eller slibende rengøringsmidler.



FOREBYGGELSE AF UBEHAGELIG LUGT

Lad altid maskinens låge stå på klem for at undgå, at der dannes fugt inde i maskinen. Rengør tætningerne omkring lågen og opvaskemiddelrummene jævnligt med en fugtig svamp. Dermed undgås det, at der sidder madrester i tætningerne, hvilket er den væsentligste årsag til, at der opstår ubehagelig lugt.

SKADER PÅ GLAS OG PORCELÆN

- Anvend kun glas og porcelæn, som producenten garanterer kan tåle opvaskemaskine.
- Anvend et skånsomt opvaskemiddel til servicet for at undgå hvide striber på glas.
- Tag glas og bestik ud af opvaskemaskinen, straks når opvaskeprogrammet er slut.

HYGIEJNE

For at undgå generende lugte og aflejringer i opvaskemaskinen bør man køre et program ved høj temperatur mindst en gang om måneden. Kørs en cyklus med en teskefuld opvaskemiddel og uden indhold, for at rengøre apparatet.

KONTROL AF TILLØBSSLANGEN

Undersøg jævnligt indløbsslangen for murning og revner. Hvis den er beskadiget, skal den udskiftes med en ny slange, der kan erhverves gennem vores serviceafdeling eller specialforhandler.

Afhængigt af slangetypen:

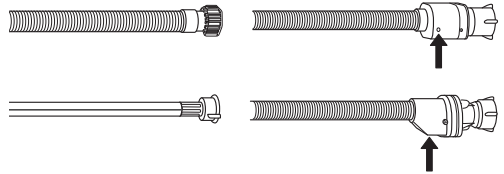

Hvis indløbsslangen har en gennemsigtig belægning, skal du regelmæssigt kontrollere, om farven intensiveres lokalt. Hvis ja, kan slangen have en lækage og skal udskiftes.

For aquastopslanger: Kontrollér det lille sikkerhedsventilinspektionsvindue (*se pilen*). Hvis det er rødt, blev aquastopfunktionen udløst, og slangen skal udskiftes med en ny.

For at skrue denne slange af skal du trykke på udløserknappen, mens du skruer slangen af.

RENGØRING AF FILTERENHEDEN

Rengør filterenheden jævnlgt, så filtrene ikke stoppes til, og så vandet ledes korrekt ud.

Filterenheden består af tre filtre, som fjerner madrester fra opvaskevandet og derefter recirkulerer vandet: Filtrene skal holdes rene, for at opnå de bedste vaskeresultater.

Opvaskemaskinen må ikke anvendes uden filtre eller med filtret siddende løst.

Kontroller filterenheden efter et antal vaske, og rengør den om nødvendigt grundigt under rindende vand med en ikke-metallholdig børste som beskrevet i vejledningen nedenfor:

1. Drej det cylinderformede filter **A** mod uret, og træk det ud *Fig. 1*.
2. Tag filterkappen **B** ud ved at trykke let på sidefligene *Fig. 2*.
3. Træk det rustfrie stålfilter ud **C** *Fig. 3*.
4. Kontroller opsamlere, og fjern eventuelle madrester. **FJERN ALDRIG** vaskecyklussens pumpebeskyttelse (sort detalje) (*Fig. 4*)

Når filtrene er rengjort, sættes filterenheden på plads og fastgøres i den korrekte position. Dette er afgørende for, at opvaskemaskinen kan fungere effektivt.

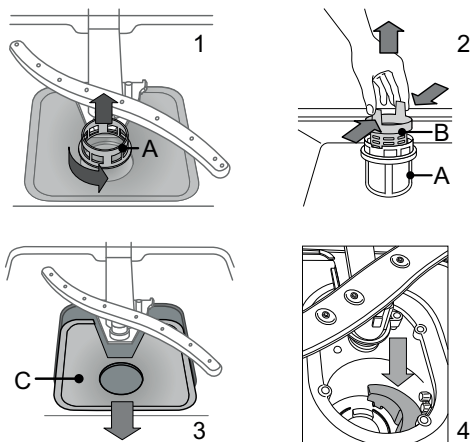

RENGØRING AF SPULEARMENE

Der kan sidde madrester fast på spulearmene, som kan blokere de huller, vandet kommer ud af. Det anbefales derfor jævnlgt at efterse spulearmene og rengøre dem med en lille ikke-metallholdig børste. Den øverste spulearm afmonteres ved at dreje plastlåseringen mod uret. Den øverste spulearm monteres igen, så siden med flest huller vender opad.

Den nedre spulearm kan tages af ved at trække den opad.

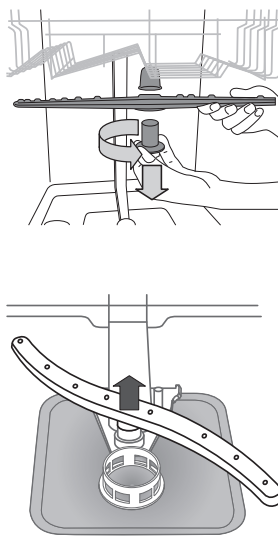

RENGØRING AF VANDINDLØBSSLANGEN

Hvis vandslangerne er nye eller ikke har været i brug i længere tid, skal du lade vandet løbe igennem for at sikre, at det er klart og fri for urenheder, før du foretager de nødvendige tilslutninger. I modsat fald kan vandindløbet blive blokeret og beskadige opvaskemaskinen.

Fejlfinding

Det kan forekomme, at opvaskemaskinen ikke fungerer korrekt.
Før du kontakter servicecentret skal du kontrollere, om problemet kan løses ved hjælp af nedenstående skema.

PROBLEMER	MULIGE ÅRSAGER	AFHJÆLPNING
Opvaskemaskinen starter ikke eller reagerer ikke på kommandoer.	Strømmen er ikke tilsluttet korrekt.	Sæt stikket i kontakten.
	Strømafbrydelse.	Opvaskemaskinen starter automatisk, når strømmen vender tilbage.
	Lågen er ikke lukket.	Tryk på lågen, til du hører et "klik".
	Maskinen reagerer ikke på kommandoer.	Sluk for maskinen ved at trykke på TÆND/SLUK -knappen, tænd igen efter ca. et minut, og nulstil programmet.
Døren kan ikke lukkes helt.	Kurvene sidder ikke korrekt.	Kontroller, at kurvene sidder korrekt.
	Lågen er ikke låst.	Tryk hårdt på døren, til der lyder et "klak".
Opvaskeren tømmes ikke for vand.	Opvaskeprogrammet er ikke afsluttet.	Vent, til programmet er afsluttet.
	Afløbsslangen er bøjet.	Kontroller, at afløbsslangen ikke er bøjet (<i>se Installation</i>).
	Vaskens afløb er tilstoppet.	Rens afløbet.
	Filteret er tilstoppet af madrester	Rens filteret (<i>se RENGØRING AF FILTERENHEDEN</i>).
Opvaskemaskinen støjer meget.	Servicet slår mod hinanden.	Placer servicet korrekt (<i>se FYLDNING AF KURVENE</i>).
	Der produceres for meget skum.	Opvaskemidlet er ikke doseret korrekt eller er ikke egnet til brug i opvaskemaskine (<i>se PÅFYLDNING AF OPVASKEMIDDEL</i>). Nulstil opvaskemaskinen ved at trykke på knappen TØM VAND (<i>se INDSTILLINGER OG FUNKTIONER</i>) og køre et nyt program uden opvaskemiddel.
Servicet er ikke tørt.	Det valgte program har ikke en tørrefase.	Se programtabellen for at kontrollere, at det valgte program har en tørrefase.
	Der er ikke mere afspændingsmiddel, eller opløsningen er for svag.	Hæld afspændingsmiddel på, eller juster doseringen på et højere niveau (<i>se PÅFYLDNING AF AFSPÆNDINGSMIDDEL</i>).
	Servicet er lavet af slip-let-materiale eller plast.	Det er normalt, at der sidder vanddråber på servicet (<i>se GODE RÅD</i>).

PROBLEMER	MULIGE ÅRSAGER	AFHJÆLPNING
Servicet er ikke rent.	Servicet har ikke været placeret korrekt.	Placer servicet korrekt (se FYLDNING AF KURVENE).
	Spulearmene kan ikke rotere frit, men blokeres af servicet.	Placer servicet korrekt (se FYLDNING AF KURVENE).
	Vaskecyklussen er for skånsom og/eller opvaskemidlet virker for lidt.	Vælg en egnet vaskecyklus (se PROGRAMTABELLEN).
	Der produceres for meget skum. (se SERVICE)	Opvaskemidlet er ikke doseret korrekt eller er ikke egnet til brug i opvaskemaskine (se PÅFYLDNING AF OPVASKEMIDDEL). Nulstil opvaskemaskinen ved at trykke på knappen TØM VAND (se INDSTILLINGER OG FUNKTIONER) og køre et nyt program uden opvaskemiddel.
	Dækslet på afspændingsmiddelrummet har ikke været lukket korrekt.	Kontroller, at dækslet på afspændingsmiddelrummet er lukket.
	Filteret er snavset eller stoppet.	Rengør filterenheden (se PLEJE OG VEDLIGEHOLDELSE).
	Maskinen mangler salt.	Påfyld salt (se PÅFYLDNING AF SALT).
Opvaskemaskinen tager ikke vand ind.	Der er ingen vand i vandforsyningen, eller der er lukket for hanen.	Kontroller, at der er vand i vandforsyningen, eller at hanen er åben.
	Indløbsslangen er bøjet.	Kontroller, at afløbsslangen ikke er bøjet (se INSTALLATION), vælg et nyt program, og start maskinen igen.
	Sien i vandindløbsslangen er stoppet. Den skal rengøres	Efter kontrol og rengøring skal du slukke for maskinen og tænde den igen. Start derefter et nyt program.
Der er kalk eller en hvidlig film på service og glas.	Der er ikke nok salt på maskinen.	Påfyld salt (se PÅFYLDNING AF SALT).
	Vandets hårdhedsgrad er ikke indstillet korrekt.	Forøg værdierne (se Tabel over vandhårdhedsgrader).
	Dækslet på saltbeholderen er ikke lukket korrekt.	Kontroller, at dækslet på saltbeholderen er lukket korrekt.
	Afspændingsmidlet er brugt op, eller doseringen er for lav.	Påfyld afspændingsmiddel, eller juster doseringen op.
Servicet og glassene har blå streger eller et blåligt skær.	Doseringen af afspændingsmiddel er for høj.	Juster doseringen ned.

Service

KONTAKT TIL SERVICEAFDELINGEN

Når du kontakter serviceafdelingen skal du opgive de koder, der står på typeskiltet i venstre eller højre side indvendigt på opvaskemaskinens låge.

Telefonnummeret står i garantihæftet og på websitet: www.kitchenaid.eu

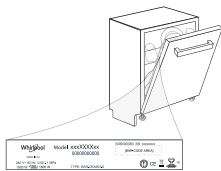

TEKNISKE DATA

De tekniske data med oplysninger om strømforbrug kan downloades fra websitet docs.kitchenaid.eu



FOR THE WAY IT'S MADE.

Trykt i Italien
06/17

195157696.00

DA